

Section
INDEX

INDEX
by article

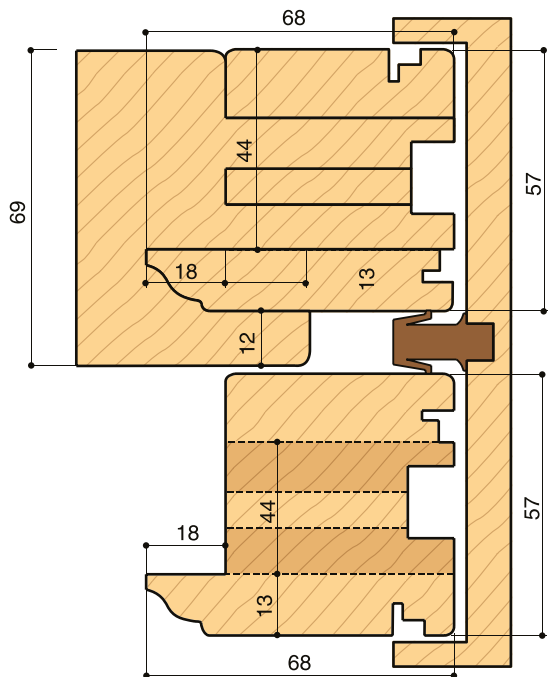

F57/69



Sezione orizzontale - Chiusura centrale
Horizontal section - Central closure

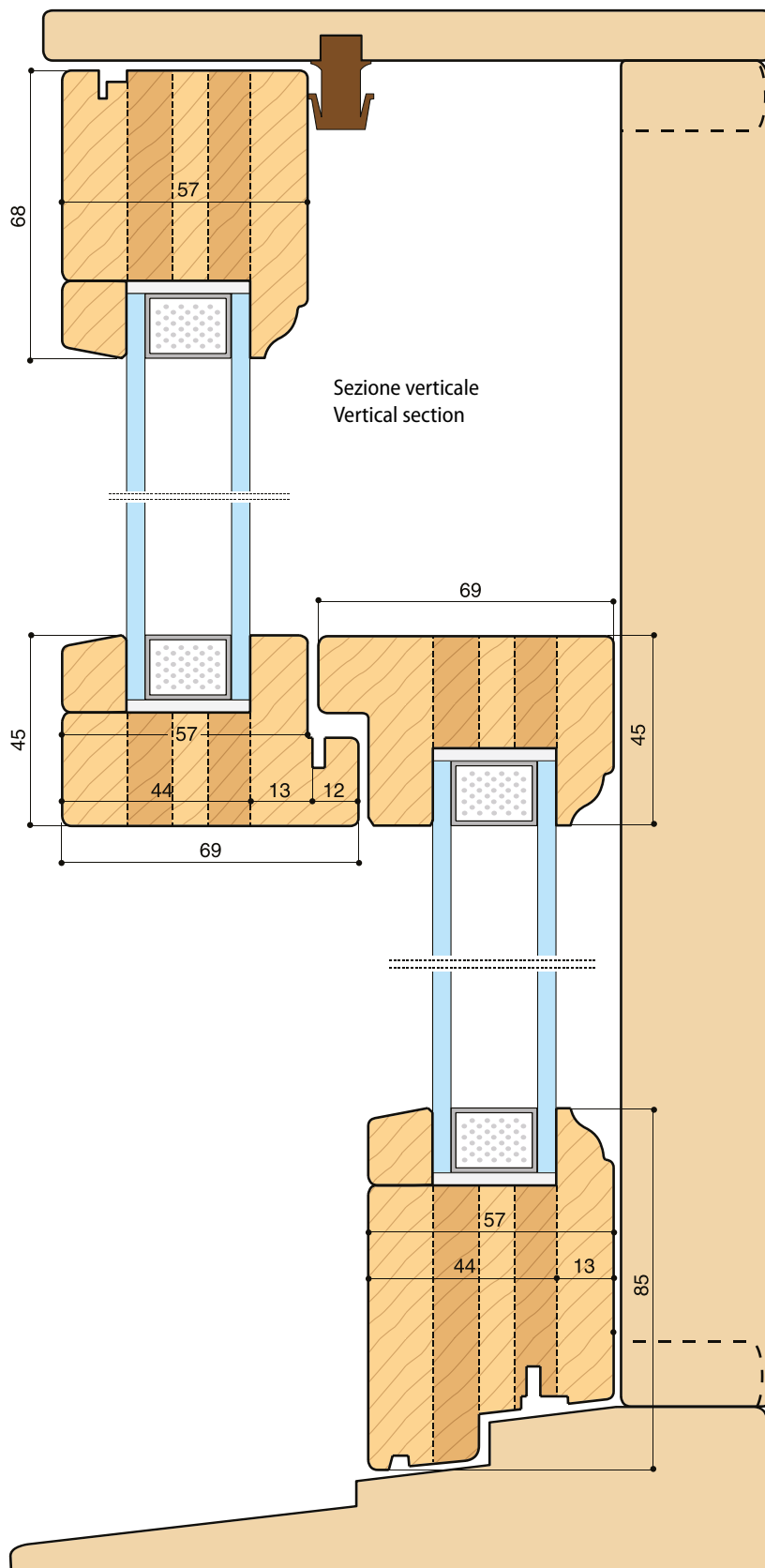
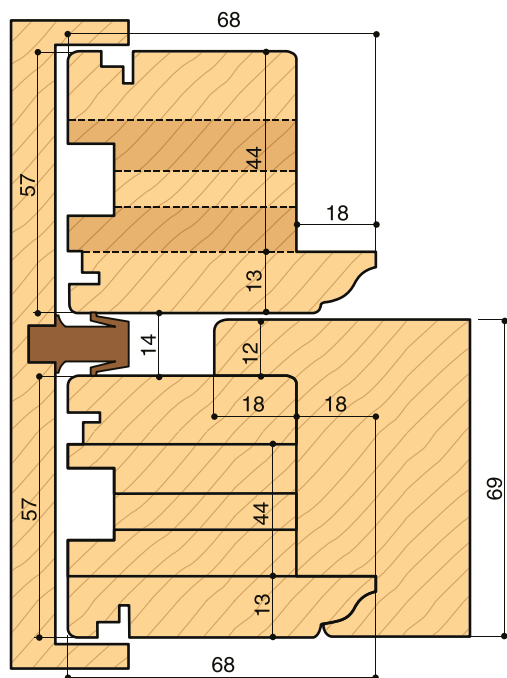

Sezione verticale
Vertical section



Section
INDEX

INDEX
by article

F68/68

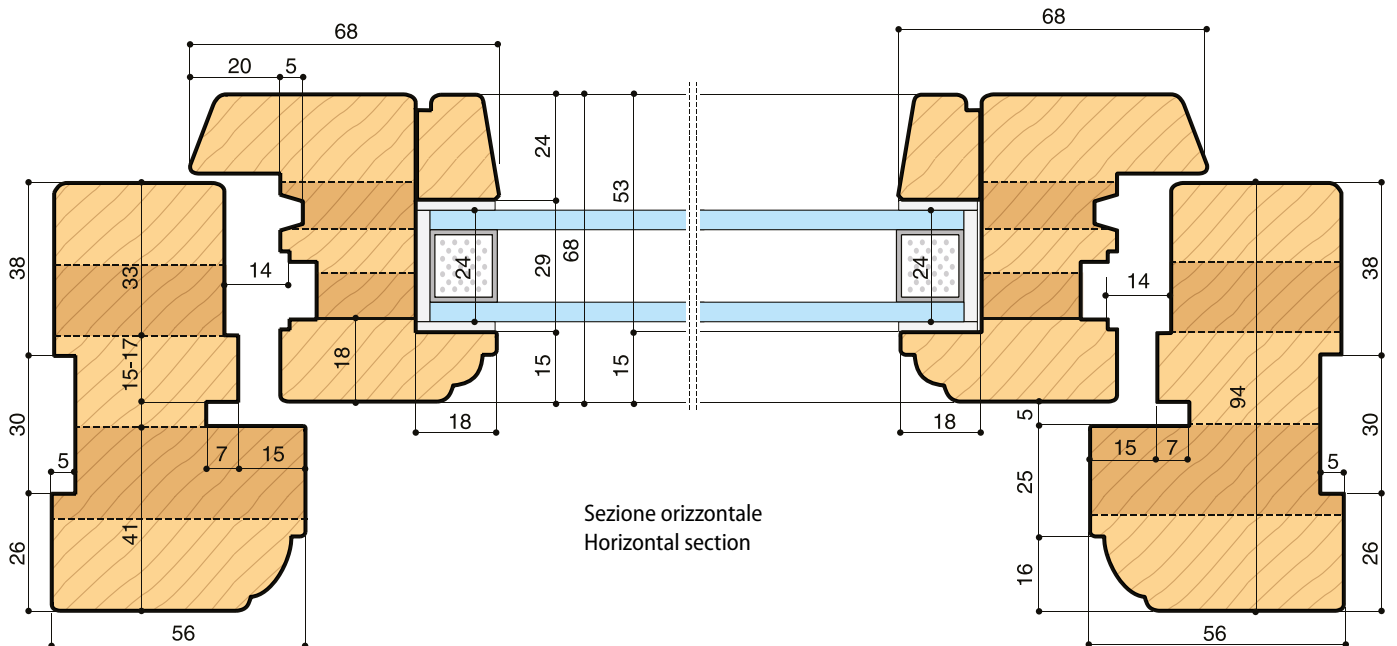
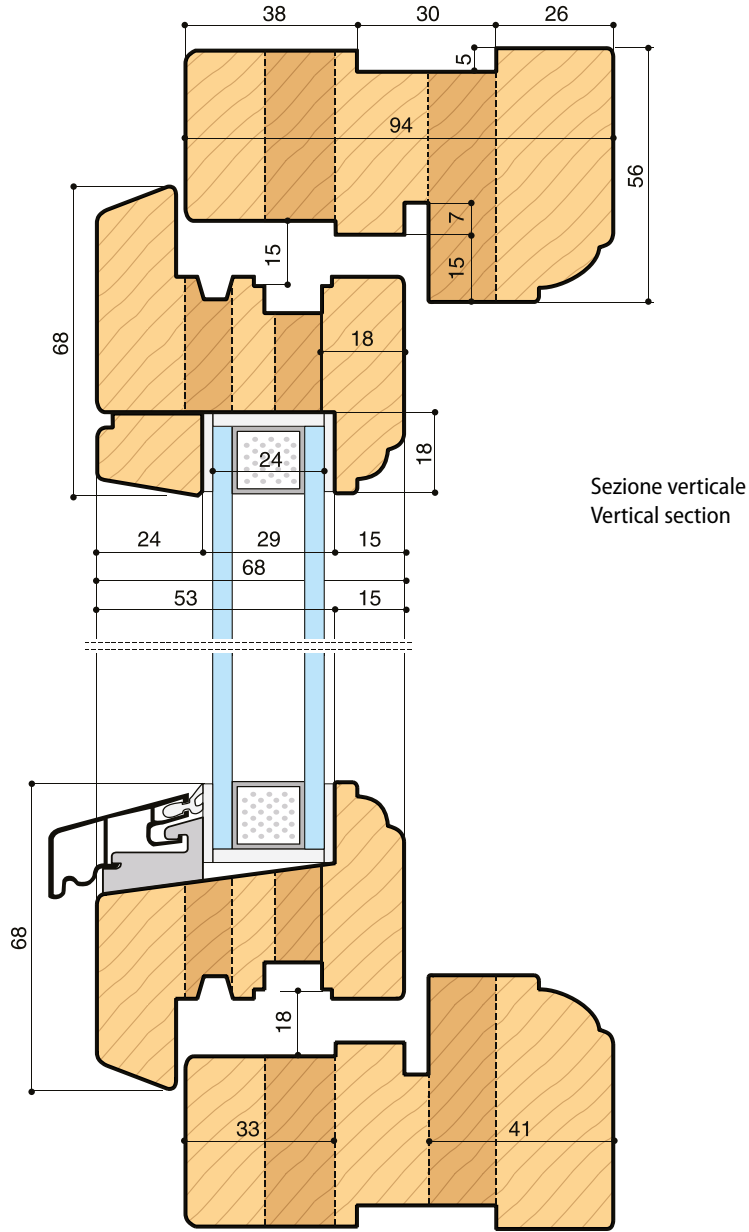

F62/68

Section
INDEX

INDEX
by article

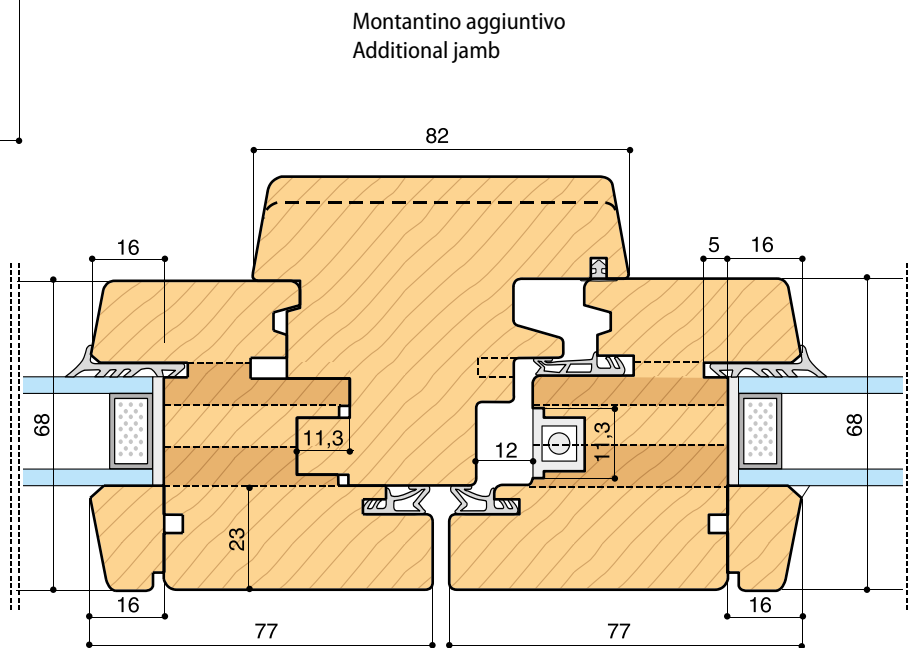
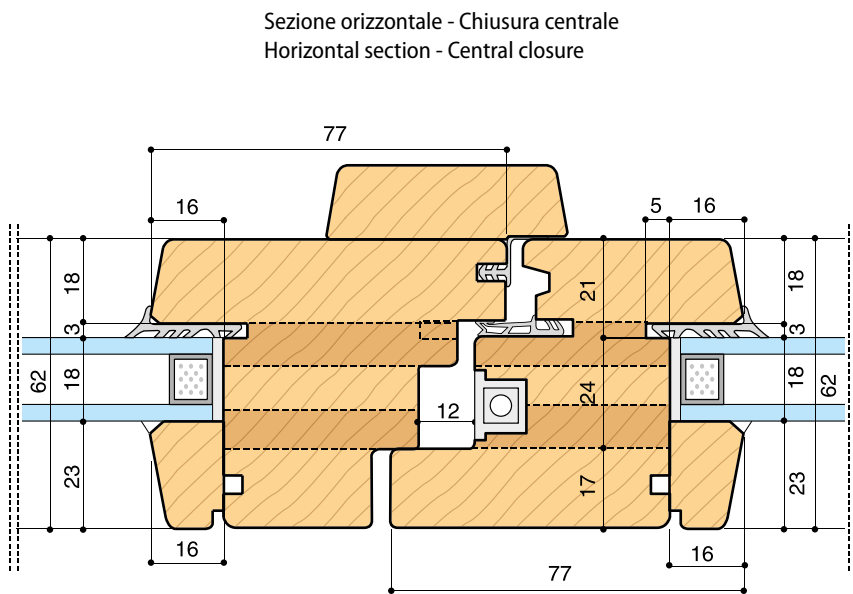
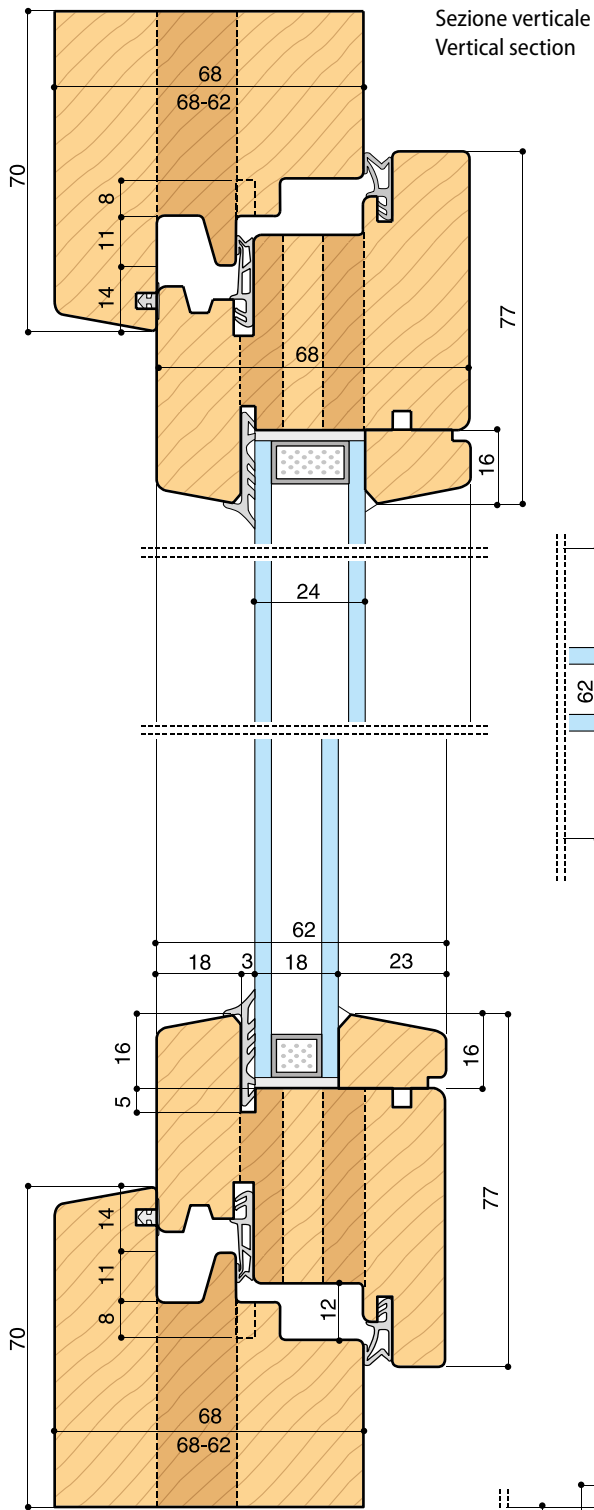

F60/68

Section
INDEX

INDEX
by article

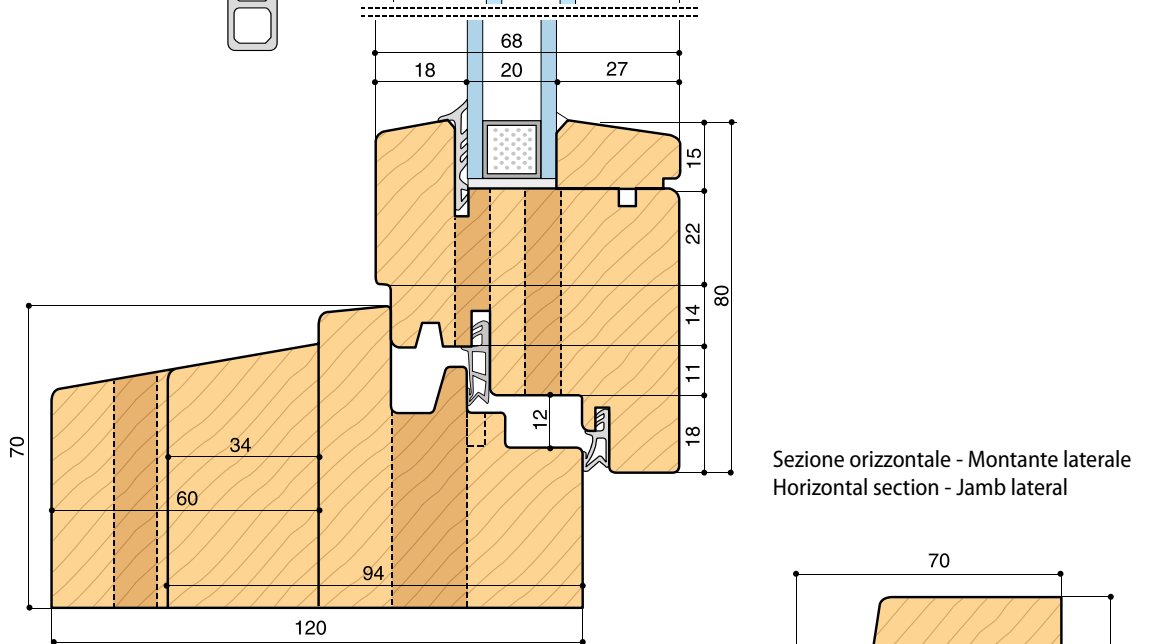
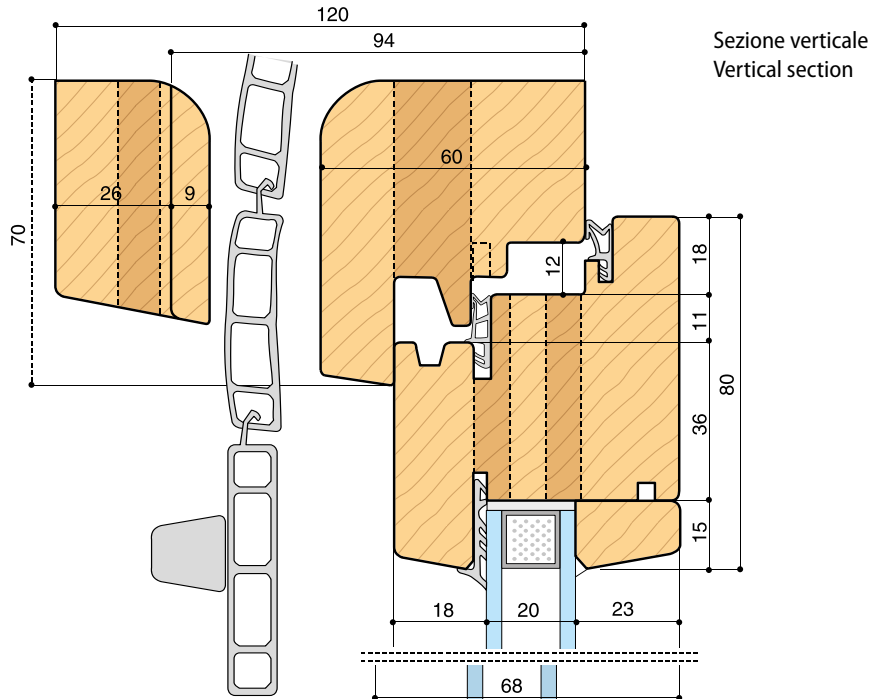

Sezione orizzontale - Chiusura centrale
Horizontal section - Central closure

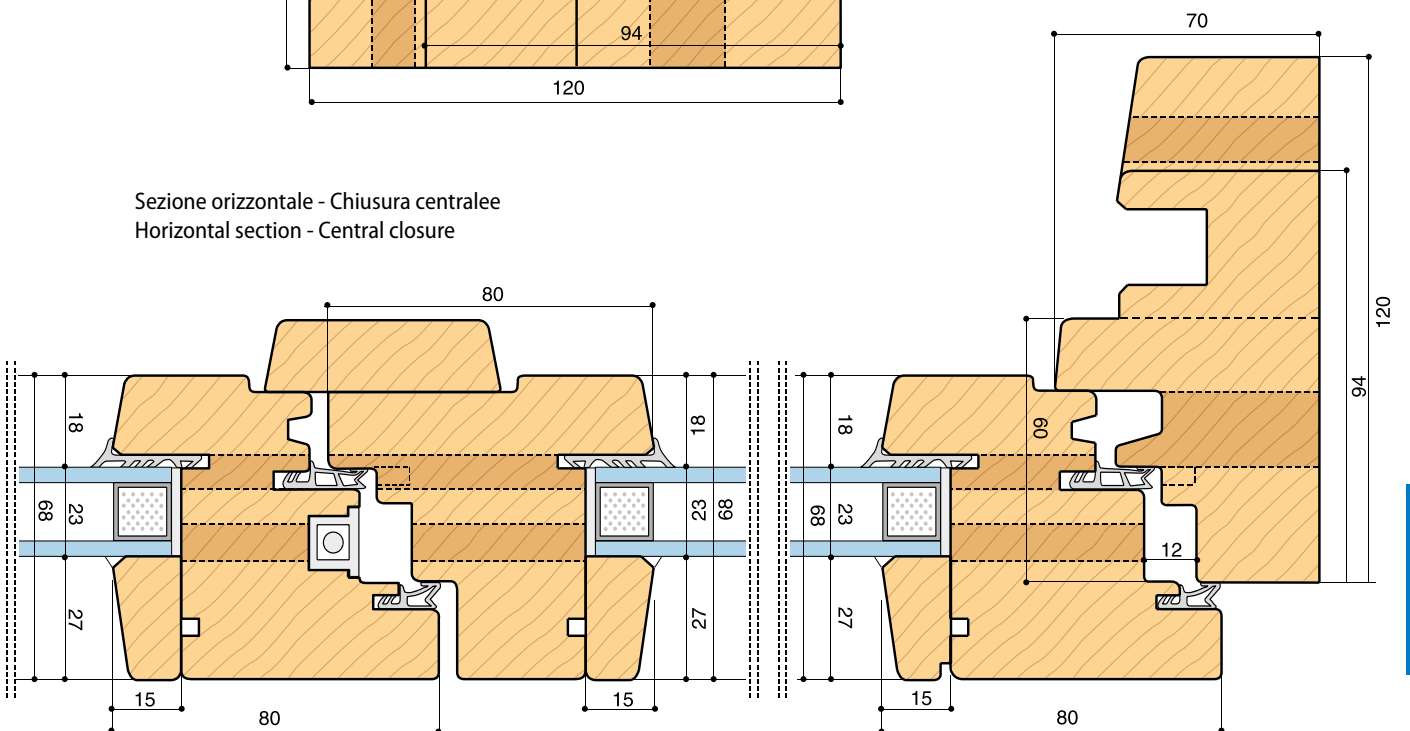

F64/68

Section INDEX

INDEX by article

Sezione verticale
Vertical section

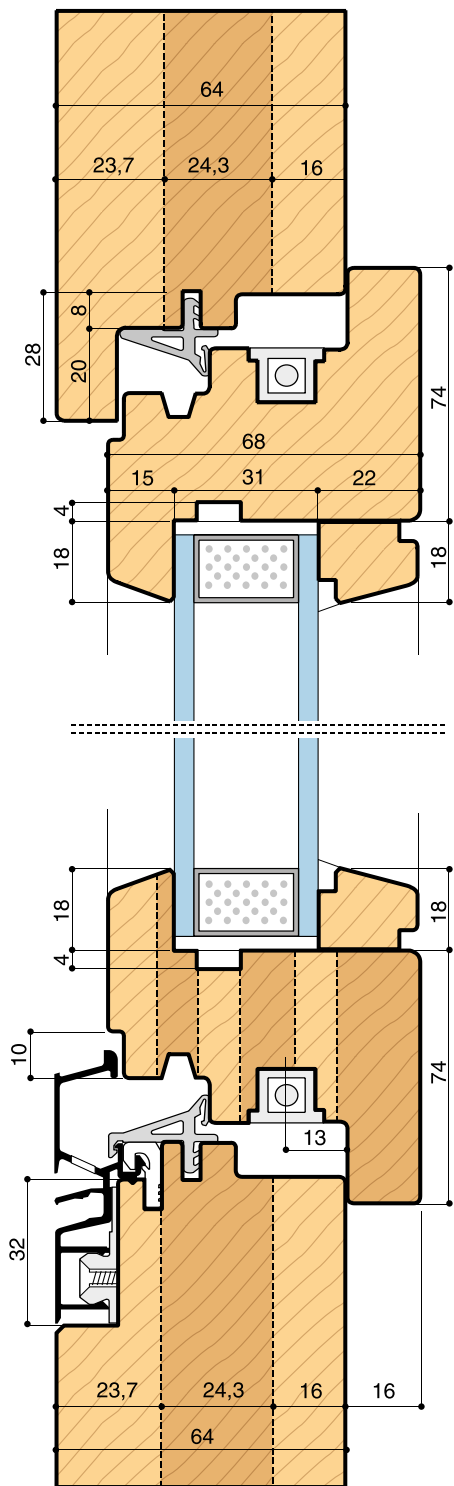

Sezione verticale - Portafinestra
Vertical section - French door

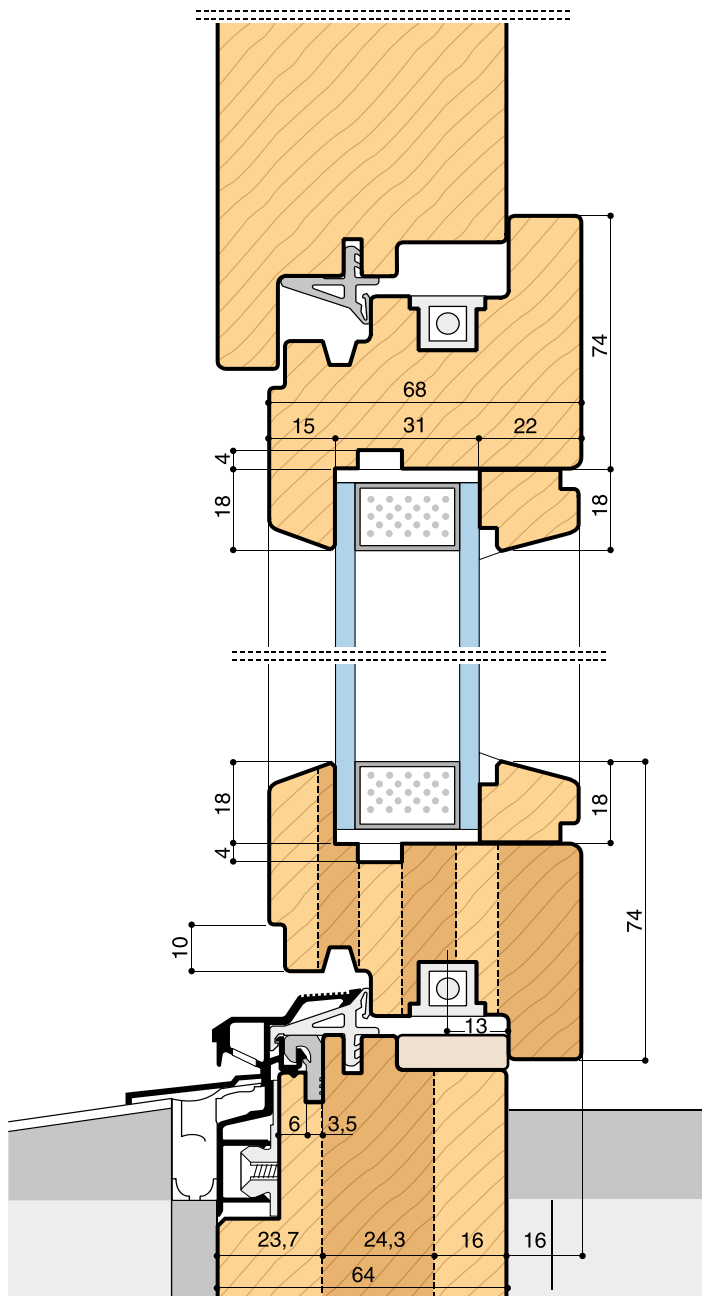

Sezione orizzontale - Chiusura centrale
Horizontal section - Central closure

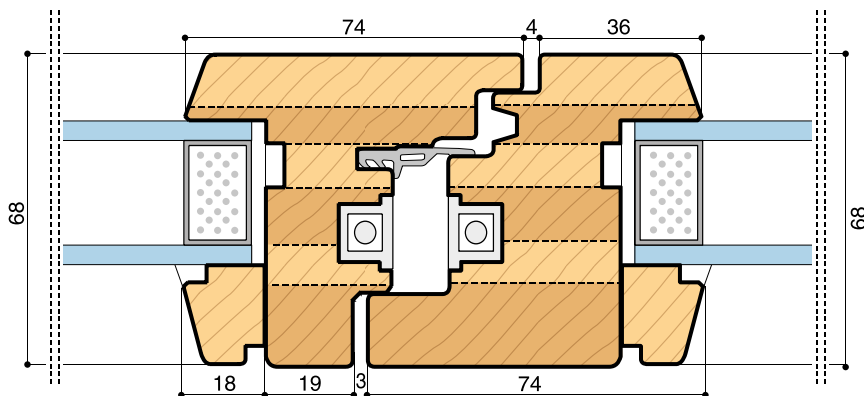

F46/61

Section
INDEX

INDEX
by article

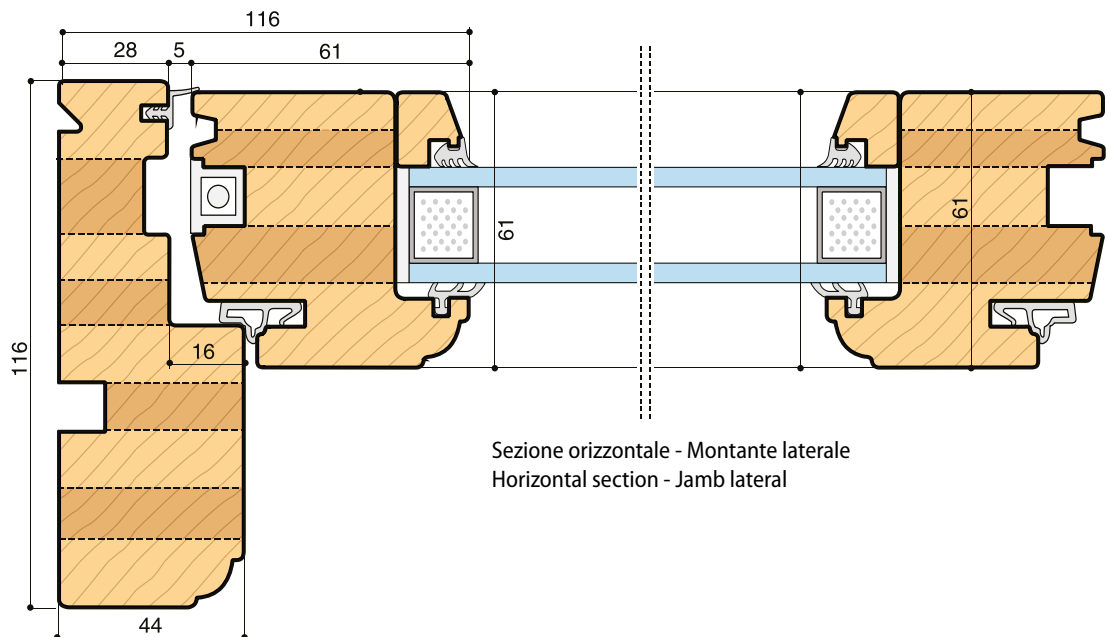
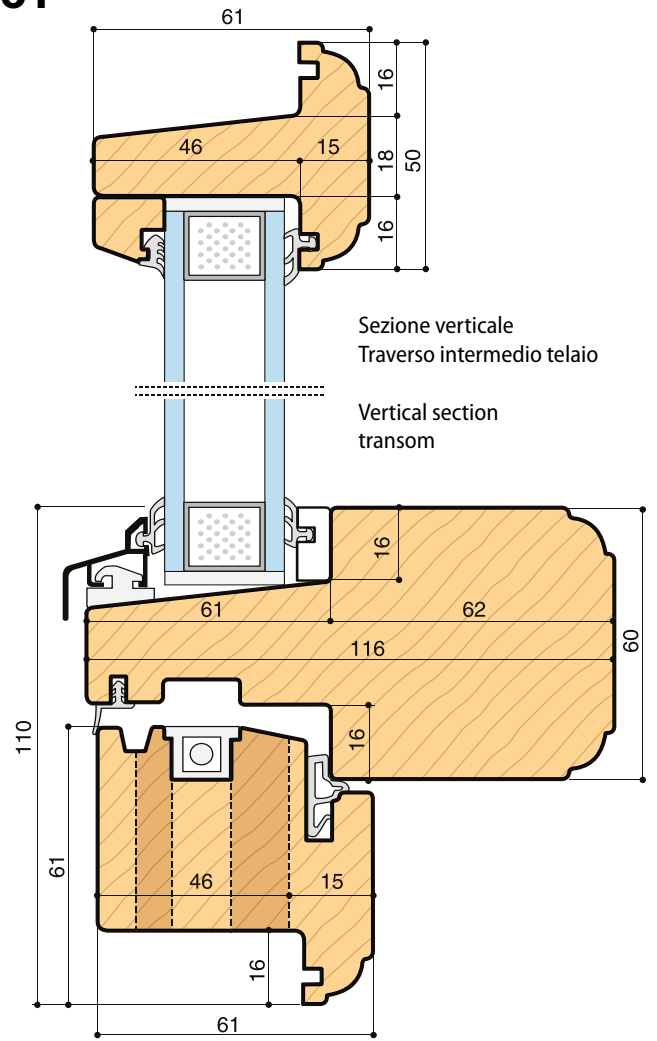
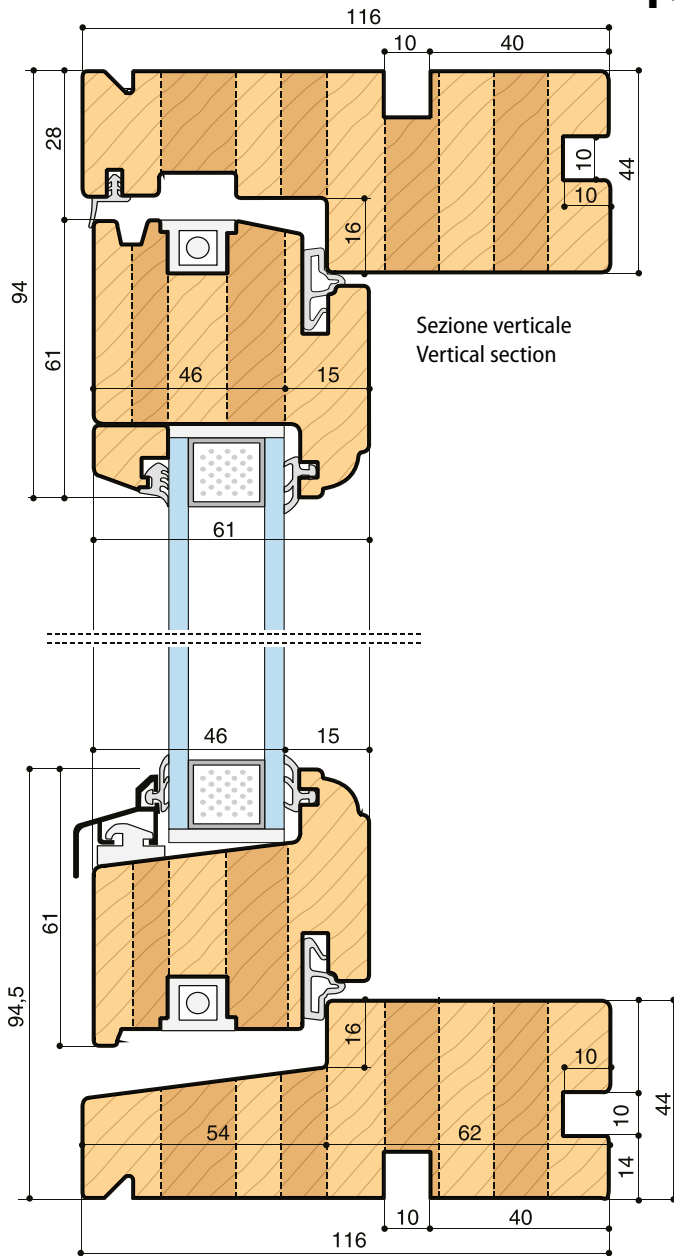

F114/56

Sezione verticale
Vertical section

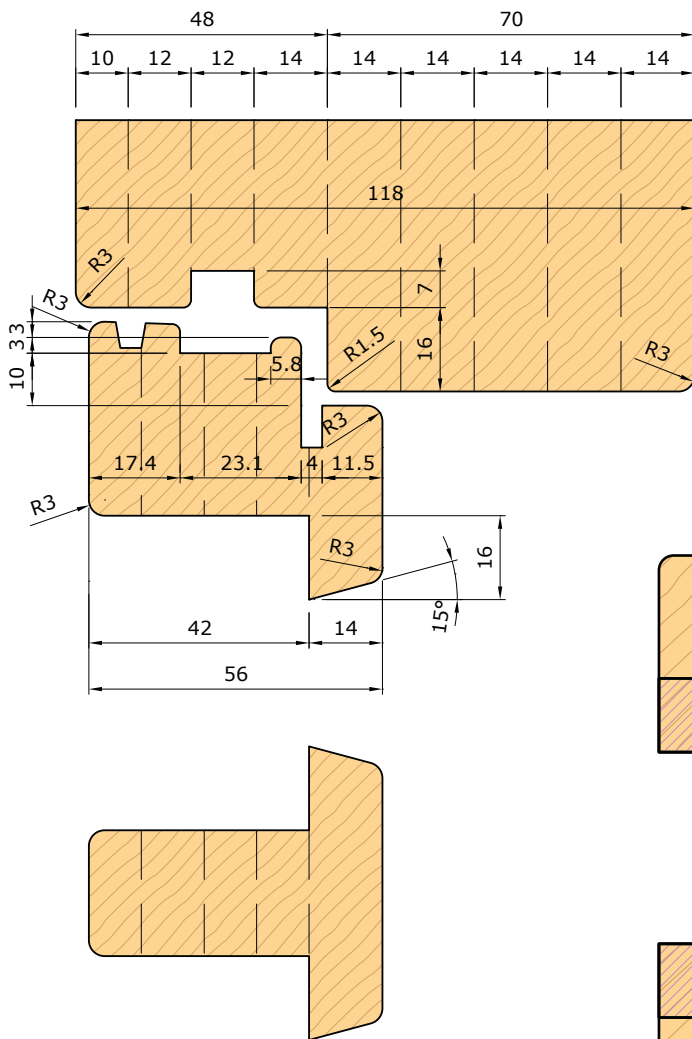

Sezione orizzontale
Horizontal section

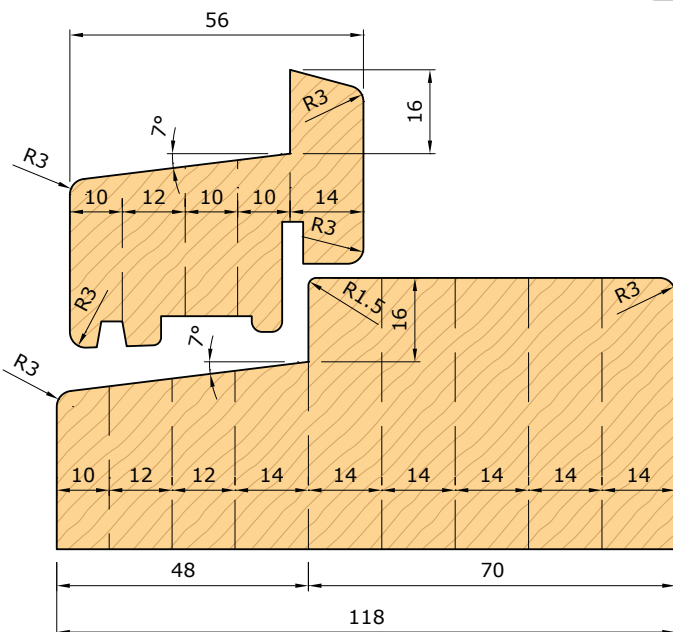
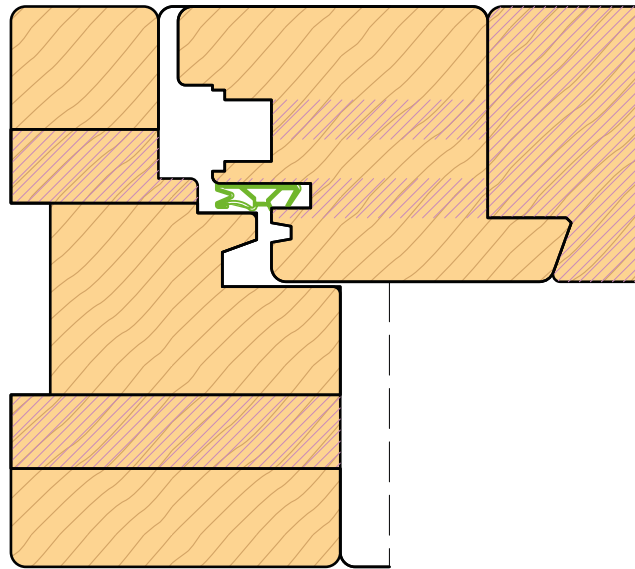

F114/52



Sezione verticale
Vertical section

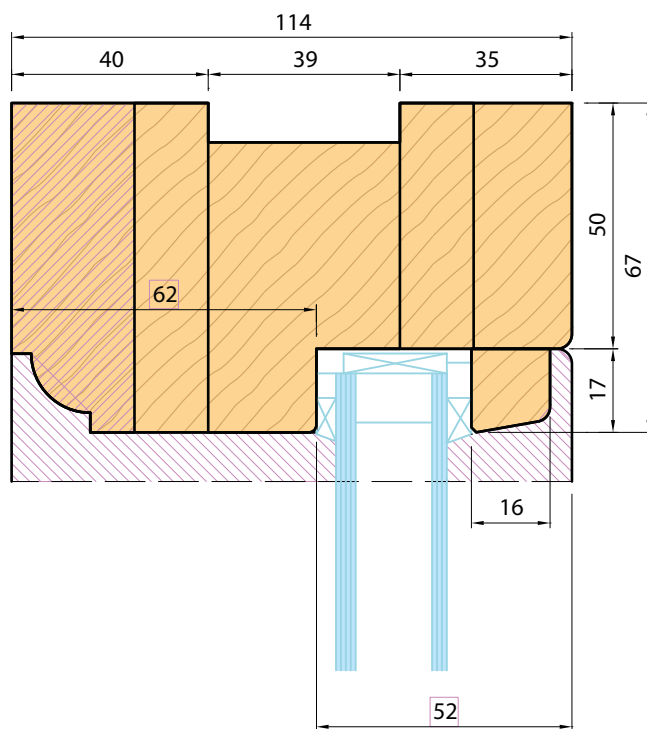

Sezione orizzontale
Horizontal section

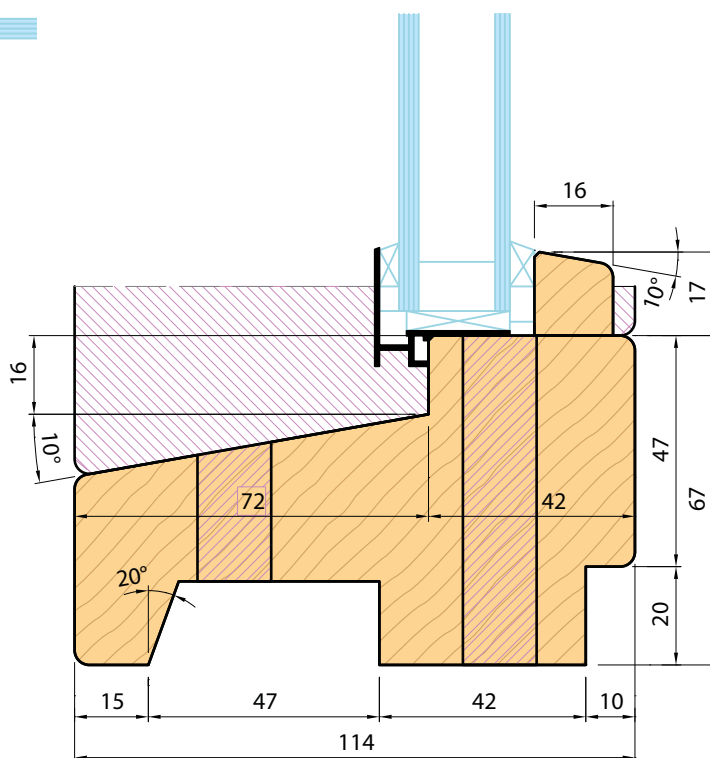
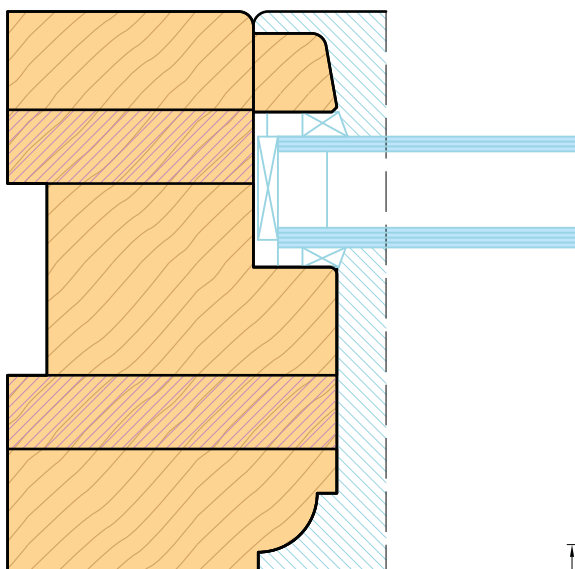

F118/56

Sezione verticale
Vertical section

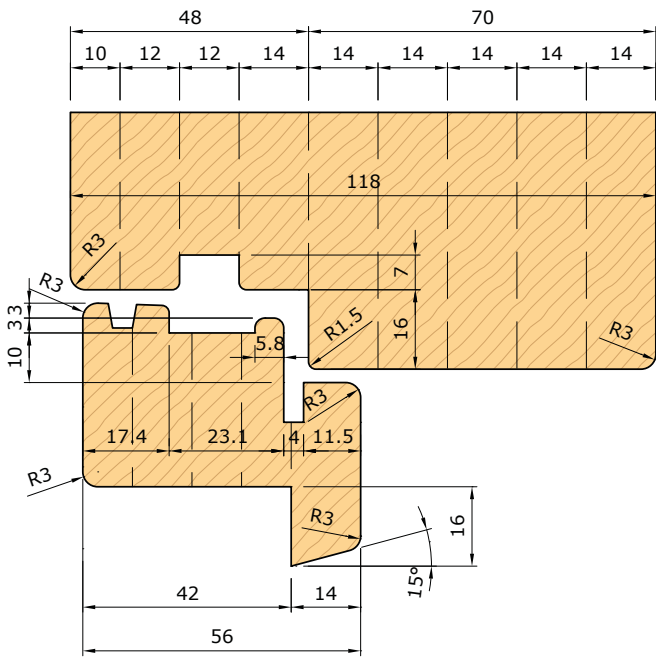

Sezione verticale
Vertical section

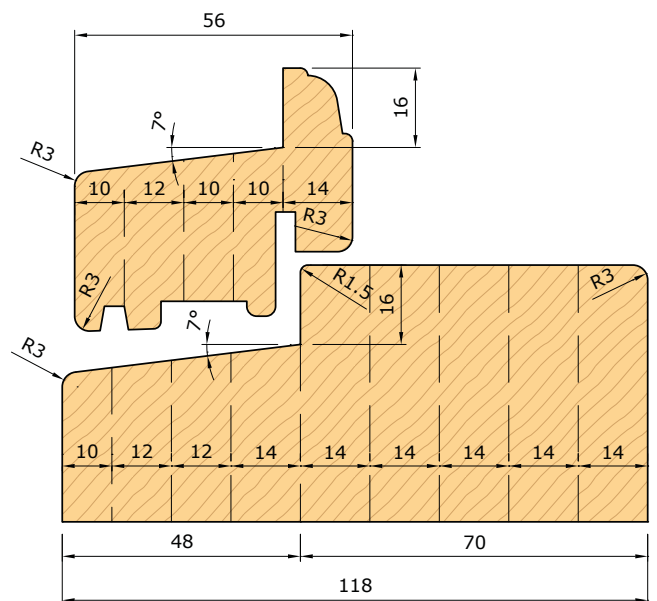
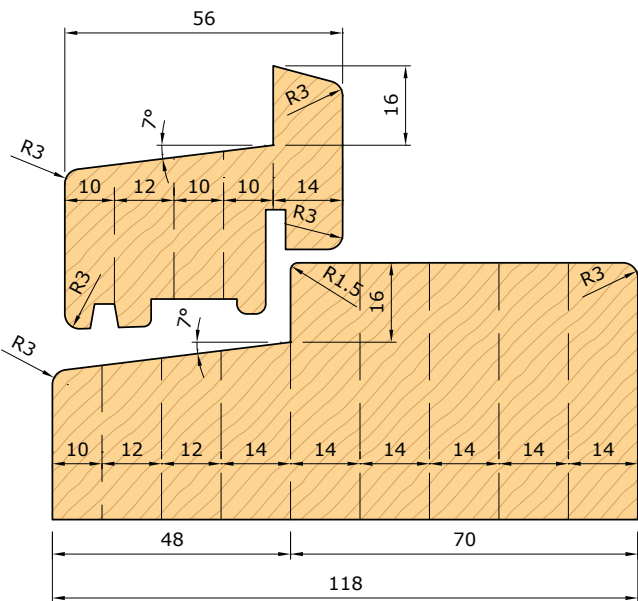
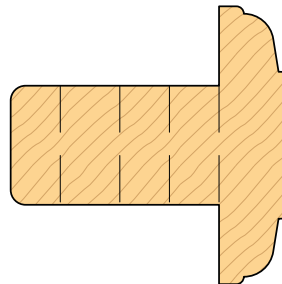
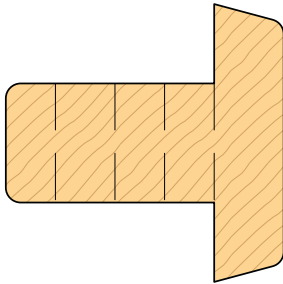
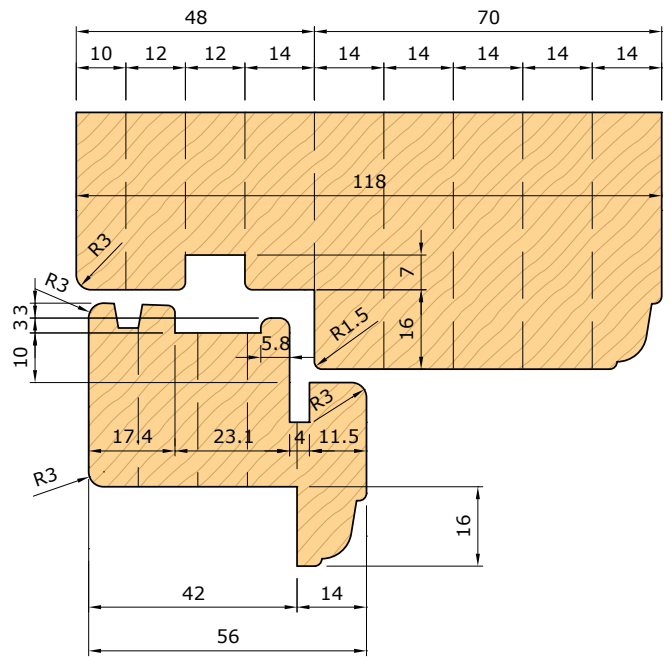

F56/68

Section
INDEX

INDEX
by article

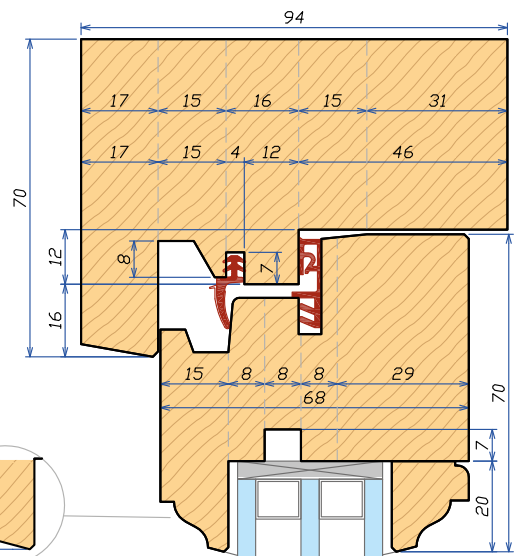
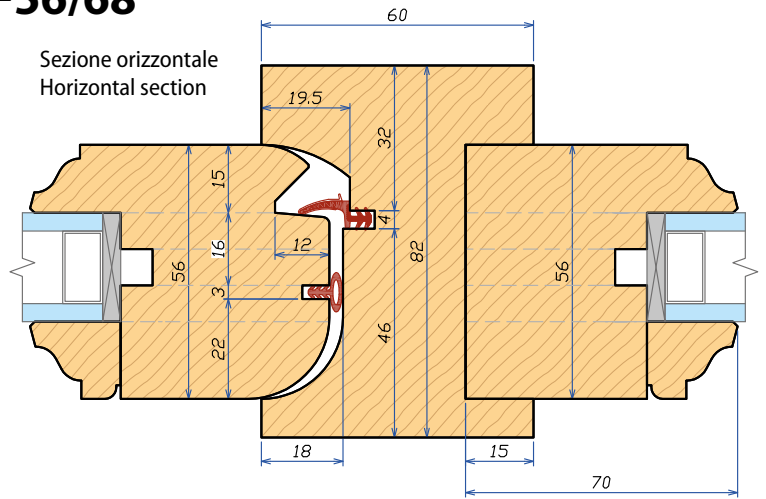
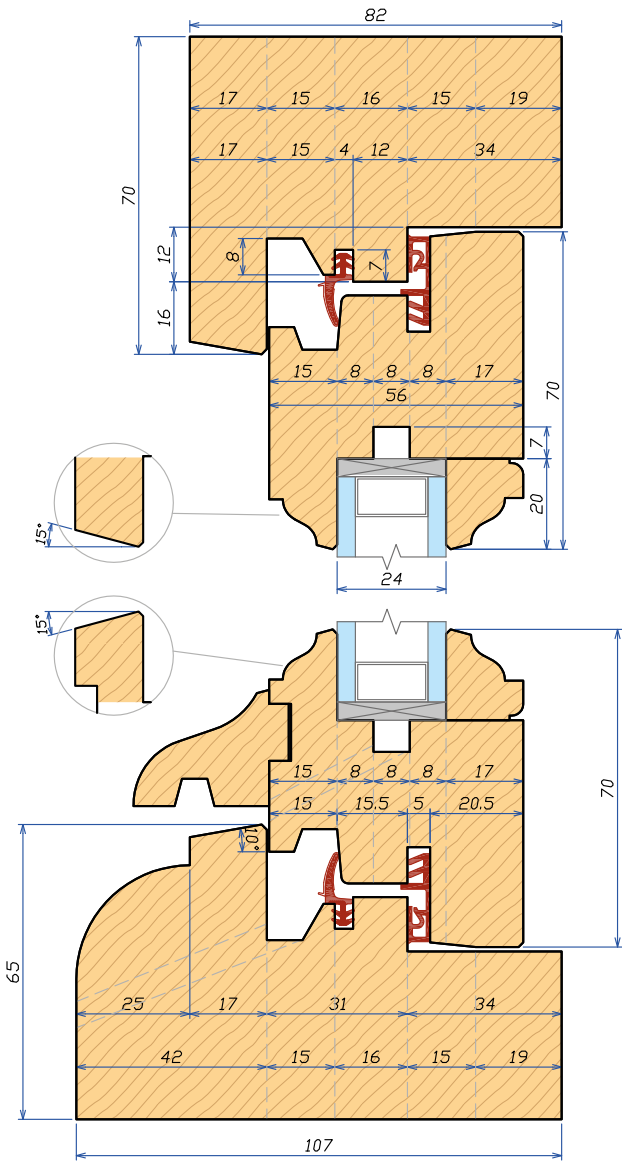

Sezione orizzontale
Horizontal section

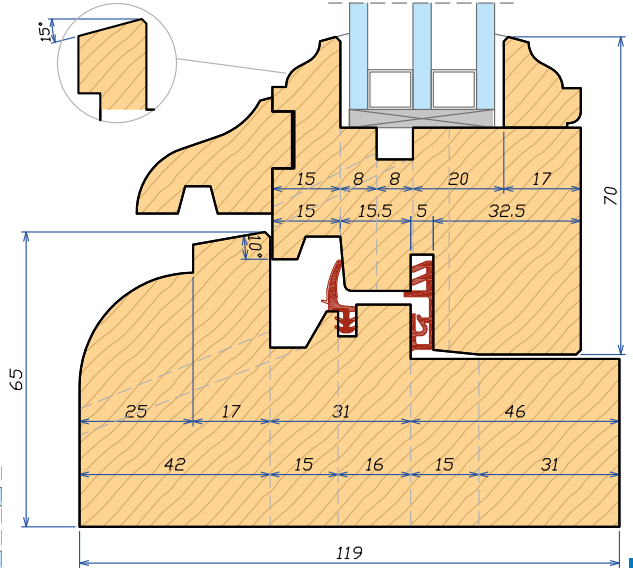
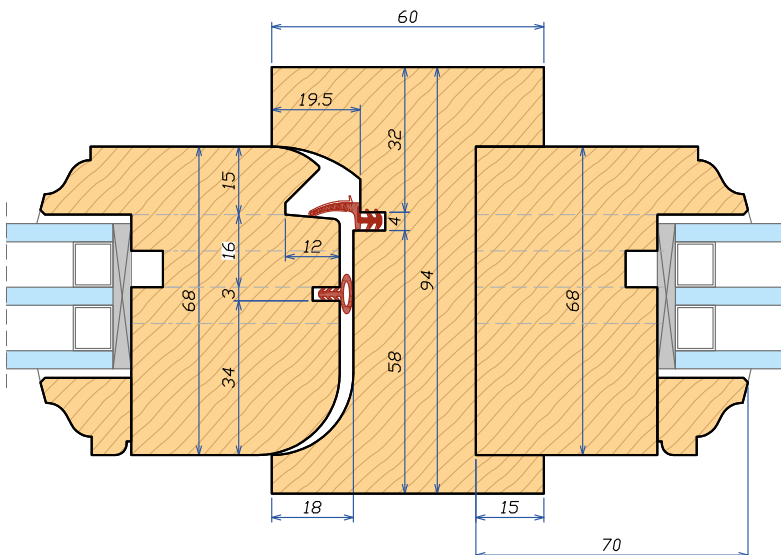

Sezione verticale
Vertical section

F58/68/78

Section
INDEX

INDEX
by article

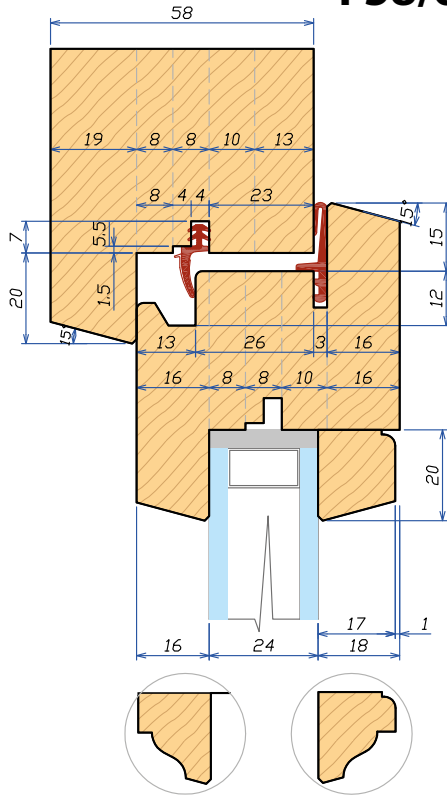

Sezione verticale 58
Vertical section 58

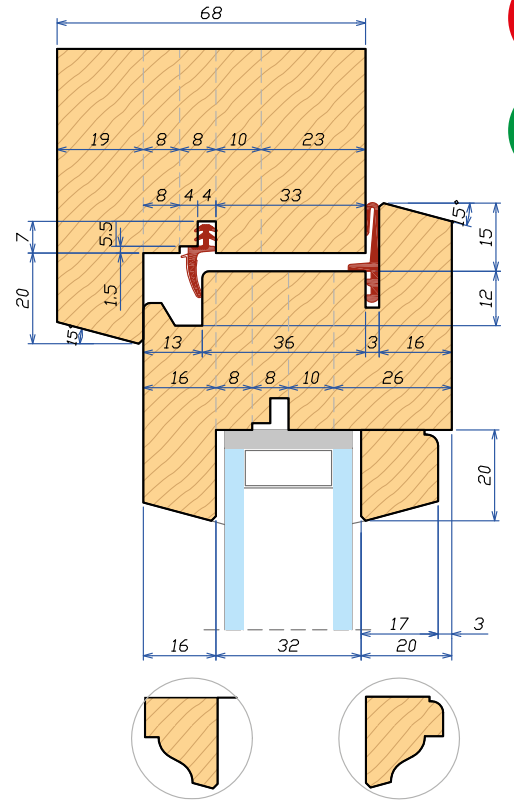

Sezione verticale 68
Vertical section 68

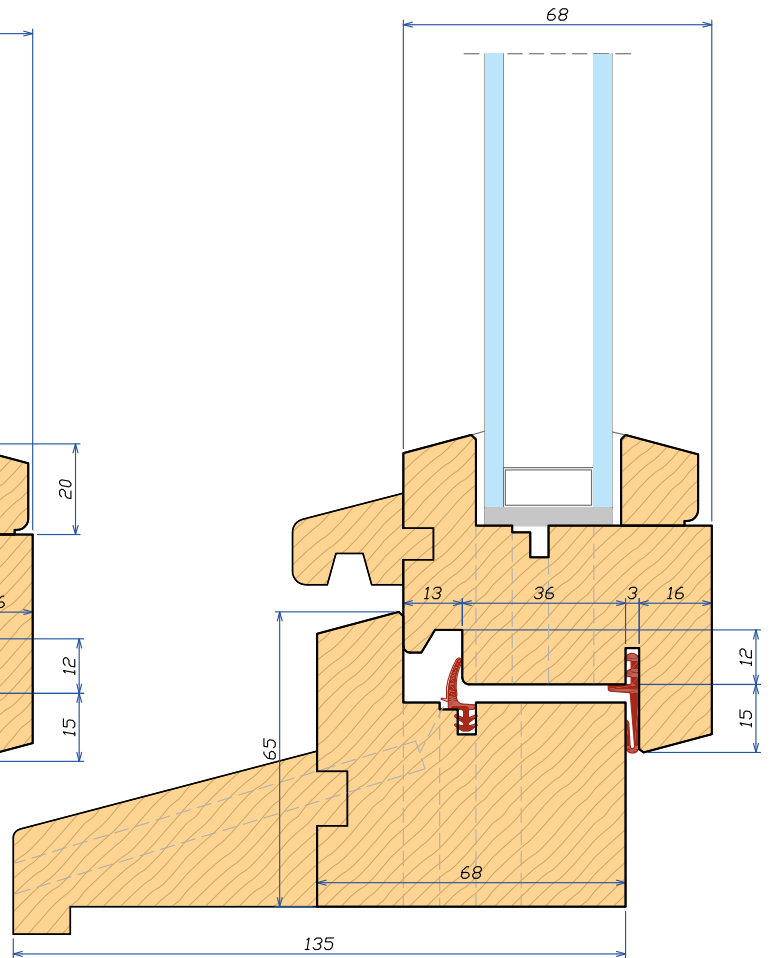
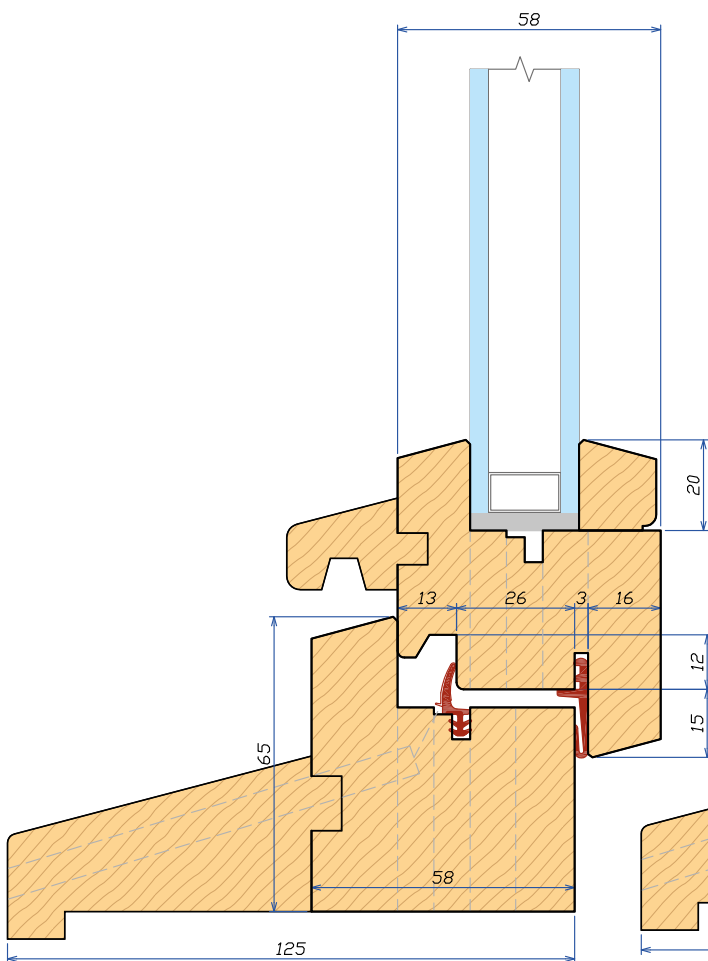

F58/68/78

Section
INDEX

INDEX
by article

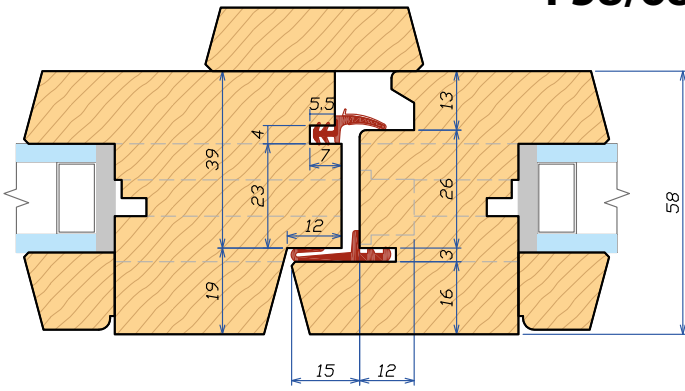

Sezione orizzontale - Chiusura centrale 58
Horizontal section - Central closure 58

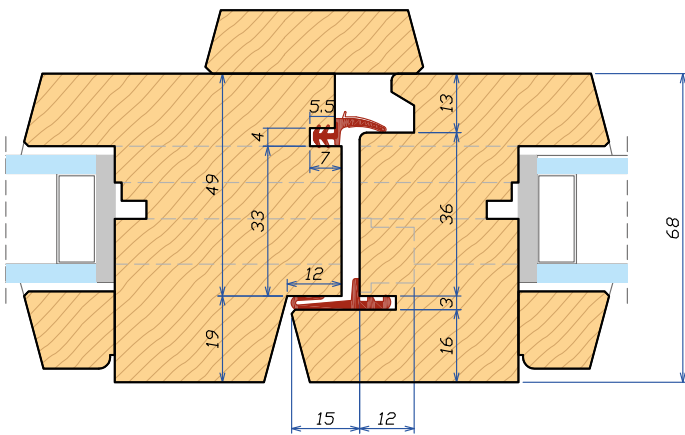

Sezione orizzontale - Chiusura centrale 68
Horizontal section - Central closure 68

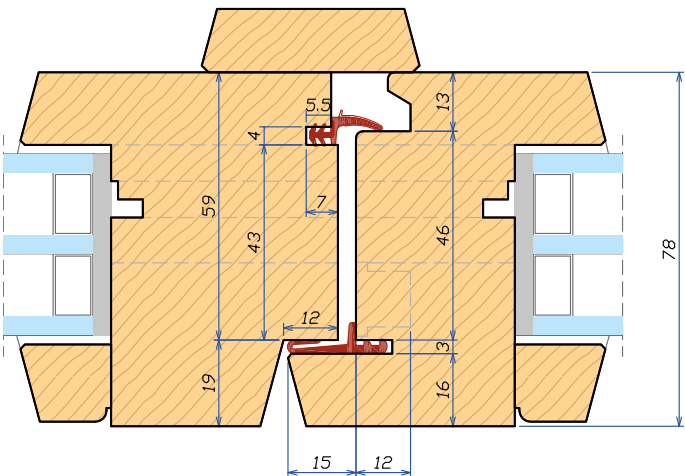

Sezione orizzontale - Chiusura centrale 78
Horizontal section - Central closure 78

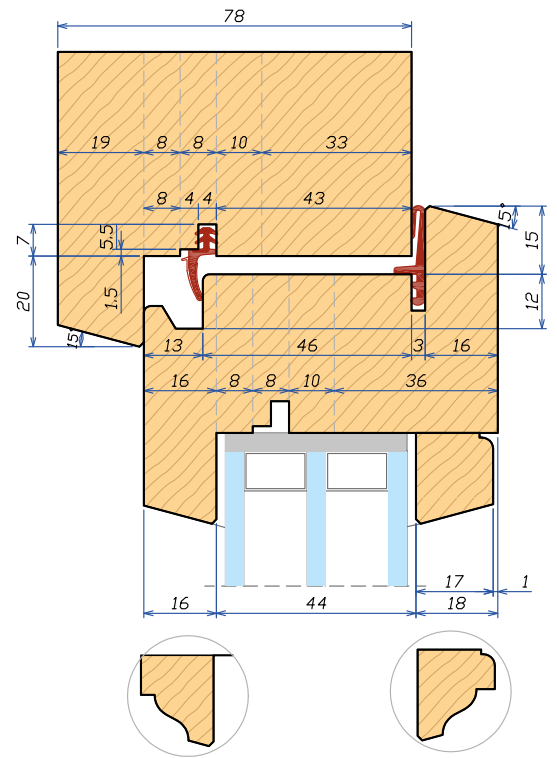

Sezione verticale 78
Vertical section 788

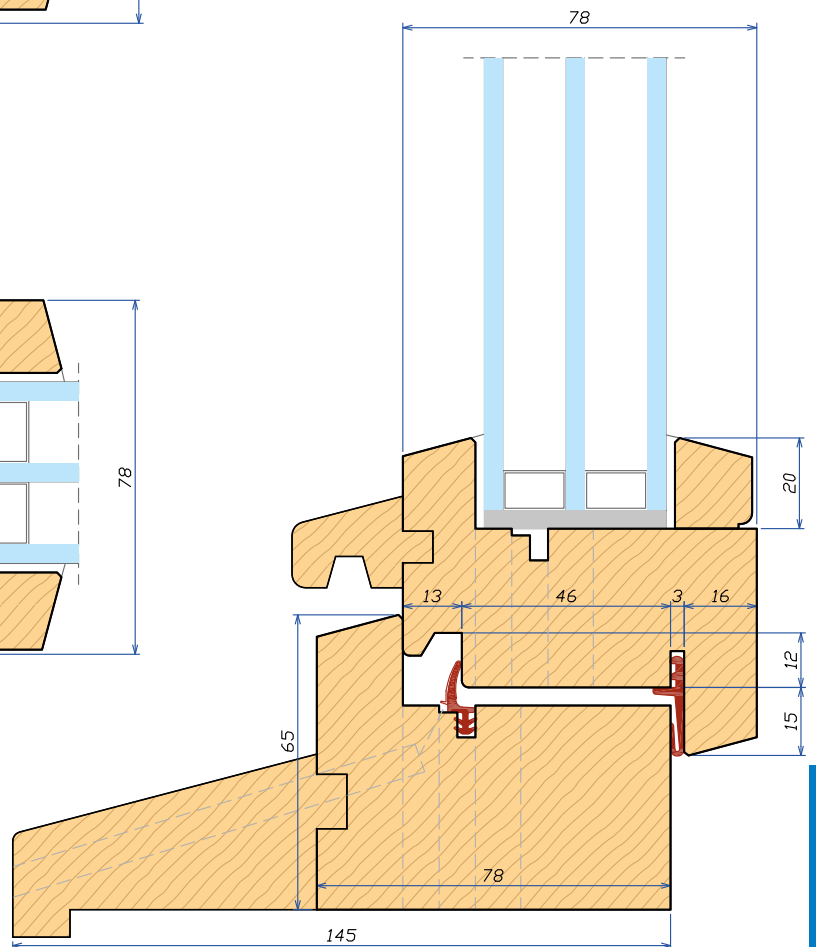

F68/78F

Section
INDEX

INDEX
by article

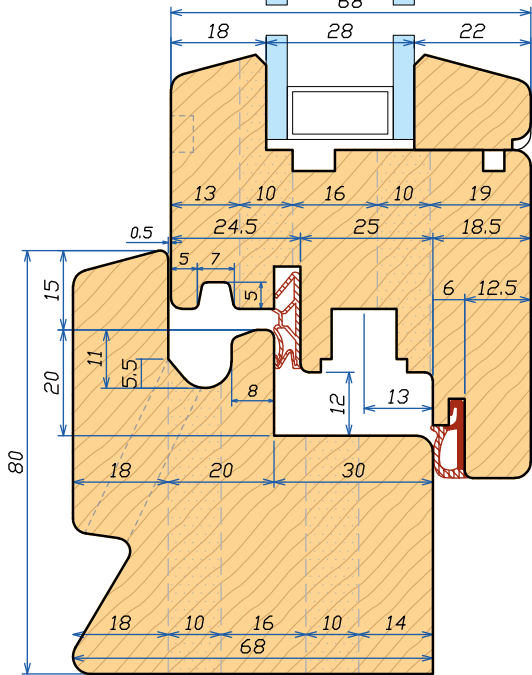
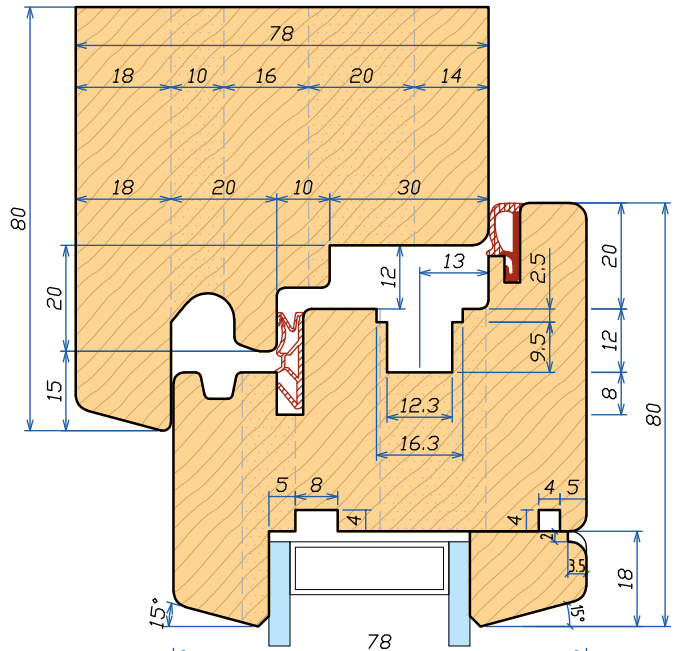
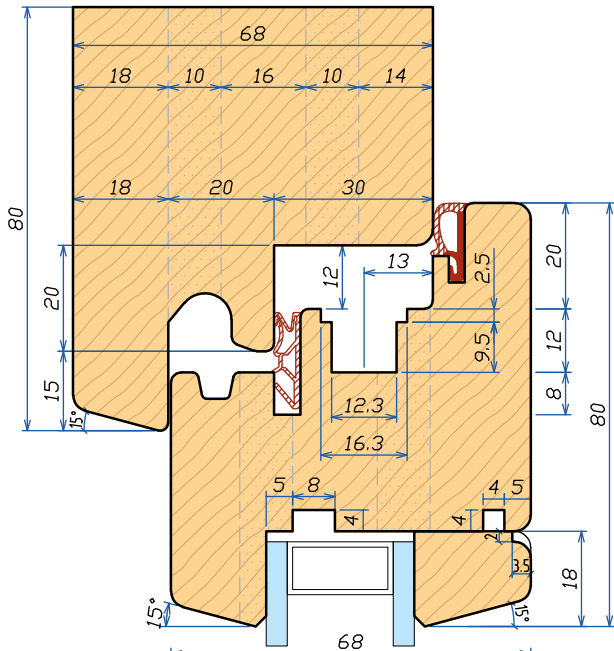

Sezione verticale
Vertical section

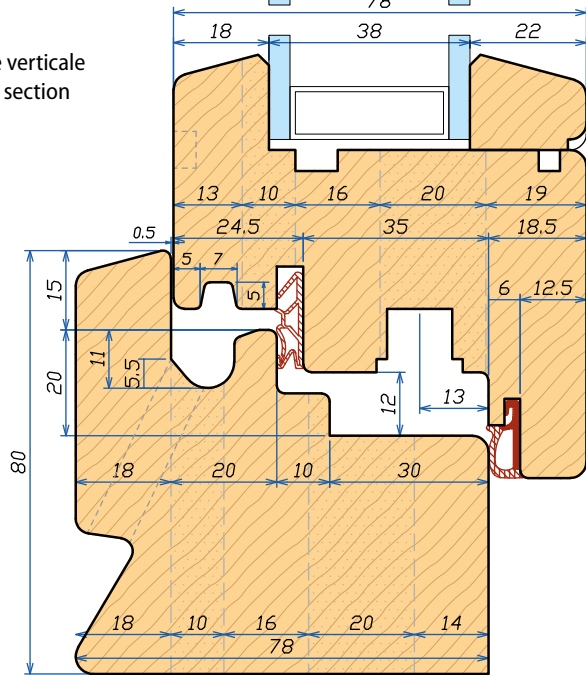

Sezione orizzontale - Chiusura centrale
Horizontal section - Central closure

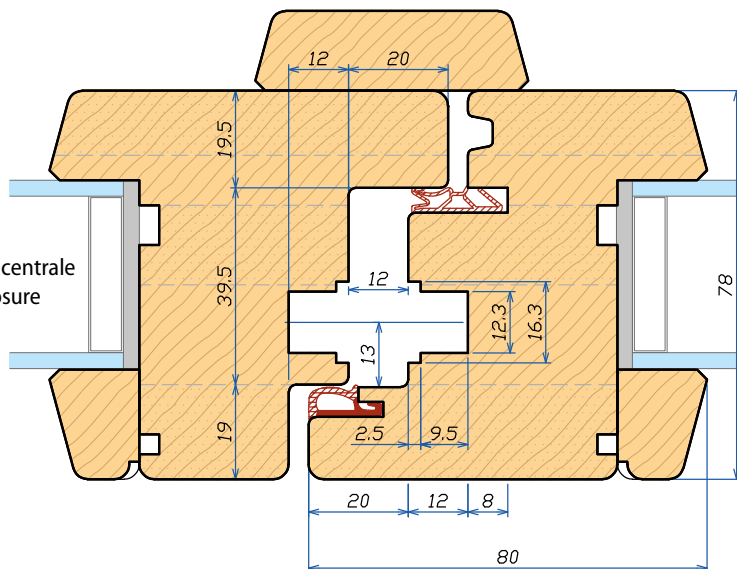

F68/78F

Section
INDEX

INDEX
by article

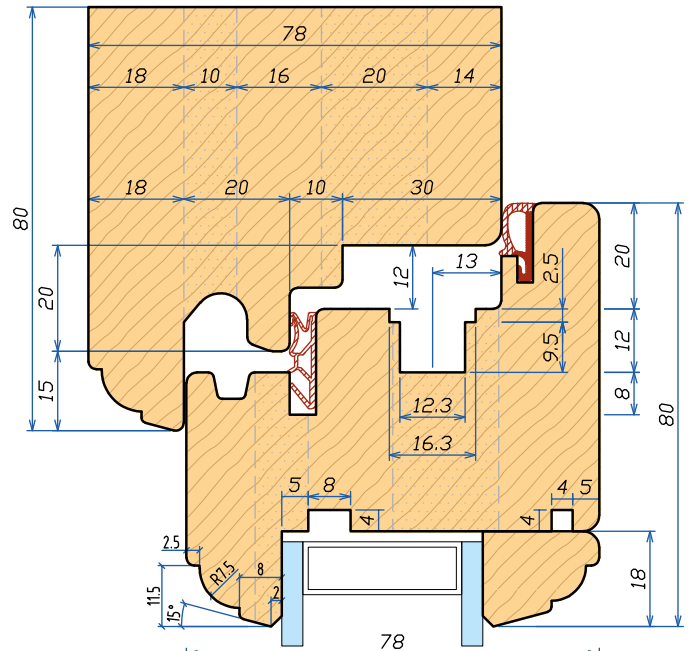
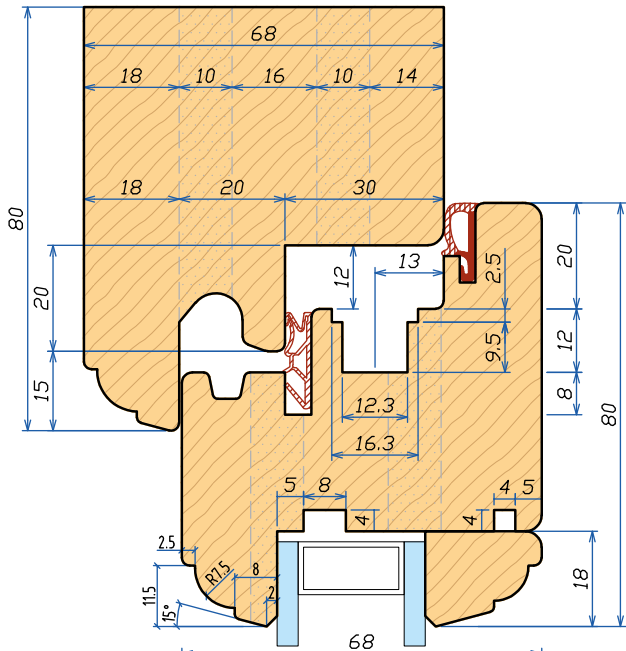

Sezione verticale
Vertical section

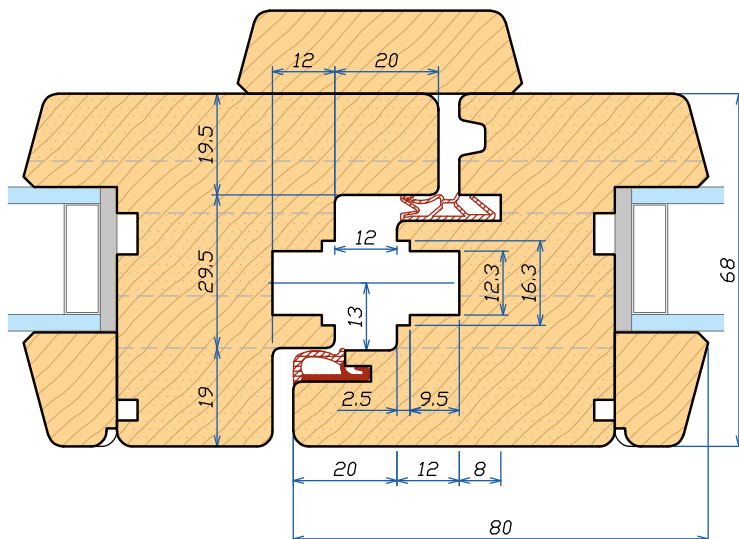
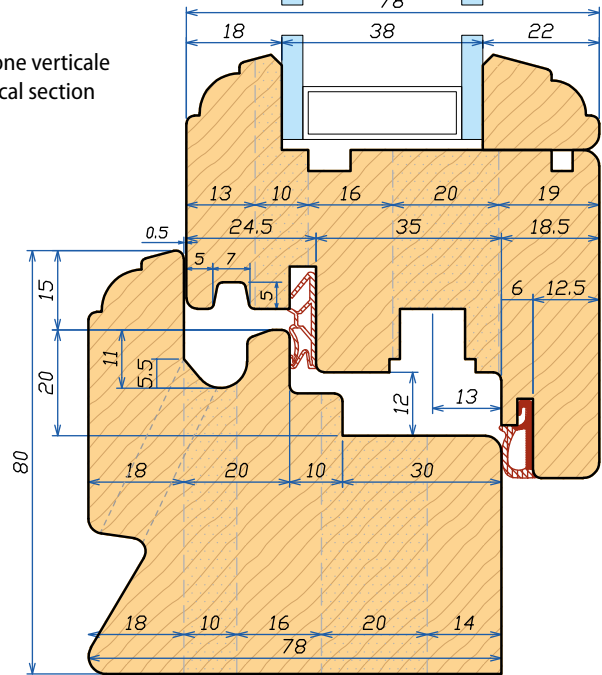
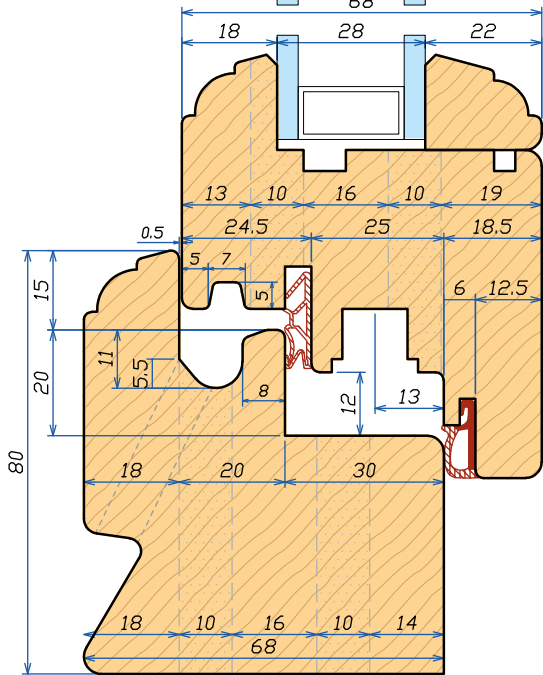

Sezione orizzontale - Chiusura centrale
Horizontal section - Central closure



IV 68-78

Section
INDEX

INDEX
by article

Sezione verticale
Vertical section

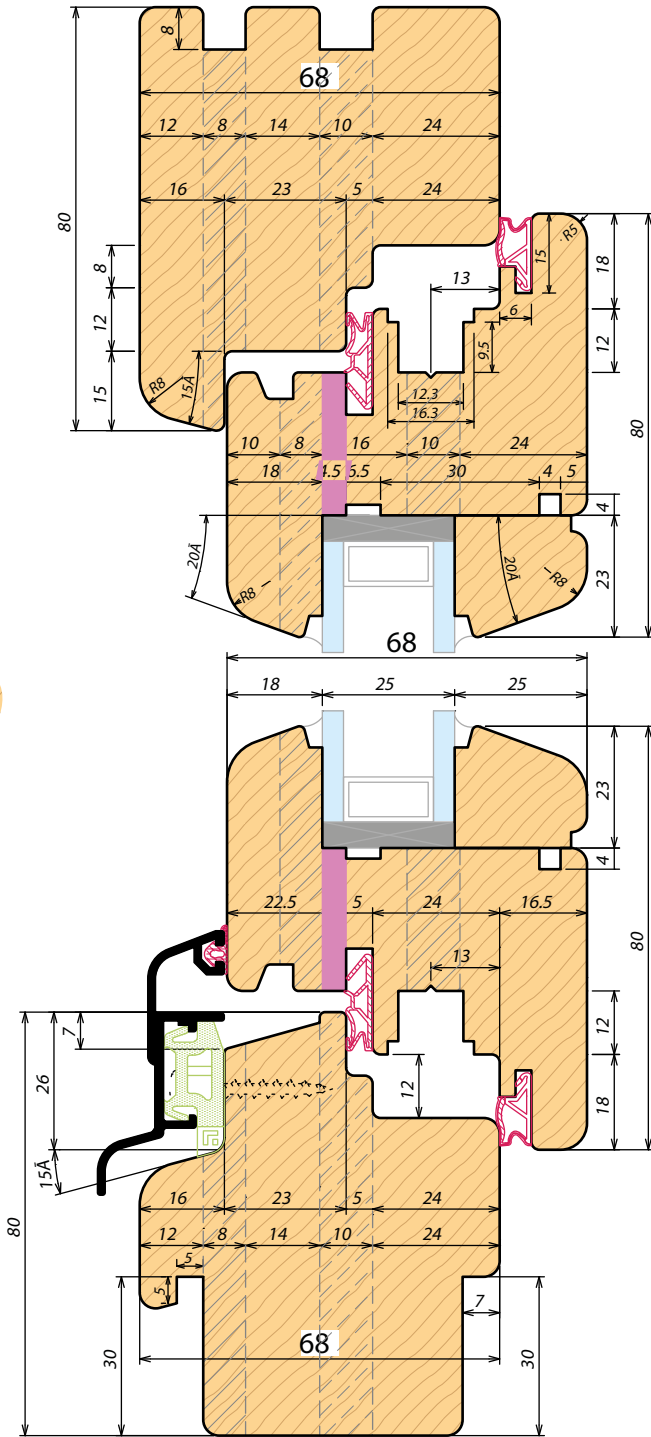
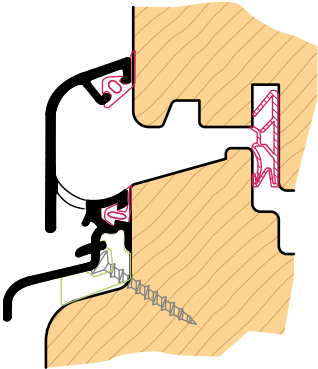
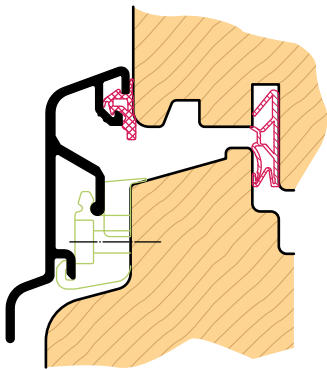

Sezione orizzontale - Chiusura centrale
Horizontal section - Central closure

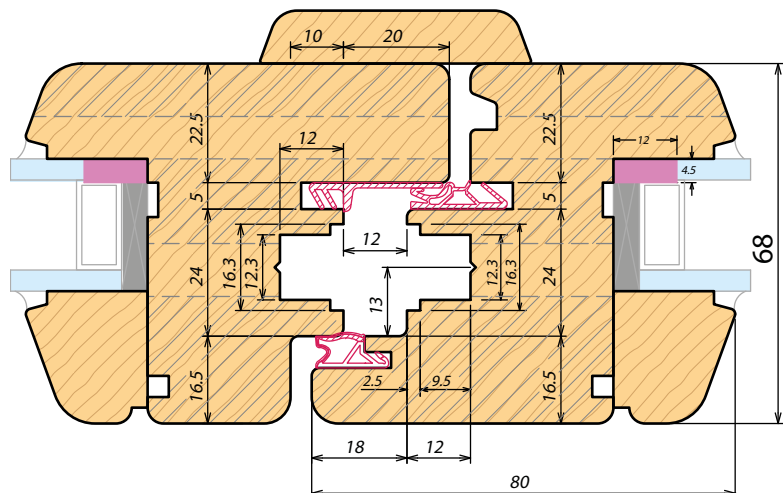

IV 68-78

Sezione verticale
Vertical section

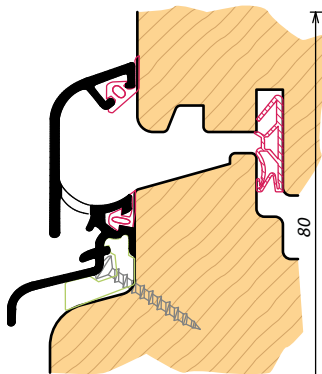
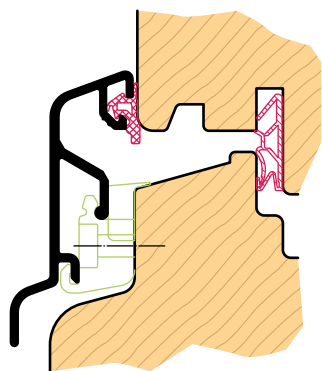
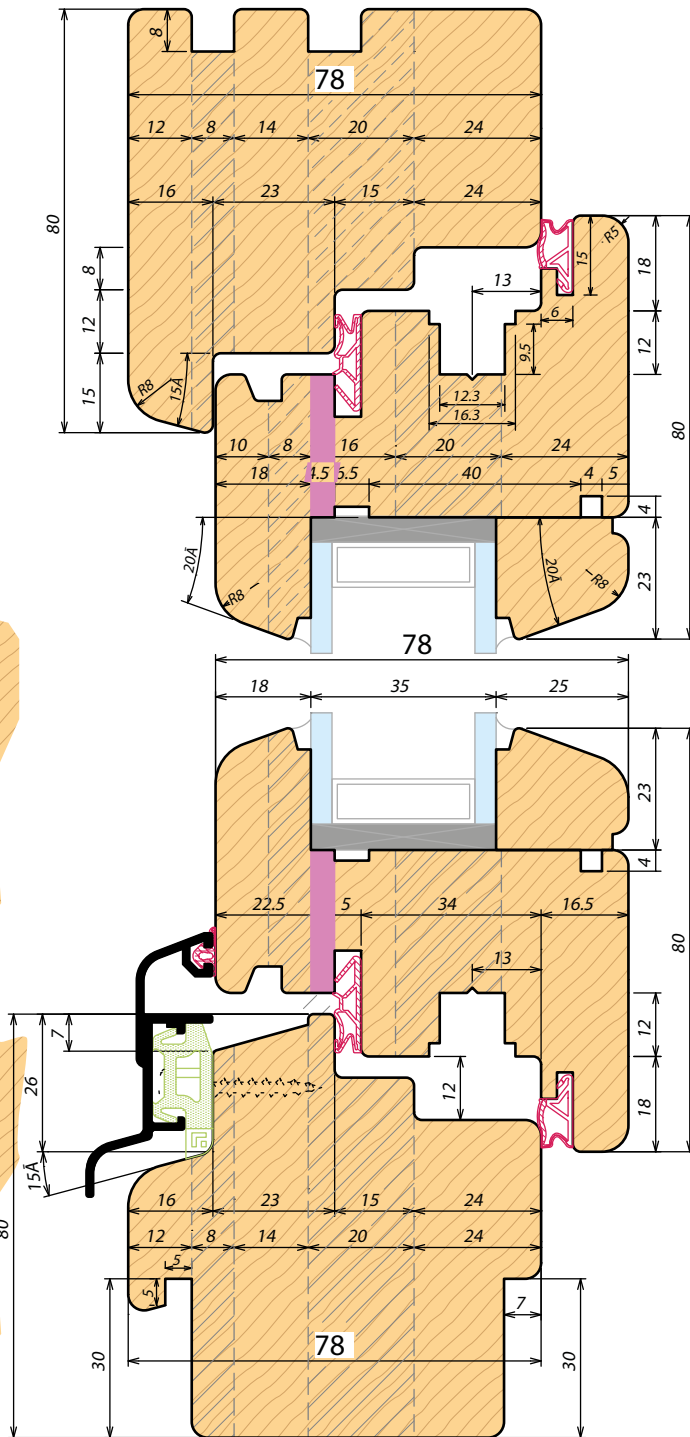

Sezione orizzontale - Chiusura centrale
Horizontal section - Central closure

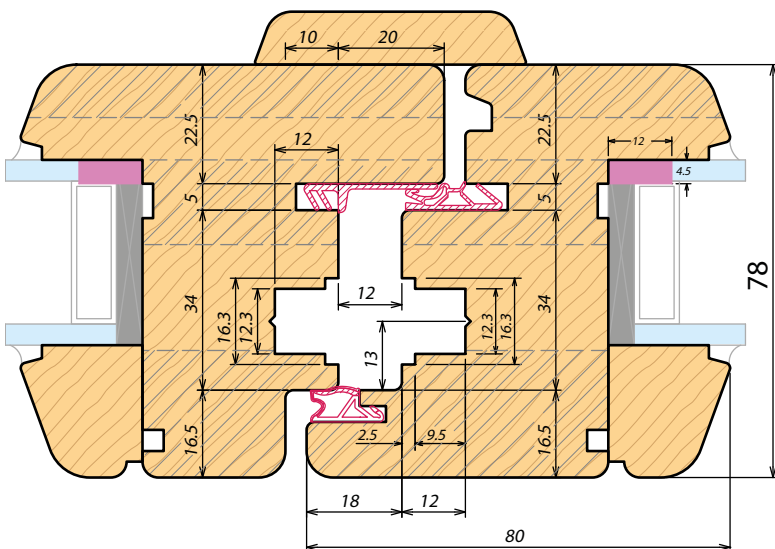

IV 68-78-88 SOFT T2

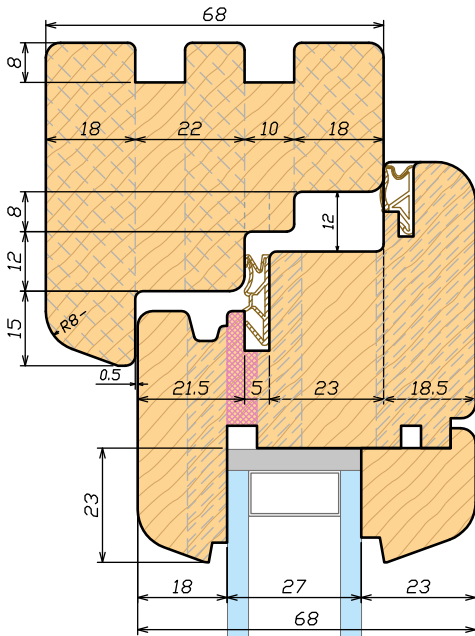

Sezione verticale 68
Vertical section 68

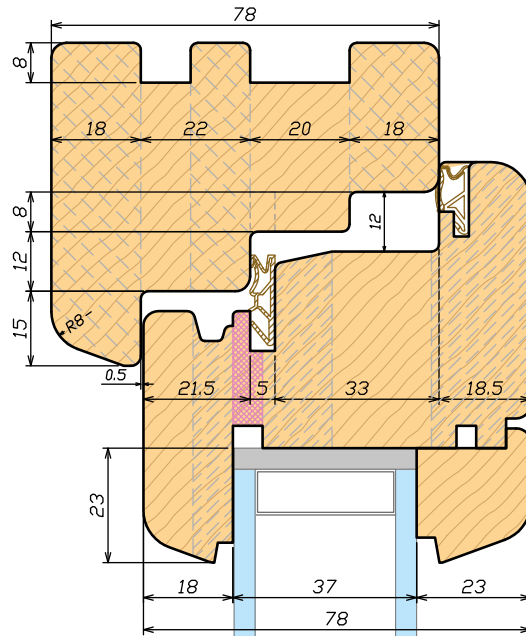

Sezione verticale 78
Vertical section 78

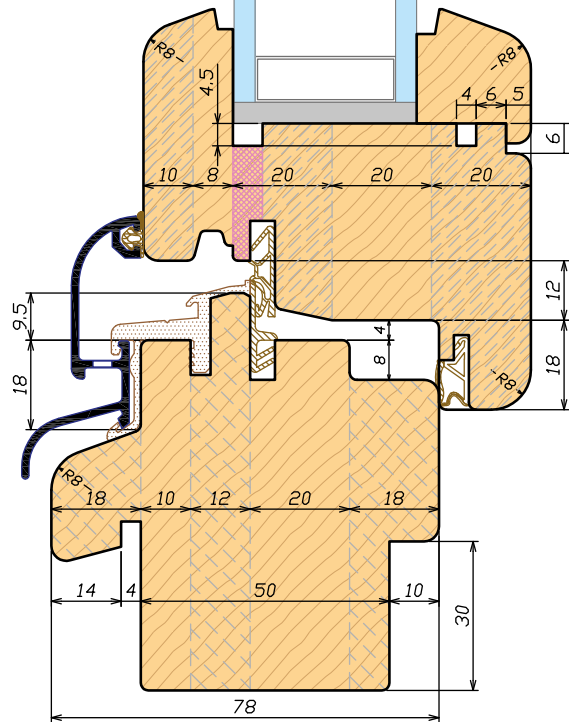
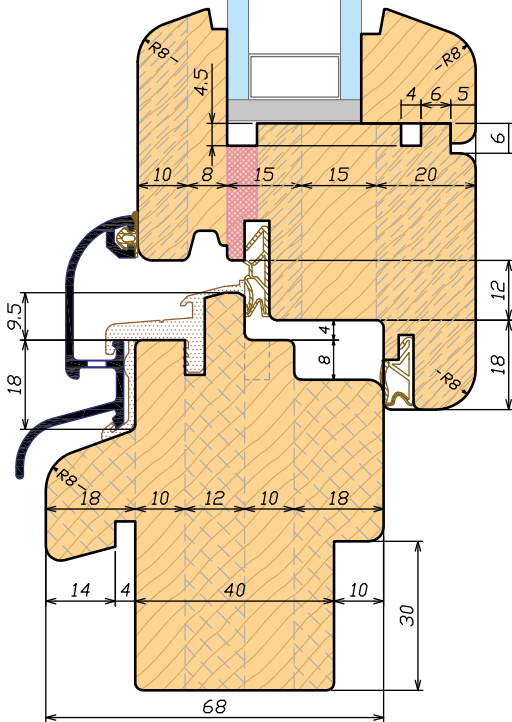

IV 68-78-88 SOFT T2

Section INDEX

INDEX by article

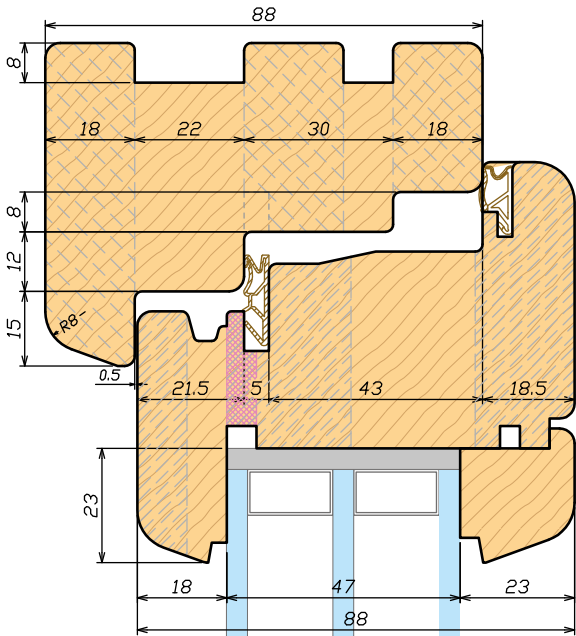

Sezione verticale 88
Vertical section 88

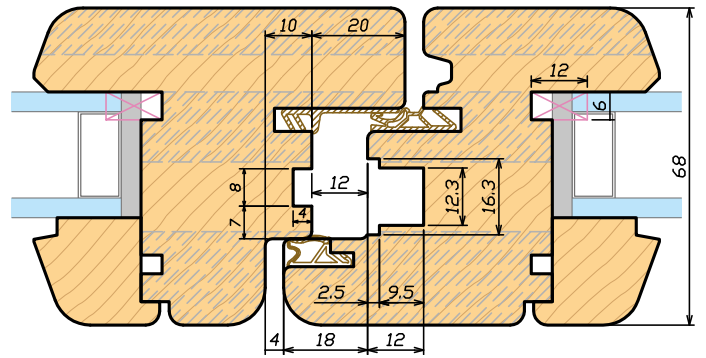
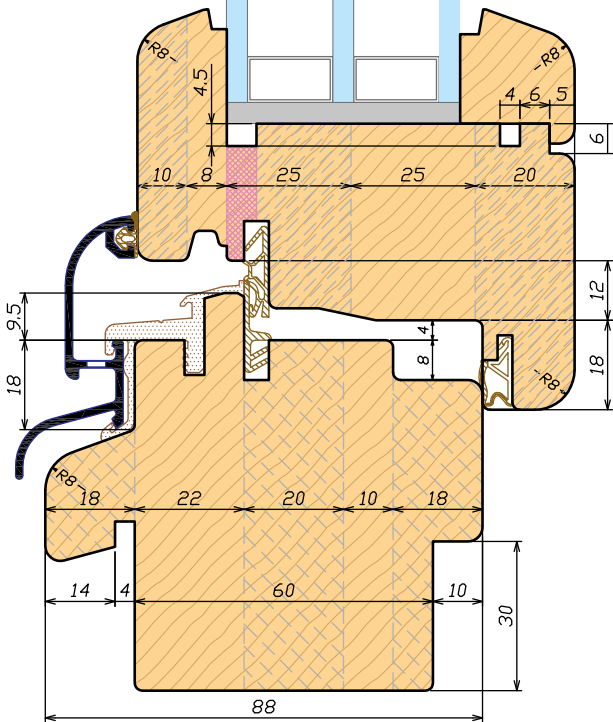

Sezione orizzontale - Chiusura centrale 68
Horizontal section - Central closure 68

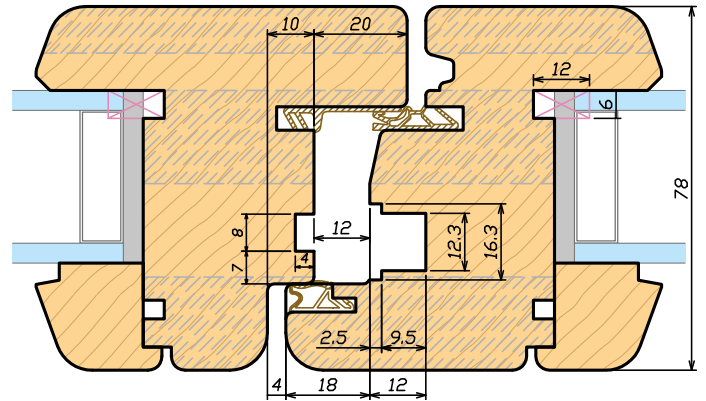

Sezione orizzontale - Chiusura centrale 78
Horizontal section - Central closure 78

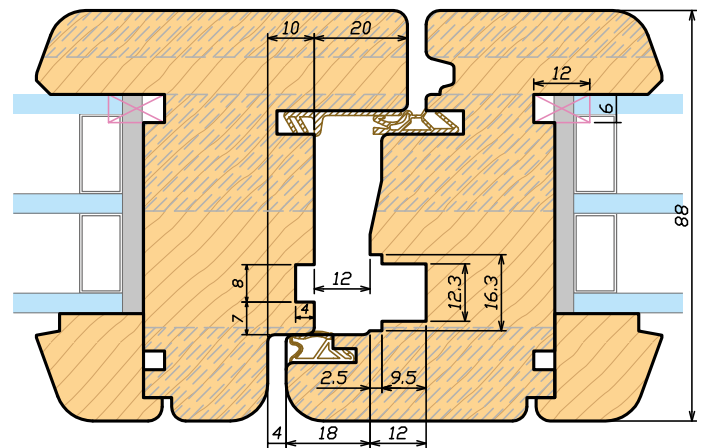

Sezione orizzontale - Chiusura centrale 88
Horizontal section - Central closure 88

IV 78-92 SOFT B T2

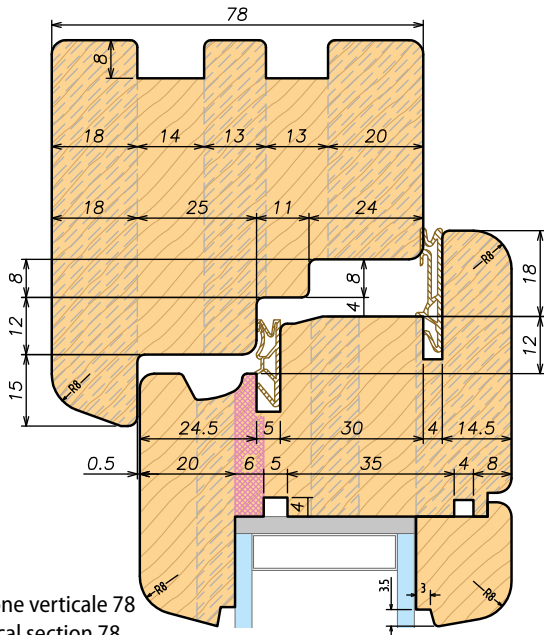

Sezione verticale 78
Vertical section 78

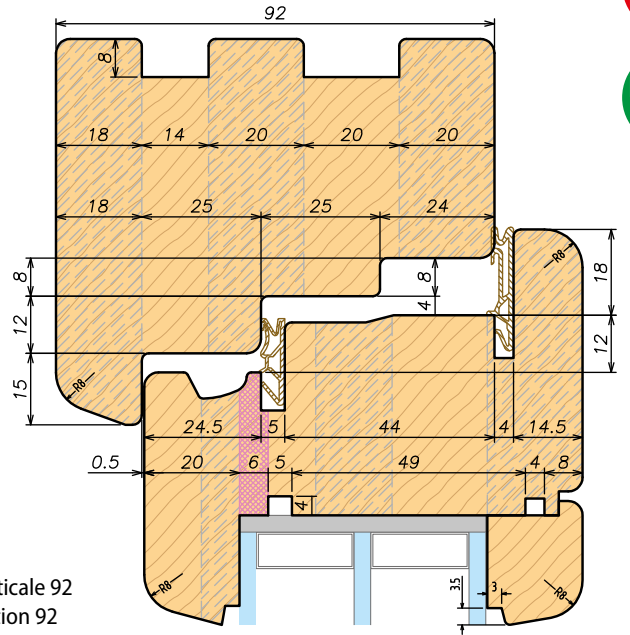

Sezione verticale 92
Vertical section 92

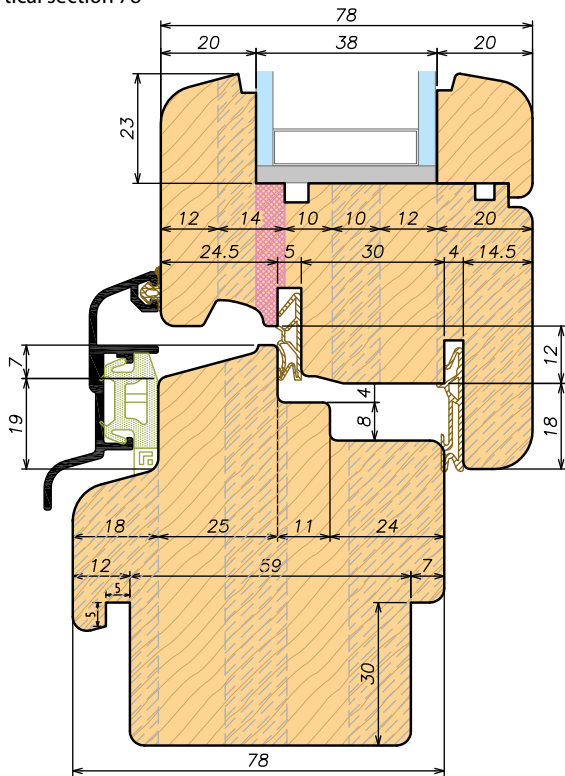

Sezione orizzontale - Chiusura centrale 78
Horizontal section - Central closure 78

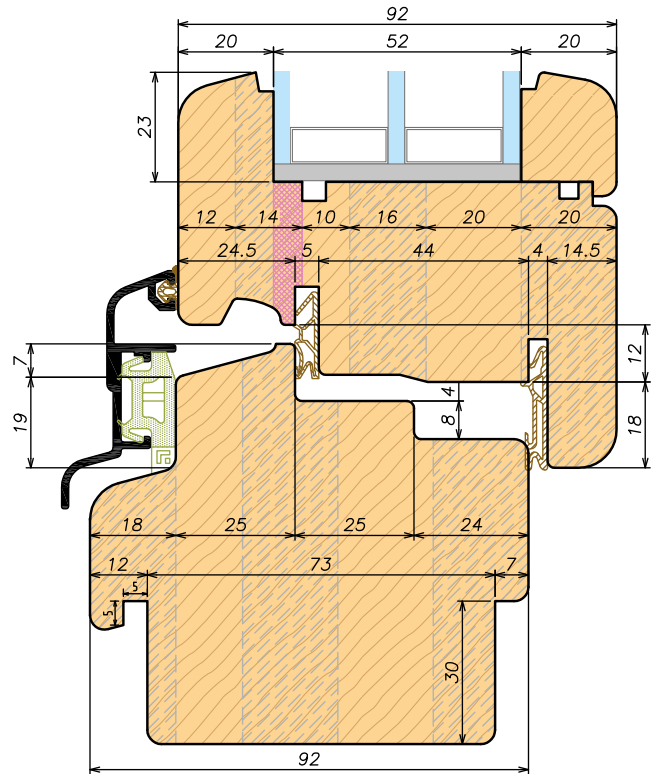

Sezione orizzontale - Chiusura centrale 92
Horizontal section - Central closure 92

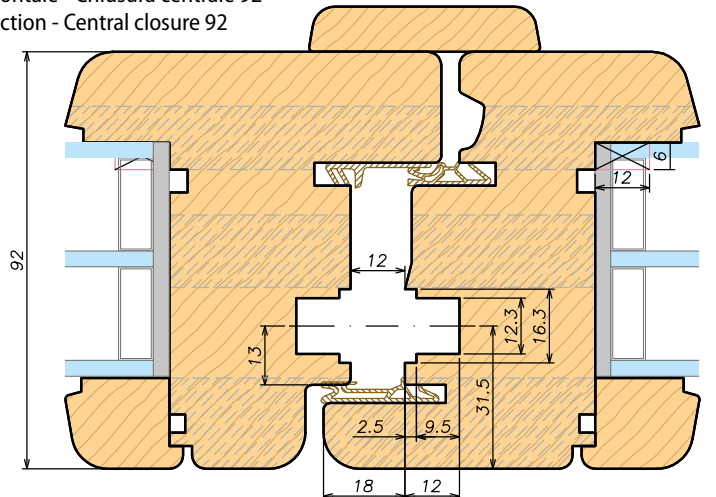
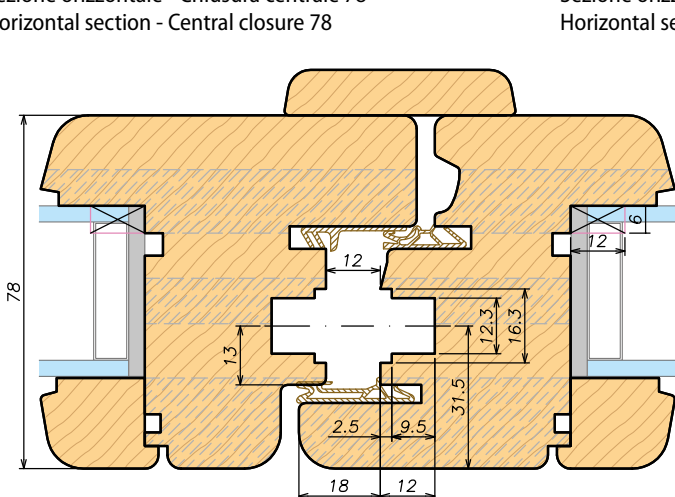

IV 78-92 Z

Section
INDEX
INDEX
by article

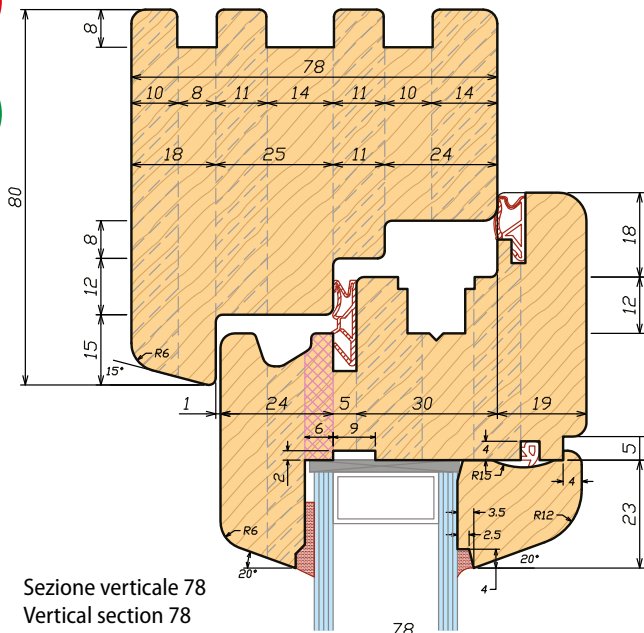

Sezione verticale 78
Vertical section 78

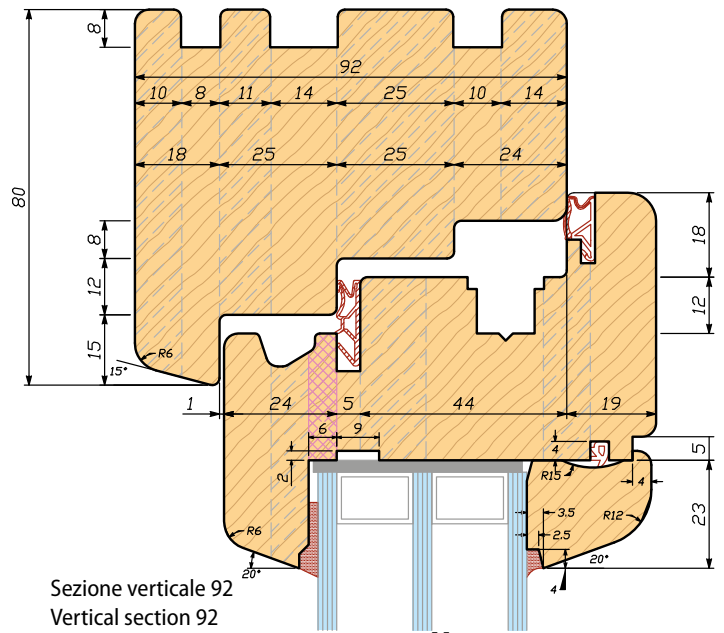

Sezione verticale 92
Vertical section 92

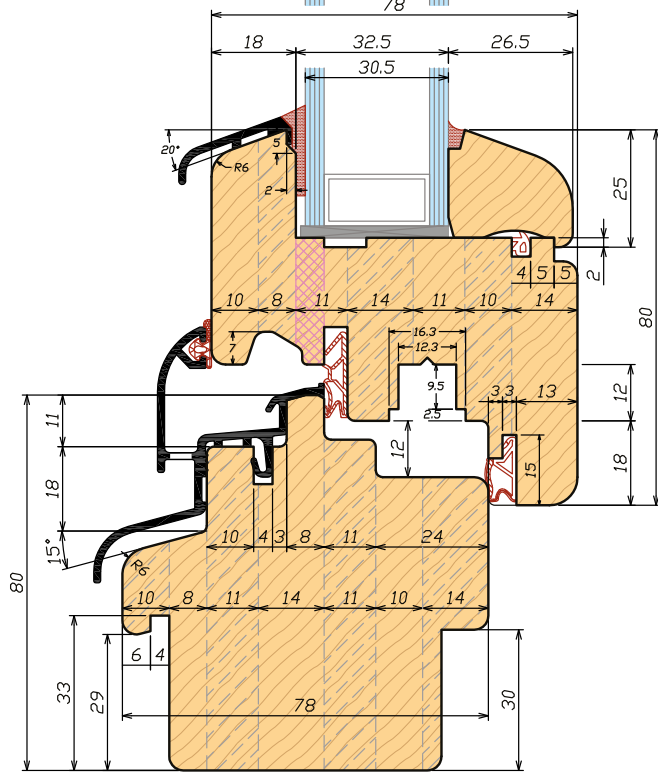

Sezione orizzontale - Chiusura centrale 78
Horizontal section - Central closure 78

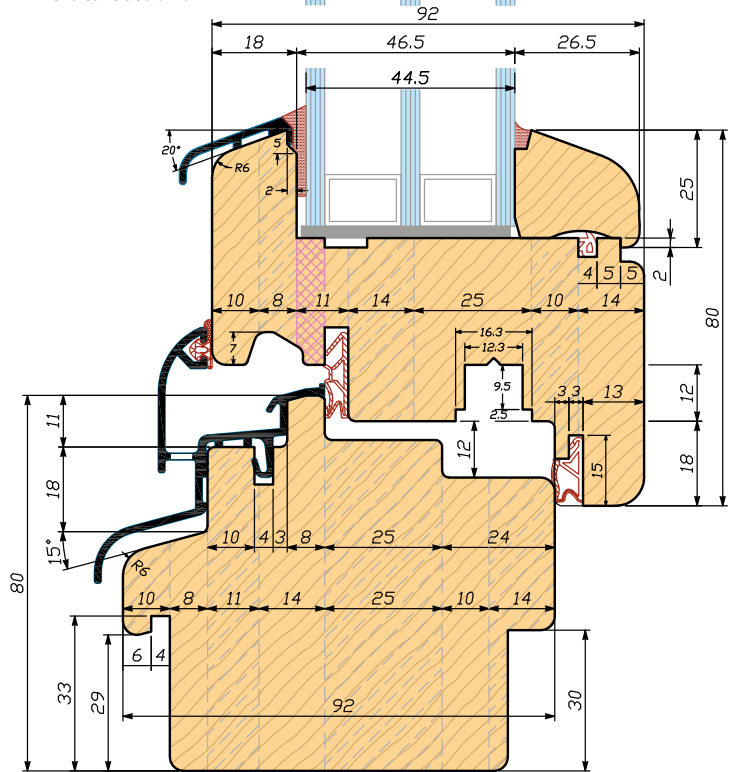

Sezione orizzontale - Chiusura centrale 92
Horizontal section - Central closure 92

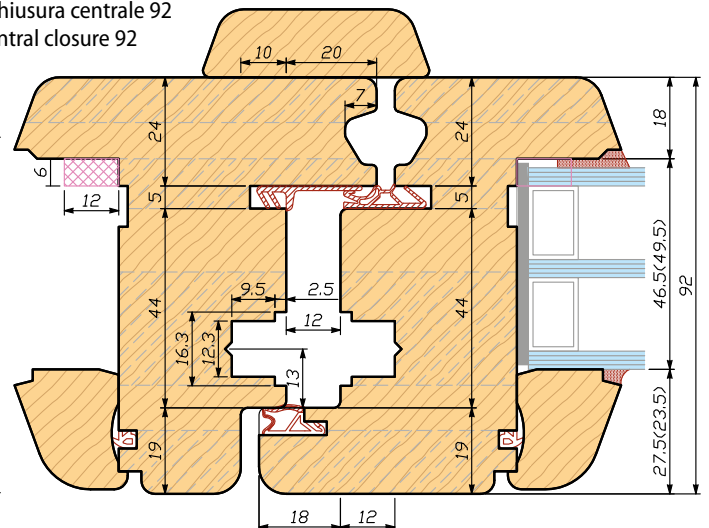
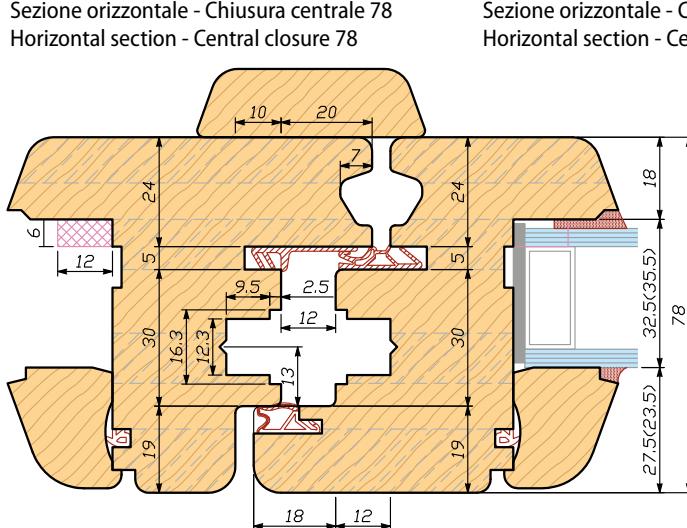

IV 92 EH

Section
INDEX

INDEX
by article

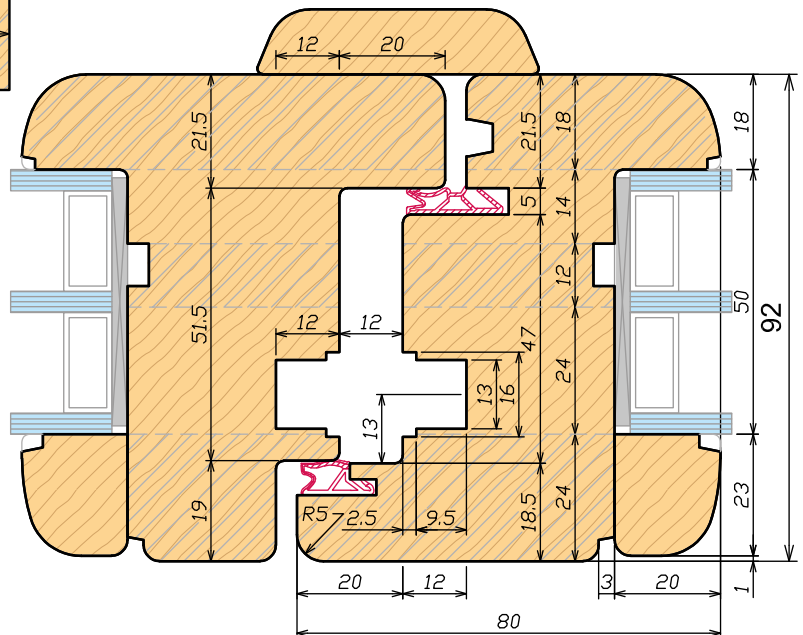
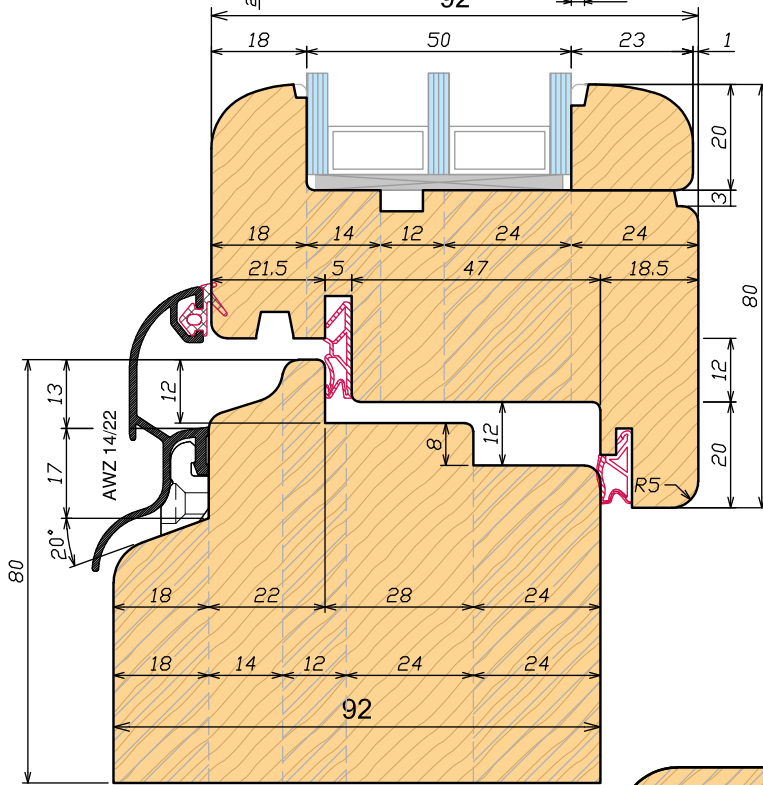
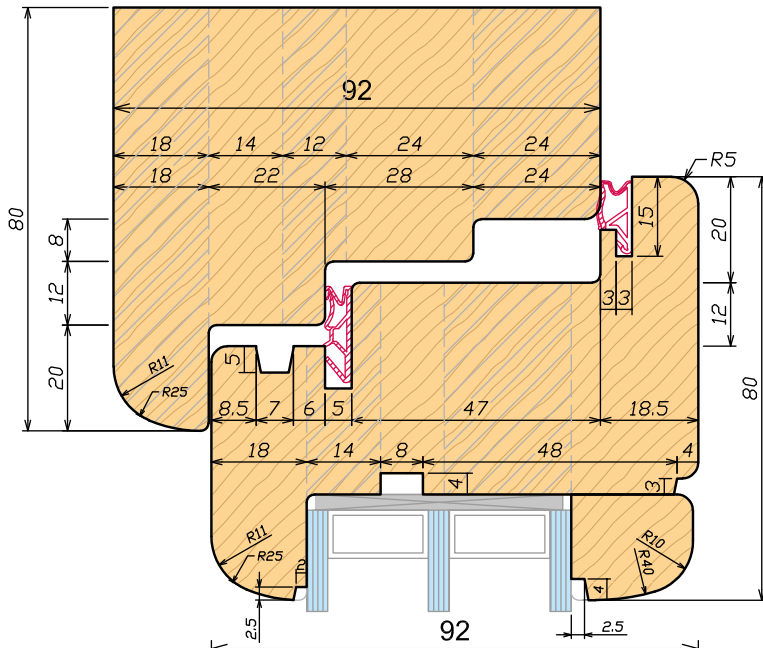

F92

Sezione verticale
Vertical section

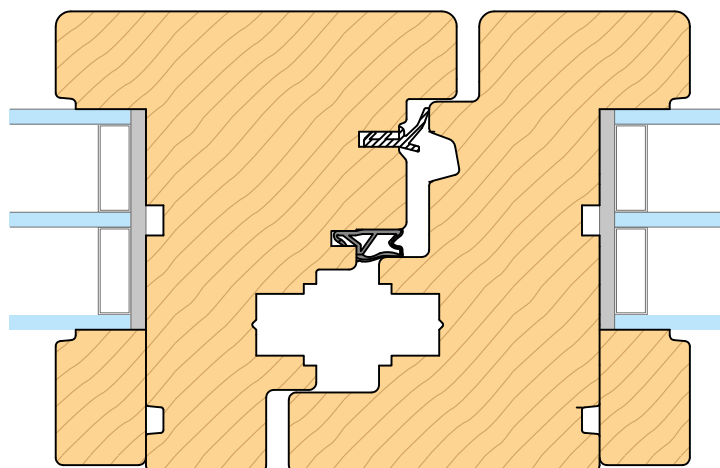
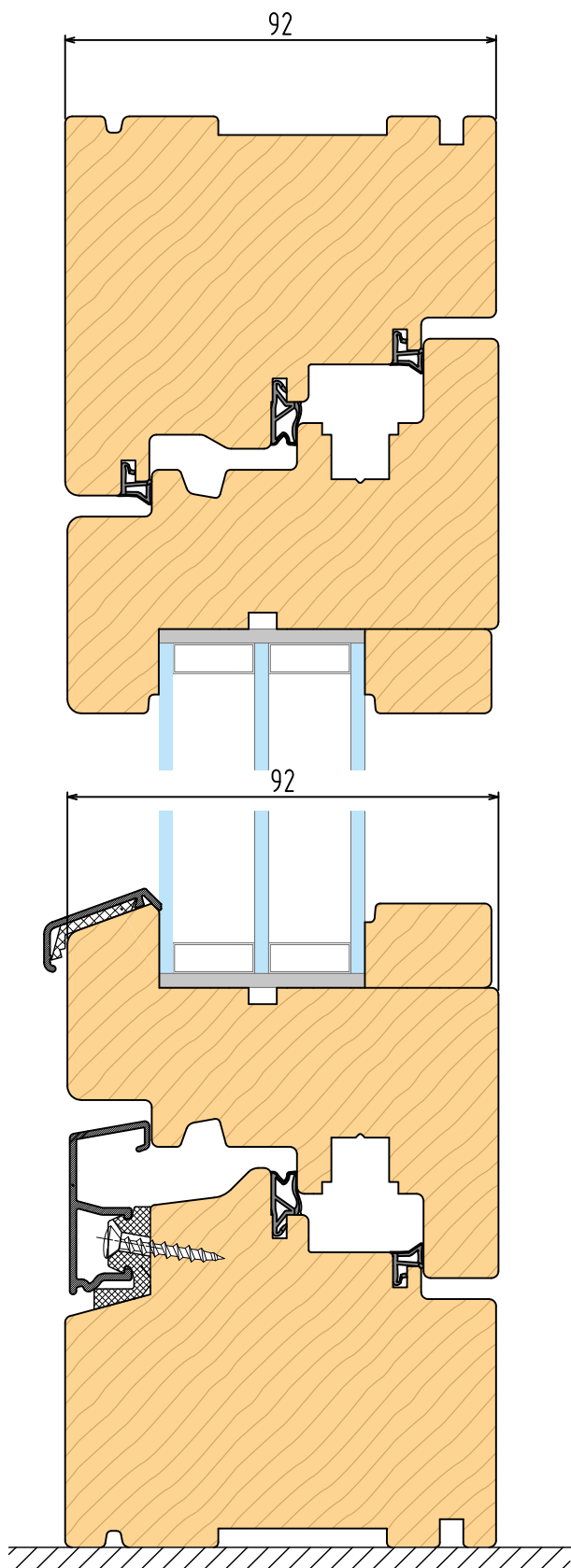

Sezione orizzontale - Chiusura centrale
Horizontal section - Central closure

Sezione verticale - Portafinestra
Vertical section - French door

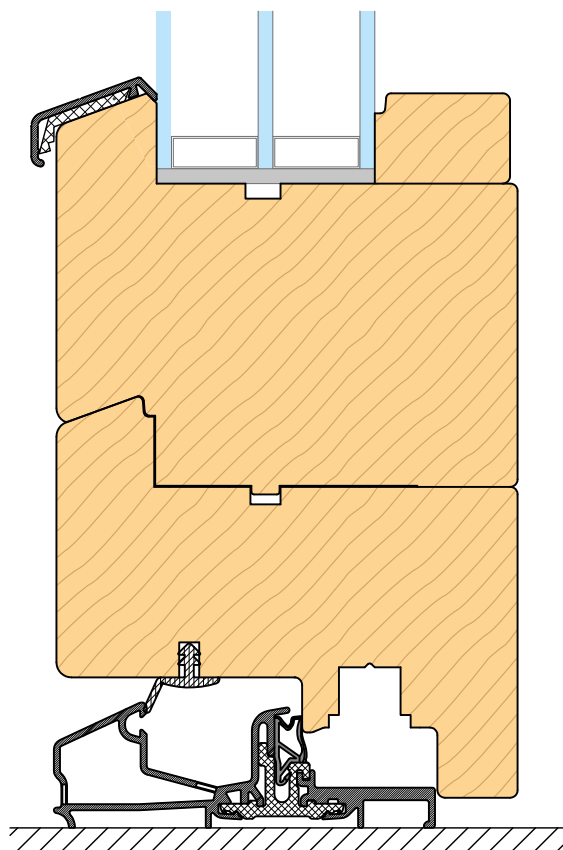

LA 58

Sezione verticale
Vertical section

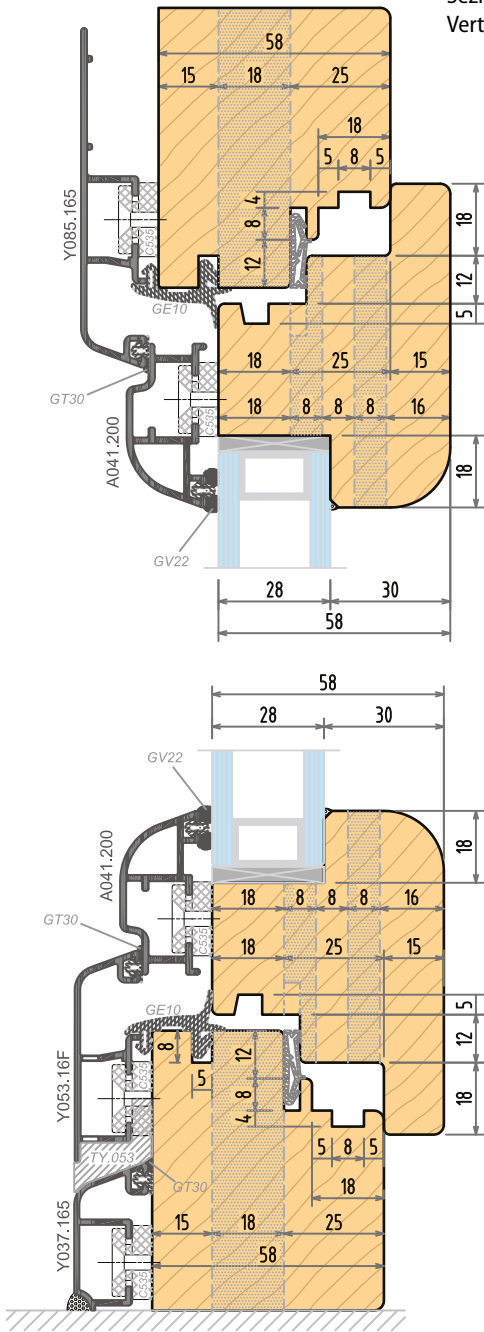

Sezione verticale - Portafinestra
Vertical section - French door

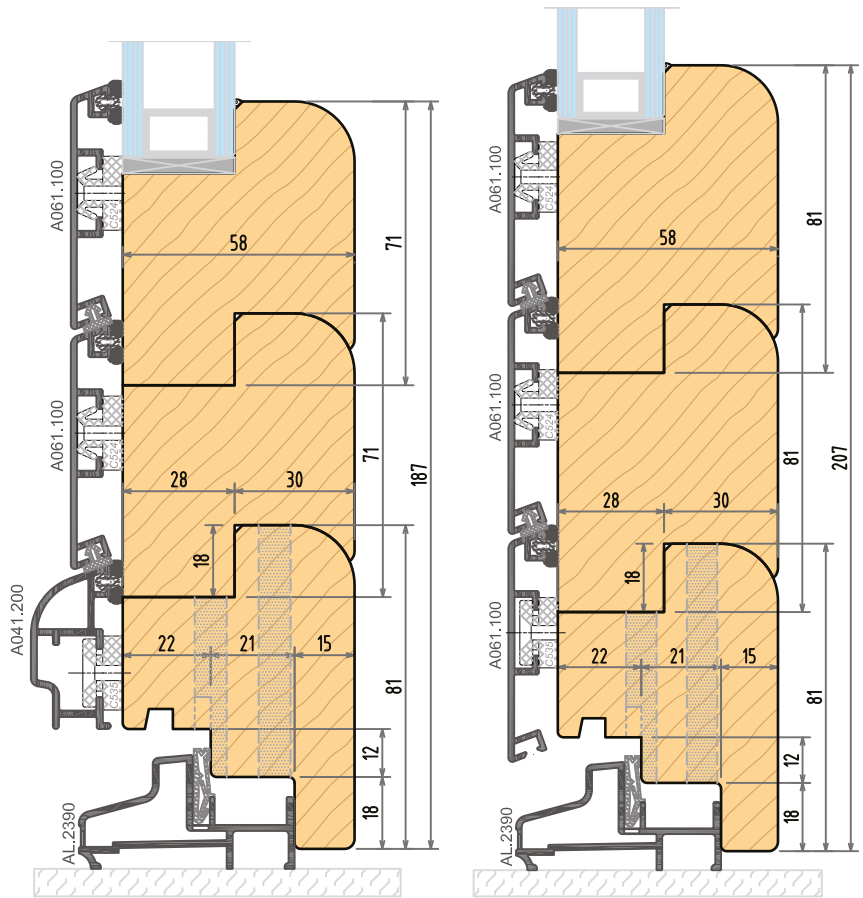

Sezione orizzontale chiusura centrale montantino aggiuntivo
Horizontal section central closure additional jamb

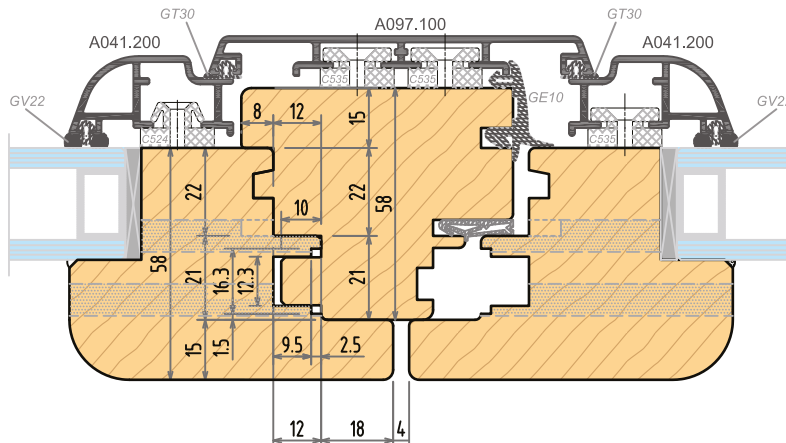

LA 68A finestra legno alluminio - window holz alu

Section
INDEX

INDEX
by article

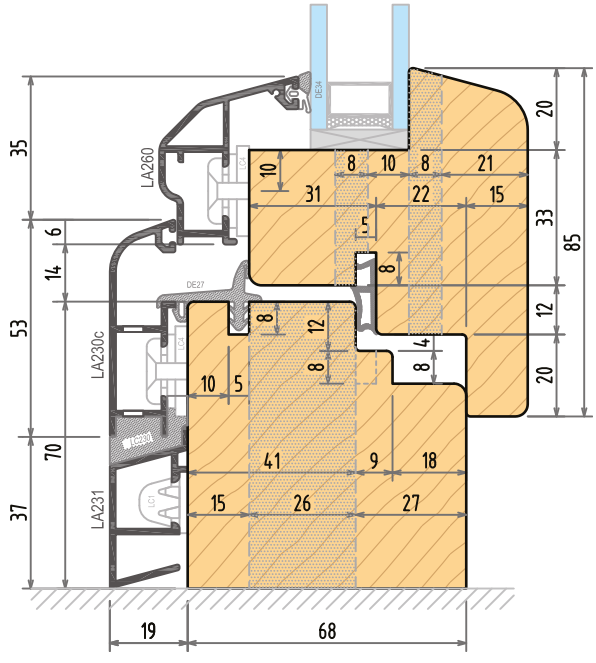
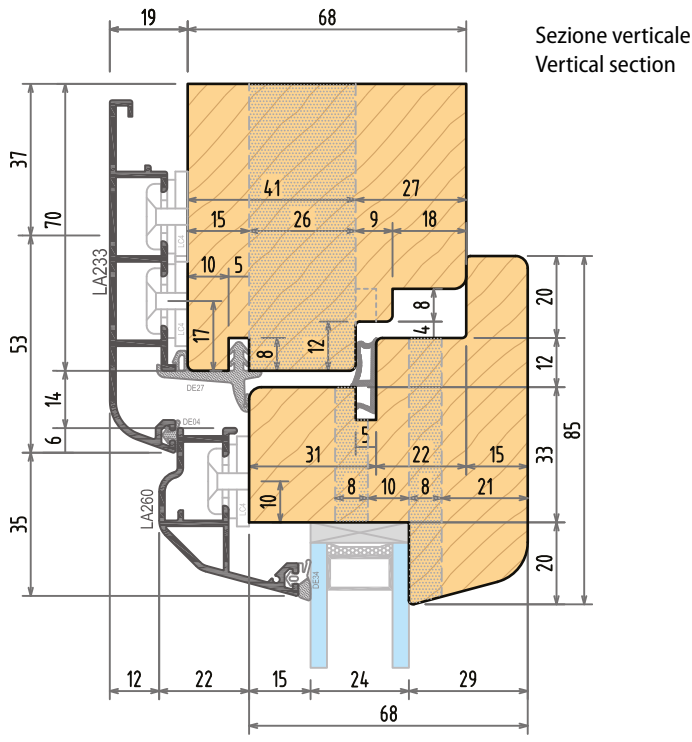

LA 68A

Sezione verticale - Portafinestra
Vertical section - French door

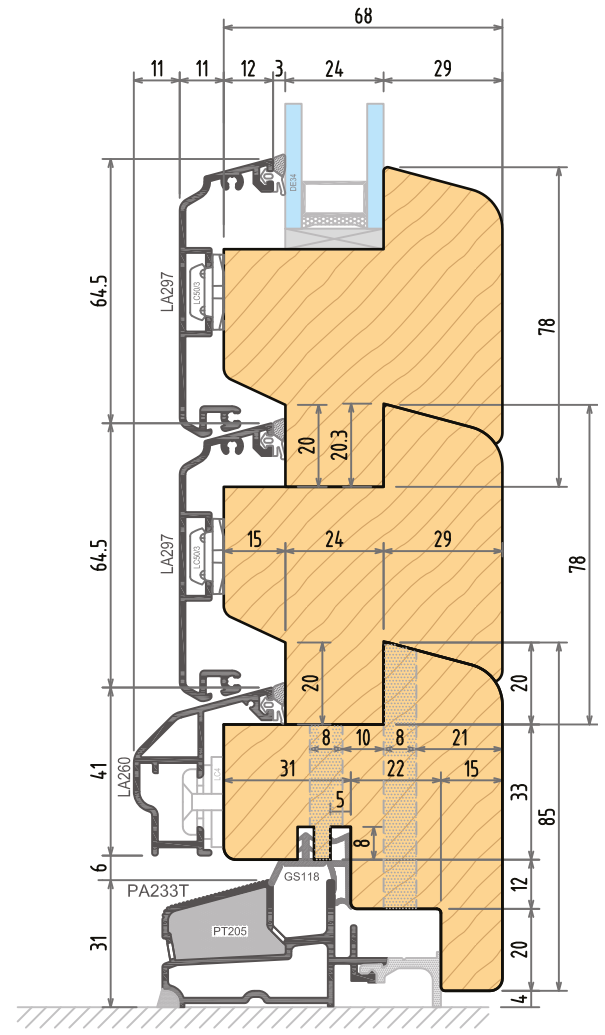

Sezione orizzontale chiusura centrale
Horizontal section central closure

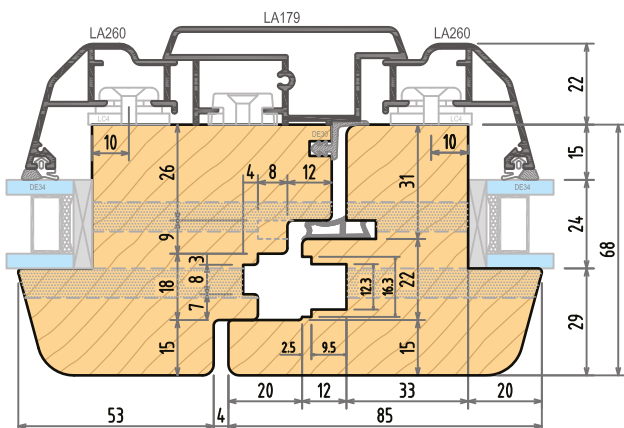

Montantino aggiuntivo
Additional jamb

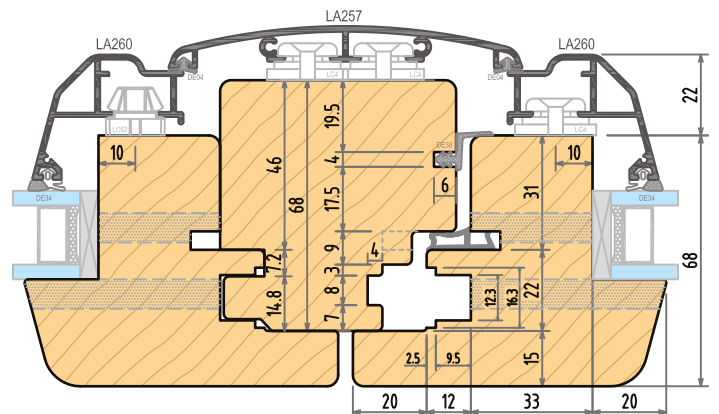

LA 68B

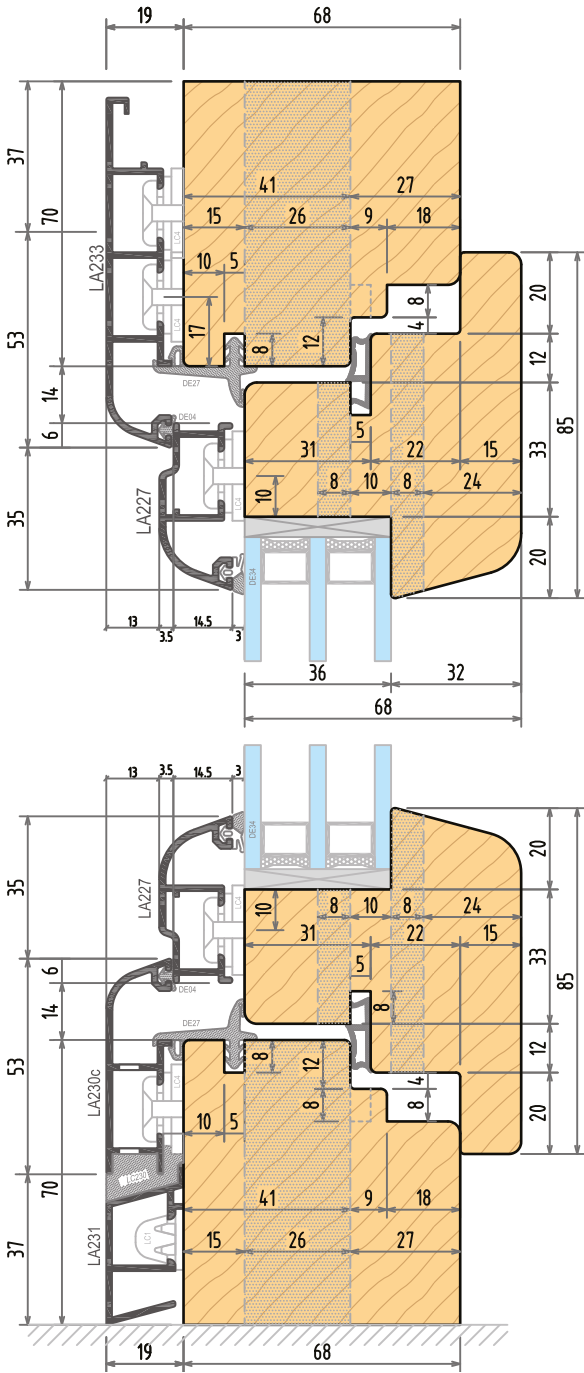

Sezione verticale - Portafinestra
Vertical section - French door

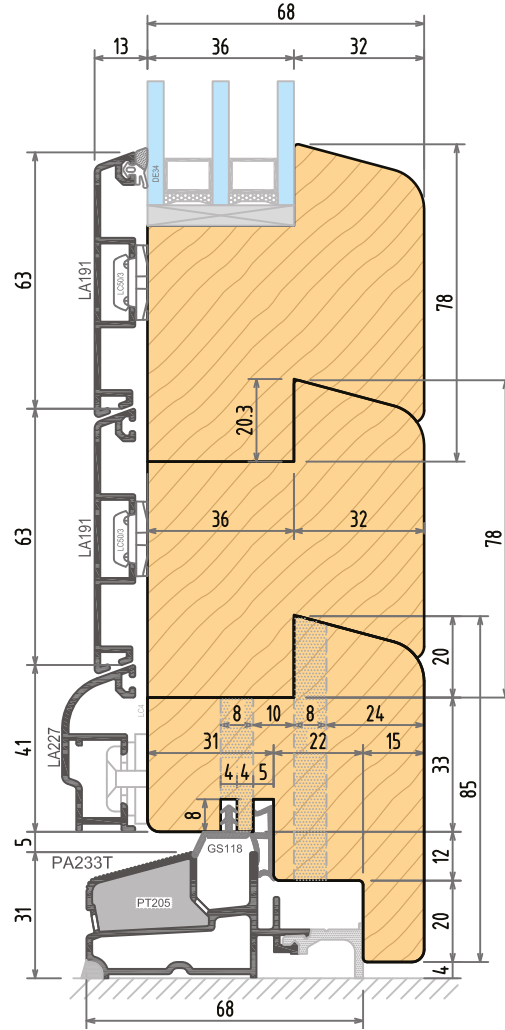

Sezione orizzontale chiusura centrale
Horizontal section central closure

Montantino aggiuntivo
Additional jamb

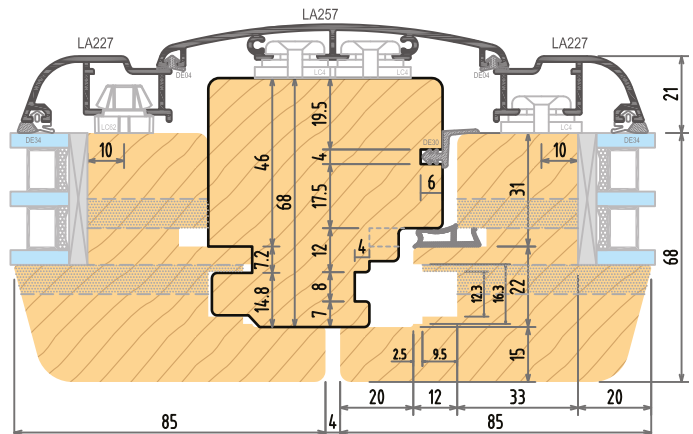
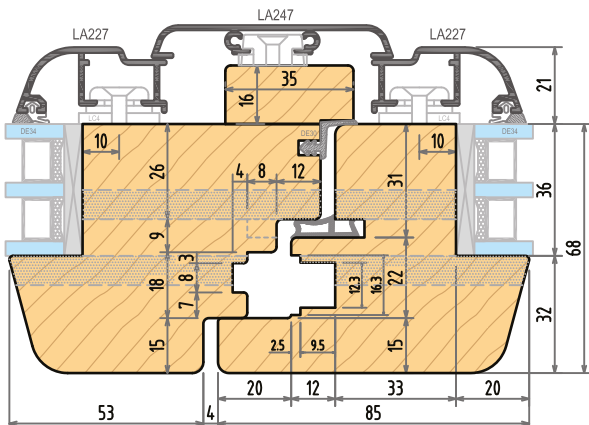

LA 78B

Section
INDEX

INDEX
by article

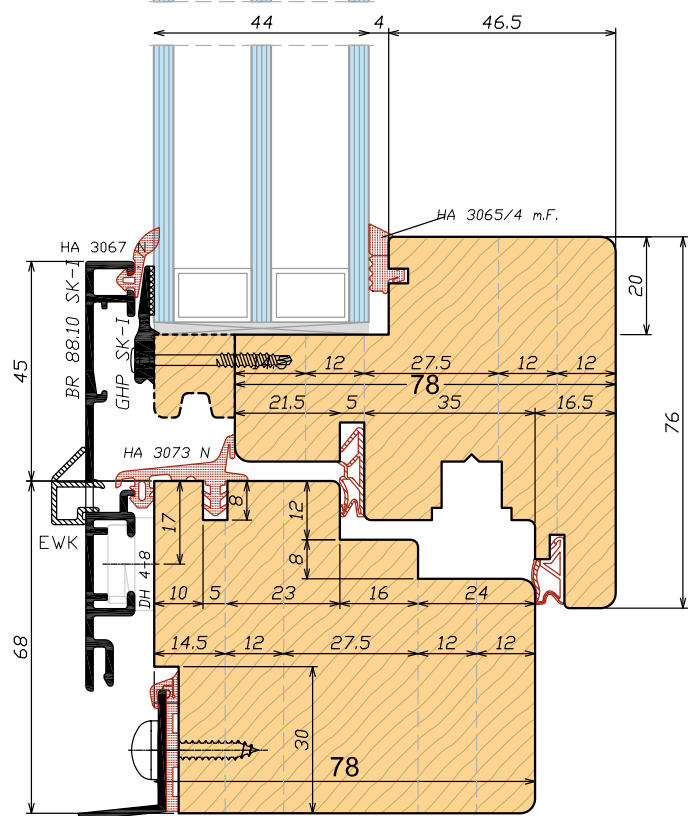
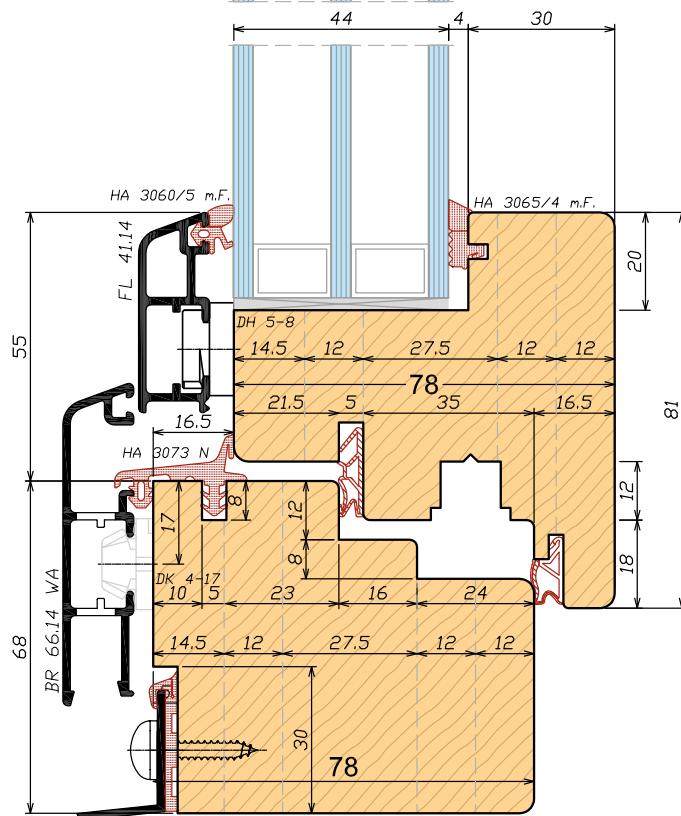
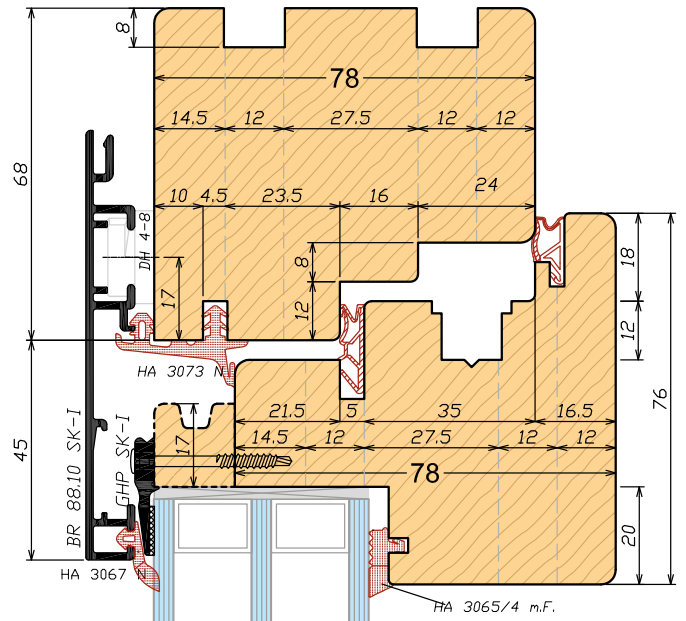
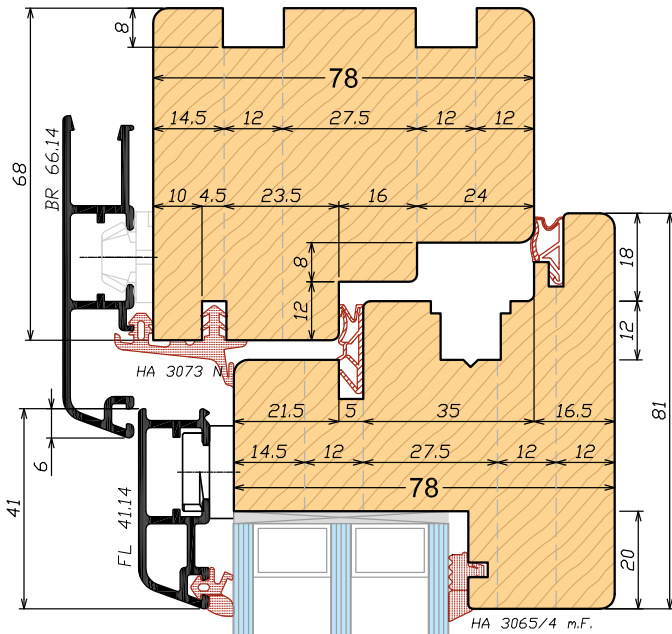

Sezione verticale
Vertical section

Sezione verticale
Vertical section

LA 78C

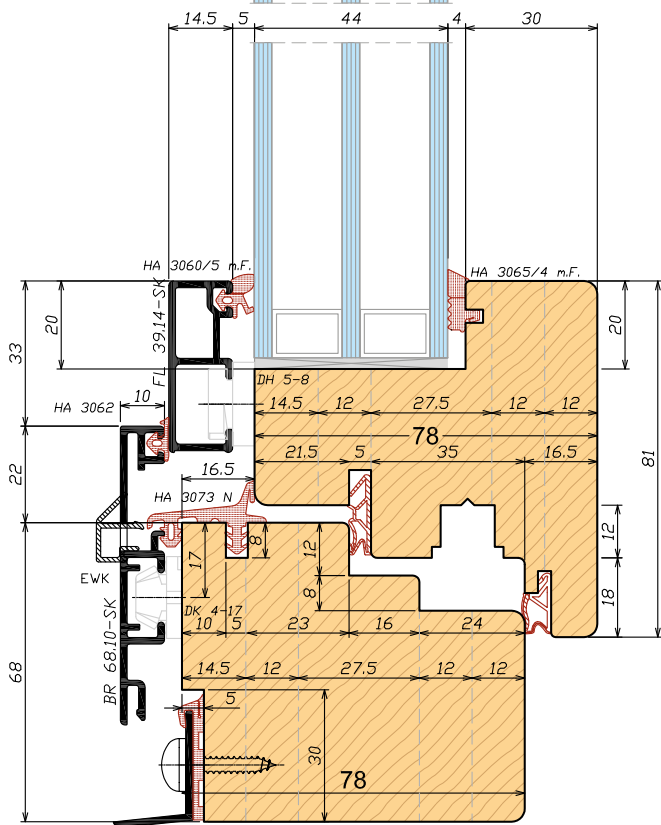
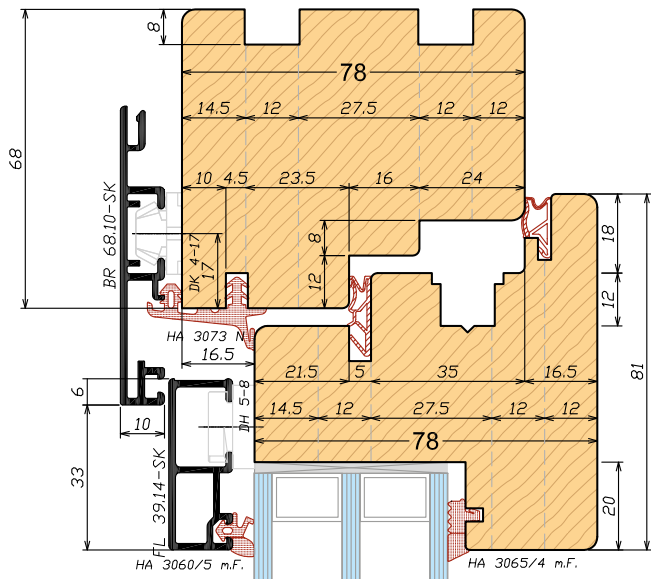

Sezione verticale
Vertical section

LA 92A

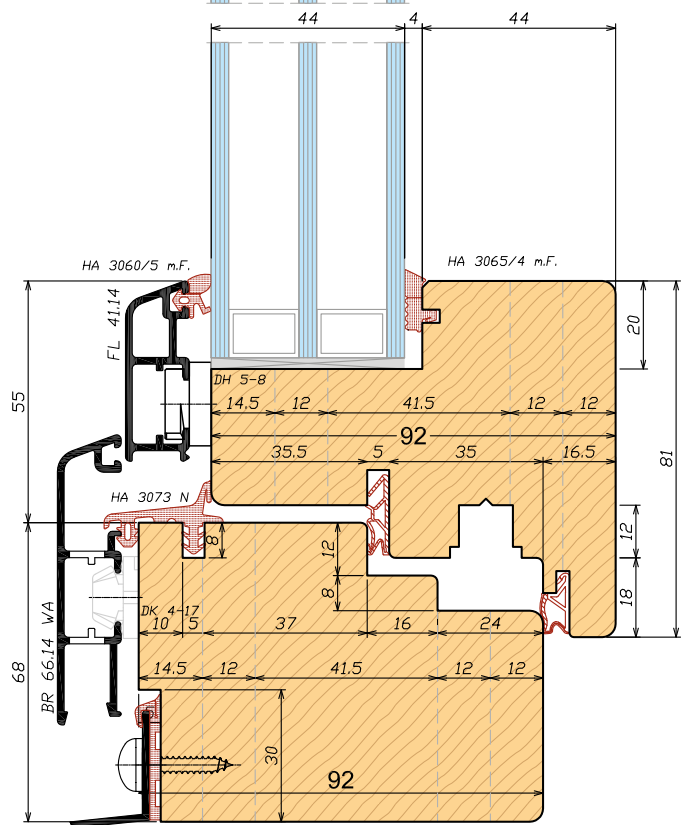
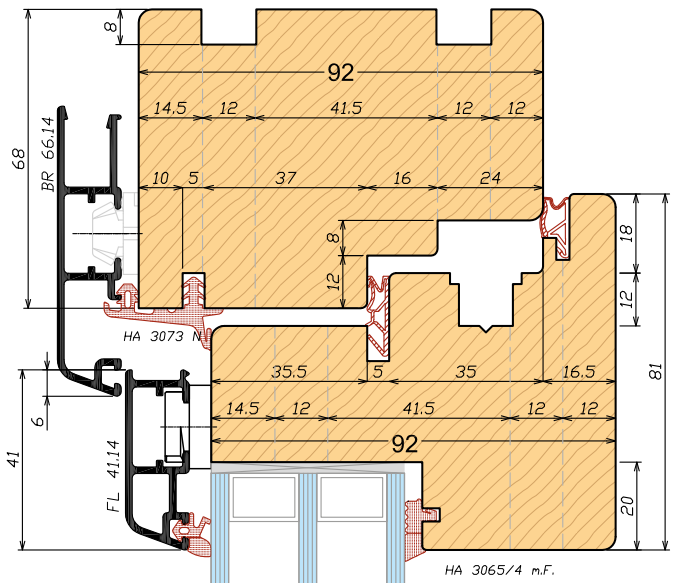

Sezione verticale
Vertical section

Section
INDEX

INDEX
by article

LA 92B

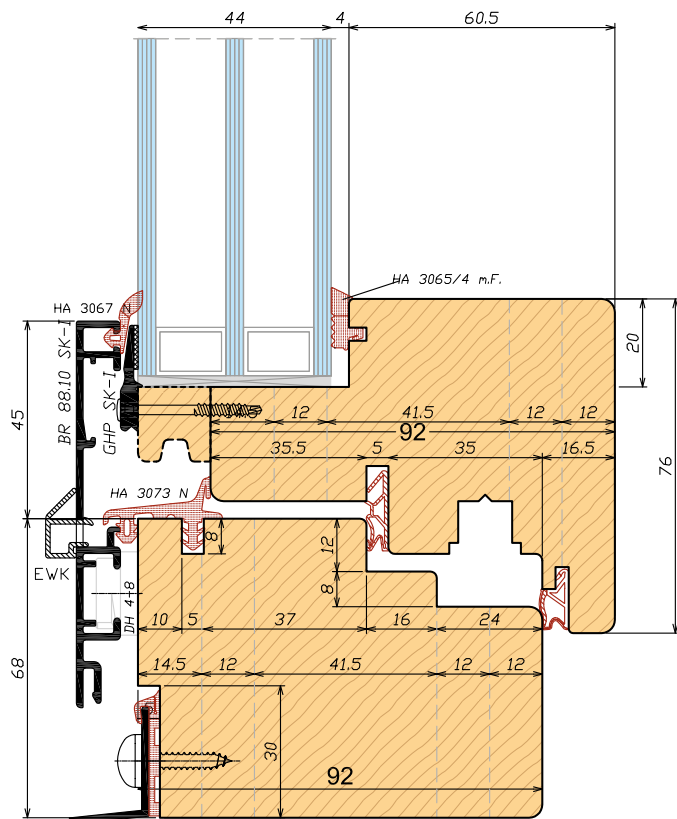
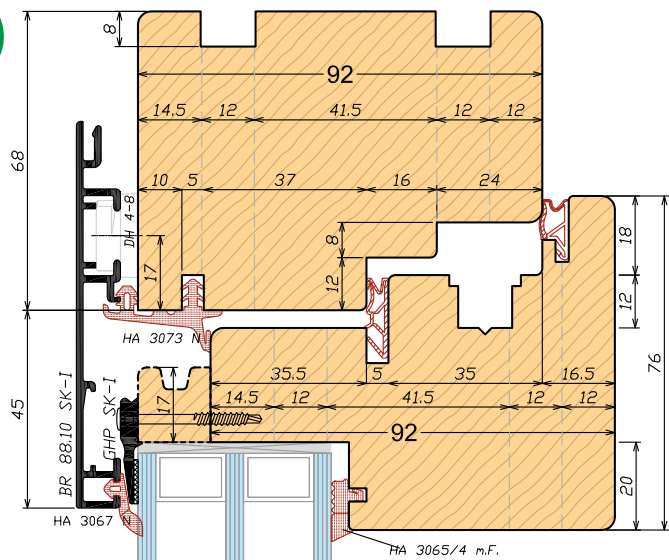

Sezione verticale
Vertical section

LA 92C

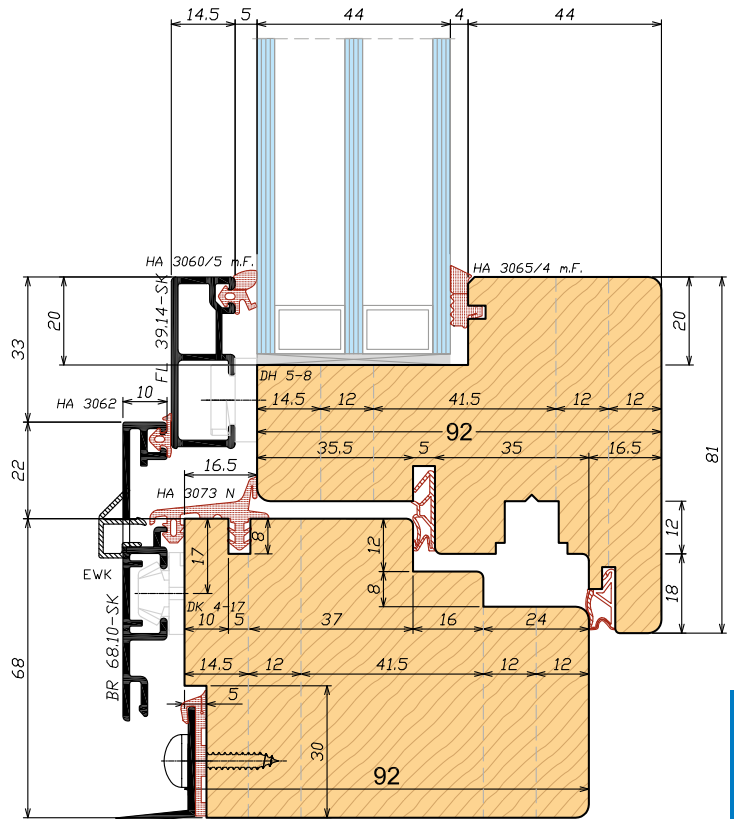
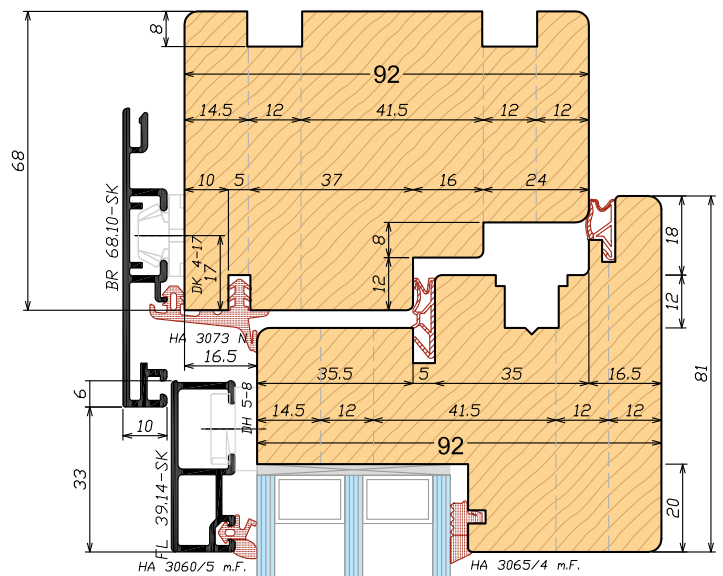

Sezione verticale
Vertical section

LA 78D

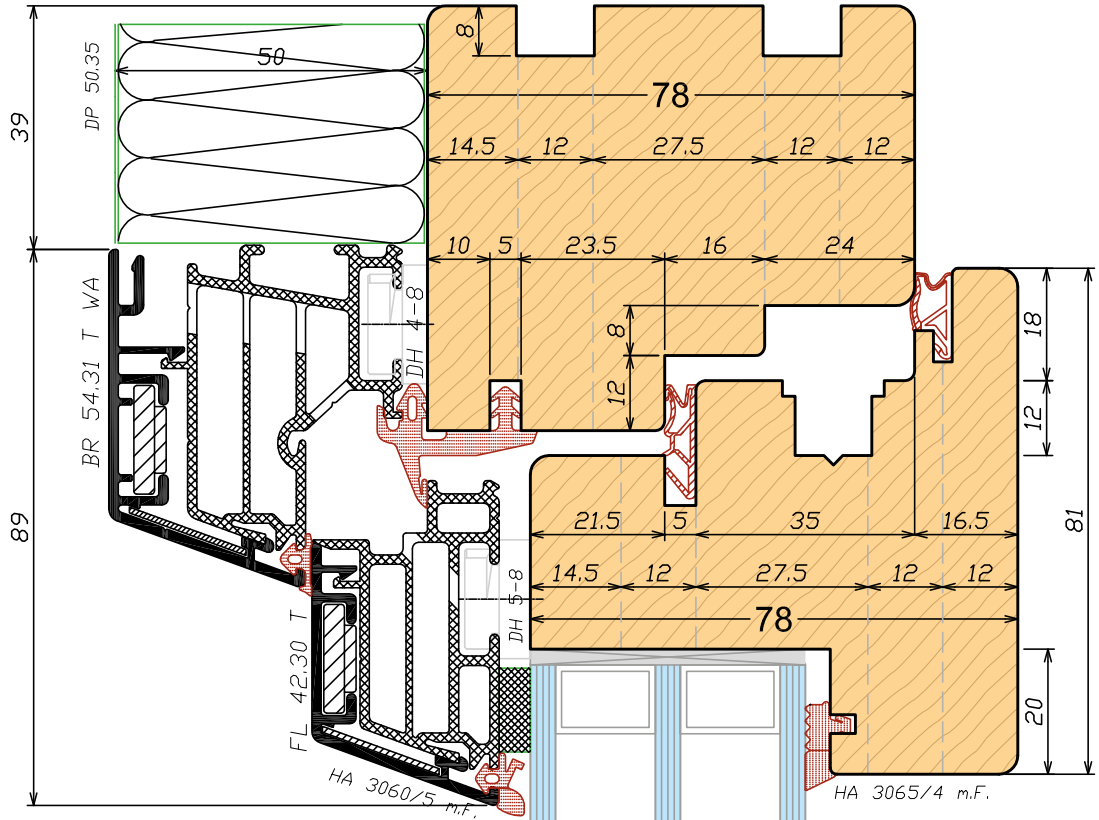

Sezione verticale
Vertical section

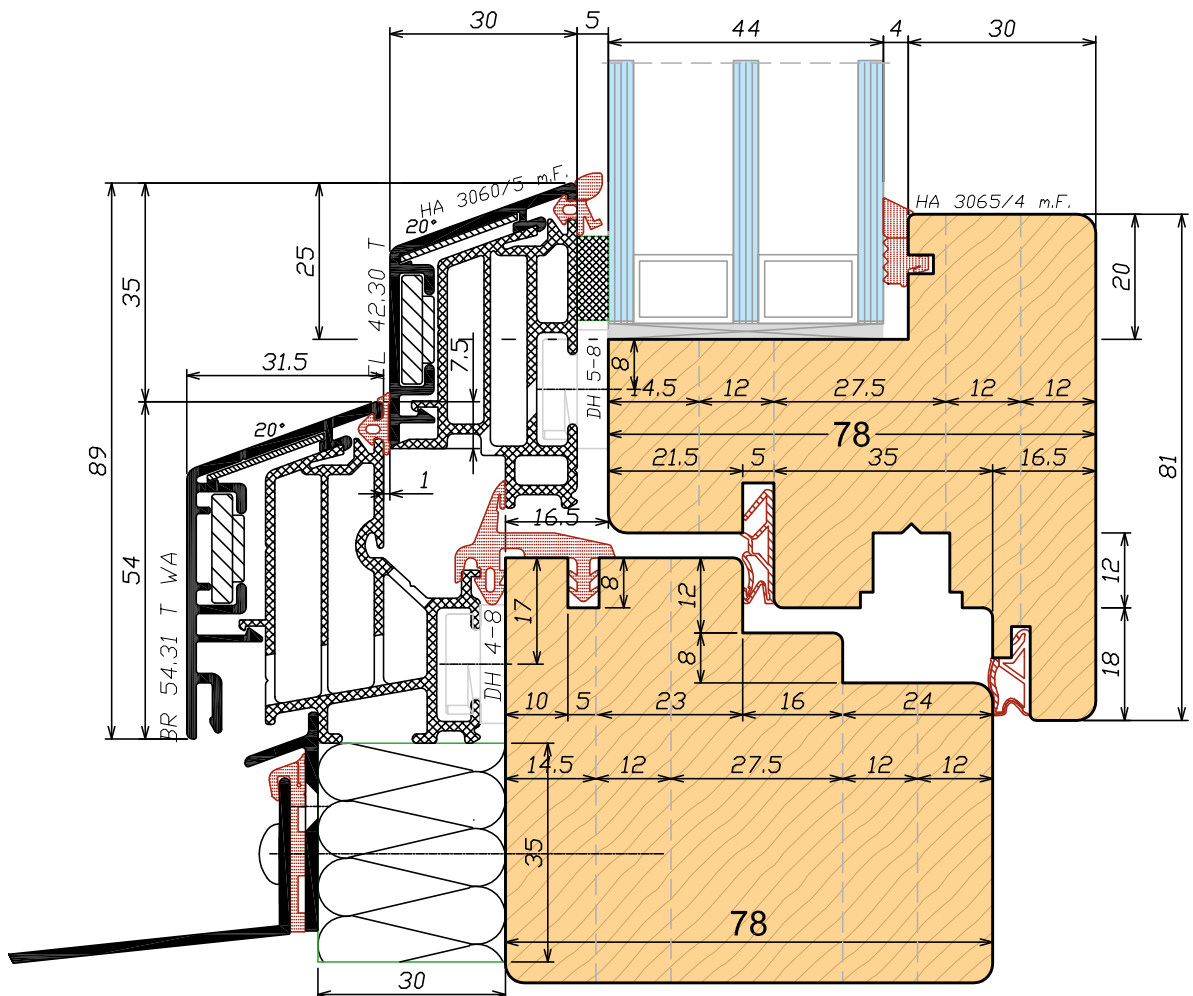

finestra legno alluminio - window holz alu

Section
INDEX

INDEX
by article

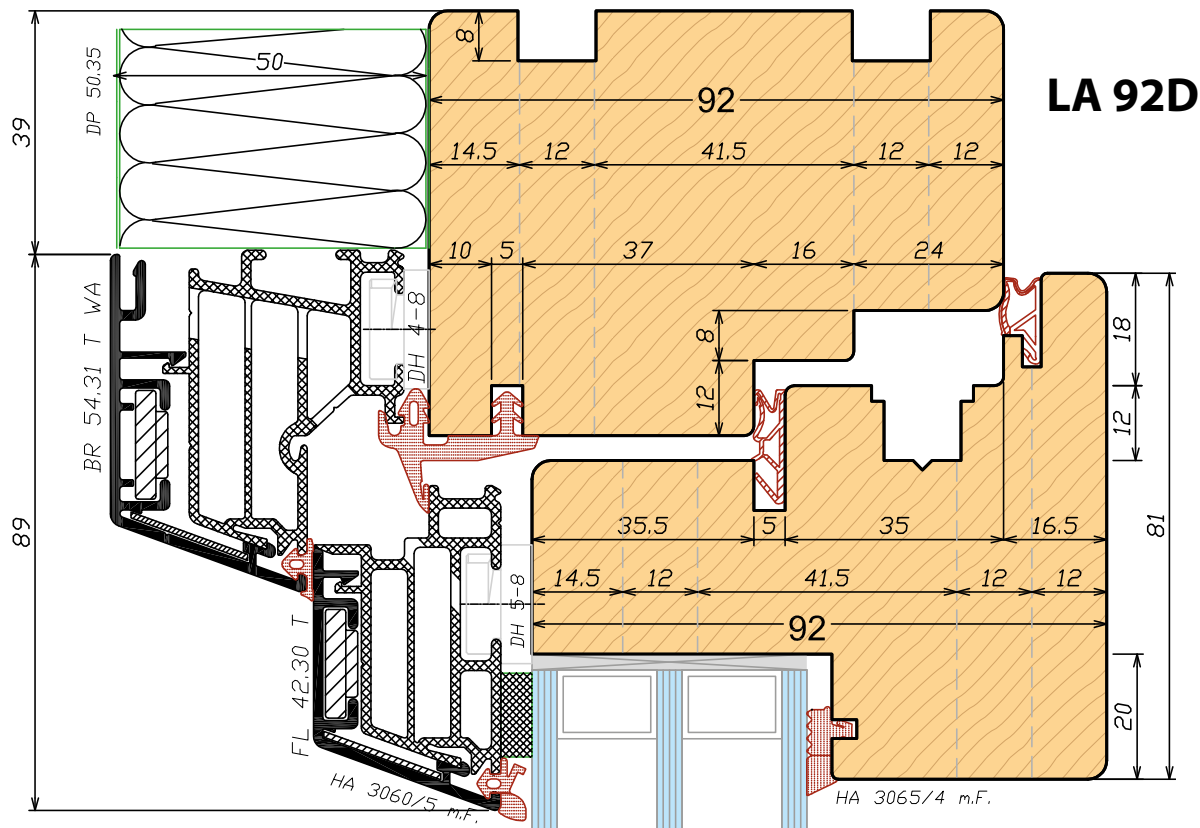

LA 92D

Sezione verticale
Vertical section

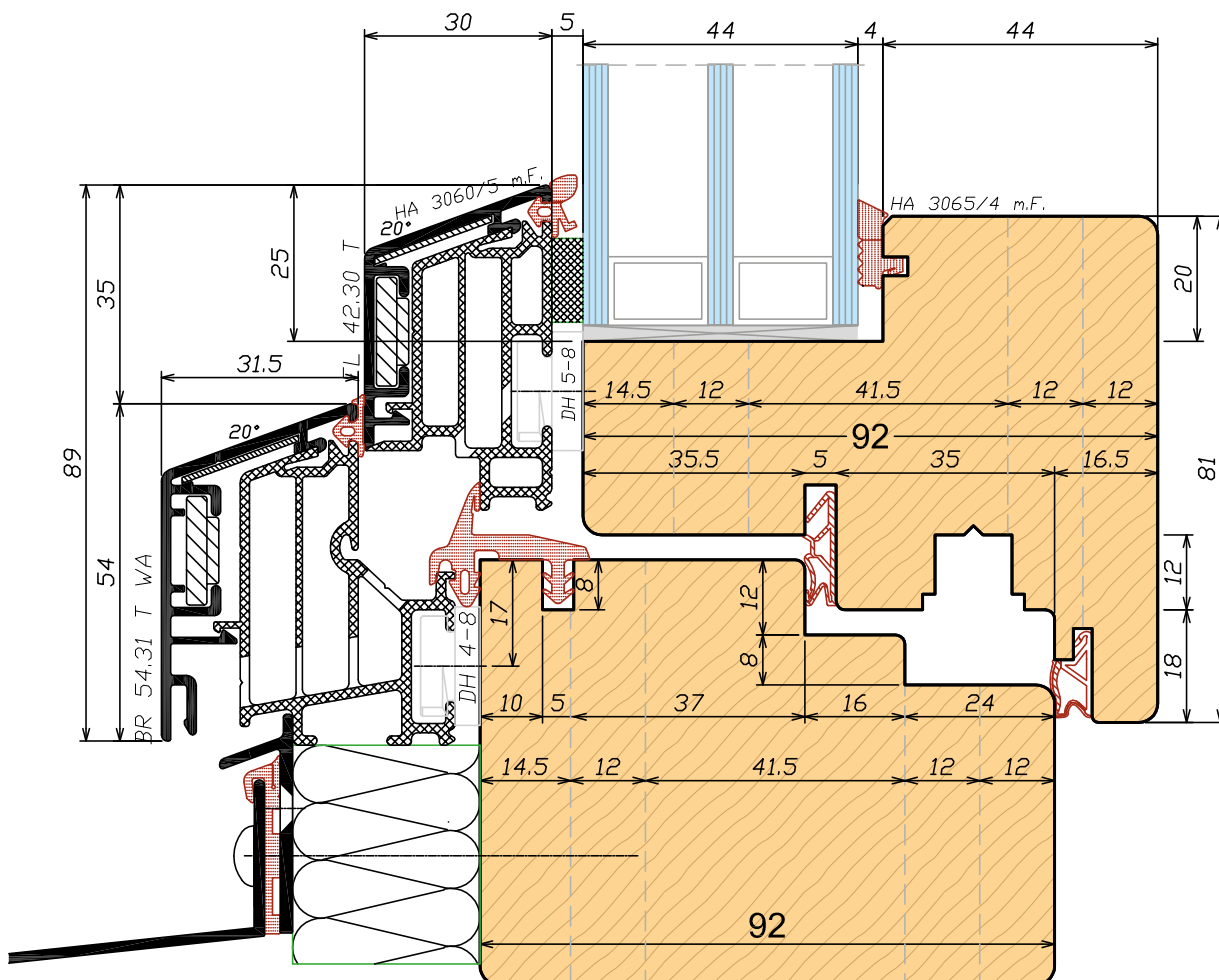

Disegni, fotografie e dati tecnici degli utensili presenti in questo catalogo si intendono come indicativi e possono subire modifiche anche senza preavviso. Questo catalogo è di proprietà esclusiva della LEUT Srl, tutti i diritti sono riservati, é vietata qualsiasi riproduzione intera o parziale, salvo autorizzazione scritta.

Drawings, photographs and technical data of the tools in this catalog are intended as indicative and may be subject to change without notice. This catalog is the exclusive property of LEUT Srl, all rights are reserved, any reproduction in whole or in part is prohibited, unless authorized in writing.

Zeichnungen, Fotos und technische Daten der Werkzeuge in diesem Katalog dienen nur als Anhaltspunkt und können ohne Vorankündigung geändert werden. Dieser Katalog ist das ausschließliche Eigentum von LEUT Srl, alle Rechte sind vorbehalten, jegliche Reproduktion, auch auszugsweise, ist untersagt, sofern nicht schriftlich genehmigt.

Los dibujos, fotografías y datos técnicos de las herramientas en este catálogo son indicativos y pueden estar sujetos a cambios sin previo aviso. Este catálogo es propiedad exclusiva de LEUT Srl, todos los derechos están reservados, cualquier reproducción total o parcial está prohibida, a menos que esté autorizada por escrito.

Les dessins, photographies et données techniques des outils de ce catalogue sont donnés à titre indicatif et peuvent faire l'objet de modifications sans préavis. Ce catalogue est la propriété exclusive de LEUT Srl, tous droits réservés, toute reproduction totale ou partielle est interdite, sauf autorisation écrite.

Чертежи, фотографии и технические данные инструментов в этом каталоге предназначены как ориентировочные и могут быть изменены без предварительного уведомления. Этот каталог является исключительной собственностью LEUT Srl, все права защищены, любое воспроизведение полностью или частично запрещено, если только это не разрешено в письменной форме.

چولتاكللا اذه .قبسم راعش! نود ريغيغتلال لضرع نوكت دقو ةراشلل لصلصم چولتاكللا اذه يف ةدوچومل تاودألل ةينفلل تانايابللا ةيفارغتوتوفلل روصلاو تاموسرلا نإي چولتاكللا اذه .ايباتك كلذب چيرصتلا امتي مل ام ، ايئزج وأ ايلك خسن ي أرظحيو ، ةظوفحم قوقحل اعيمجو ، LEUT Srl ل .ريصح ةيكل م وه



CATALOGO SERRAMENTI E PORTE
CATALOGUE WINDOWS AND DOORS
CATALOGUE PORTES ET FENETRES
KATALOG FENSTER UND TÜREN
CATÁLOGO DE VENTANAS Y PUERTAS

كتالوج الباب والنافذة



CATALOGO SERRAMENTI E PORTE
CATALOGUE WINDOWS AND DOORS
CATALOGUE PORTES ET FENETRES
KATALOG FENSTER UND TÜREN
CATÁLOGO DE VENTANAS Y PUERTAS
كتالوج الباب والنافذة



1. SET IV 68 ECON A
2. SET IV 68 ECON B
3. SET IV 68 ECON B NEW
4. SET IV 78 ECON NEW
5. SET IV 68/78 ECON NEW
6. SET IV 68/78/88 ECON NEW
7. IV 92 ECON
8. SET IV 68/68
9. EURO 68/78 SOFT LISTELLO 1
10. EURO 68/78 SOFT LISTELLO 2
11. EURO 68/78/88 SOFT TIPO 1
12. EURO 68/78/88 SOFT TIPO 2
13. EURO 68/78/92/96 ASSE 9 – ASSE 13
14. JV 78/88
15. SET IV 78/78
16. EURO 92 SOFT LISTELLO 1
17. EURO 92 SOFT LISTELLO 2
18. EURO 78/92 SOFT A LISTELLO 1
19. EURO 78/92 SOFT A LISTELLO 2
20. EURO 78/92 SOFT B LISTELLO 1
21. EURO 78/92 SOFT B LISTELLO 2
22. EURO 78/92 SA3
23. SET IV 78/92 Z
24. SET EURO IV 68/78 CNC
25. SET EURO NSE 78 CNC
26. SET EURO IV 92 P CNC
27. SET EURO IV 68/78 WW CNC
28. SET EURO 78/92 P CNC
29. 3010 46/48/58
30. 3020 56/68
31. 3030 58/68/78
32. 3040 58
33. ECOSET 68
34. F58/68
35. F68/78 G
36. F68/78 F
37. F68/78 H
38. F68/78/88
39. EUROPRO 68/78/88
37. F68/78/90F
38. PORTE/DOORS/PORTE
PUERTAS/TÜREN 68 SOFT
39. PORTE/DOORS/PORTE/
PUERTAS/TÜREN 68-78 SOFT
40. PORTE/DOORS/PORTE/
PUERTAS/TÜREN 78-92 SOFT
41. LEGNO-ALLUMINIO/WOODALU/
BOIS-ALU/MADERAALU/
HOLZ-ALU GUTMAN

IV 68 ECON A

SECTION A:A

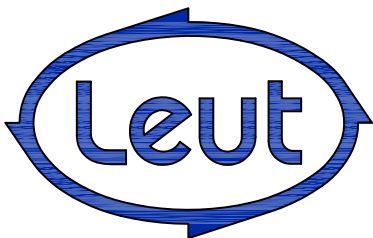
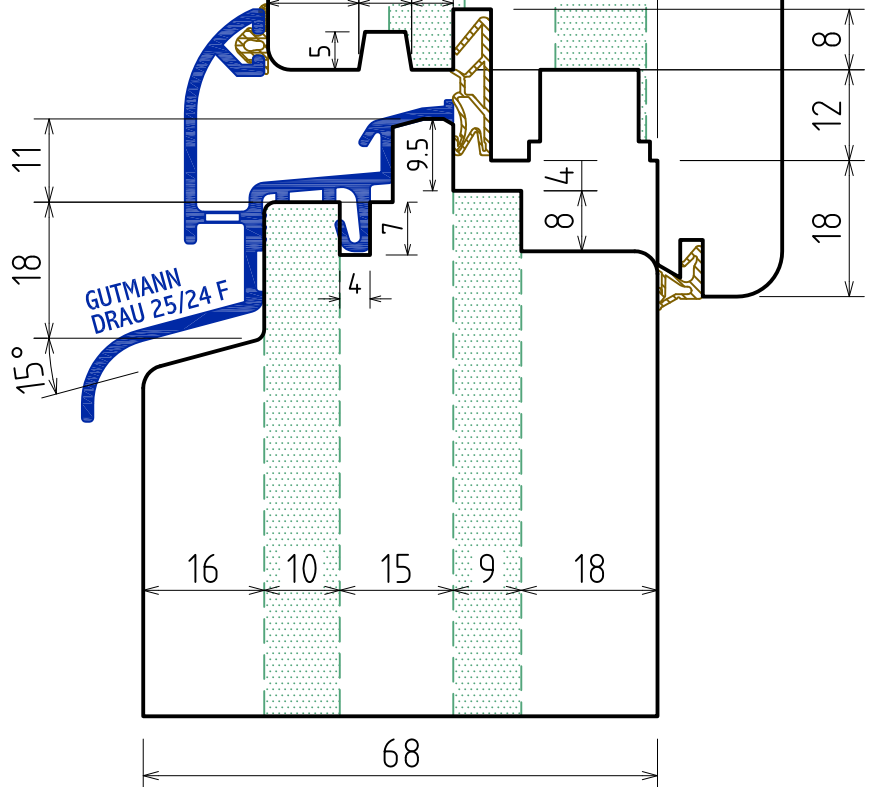
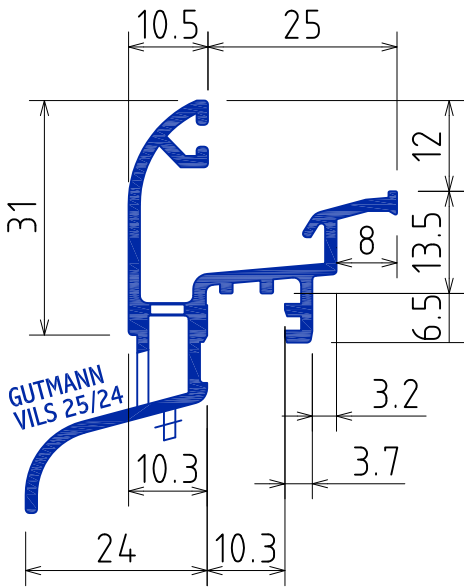
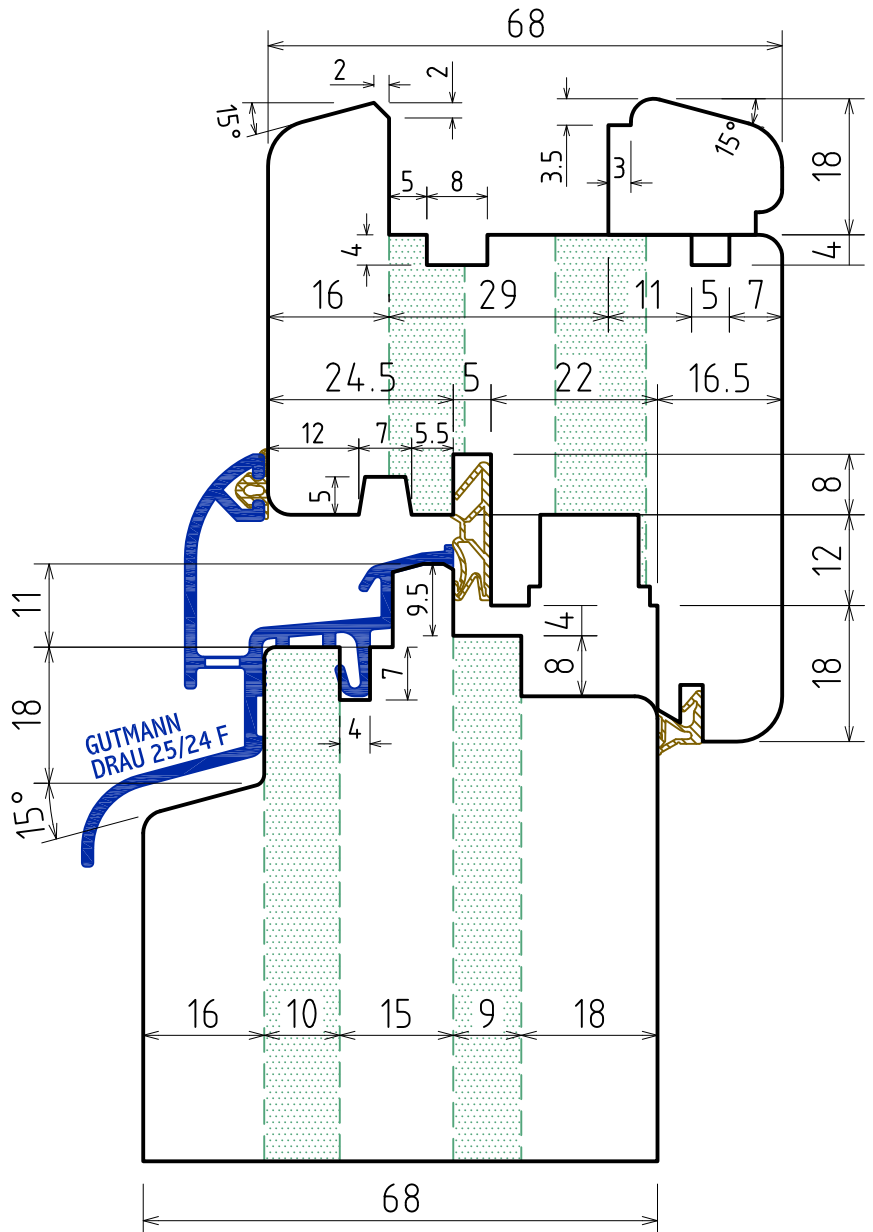
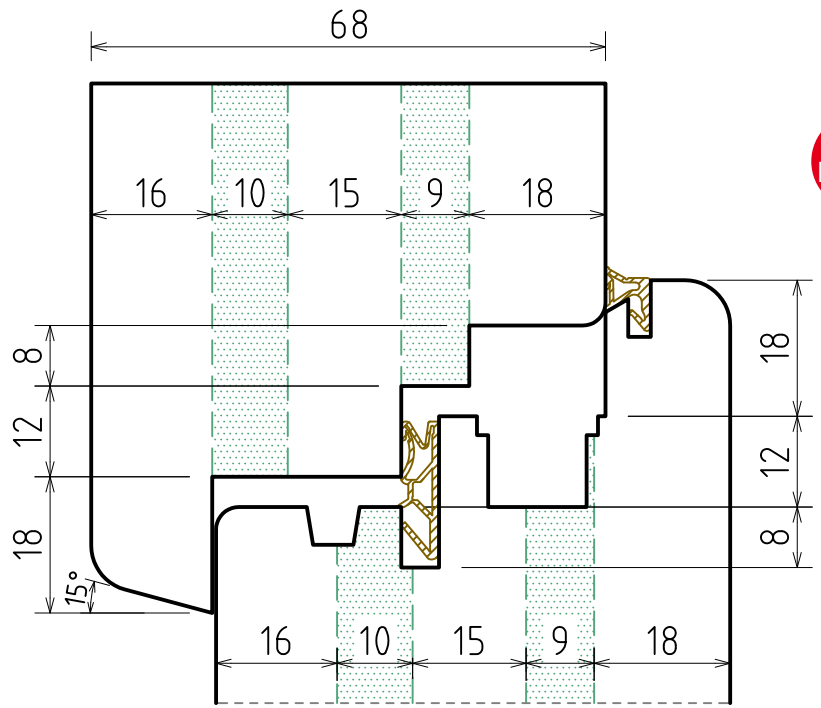
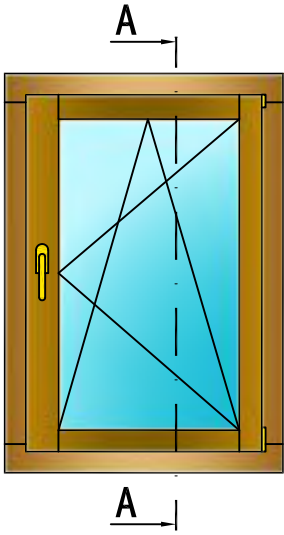

IV 68 ECON A

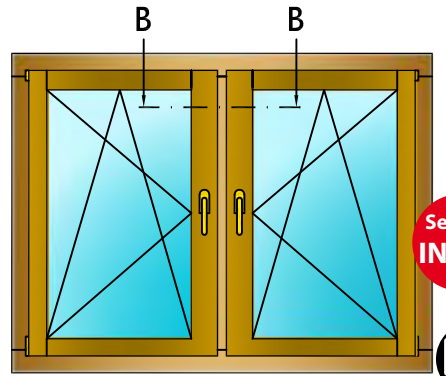

SECTION B:B

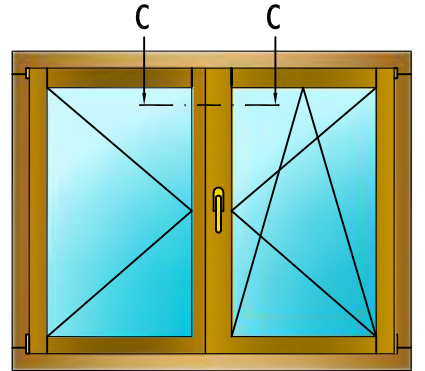
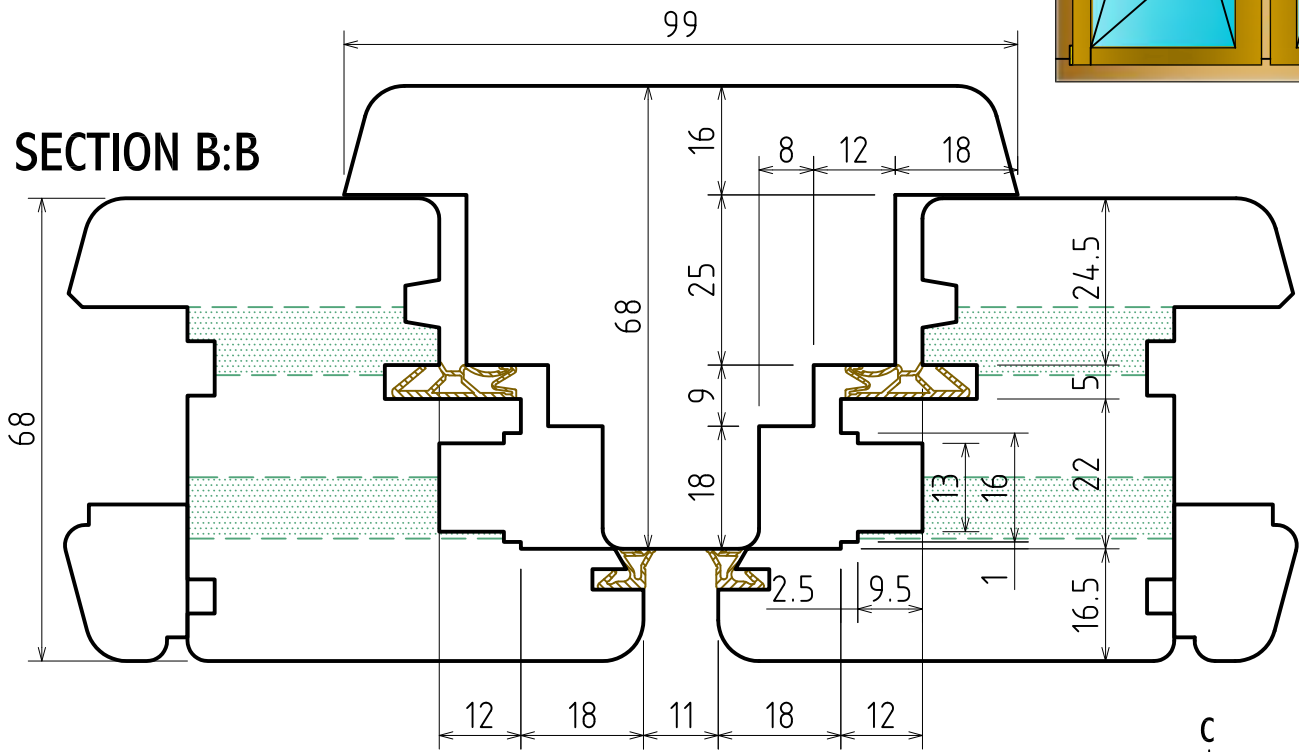

SECTION C:C

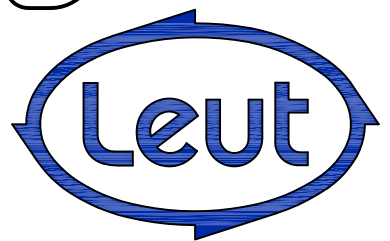
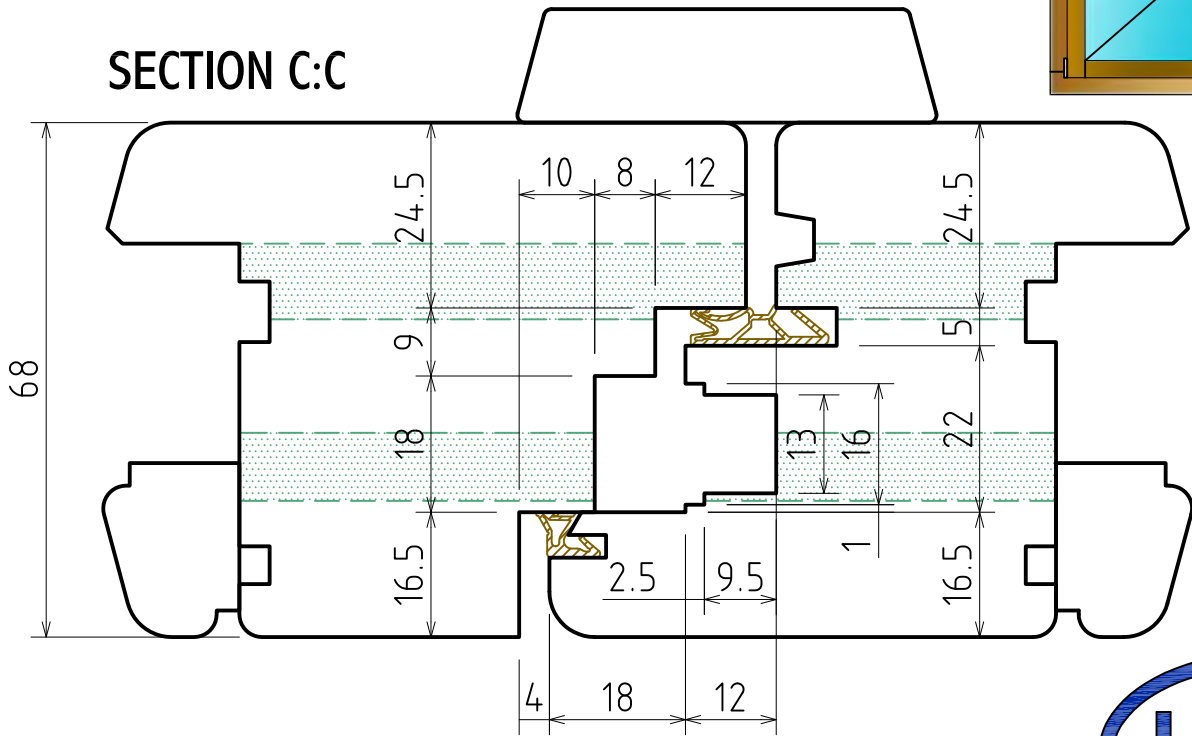

Mozzo portautensili

Halternabe

Tool holder

Ступица-шпиндель инструмента

Section
INDEXLEUT
WOODWORKING
TOOLS

<i>Elenco anelli distanziali</i> <i>Distanzringe Liste</i> <i>List of distance rings</i> <i>Перечень дистанционных колец</i>	<i>Quantità</i> <i>Quantität</i> <i>Quantity</i> <i>Количество</i>

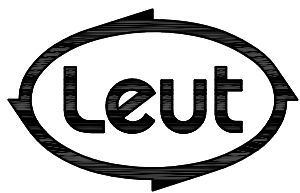
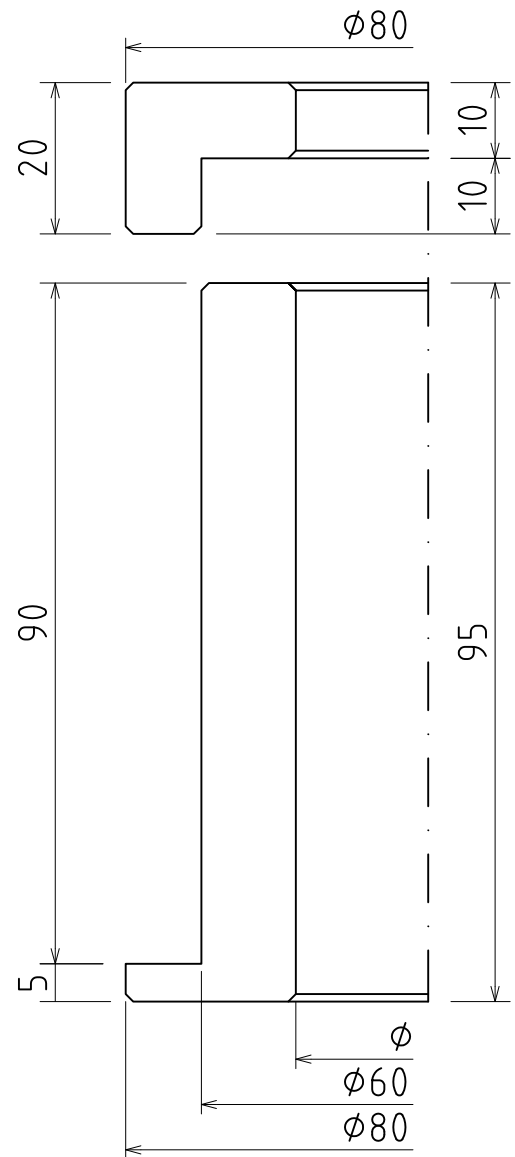

FABBRICA UTENSILI PER LEGNO
 via Pisano, n.1 - 37050 Asparetto di Cerea (VR)
 Tel. (0442) 83244 - Fax (0442) 83283
 Sito Internet - <http://www.leut.it> -
 E-Mail: info@leut.it

FIRMA:

DATA: 27/03/2008

ORD. N.:

CLIENTE:

DENOMINAZIONE: SERIE IV68

ECON A

GUTMANN DRAU 2524F - VILS 2524

DIS. CAD: **IV68EAG2524**

LA LEUT S.R.L. E' PROPRIETARIA DEL PRESENTE DISEGNO E NE VIETA LA RIPRODUZIONE A TERZI SENZA LA DOVUTA AUTORIZZAZIONE.

recupero listello da quadrotti per telaio e ante
making strip from squares for frame and wings
Leisten-Gewinnung aus Vierkantholz für Rahmen und Flügel
Рекуперация рейки из блока для каркаса и створки

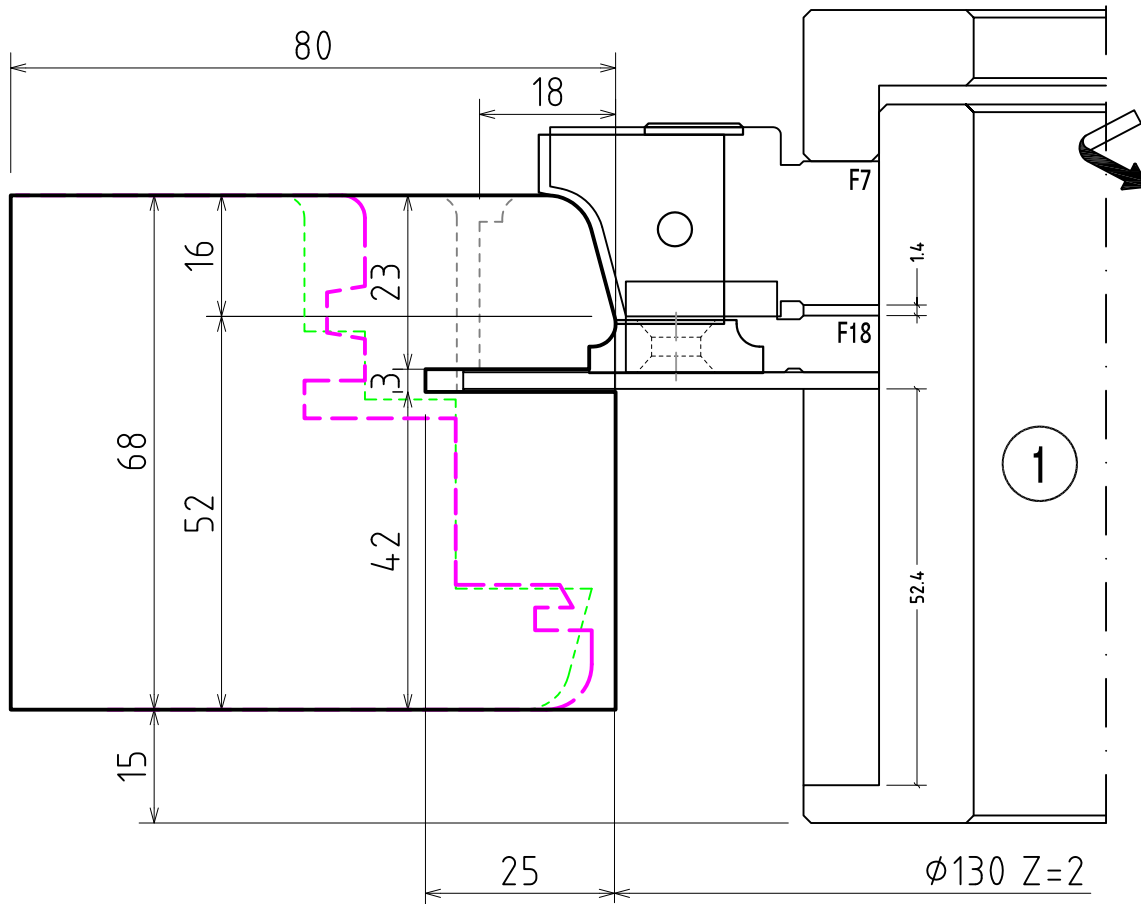

<i>Gruppo/Satz Group/Группа</i>	<i>Frese/Fräser Tools/Фрезы</i>	<i>Anelli distanziali/Distanzringe Distance rings/Дистанционные кольца</i>
1	F7	
	F18	1.4=
		52.4=

Ricambi Utensile		
F7	2	
F18		2

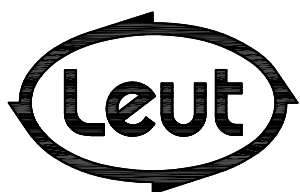

FABBRICA UTENSILI PER LEGNO
 via Pisano, n.1 - 37050 Asparetto di Cerea (VR)
 Tel. (0442) 83244 - Fax (0442) 83283
 Sito Internet - <http://www.leut.it> -
 E-Mail: info@leut.it

FIRMA:
 DATA: 14/09/2007
 ORD. N.:
 CLIENTE:

DENOMINAZIONE: SERIE IV68
 ECON A
 GUTMANN DRAU 2524F - VILS 2524
 DIS. CAD: **IV68EAG2524**

recupero listello da quadrotti per telaio e ante
making strip from squares for frame and wings
Leisten-Gewinnung aus Vierkantholz für Rahmen und Flügel
Рекуперация рейки из блока для каркаса и створки

Section INDEX

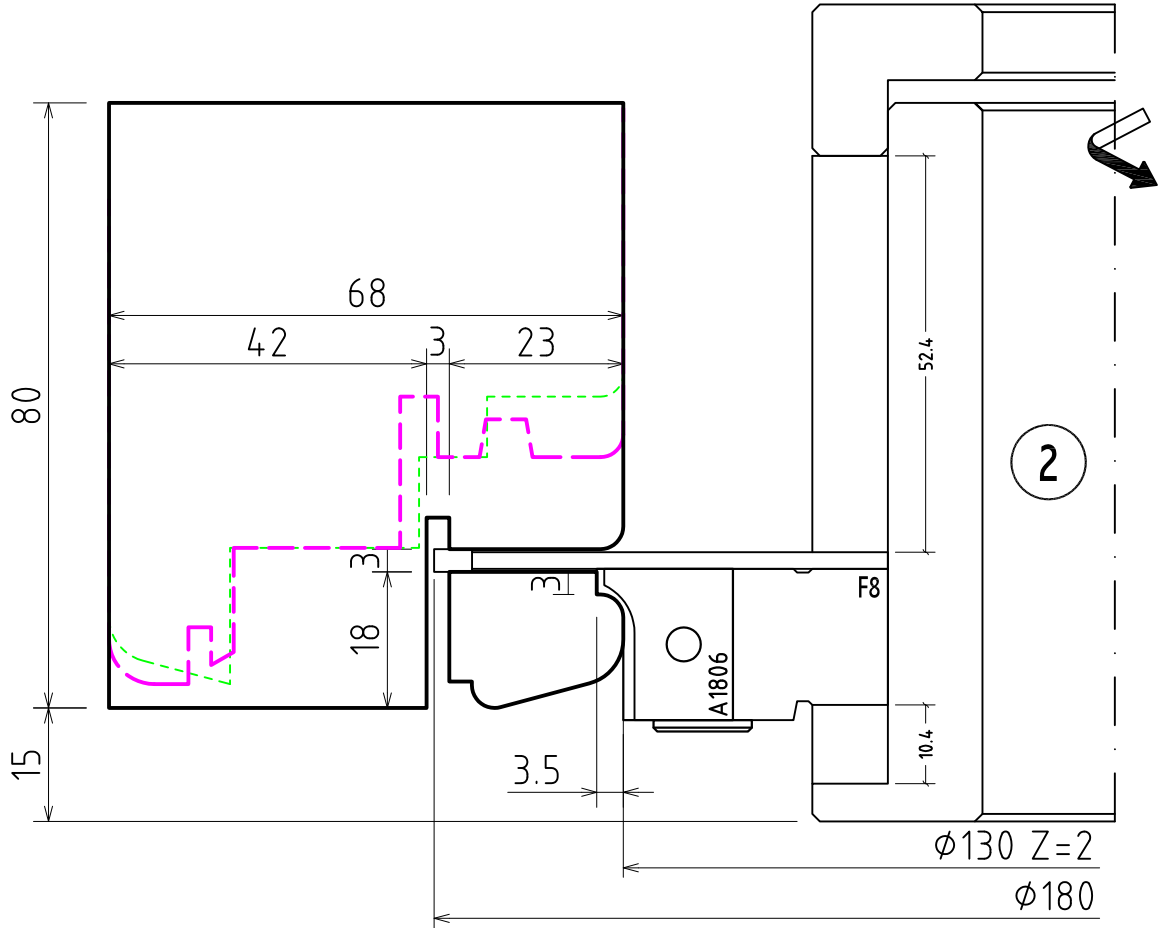

<i>Gruppo/Satz</i> <i>Group/Группа</i>	<i>Frese/Fräser</i> <i>Tools/Фрезы</i>	<i>Anelli distanziali/Distanzringe</i> <i>Distance rings/Дистанционные кольца</i>
2		52.4=
	F8	
		10.4=

Ricambi	A1806
Utensile	
F8	2

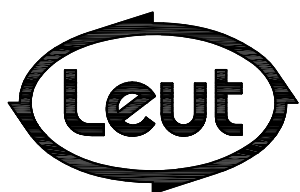

FABBRICA UTENSILI PER LEGNO
 via Pisano, n.1 - 37050 Asparetto di Cerea (VR)
 Tel. (0442) 83244 - Fax (0442) 83283
 Sito Internet - <http://www.leut.it> -
 E-Mail: info@leut.it

FIRMA:
 DATA: 14/09/2007
 ORD. N.:
 CLIENTE:

DENOMINAZIONE: SERIE IV68
 ECON A
 GUTMANN DRAU 2524F - VILS 2524
 DIS. CAD: **IV68EAG2524**

LA LEUT S.R.L. E' PROPRIETARIA DEL PRESENTE DISEGNO E NE VIETA LA RIPRODUZIONE A TERZI SENZA LA DOVUTA AUTORIZZAZIONE.

tenonatura telaio
 tenoning the frame
 Zapfenschnitt Rahmen
 Нарезка шипов каркаса

Section
INDEX

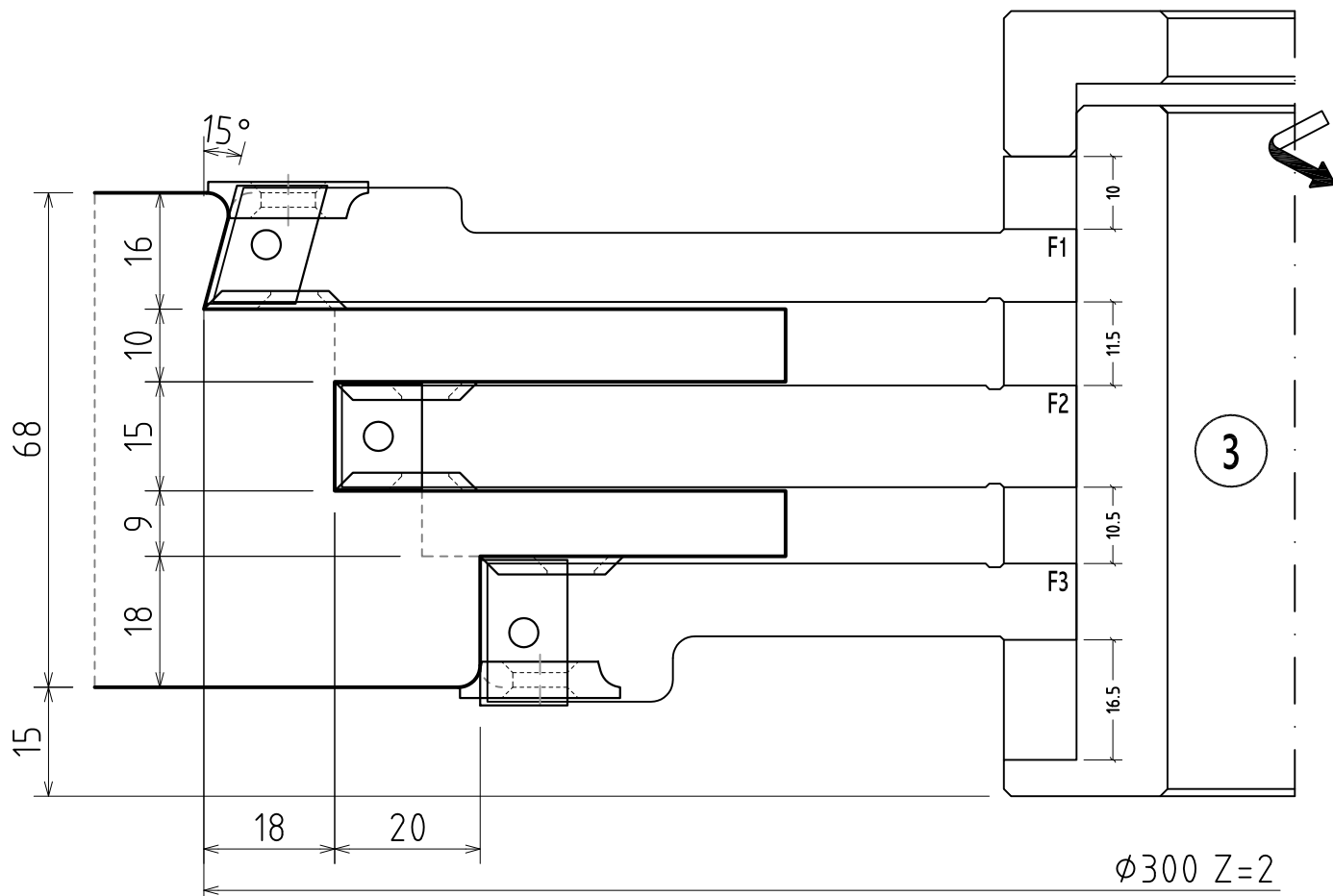

<i>Gruppo/Satz Group/Группа</i>	<i>Frese/Fräser Tools/Фрезы</i>	<i>Anelli distanziali/Distanzringe Distance rings/Дистанционные кольца</i>
3		10=
	F1	
		11.5=
	F2	
		10.5=
	F3	
		16.5=

Utensile	Ricambi				
	20x12-15°	15x12x1,5	20x12x1,5	22x22x2,5	22x16x5-R3
F1	2			2	2
F2		2		4	
F3			2	2	2

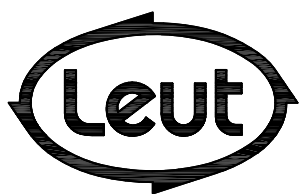

FABBRICA UTENSILI PER LEGNO
 via Pisano, n.1 - 37050 Asparetto di Cerea (VR)
 Tel. (0442) 83244 - Fax (0442) 83283
 Sito Internet - <http://www.leut.it> -
 E-Mail: info@leut.it

FIRMA:
 DATA: 14/09/2007
 ORD. N.:
 CLIENTE:

DENOMINAZIONE: SERIE IV68
 ECON A
 GUTMANN DRAU 2524F - VILS 2524
 DIS. CAD: **IV68EAG2524**

tenonatura telaio
 tenoning the frame
 Zapfenschnitt Rahmen
 Нарезка шипов каркаса

Section
INDEX

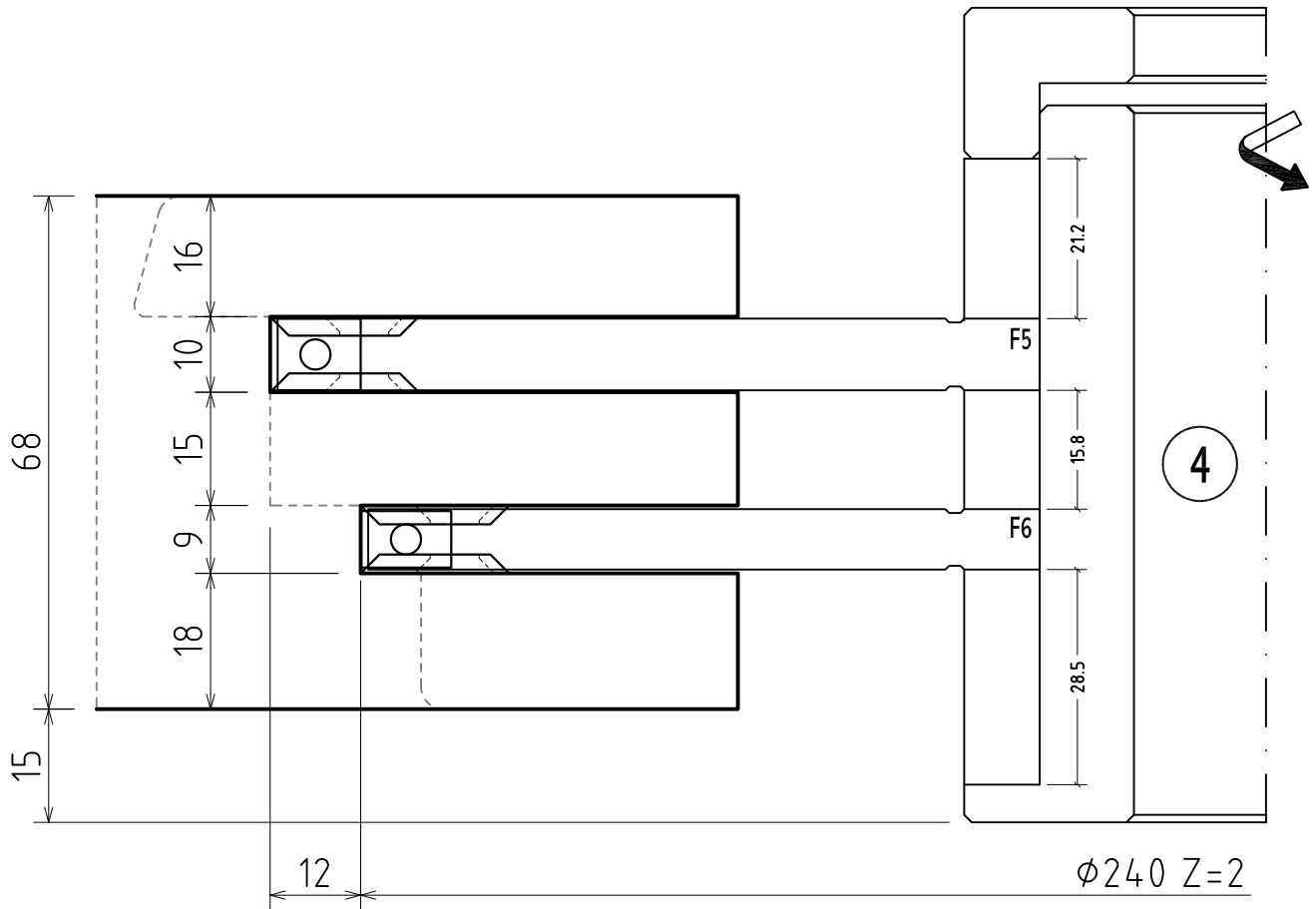

<i>Gruppo/Satz</i> <i>Group/Группа</i>	<i>Frese/Fräser</i> <i>Tools/Фрезы</i>	<i>Anelli distanziali/Distanzringe</i> <i>Distance rings/Дистанционные кольца</i>
4		21.2=
	F5	
	F6	15.8=
		28.5=

Utensile	Ricambi		
	7.5x12x1,5	9.5x12x1,5	22x22x2.5
F5	○	○	⊙
F6	○	○	⊙

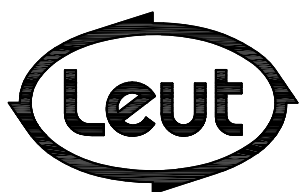

FABBRICA UTENSILI PER LEGNO
 via Pisano, n.1 - 37050 Asparetto di Cerea (VR)
 Tel. (0442) 83244 - Fax (0442) 83283
 Sito Internet - <http://www.leut.it> -
 E-Mail: info@leut.it

FIRMA:
 DATA: 14/09/2007
 ORD. N.:
 CLIENTE:

DENOMINAZIONE: SERIE IV68
 ECON A
 GUTMANN DRAU 2524F - VILS 2524
 DIS. CAD: **IV68EAG2524**

tenonatura telaio inferiore
 tenoning the lower frame
 Zapfenschnitt unterer Rahmen
 Нарезка шипов нижнего каркаса

Section
INDEX

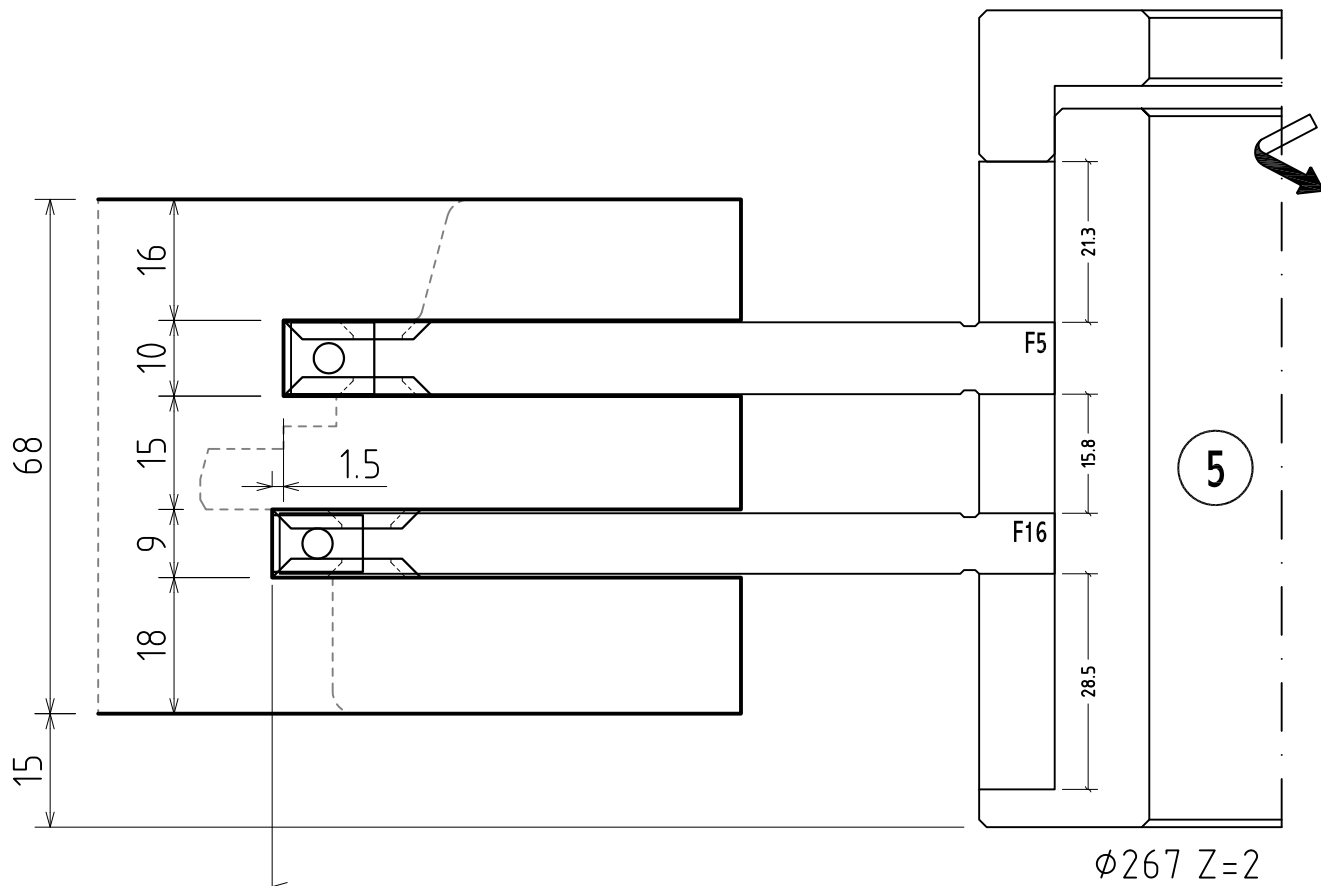

<i>Gruppo/Satz Group/Группа</i>	<i>Frese/Fräser Tools/Фрезы</i>	<i>Anelli distanziali/Distanzringe Distance rings/Дистанционные кольца</i>
5		21.3=
	F5	
	F16	15.8=
		28.5=

Utensile	Ricambi		
	7.5x12x1,5	9.5x12x1,5	22x22x2.5
F5	○	○	▽
F16	○	○	▽

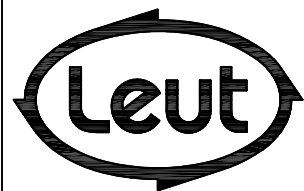

FABBRICA UTENSILI PER LEGNO
 via Pisano, n.1 - 37050 Asparetto di Cerea (VR)
 Tel. (0442) 83244 - Fax (0442) 83283
 Sito Internet - <http://www.leut.it> -
 E-Mail: info@leut.it

FIRMA:
 DATA: 14/09/2007
 ORD. N.:
 CLIENTE:

DENOMINAZIONE: SERIE IV68
 ECON A
 GUTMANN DRAU 2524F - VILS 2524
 DIS. CAD: **IV68EAG2524**

- sede per ferramenta
- seat for hardware
- Sitz für Beschläge
- Помещение для скобяных изделий

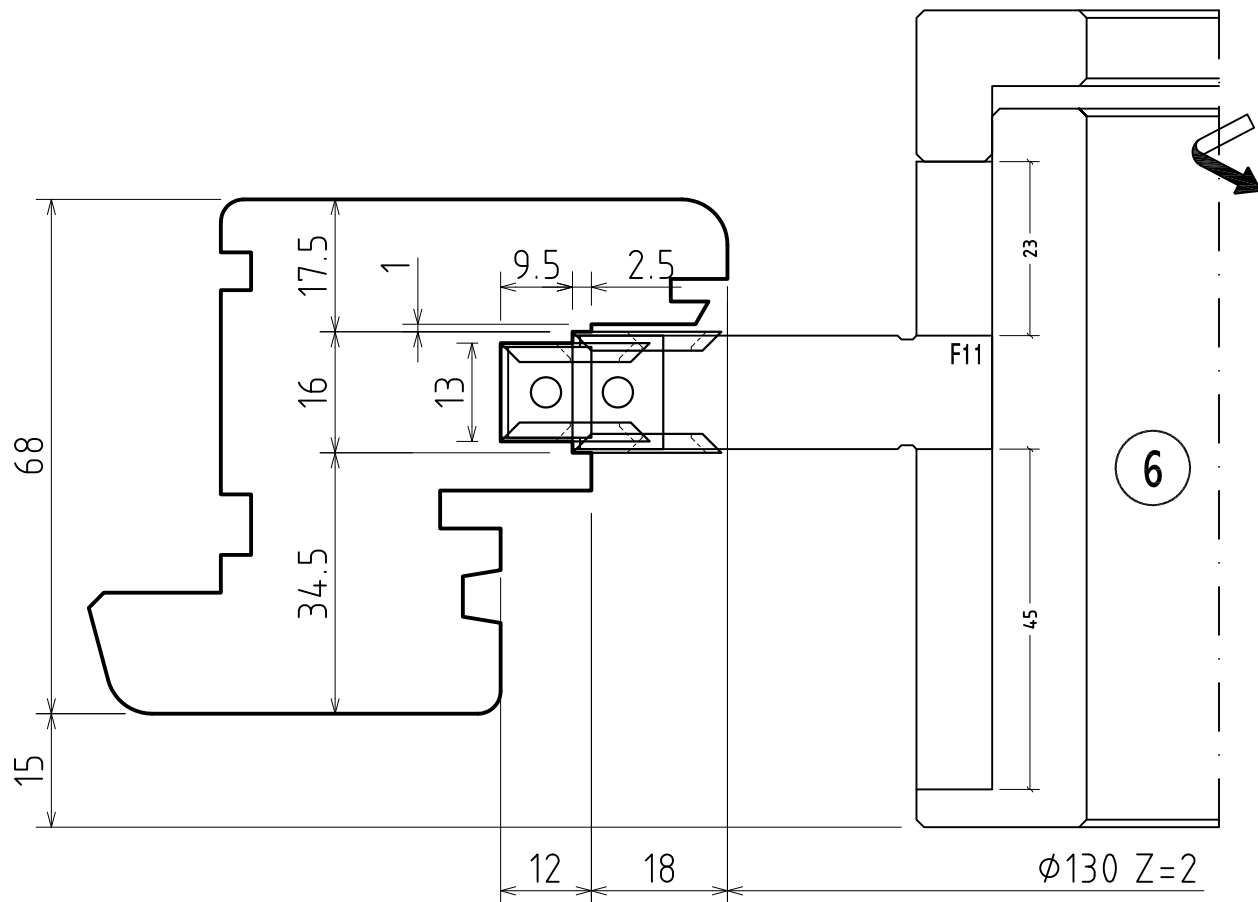

<i>Gruppo/Satz</i> <i>Group/Группа</i>	<i>Frese/Fräser</i> <i>Tools/Фрезы</i>	<i>Anelli distanziali/Distanzringe</i> <i>Distance rings/Дистанционные кольца</i>
6		23=
	F11	
		45=

Utensile	Ricambi	12x12x1,5	15x12x1,5	22x22x2,5
F11	 	2	2	8

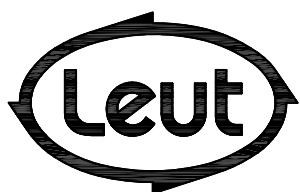

FABBRICA UTENSILI PER LEGNO
 via Pisano, n.1 - 37050 Asparetto di Cerea (VR)
 Tel. (0442) 83244 - Fax (0442) 83283
 Sito Internet - <http://www.leut.it> -
 E-Mail: info@leut.it

FIRMA:
 DATA: 14/09/2007
 ORD. N.:
 CLIENTE:

DENOMINAZIONE: SERIE IV68
 ECON A
 GUTMANN DRAU 2524F - VILS 2524
 DIS. CAD: **IV68EAG2524**

contornatura ante
 contouring the wings
 Konturbearbeitung Flügel
 Фасонная фрезеровка створок

Section
INDEX

LEUT
WOODWORKING
TOOLS

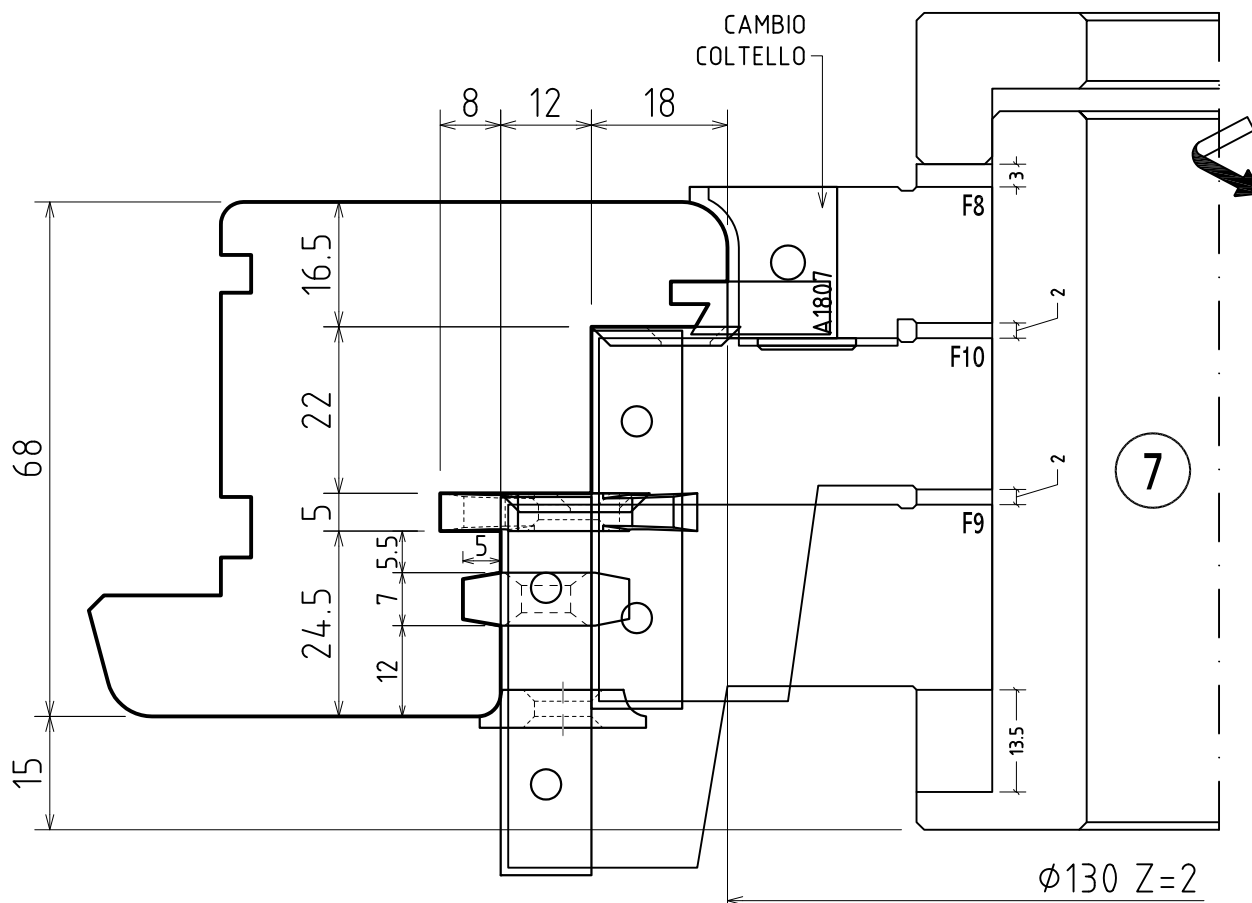

<i>Gruppo/Satz</i> <i>Group/Группа</i>	<i>Frese/Fräser</i> <i>Tools/Фрезы</i>	<i>Anelli distanziali/Distanzringe</i> <i>Distance rings/Дистанционные кольца</i>
7		3=
	F8	2=
	F10	2=
	F9	2=
		13.5=

Utensile	Ricambi					
	A1807	50x12x1,5	22x22x2,5	22x16x5-R3	34x16x5	
F8	2					2
F9		2	2	2	2	2
F10		2	2			

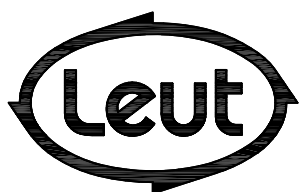

FABBRICA UTENSILI PER LEGNO
 via Pisano, n.1 - 37050 Asparetto di Cerea (VR)
 Tel. (0442) 83244 - Fax (0442) 83283
 Sito Internet - <http://www.leut.it> -
 E-Mail: info@leut.it

FIRMA:
 DATA: 14/09/2007
 ORD. N.:
 CLIENTE:

DENOMINAZIONE: SERIE IV68
 ECON A
 GUTMANN DRAU 2524F - VILS 2524
 DIS. CAD: **IV68EAG2524**

scorniciatura telaio
 matching the frame
 Nuthobelung Rahmen
 Профильная обработка каркаса

Section
INDEX

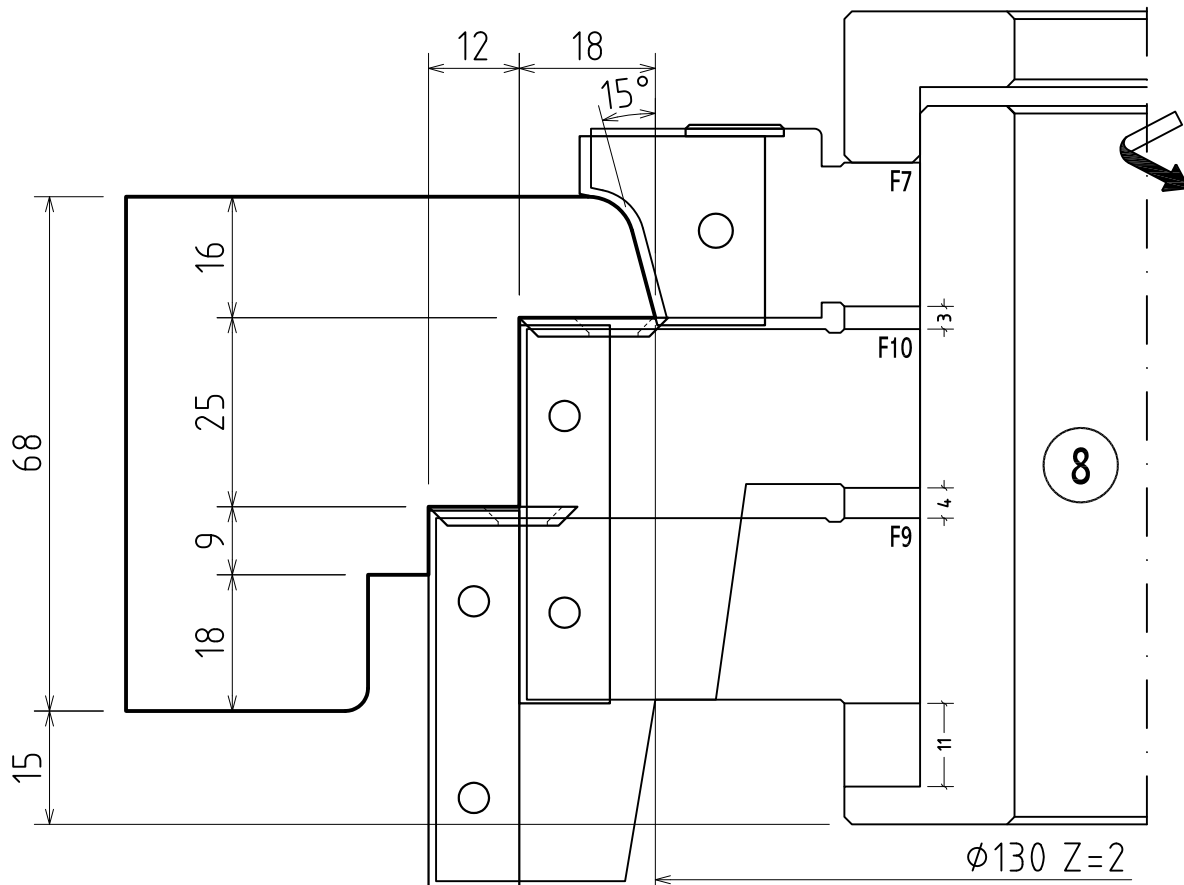

<i>Gruppo/Satz Group/Группа</i>	<i>Frese/Fräser Tools/Фрезы</i>	<i>Anelli distanziali/Distanzringe Distance rings/Дистанционные кольца</i>
8	F7	
		3=
	F10	
		4=
	F9	
		11=

Ricambi	Utensile	50x12x1,5	72x22x2,5
F7	2		
F9		2	2
F10		2	2

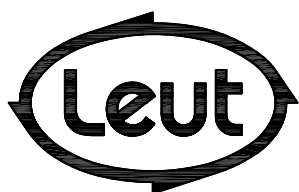

FABBRICA UTENSILI PER LEGNO
 via Pisano, n.1 - 37050 Asparetto di Cerea (VR)
 Tel. (0442) 83244 - Fax (0442) 83283
 Sito Internet - <http://www.leut.it> -
 E-Mail: info@leut.it

FIRMA:
 DATA: 14/09/2007
 ORD. N.:
 CLIENTE:

DENOMINAZIONE: SERIE IV68
 ECON A
 GUTMANN DRAU 2524F - VILS 2524
 DIS. CAD: **IV68EAG2524**

scorniciatura telaio
 matching the frame
 Nuthobelung Rahmen
 Профильная обработка каркаса

Section INDEX

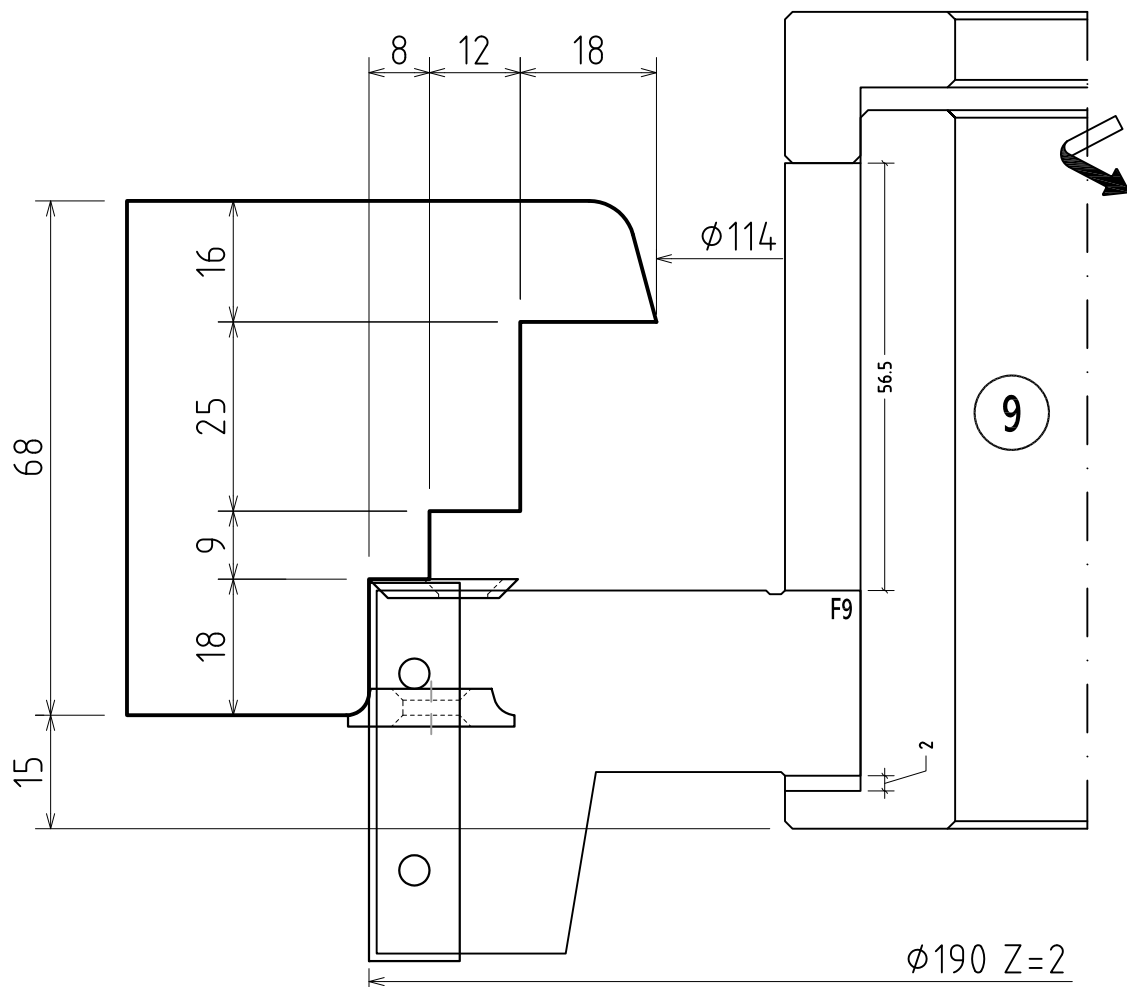

<i>Gruppo/Satz</i> <i>Group/Группа</i>	<i>Frese/Fräser</i> <i>Tools/Фрезы</i>	<i>Anelli distanziali/Distanzringe</i> <i>Distance rings/Дистанционные кольца</i>
9		56.5=
	F9	
		2=

Ricambi	50x12x1,5	22x22x2,5	22x16x5-R3
Utensile			
F9	2	2	2

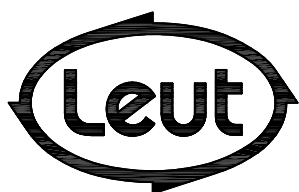

FABBRICA UTENSILI PER LEGNO
 via Pisano, n.1 - 37050 Asparetto di Cerea (VR)
 Tel. (0442) 83244 - Fax (0442) 83283
 Sito Internet - <http://www.leut.it> -
 E-Mail: info@leut.it

FIRMA:
 DATA: 14/09/2007
 ORD. N.:
 CLIENTE:

DENOMINAZIONE: SERIE IV68
 ECON A
 GUTMANN DRAU 2524F - VILS 2524
 DIS. CAD: **IV68EAG2524**

scorniciatura telaio
 matching the frame
 Nuthobelung Rahmen
 Профильная обработка каркаса

Section
INDEX

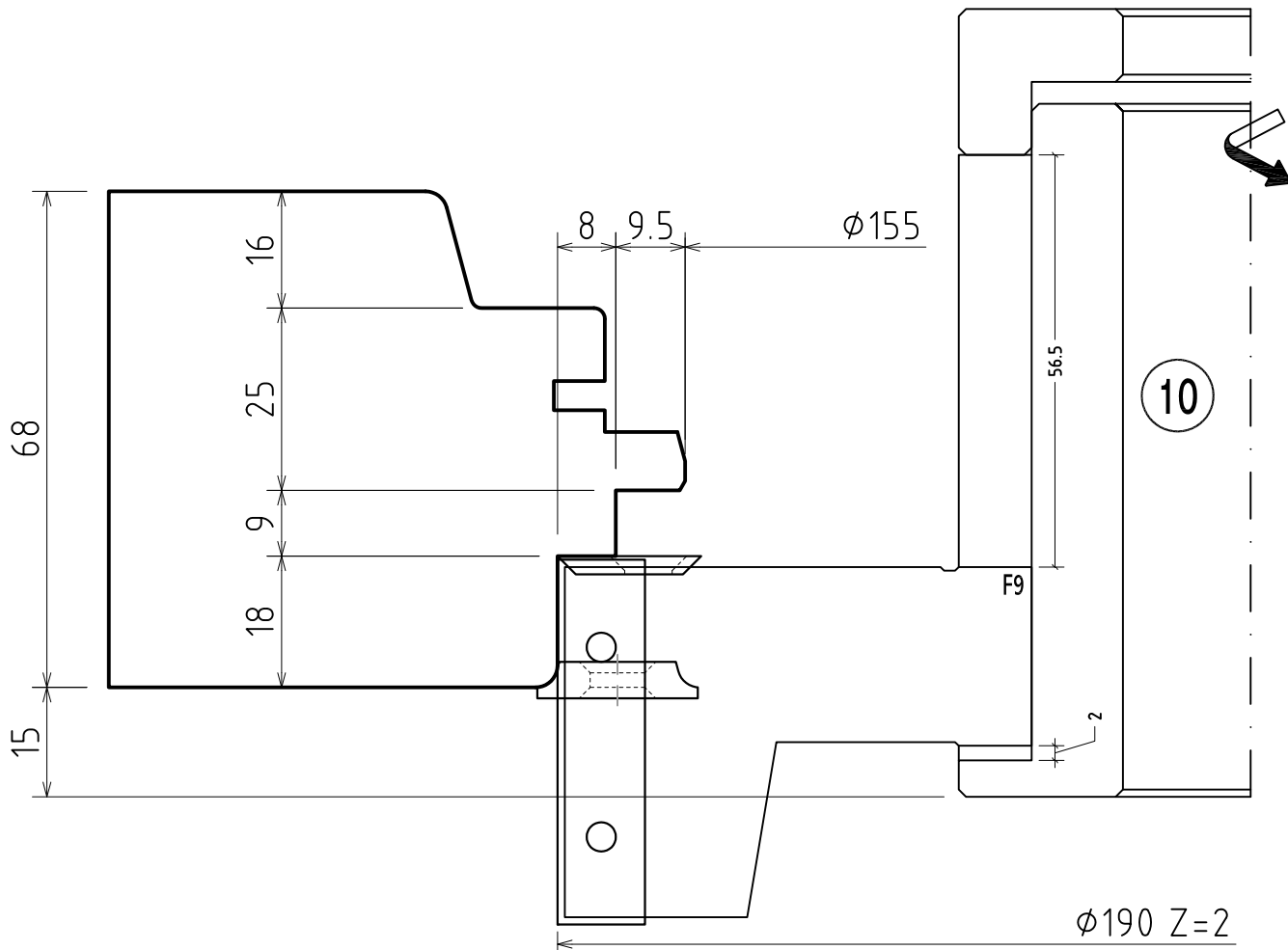

<i>Gruppo/Satz</i> <i>Group/Группа</i>	<i>Frese/Fräser</i> <i>Tools/Фрезы</i>	<i>Anelli distanziali/Distanzringe</i> <i>Distance rings/Дистанционные кольца</i>
10		56.5=
	F9	
		2=

Ricambi	50x12x1,5	22x22x2,5	22x16x5-R3
Utensile			
F9	2	2	2

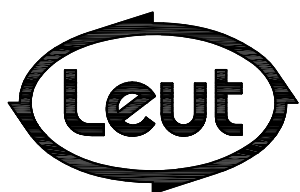

FABBRICA UTENSILI PER LEGNO
 via Pisano, n.1 - 37050 Asparetto di Cerea (VR)
 Tel. (0442) 83244 - Fax (0442) 83283
 Sito Internet - <http://www.leut.it> -
 E-Mail: info@leut.it

FIRMA:
 DATA: 14/09/2007
 ORD. N.:
 CLIENTE:

DENOMINAZIONE: SERIE IV68
 ECON A
 GUTMANN DRAU 2524F - VILS 2524
 DIS. CAD: **IV68EAG2524**

scorniciatura telaio
 matching the frame
 Nuthobelung Rahmen
 Профильная обработка каркаса

Section
INDEX

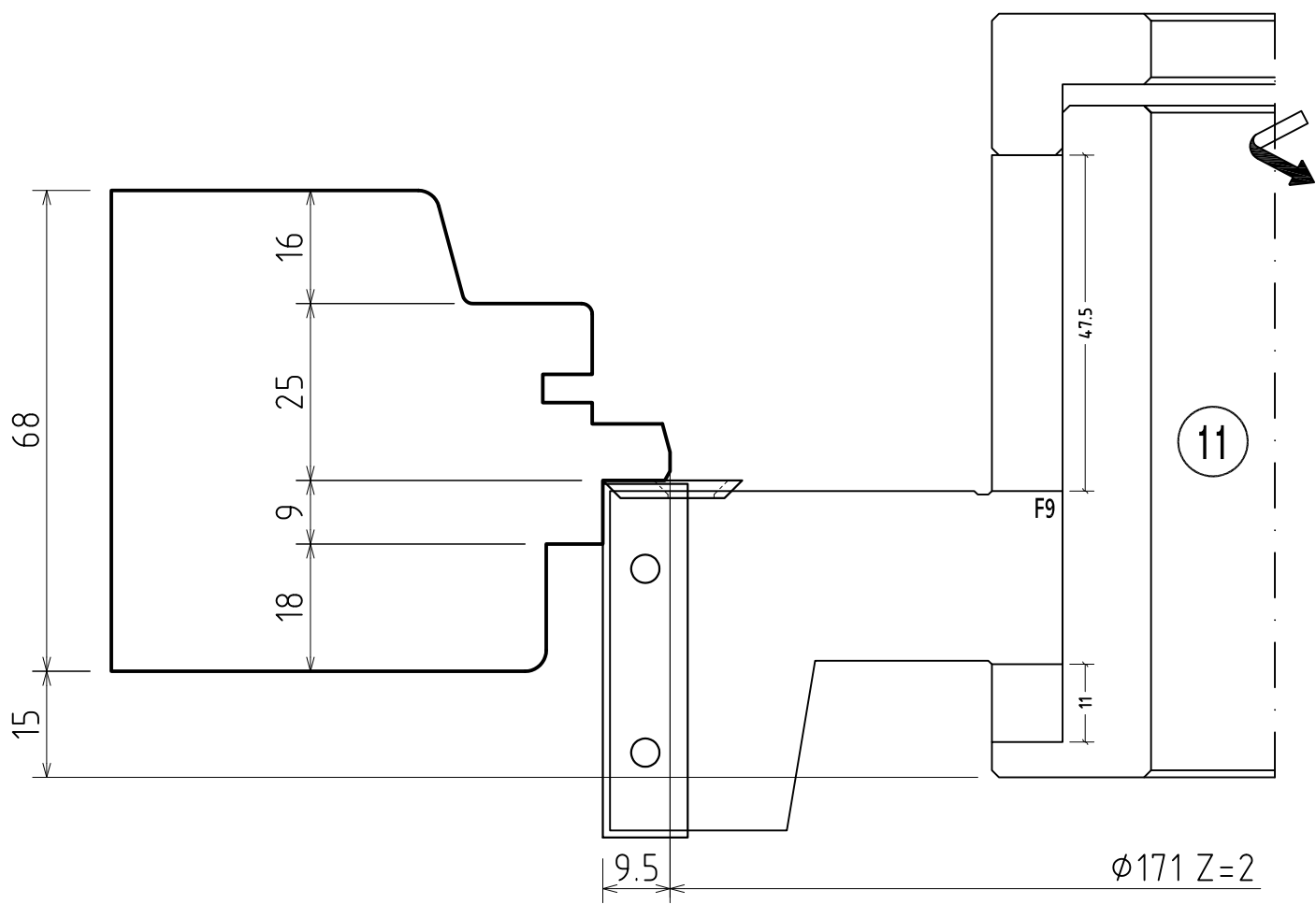

<i>Gruppo/Satz</i> <i>Group/Группа</i>	<i>Frese/Fräser</i> <i>Tools/Фрезы</i>	<i>Anelli distanziali/Distanzringe</i> <i>Distance rings/Дистанционные кольца</i>
11		47.5=
	F9	
		11=

	Ricambi	50x12x1,5	22x22x2,5
Utensile		○	◉
F9		2	2

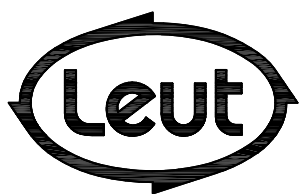

FABBRICA UTENSILI PER LEGNO
 via Pisano, n.1 - 37050 Asparetto di Cerea (VR)
 Tel. (0442) 83244 - Fax (0442) 83283
 Sito Internet - <http://www.leut.it> -
 E-Mail: info@leut.it

FIRMA:
 DATA: 14/09/2007
 ORD. N.:
 CLIENTE:

DENOMINAZIONE: SERIE IV68
 ECON A
 GUTMANN DRAU 2524F - VILS 2524
 DIS. CAD: **IV68EAG2524**

scorniciatura telaio
 matching the frame
 Nuthobelung Rahmen
 Профильная обработка каркаса

Section
INDEX

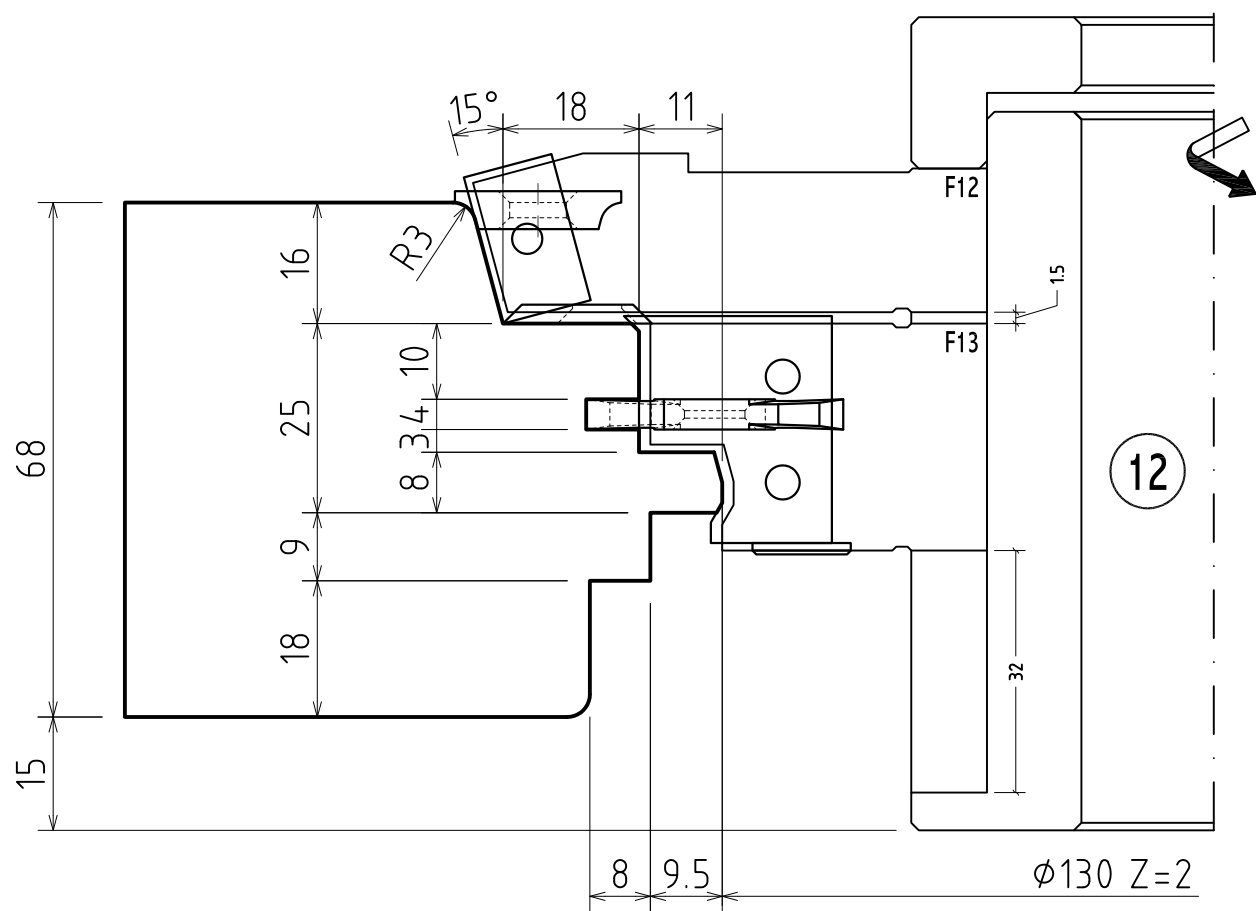

<i>Gruppo/Satz</i> <i>Group/Группа</i>	<i>Frese/Fräser</i> <i>Tools/Фрезы</i>	<i>Anelli distanziali/Distanzringe</i> <i>Distance rings/Дистанционные кольца</i>
12	F12	
		1.5=
	F13	
		32=

Ricambi	Utensile	20x12x1,5	22x22x2,5	34x16x4	22x16x5-R3
	F12	2	2		2
	F13	2		2	

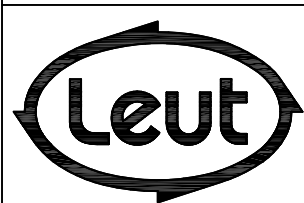

FABBRICA UTENSILI PER LEGNO
 via Pisano, n.1 - 37050 Asparetto di Cerea (VR)
 Tel. (0442) 83244 - Fax (0442) 83283
 Sito Internet - <http://www.leut.it> -
 E-Mail: info@leut.it

FIRMA:
 DATA: 14/09/2007
 ORD. N.:
 CLIENTE:

DENOMINAZIONE: SERIE IV68
 ECON A
 GUTMANN DRAU 2524F - VILS 2524
 DIS. CAD: **IV68EAG2524**

scorniciatura ante
matching the wings
Nuthobelung Flügel
Профильная обработка створок

Section
INDEX

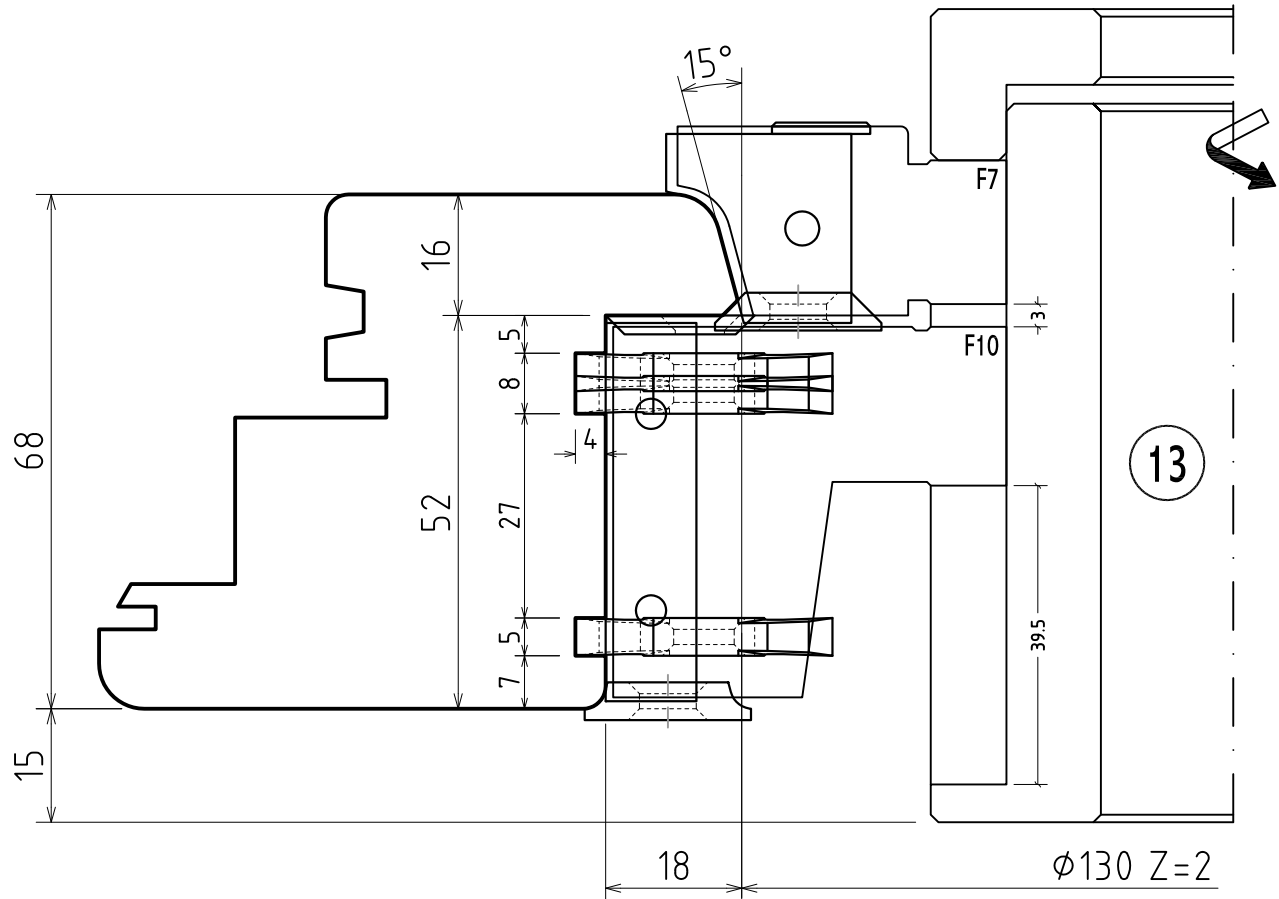

<i>Gruppo/Satz</i> <i>Group/Группа</i>	<i>Frese/Fräser</i> <i>Tools/Фрезы</i>	<i>Anelli distanziali/Distanzringe</i> <i>Distance rings/Дистанционные кольца</i>
13	F7	
		3=
	F10	
		39.5=

Utensile	Ricambi				
F7	2		2		2
F10		2	2	6	2

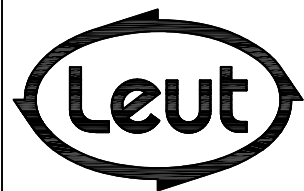

FABBRICA UTENSILI PER LEGNO
 via Pisano, n.1 - 37050 Asparetto di Cerea (VR)
 Tel. (0442) 83244 - Fax (0442) 83283
 Sito Internet - <http://www.leut.it> -
 E-Mail: info@leut.it

FIRMA:
 DATA: 14/09/2007
 ORD. N.:
 CLIENTE:

DENOMINAZIONE: SERIE IV68
 ECON A
 GUTMANN DRAU 2524F - VILS 2524
 DIS. CAD: **IV68EAG2524**

tenonatura ante
 tenoning the wings
 Zapfenschnitt Flügel
 Нарезка шипов створок

Section
 INDEX

LEUT
 WOODWORKING
 TOOLS

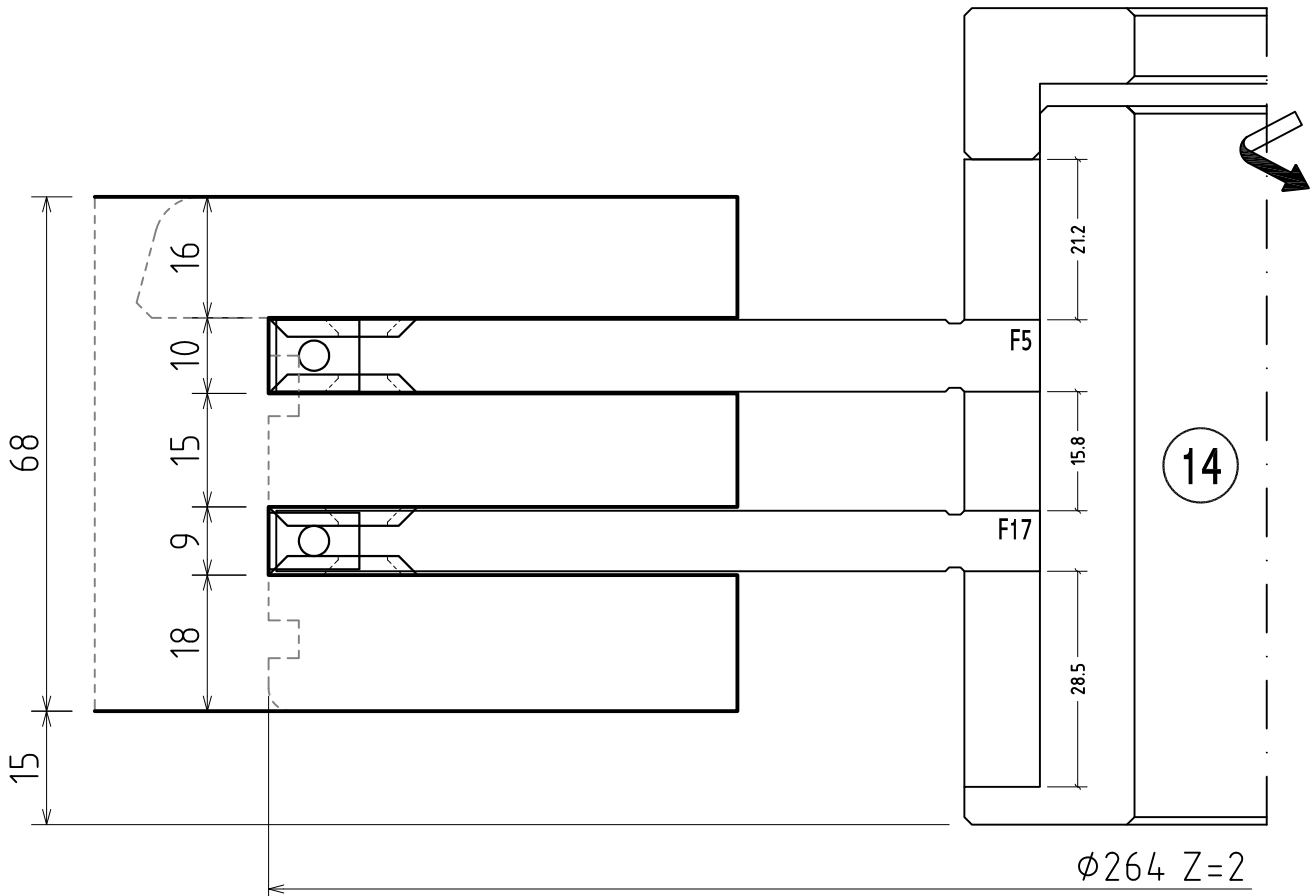

<i>Gruppo/Satz</i> <i>Group/Группа</i>	<i>Frese/Fräser</i> <i>Tools/Фрезы</i>	<i>Anelli distanziali/Distanzringe</i> <i>Distance rings/Дистанционные кольца</i>
14		21.2=
	F5	
	F17	15.8=
		28.5=

	Ricambi	7.5x12x1,5	9.5x12x1,5	22x22x2.5
Utensile		○	○	▽
F5			2	4
F17		2		4

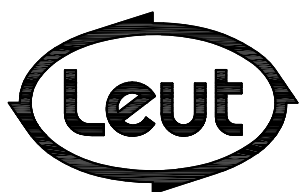

FABBRICA UTENSILI PER LEGNO
 via Pisano, n.1 - 37050 Asparetto di Cerea (VR)
 Tel. (0442) 83244 - Fax (0442) 83283
 Sito Internet - <http://www.leut.it> -
 E-Mail: info@leut.it

FIRMA:
 DATA: 14/09/2007
 ORD. N.:
 CLIENTE:

DENOMINAZIONE: SERIE IV68
 ECON A
 GUTMANN DRAU 2524F - VILS 2524
 DIS. CAD: **IV68EAG2524**

tenonatura ante
tenoning the wings
Zapfenschnitt Flügel
Нарезка шипов створок

Section
INDEX

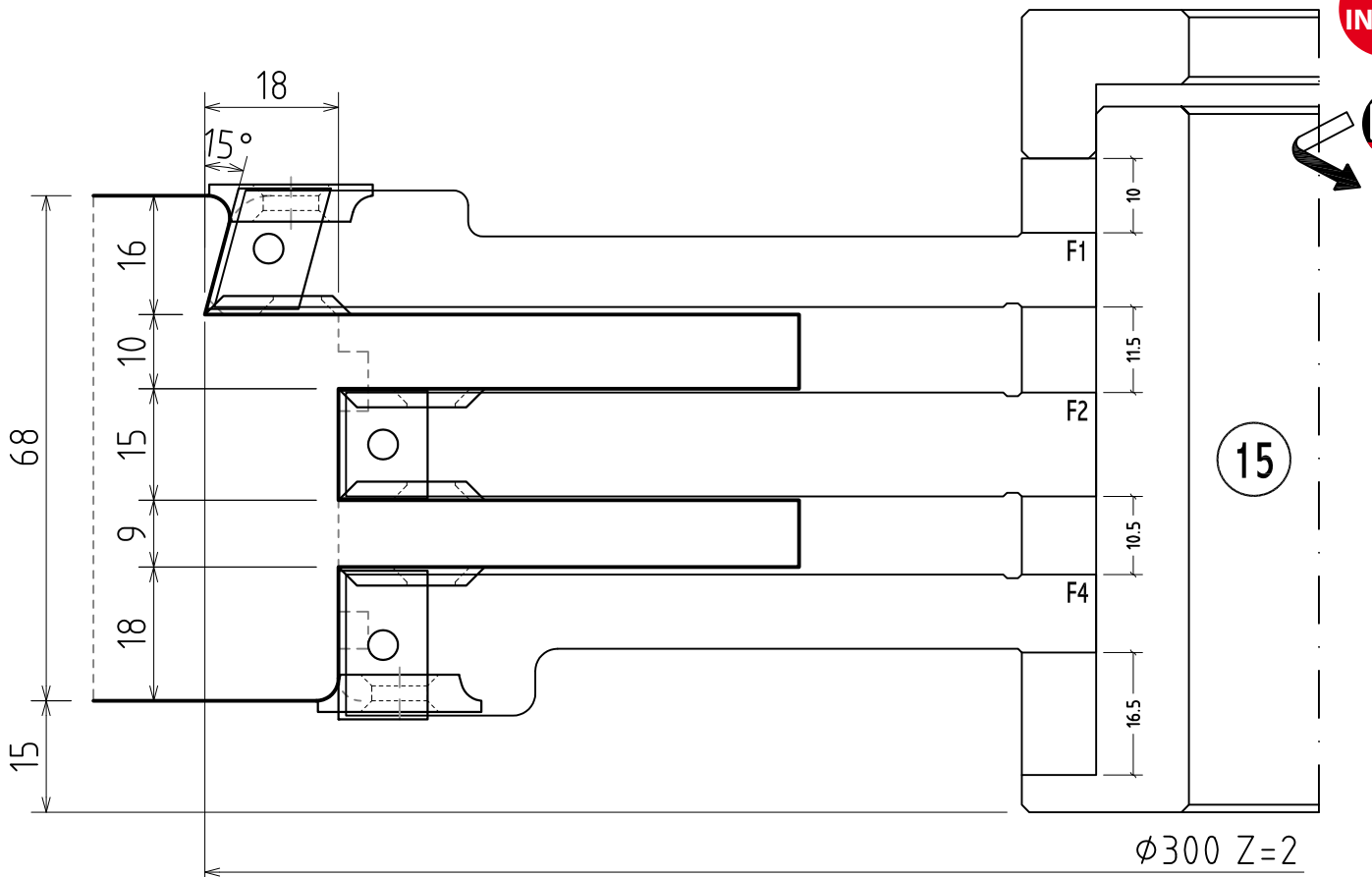

<i>Gruppo/Satz</i> <i>Group/Группа</i>	<i>Frese/Fräser</i> <i>Tools/Фрезы</i>	<i>Anelli distanziali/Distanzringe</i> <i>Distance rings/Дистанционные кольца</i>
15		10=
	F1	
	F2	11.5=
	F4	10.5=
		16.5=

Utensile	Ricambi				
	20x12-15°	15x12x1,5	20x12x1,5	22x22x2,5	22x16x5-R3
F1	2			2	2
F2		2		4	
F4			2	2	2

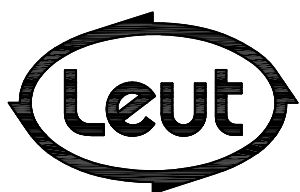

FABBRICA UTENSILI PER LEGNO
 via Pisano, n.1 - 37050 Asparetto di Cerea (VR)
 Tel. (0442) 83244 - Fax (0442) 83283
 Sito Internet - <http://www.leut.it> -
 E-Mail: info@leut.it

FIRMA:
 DATA: 14/09/2007
 ORD. N.:
 CLIENTE:

DENOMINAZIONE: SERIE IV68
 ECON A
 GUTMANN DRAU 2524F - VILS 2524
 DIS. CAD: **IV68EAG2524**

contornatura anta "che aspetta"
 contouring the wing "that waits"
 Konturbearbeitung "wartender" Flügel
 Фасонная фрезеровка «ожидающей» створки

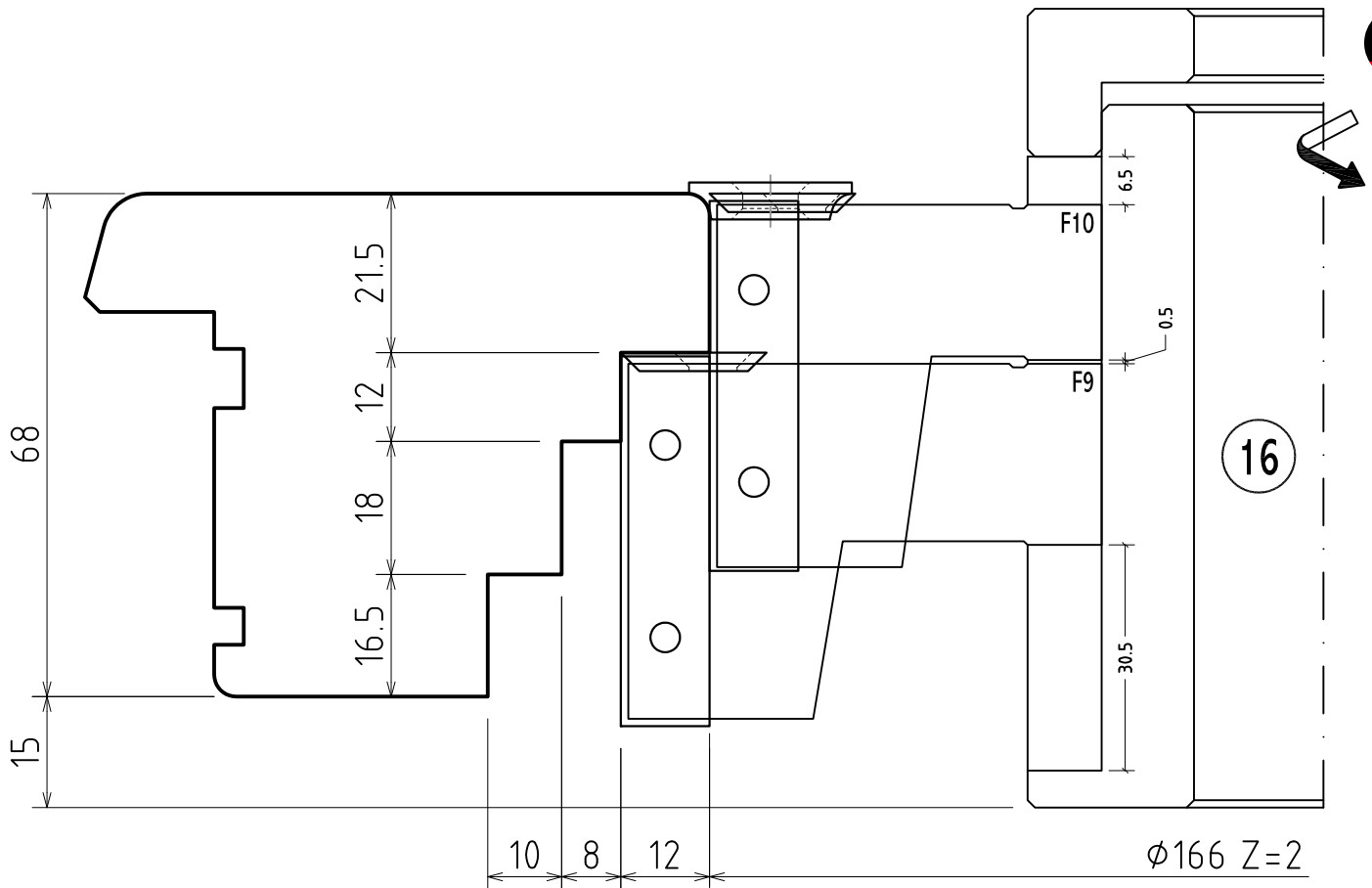
Section
INDEXLEUT
WOODWORKING
TOOLS

<i>Gruppo/Satz Group/Группа</i>	<i>Frese/Fräser Tools/Фрезы</i>	<i>Anelli distanziali/Distanzringe Distance rings/Дистанционные кольца</i>
16		6.5=
	F10	
		0.5=
	F9	
		30.5=

Utensile	Ricambi		
	50x12x1.5	22x22x2.5	22x16x5-R3
F9	2	2	
F10	2	2	2

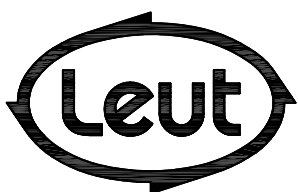

FABBRICA UTENSILI PER LEGNO
 via Pisano, n.1 - 37050 Asparetto di Cerea (VR)
 Tel. (0442) 83244 - Fax (0442) 83283
 Sito Internet - <http://www.leut.it> -
 E-Mail: info@leut.it

FIRMA:
 DATA: 14/09/2007
 ORD. N.:
 CLIENTE:

DENOMINAZIONE: SERIE IV68
 ECON A
 GUTMANN DRAU 2524F - VILS 2524
 DIS. CAD: **IV68EAG2524**

LA LEUT S.R.L. E' PROPRIETARIA DEL PRESENTE DISEGNO E NE VIETA LA RIPRODUZIONE A TERZI SENZA LA DOVUTA AUTORIZZAZIONE.

contornatura anta "che aspetta"
 contouring the wing "that waits"
 Konturbearbeitung "wartender" Flügel
 Фасонная фрезеровка «ожидающей» створки

Section
INDEX

LEUT
WOODWORKING
TOOLS

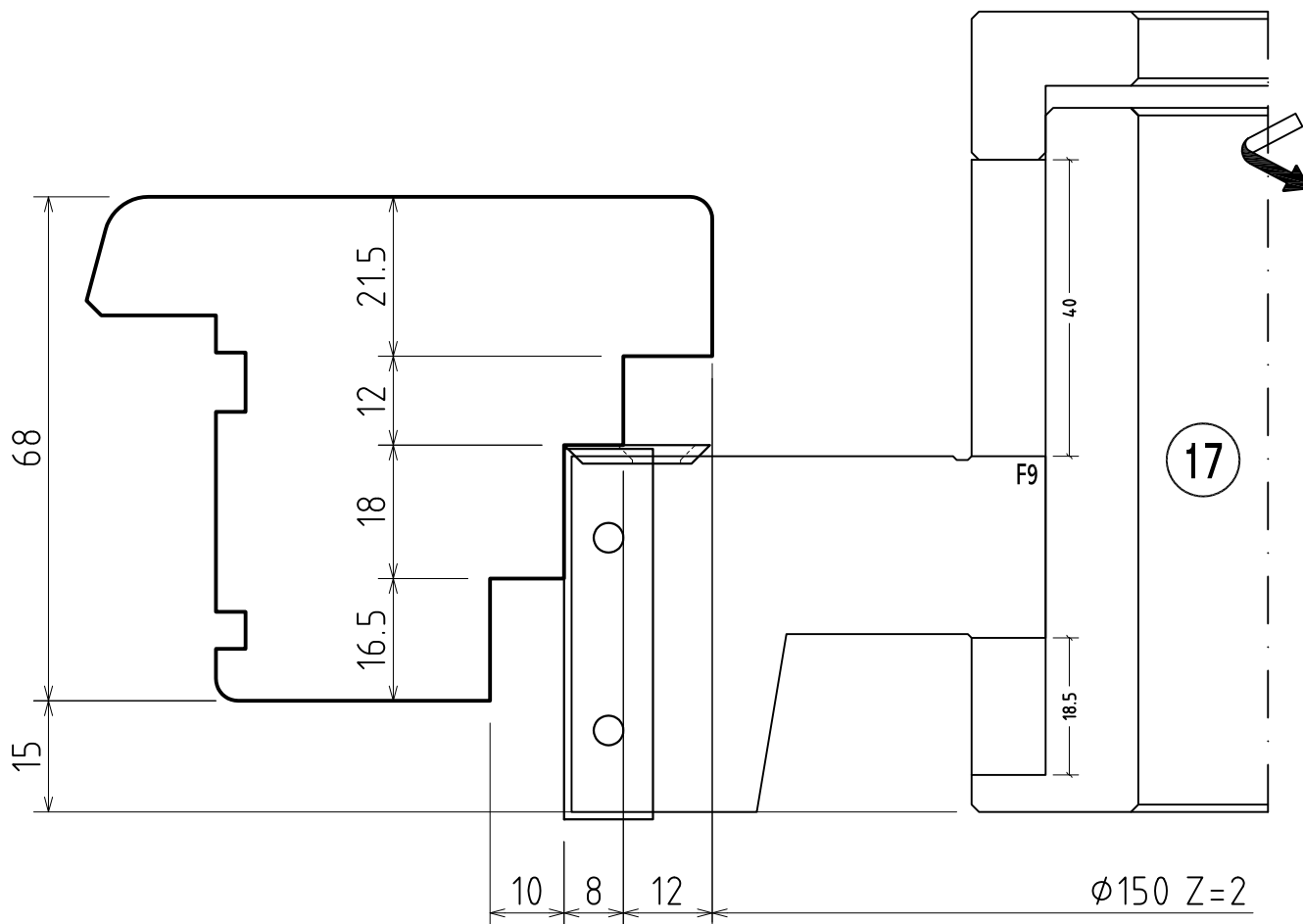

<i>Gruppo/Satz Group/Группа</i>	<i>Frese/Fräser Tools/Фрезы</i>	<i>Anelli distanziali/Distanzringe Distance rings/Дистанционные кольца</i>
17		40=
	F9	
		18.5=

	Ricambi	50x12x1.5	22x22x2.5
Utensile		○	▽
F9		2	2

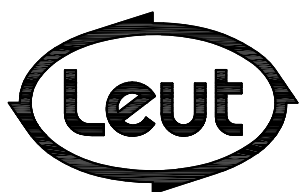

FABBRICA UTENSILI PER LEGNO
 via Pisano, n.1 - 37050 Asparetto di Cerea (VR)
 Tel. (0442) 83244 - Fax (0442) 83283
 Sito Internet - <http://www.leut.it> -
 E-Mail: info@leut.it

FIRMA:
 DATA: 14/09/2007
 ORD. N.:
 CLIENTE:

DENOMINAZIONE: SERIE IV68
 ECON A
 GUTMANN DRAU 2524F - VILS 2524
 DIS. CAD: **IV68EAG2524**

contornatura anta "che aspetta"
 contouring the wing "that waits"
 Konturbearbeitung "wartender" Flügel
 Фасонная фрезеровка «ожидающей» створки

Section INDEX

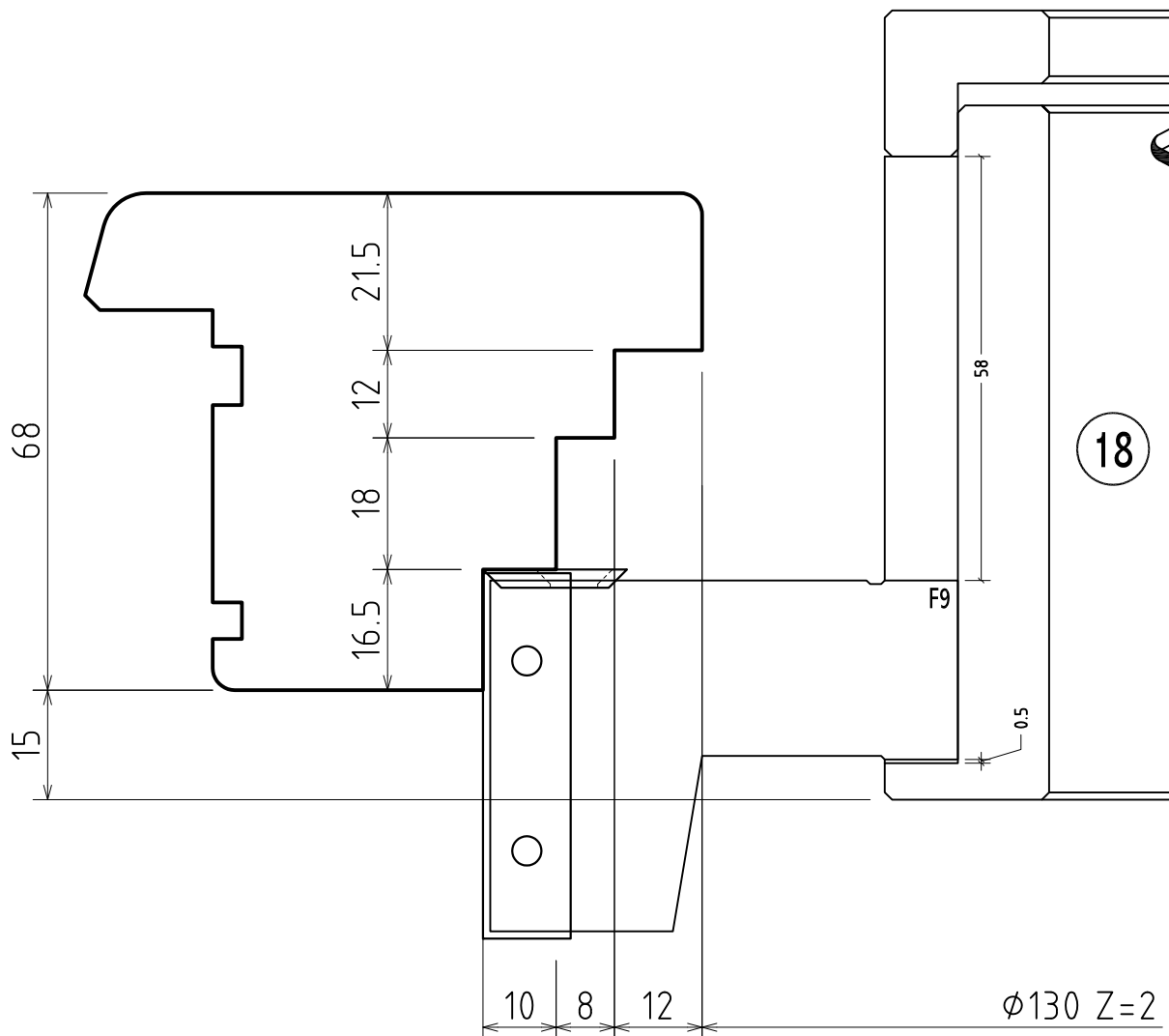

<i>Gruppo/Satz Group/Группа</i>	<i>Frese/Fräser Tools/Фрезы</i>	<i>Anelli distanziali/Distanzringe Distance rings/Дистанционные кольца</i>
18		58=
	F9	
		0.5=

Ricambi	50x12x1.5	22x22x2.5
Utensile		
F9	2	2

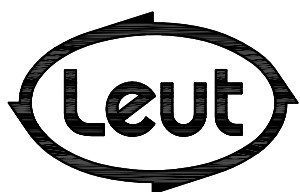

FABBRICA UTENSILI PER LEGNO
 via Pisano, n.1 - 37050 Asparetto di Cerea (VR)
 Tel. (0442) 83244 - Fax (0442) 83283
 Sito Internet - <http://www.leut.it> -
 E-Mail: info@leut.it

FIRMA:
 DATA: 14/09/2007
 ORD. N.:
 CLIENTE:

DENOMINAZIONE: SERIE IV68
 ECON A
 GUTMANN DRAU 2524F - VILS 2524
 DIS. CAD: **IV68EAG2524**

Tabella riassuntiva ricambi

Spare parts

Ersatzteilen Liste

Итоговая таблица запчастей

Section
INDEXLEUT
WOODWORKING
TOOLS

Utensile	Ricambi							Cod. A	Cod. A	Cod. A1806	Cod. A1807	22x22x2.5	22x16x5-R3	22x16x5-45°	34x16x4	34x16x5			22x16x7-R3
	7,5x12x1,5	9,5x12x1,5	12x12x1,5	15x12x1,5	20x12x1,5	50x12x1,5	20x12-15°												
F1							2					2	2						
F2				2								4							
F3					2							2	2						
F4					2							2	2						
F5		2										4							
F6	2											4							
F7								2						2					
F8									2	2							2		
F9						2						2	4			2		2	
F10						2						2	4			6			
F11			2	2								8							
F12					2							2	2						
F13							2								2				
F16	2											4							
F17	2											4							
F18																			2

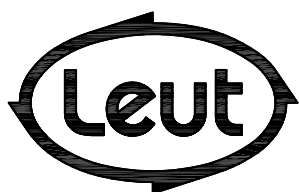

FABBRICA UTENSILI PER LEGNO
via Pisano, n.1 - 37050 Asparetto di Cerea (VR)
Tel. (0442) 83244 - Fax (0442) 83283
Sito Internet - <http://www.leut.it> -
E-Mail: info@leut.it

FIRMA:

DATA: 14/09/2007

ORD. N.:

CLIENTE:

DENOMINAZIONE: SERIE IV68

ECON A

GUTMANN DRAU 2524F - VILS 2524

DIS. CAD: **IV68EAG2524**

LA LEUT S.R.L. E' PROPRIETARIA DEL PRESENTE DISEGNO E NE VIETA LA RIPRODUZIONE A TERZI SENZA LA DOVUTA AUTORIZZAZIONE.

IV 68 ECON B

SECTION A:A

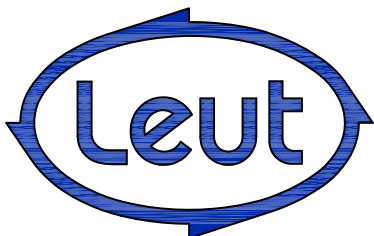
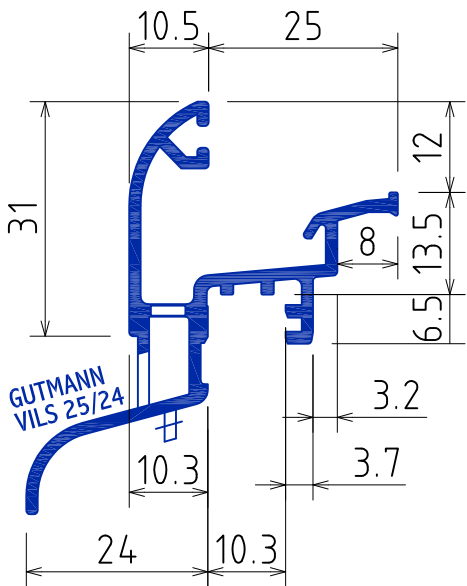
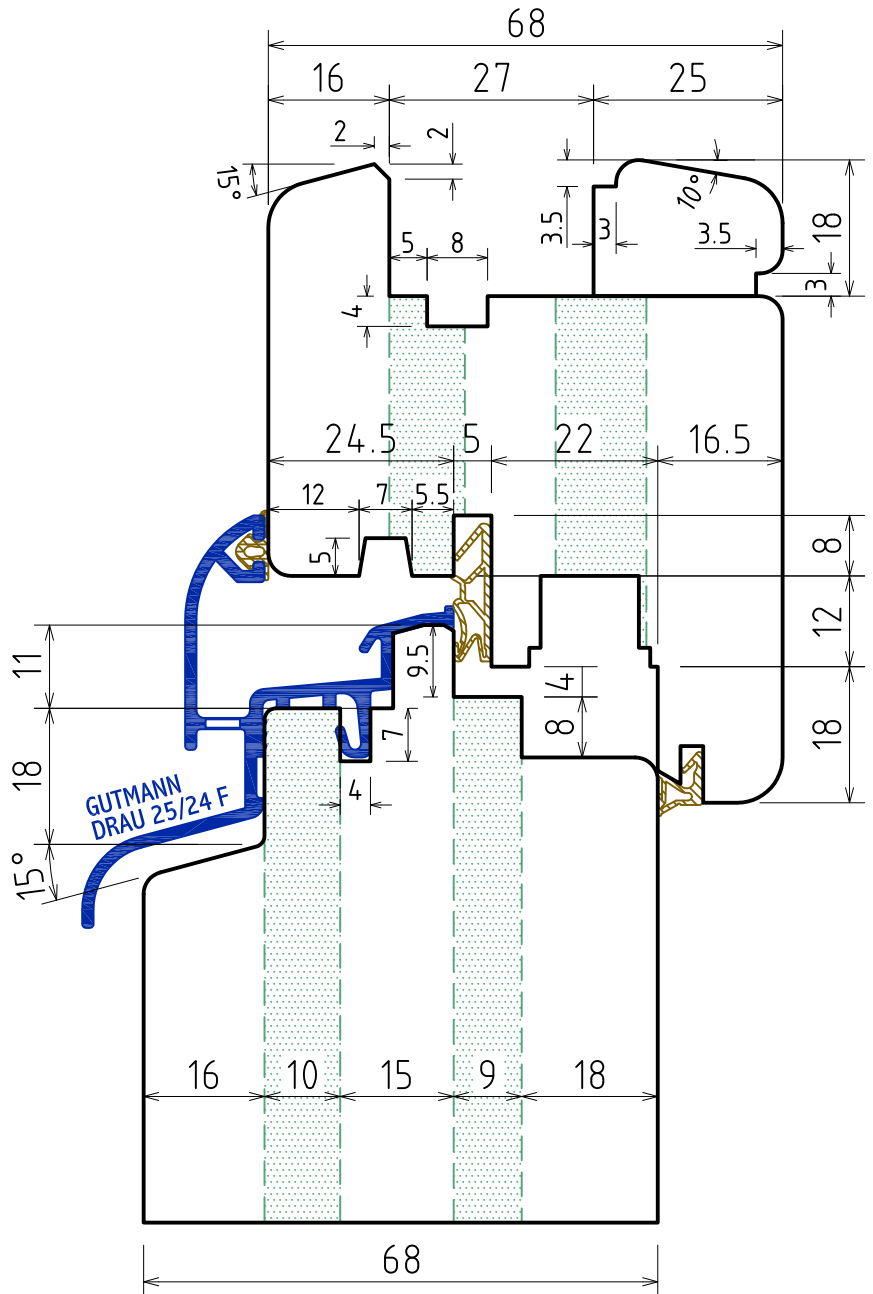
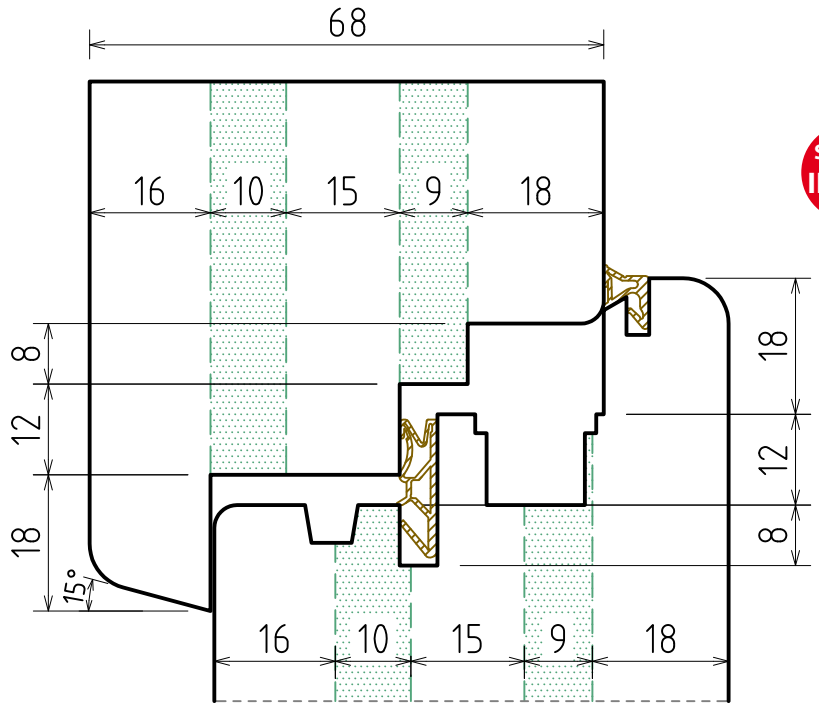
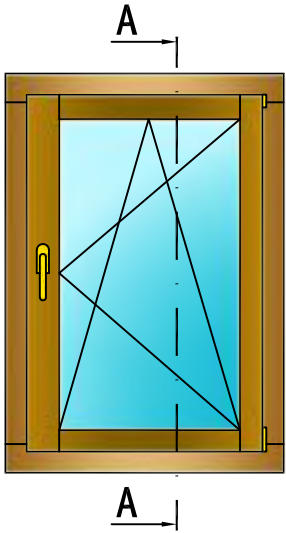

IV 68 ECON B

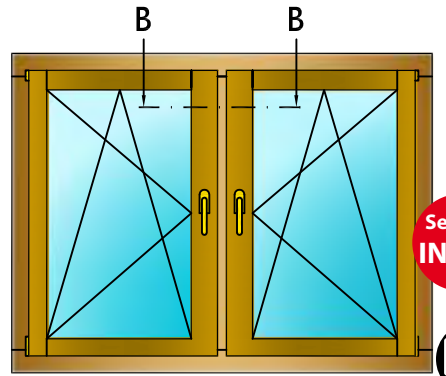

SECTION B:B

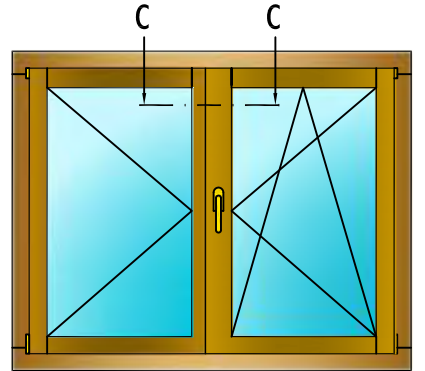
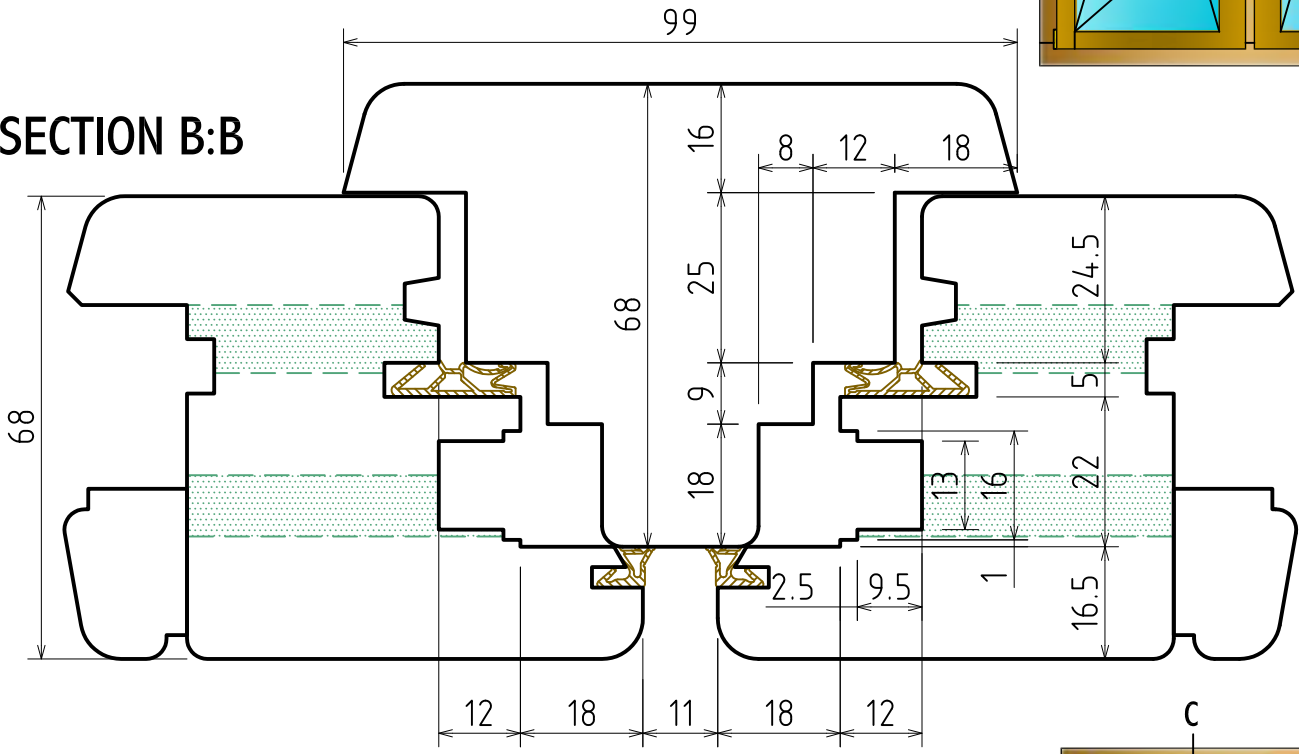

SECTION C:C

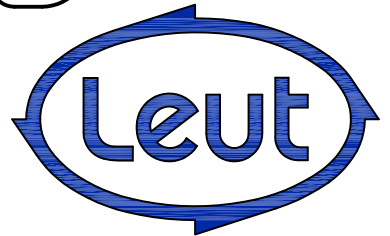
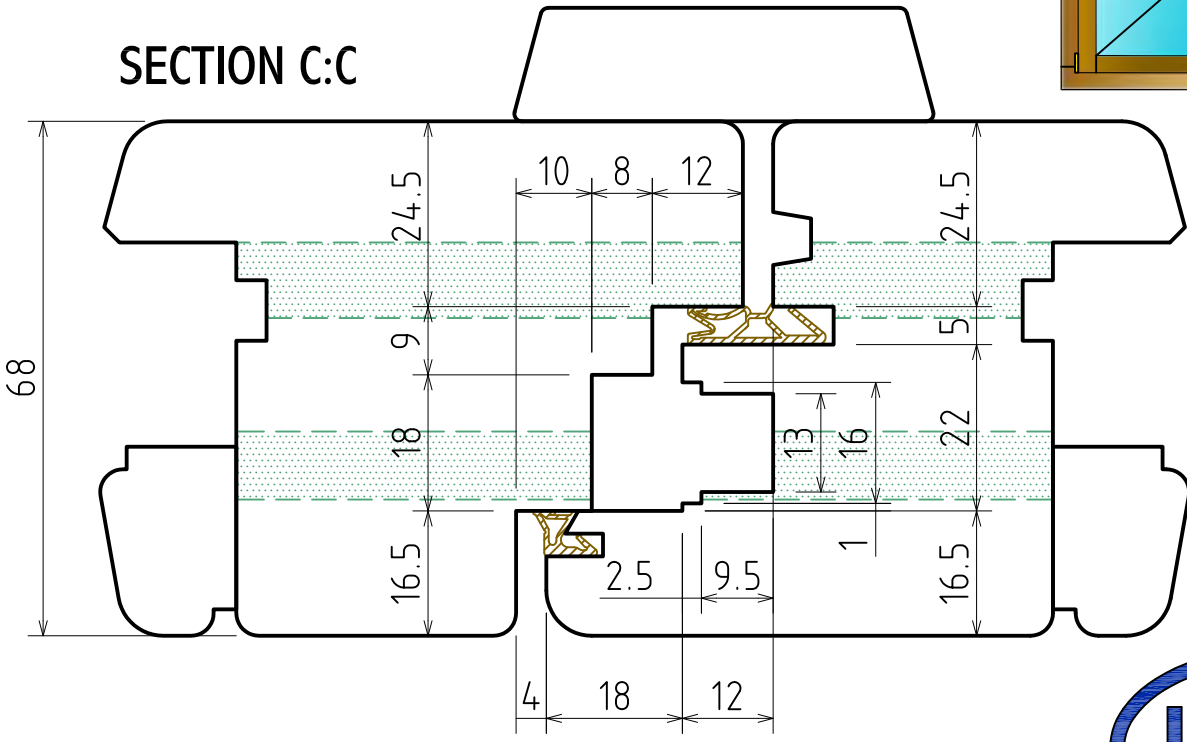

IV 68 ECON B

SECTION D:D

Section
INDEX

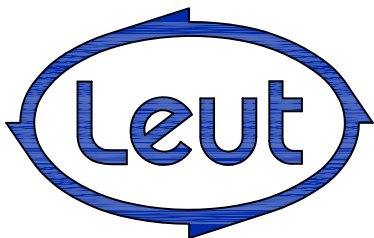
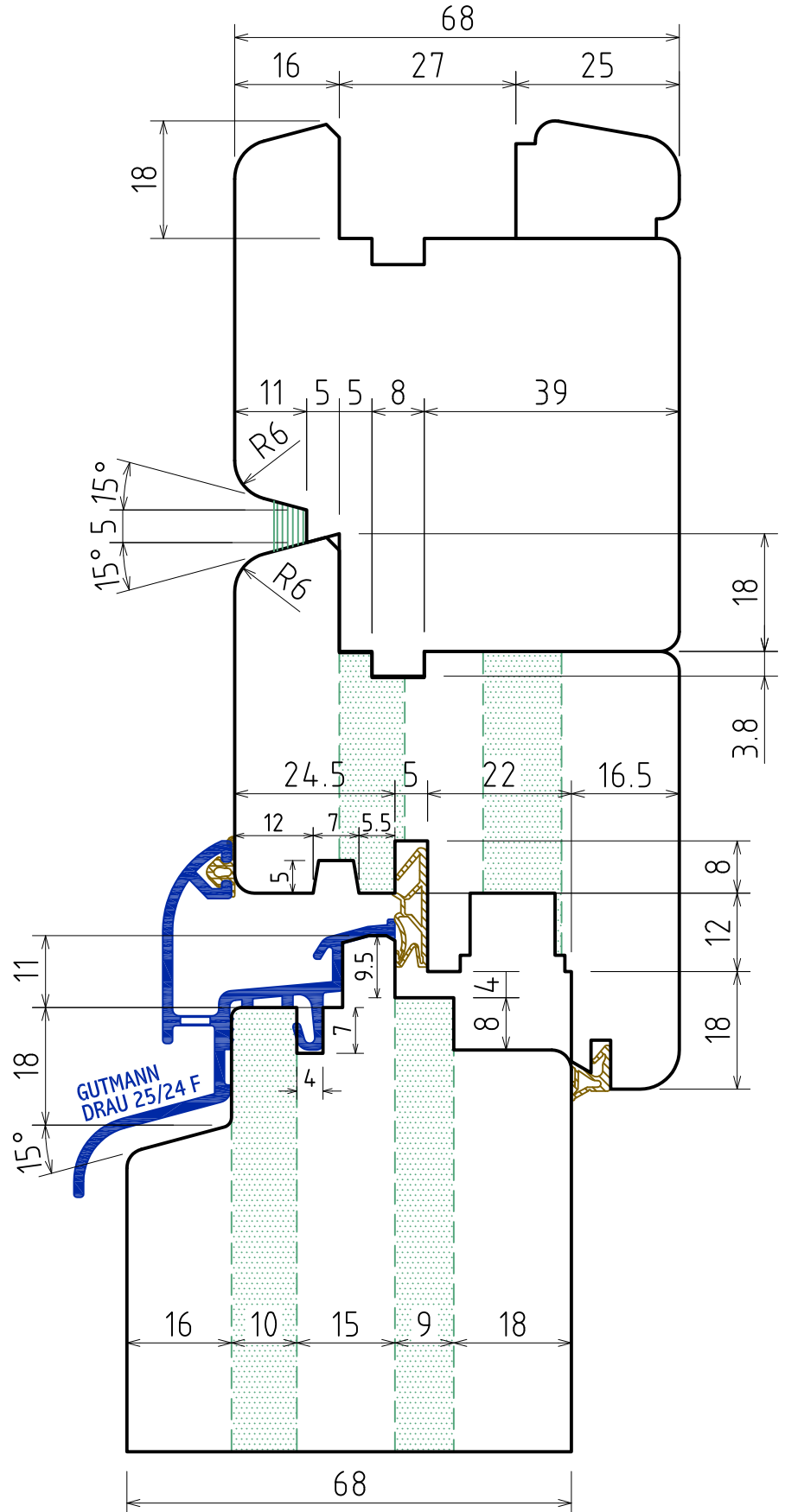
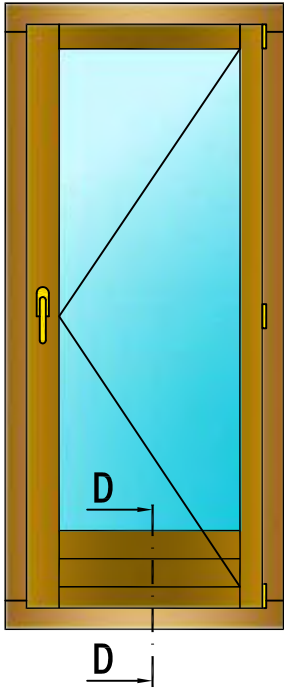

tenonatura telaio inferiore
 tenoning the lower frame
 Zapfenschnitt unterer Rahmen
 Нарезка шипов нижнего каркаса

Section
INDEX

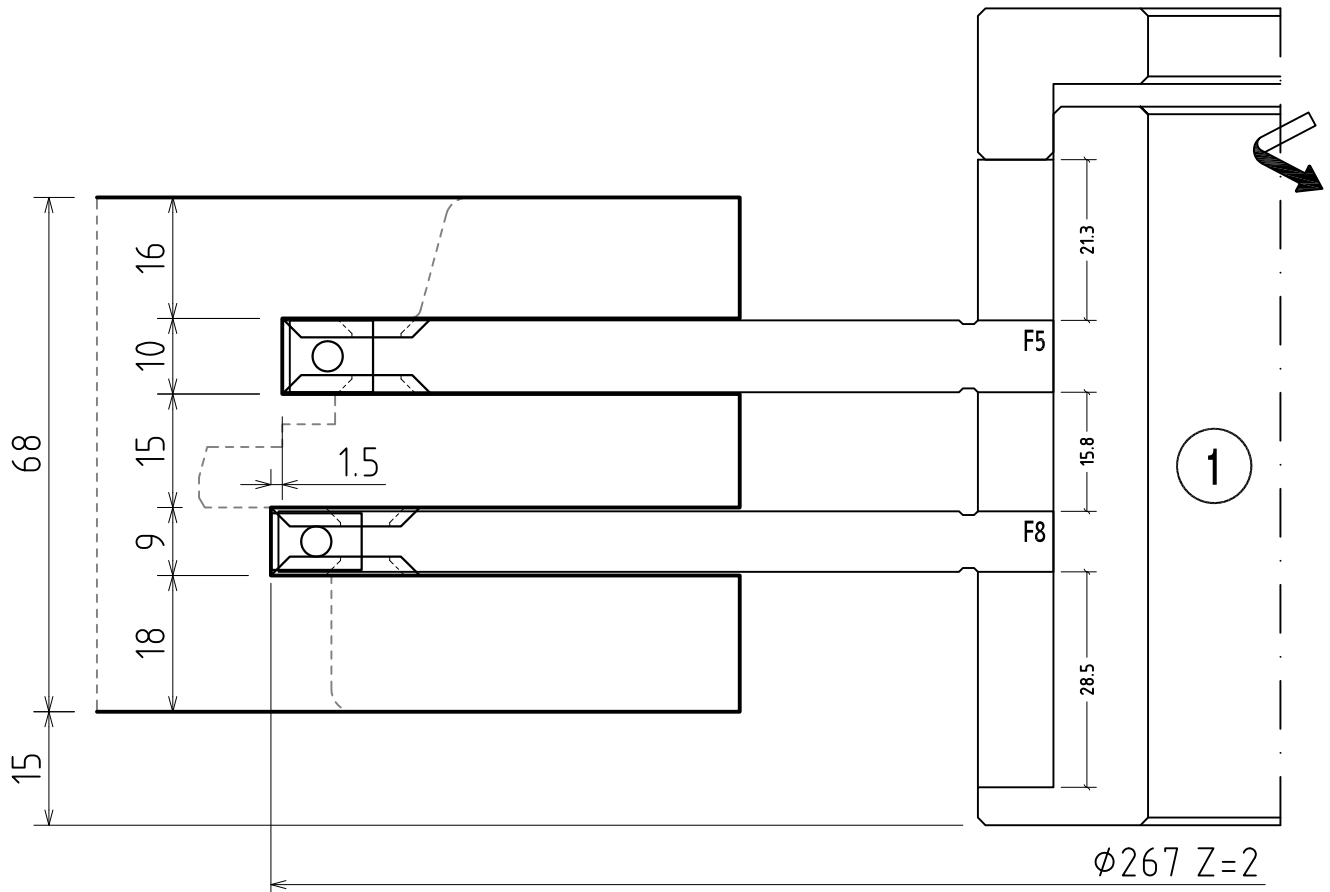

Utensile	Ricambi		
	7.5x12x1,5	9.5x12x1,5	22x22x2,5
F5	2	2	4
F8	2	2	4

Gruppo/Satz Group/Группа	Frese/Fräser Tools/Фрезы	Anelli distanziali/Distanzringe Distance rings/Дистанционные кольца
1	F5	21.3=
	F8	15.8=
		28.5=

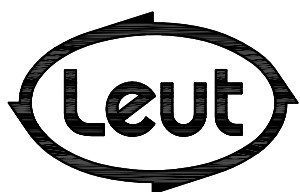

FABBRICA UTENSILI PER LEGNO
 via Pisano, n.1 - 37050 Asparetto di Cerea (VR)
 Tel. (0442) 83244 - Fax (0442) 83283
 Sito Internet - <http://www.leut.it> -
 E-Mail: info@leut.it

FIRMA:
 DATA: 14/09/2007
 ORD. N.:
 CLIENTE:

DENOMINAZIONE: SERIE IV68
 ECON A
 GUTMANN DRAU 2524F - VILS 2524
 DIS. CAD: **IV68EBG2524**

tenonatura telaio
tenoning the frame
Zapfenschnitt Rahmen
Нарезка шипов каркаса

Section
INDEX

LEUT
WOODWORKING
TOOLS

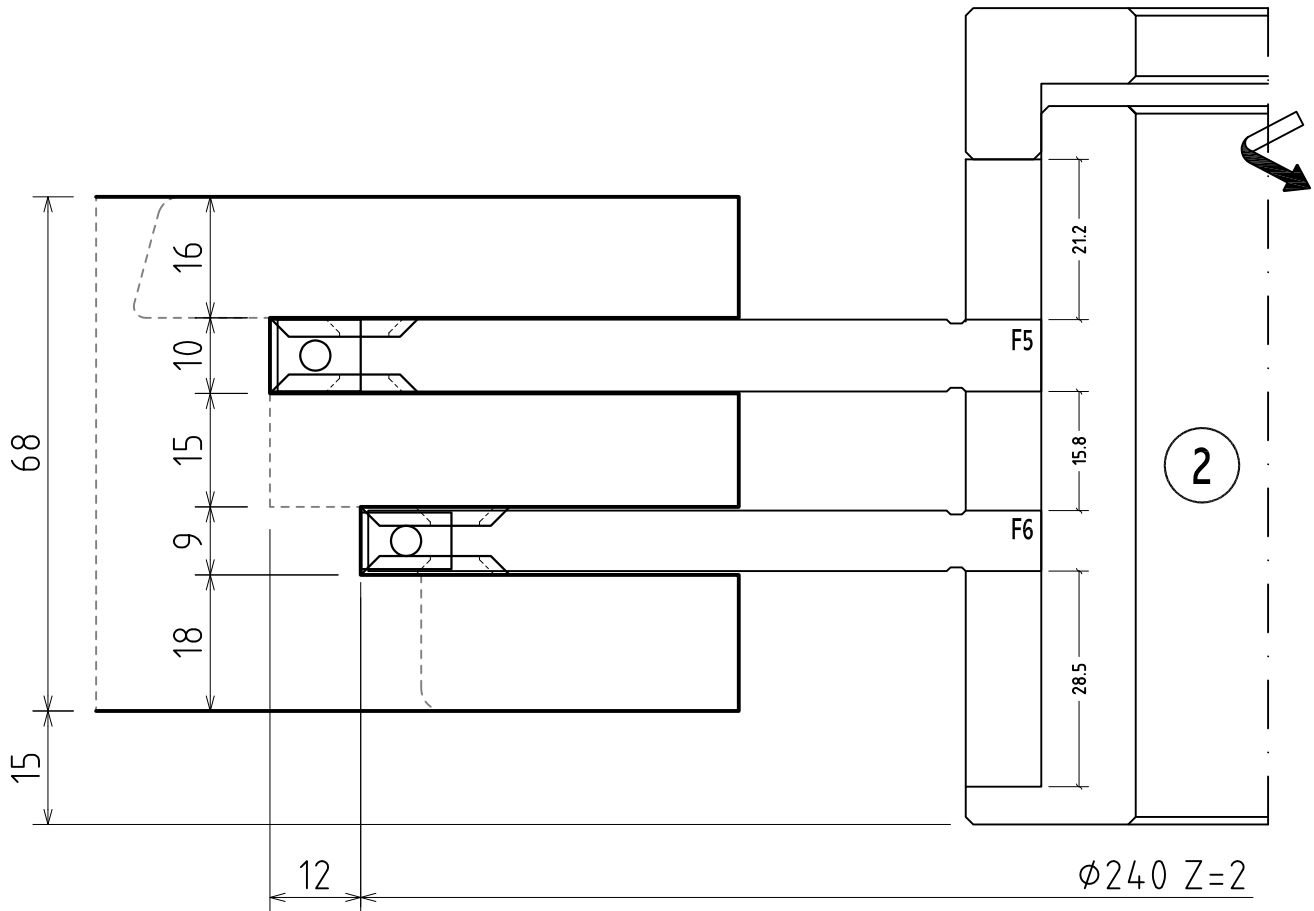

	Ricambi		
	7.5x12x1.5	9.5x12x1.5	22x22x2.5
Utensile			
F5		2	4
F6	2		4

<i>Gruppo/Satz</i> <i>Group/Группа</i>	<i>Frese/Fräser</i> <i>Tools/Фрезы</i>	<i>Anelli distanziali/Distanzringe</i> <i>Distance rings/Дистанционные кольца</i>
2		21.2=
	F5	
		15.8=
	F6	
		28.5=

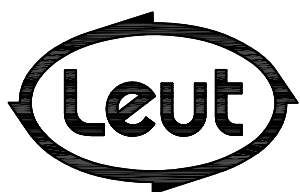

FABBRICA UTENSILI PER LEGNO
via Pisano, n.1 - 37050 Asparetto di Cerea (VR)
Tel. (0442) 83244 - Fax (0442) 83283
Sito Internet - <http://www.leut.it> -
E-Mail: info@leut.it

FIRMA:
DATA: 14/09/2007
ORD. N.:
CLIENTE:

DENOMINAZIONE: SERIE IV68
ECON A
GUTMANN DRAU 2524F - VILS 2524
DIS. CAD: **IV68EBG2524**





LA LEUT S.R.L. E' PROPRIETARIA DEL PRESENTE DISEGNO E NE VIETA LA RIPRODUZIONE A TERZI SENZA LA DOVUTA AUTORIZZAZIONE.

tenonatura telaio
 tenoning the frame
 Zapfenschnitt Rahmen
 Нарезка шипов каркаса

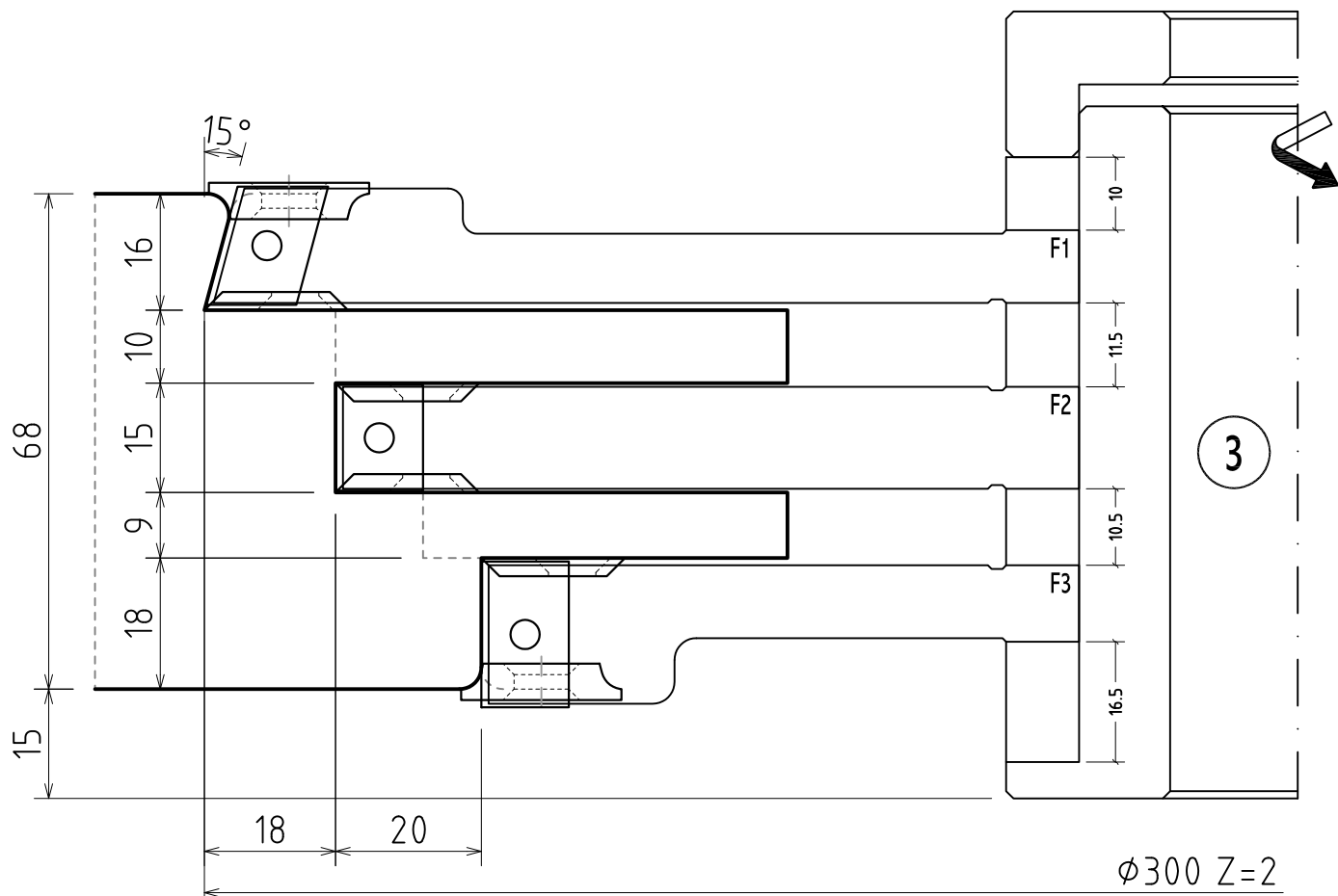
Section
INDEX

LEUT
WOODWORKING
TOOLS



Utensile	Ricambi				
					
F1	2			2	2
F2		2		4	
F3			2	2	2

<i>Gruppo/Satz</i> <i>Group/Группа</i>	<i>Frese/Fräser</i> <i>Tools/Фрезы</i>	<i>Anelli distanziali/Distanzringe</i> <i>Distance rings/Дистанционные кольца</i>
3		10=
	F1	
	F2	11.5=
	F3	10.5=
		16.5=

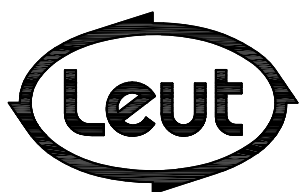

FABBRICA UTENSILI PER LEGNO
 via Pisano, n.1 - 37050 Asparetto di Cerea (VR)
 Tel. (0442) 83244 - Fax (0442) 83283
 Sito Internet - <http://www.leut.it> -
 E-Mail: info@leut.it

FIRMA:
 DATA: 14/09/2007
 ORD. N.:
 CLIENTE:

DENOMINAZIONE: SERIE IV68
 ECON A
 GUTMANN DRAU 2524F - VILS 2524
 DIS. CAD: **IV68EBG2524**

tenonatura ante
 tenoning the wings
 Zapfenschnitt Flügel
 Нарезка шипов створок

Section
INDEX

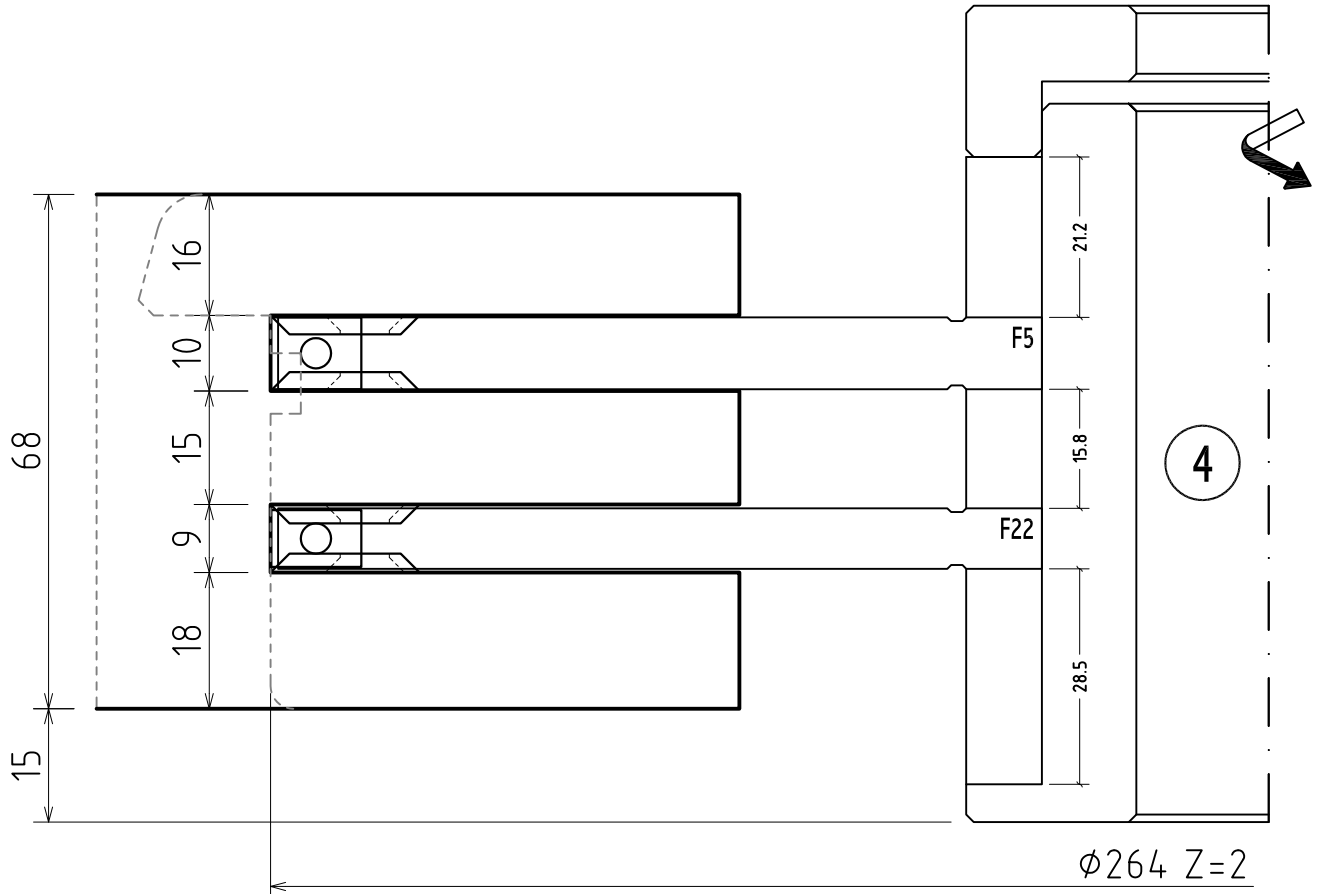

Utensile	Ricambi		
	7.5x12x1,5	9.5x12x1,5	22x22x2,5
F5	2	2	4
F22	2	2	4

Gruppo/Satz Group/Группа	Frese/Fräser Tools/Фрезы	Anelli distanziali/Distanzringe Distance rings/Дистанционные кольца
4		21.2=
	F5	
		15.8=
	F22	
		28.5=

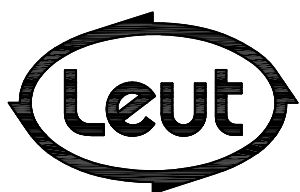

FABBRICA UTENSILI PER LEGNO
 via Pisano, n.1 - 37050 Asparetto di Cerea (VR)
 Tel. (0442) 83244 - Fax (0442) 83283
 Sito Internet - <http://www.leut.it> -
 E-Mail: info@leut.it

FIRMA:
 DATA: 14/09/2007
 ORD. N.:
 CLIENTE:

DENOMINAZIONE: SERIE IV68
 ECON A
 GUTMANN DRAU 2524F - VILS 2524
 DIS. CAD: **IV68EBG2524**

tenonatura ante
 tenoning the wings
 Zapfenschnitt Flügel
 Нарезка шипов створок

Section
INDEX

LEUT
WOODWORKING
TOOLS

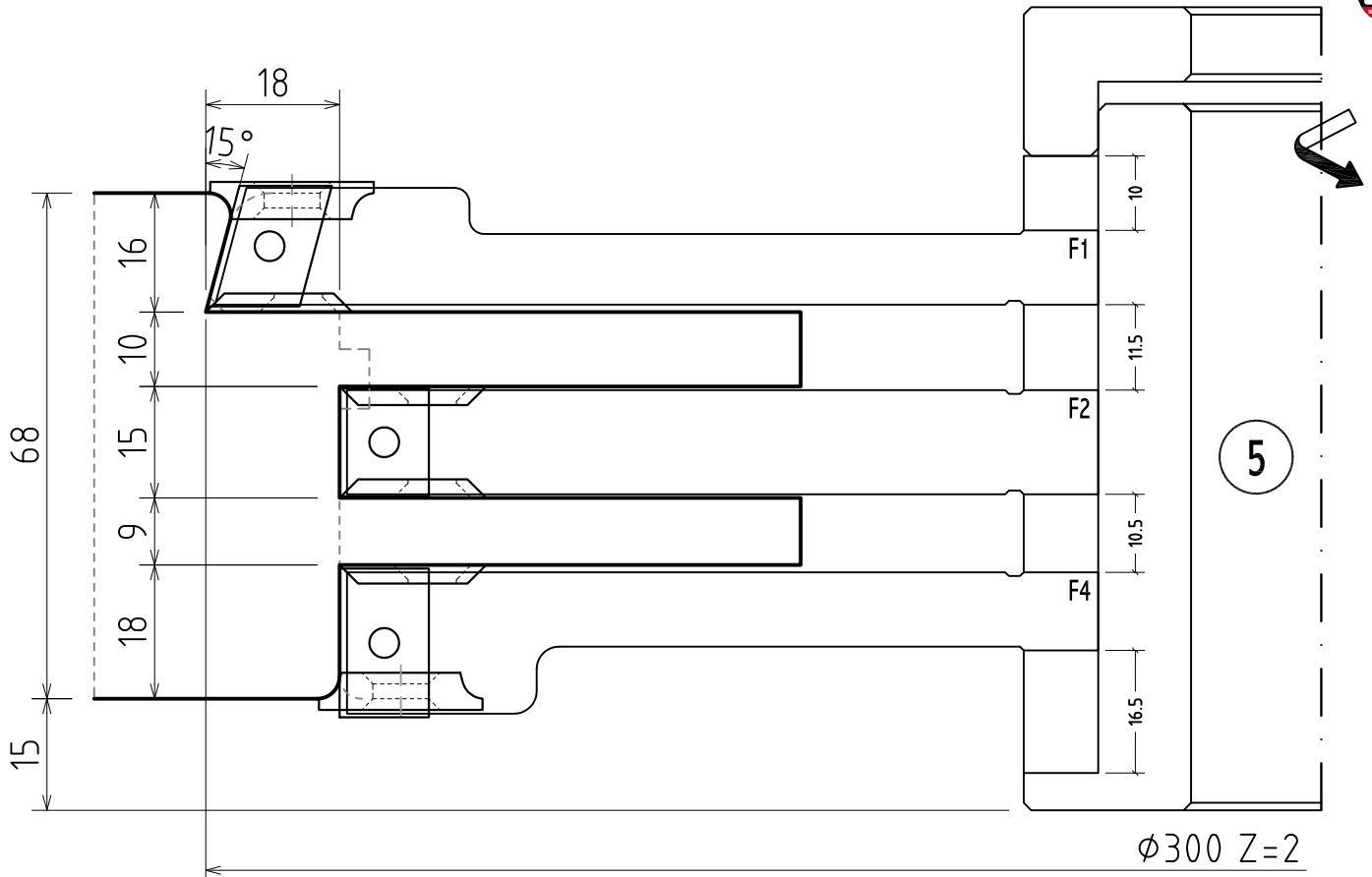

Utensile	Ricambi				
	20x12-15°	15x12x1,5	20x12x1,5	22x22x2,5	22x16x5-R3
F1	2			2	2
F2		2		4	
F4			2	2	2

Gruppo/Satz Group/Группа	Frese/Fräser Tools/Фрезы	Anelli distanziali/Distanzringe Distance rings/Дистанционные кольца
5		10=
	F1	
	F2	11.5=
	F4	10.5=
		16.5=

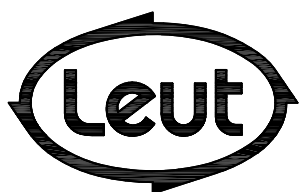

FABBRICA UTENSILI PER LEGNO
 via Pisano, n.1 - 37050 Asparetto di Cerea (VR)
 Tel. (0442) 83244 - Fax (0442) 83283
 Sito Internet - <http://www.leut.it> -
 E-Mail: info@leut.it

FIRMA:
 DATA: 14/09/2007
 ORD. N.:
 CLIENTE:

DENOMINAZIONE: SERIE IV68
 ECON A
 GUTMANN DRAU 2524F - VILS 2524
 DIS. CAD: **IV68EBG2524**

contornatura anta "che aspetta"
 contouring the wing "that waits"
 Konturbearbeitung "wartender" Flügel
 Фасонная фрезеровка «ожидающей» створки

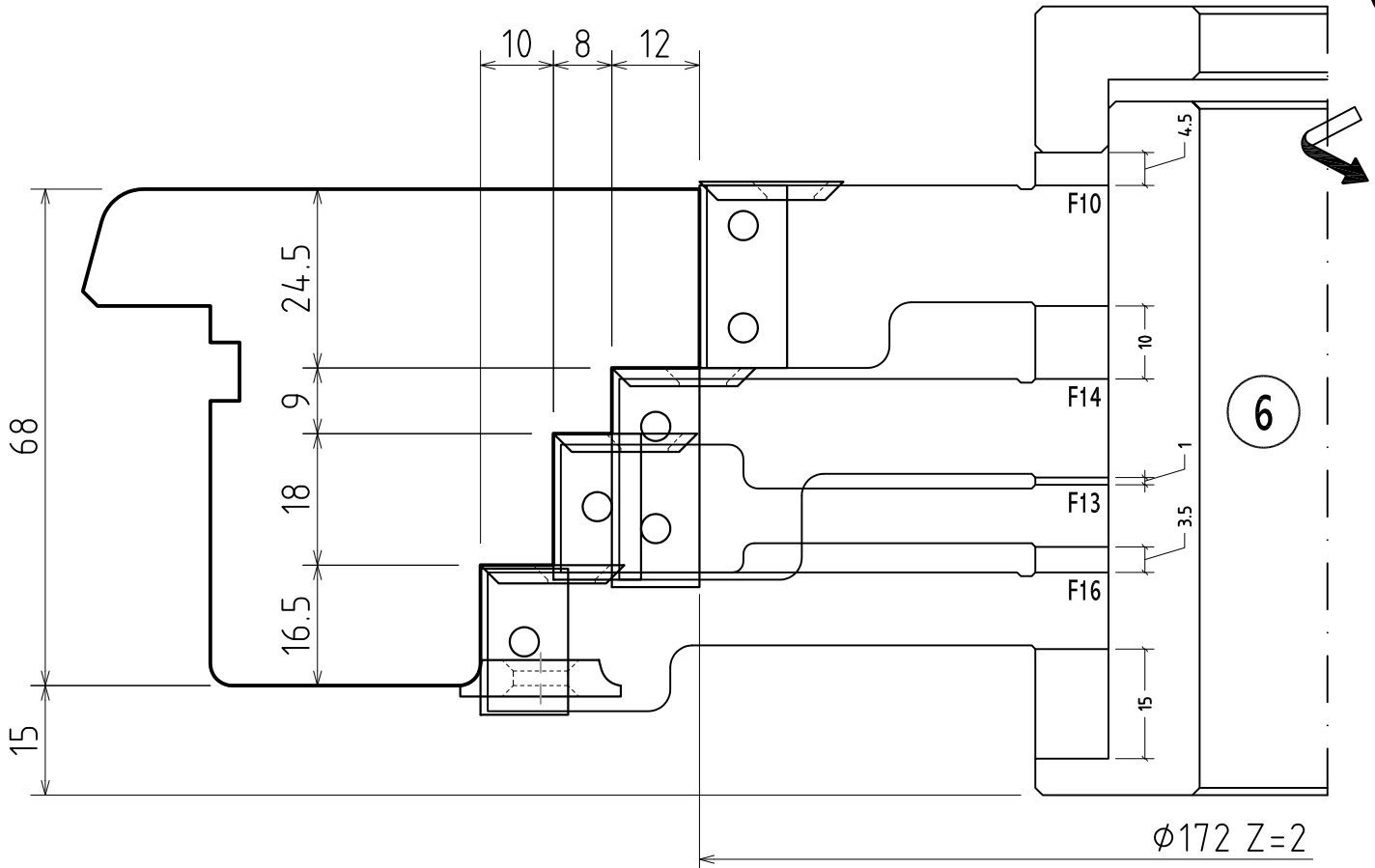

Utensile	Ricambi					
	30x12x1,5	25x12x1,5	20x12x1,5	22x22x2,5	22x16x5-R1.5	22x16x5-R3
F10		2		4	2	
F14	2			2		
F13			2	2		
F16			2	2		2

6	Gruppo/Satz Group/Группа	Frese/Fräser Tools/Фрезы	Anelli distanziali/Distanzringe Distance rings/Дистанционные кольца
		F10	
			10=
		F14	
			1=
		F13	
			3.5=
		F16	
			15=

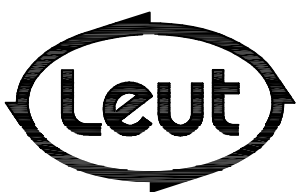

- UTENSILI PER LEGNO

FIRMA:

DATA: 14/09/2007

ORD. N.:

CLIENTE:

DENOMINAZIONE: SERIE IV68

ECON A

GUTMANN DRAU 2524F - VILS 2524

DIS. CAD: **IV68EBG2524**

contornatura ante
 contouring the wings
 Konturbearbeitung Flügel
 Фасонная фрезеровка створок

Section
INDEX

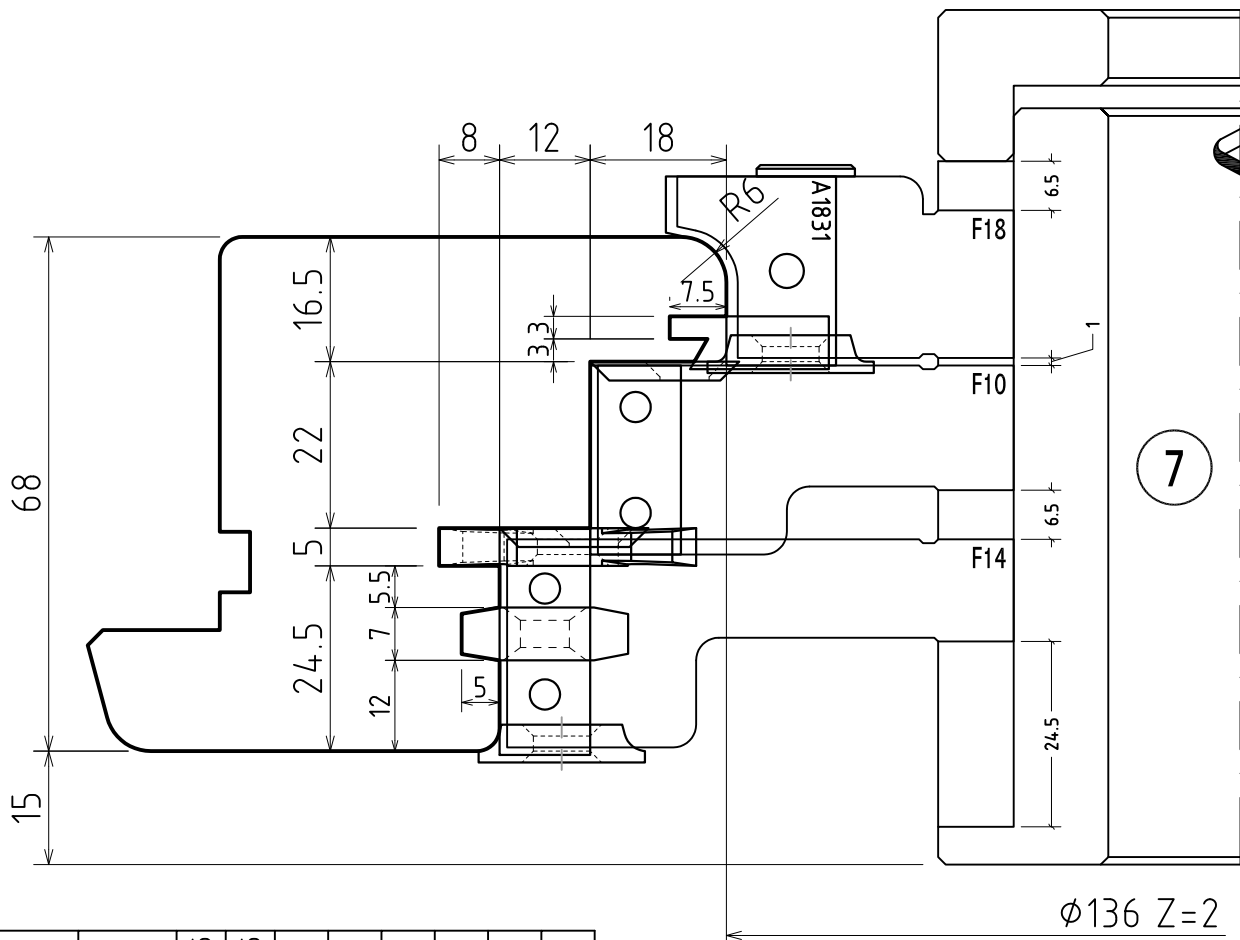

Ricambi	A1831	30x12x1.5	25x12x1.5	22x22x2.5	22x16x5-R1.5	22x16x5-R3			34x16x5
Utensile									
F18	2						2		
F10			2	2	2				
F14		2		2		2		2	2

Gruppo/Satz Group/Группа	Frese/Fräser Tools/Фрезы	Anelli distanziali/Distanzringe Distance rings/Дистанционные кольца
7		6.5=
	F18	
		1=
	F10	
	F14	2.5=
		24.5=

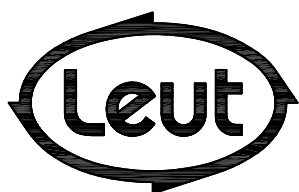

FABBRICA UTENSILI PER LEGNO
 via Pisano, n.1 - 37050 Asparetto di Cerea (VR)
 Tel. (0442) 83244 - Fax (0442) 83283
 Sito Internet - <http://www.leut.it> -
 E-Mail: info@leut.it

FIRMA:
 DATA: 14/09/2007
 ORD. N.:
 CLIENTE:

DENOMINAZIONE: SERIE IV68
 ECON A
 GUTMANN DRAU 2524F - VILS 2524
 DIS. CAD: **IV68EBG2524**

scorniciatura ante
matching the wings
Nuthobelung Flügel
Профильная обработка створок

Section INDEX

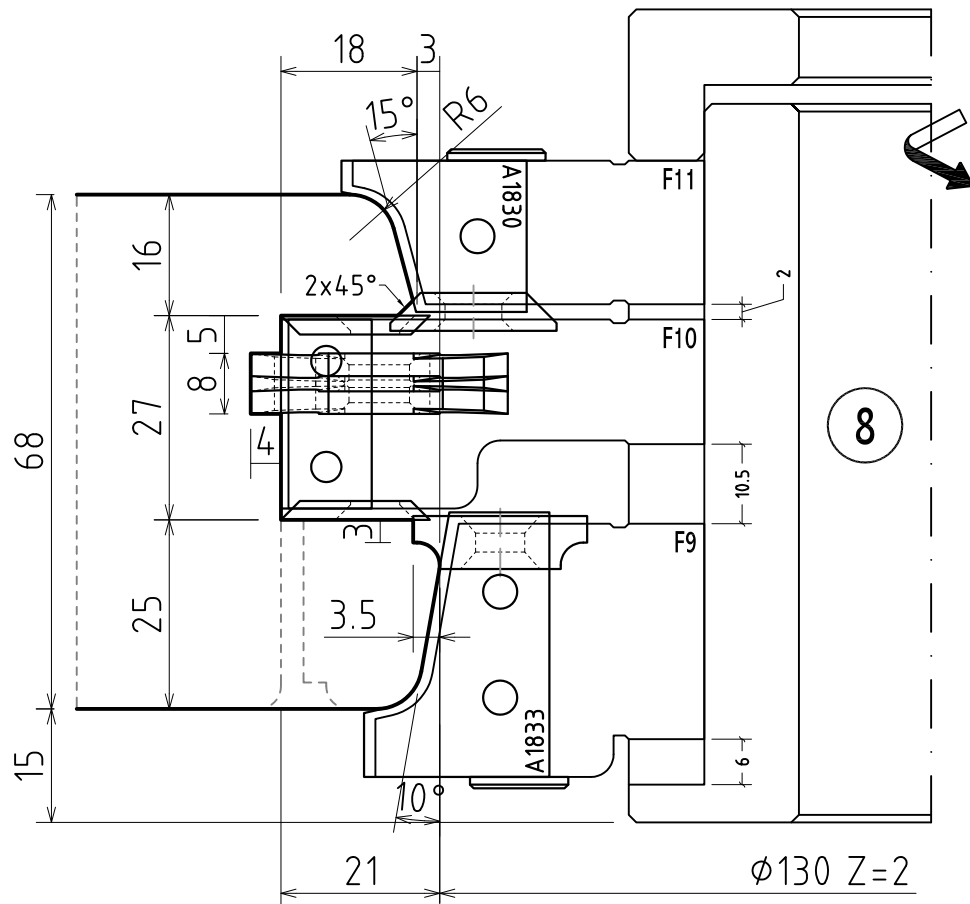

Utensile	Ricambi						
	A1830	A1833	25x12x1,5	22x22x2,5	22x16x5-45°	22x16x7-R3	34x16x5
F11	2				2		
F10			2	4			4
F9		2				2	

Gruppo/Satz Group/Группа	Frese/Fräser Tools/Фрезы	Anelli distanziali/Distanzringe Distance rings/Дистанционные кольца
8	F11	
	F10	2=
	F9	10.5=
		6=

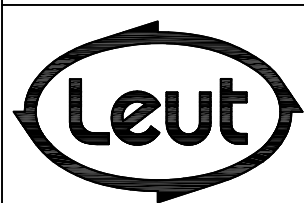

FABBRICA UTENSILI PER LEGNO
 via Pisano, n.1 - 37050 Asparetto di Cerea (VR)
 Tel. (0442) 83244 - Fax (0442) 83283
 Sito Internet - <http://www.leut.it> -
 E-Mail: info@leut.it

FIRMA:
 DATA: 14/09/2007
 ORD. N.:
 CLIENTE:

DENOMINAZIONE: SERIE IV68
 ECON A
 GUTMANN DRAU 2524F - VILS 2524
 DIS. CAD: **IV68EBG2524**

scorniciatura telaio
 matching the frame
 Nuthobelung Rahmen
 Профильная обработка каркаса

Section INDEX

LEUT
WOODWORKING TOOLS

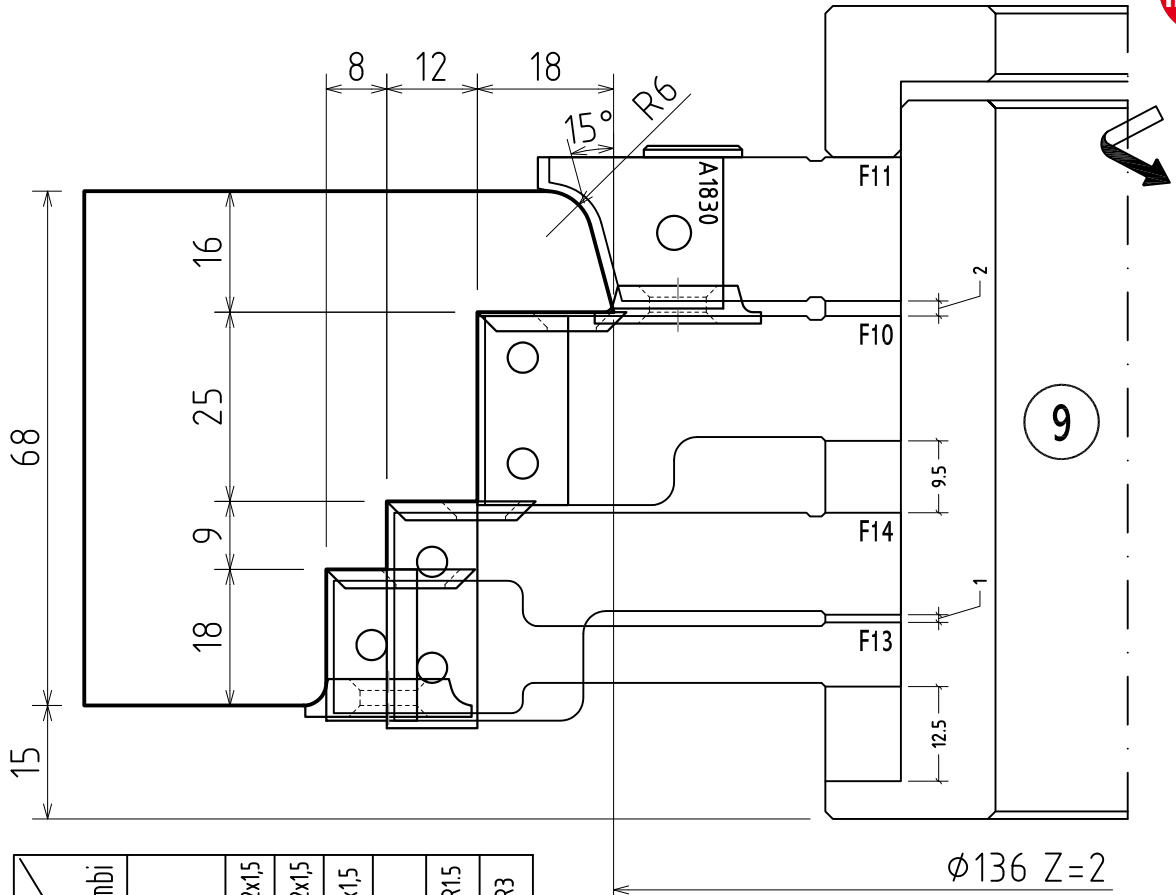

Utensile	Ricambi						
	A1830	30x12x1,5	25x12x1,5	20x12x1,5	22x22x2,5	22x16x5-R15	22x16x5-R3
F11	2						
F10			2		2	2	
F14		2			2		
F13				2	2		2

Gruppo/Satz Group/Группа	Frese/Fräser Tools/Фрезы	Anelli distanziali/Distanzringe Distance rings/Дистанционные кольца
9	F11	
		2=
	F10	
		9.5=
	F14	
		1=
	F13	
		12.5=

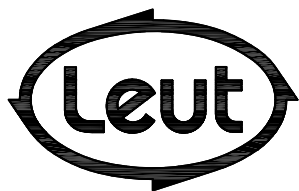

FABBRICA UTENSILI PER LEGNO
 via Pisano, n.1 - 37050 Asparetto di Cerea (VR)
 Tel. (0442) 83244 - Fax (0442) 83283
 Sito Internet - <http://www.leut.it> -
 E-Mail: info@leut.it

FIRMA:
 DATA: 14/09/2007
 ORD. N.:
 CLIENTE:

DENOMINAZIONE: SERIE IV68
 ECON A
 GUTMANN DRAU 2524F - VILS 2524
 DIS. CAD: **IV68EBG2524**

scorniciatura telaio
 matching the frame
 Nuthobelung Rahmen
 Профильная обработка каркаса

Section
INDEX

LEUT
WOODWORKING
TOOLS

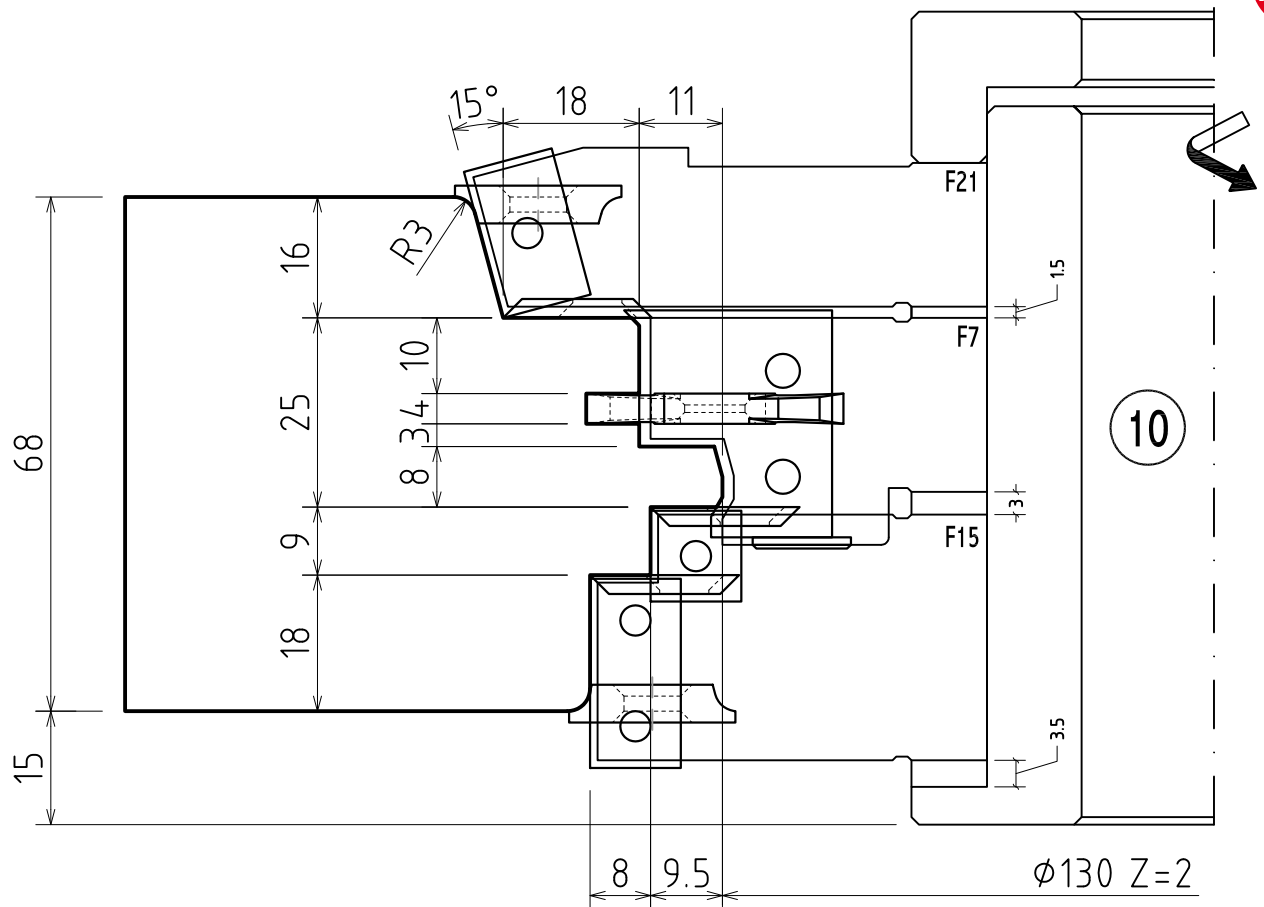

Utensile	Ricambi	20x12x1,5	12x12x1,5	25x12x1,5	22x22x2,5	34x16x4	22x16x5-R3
F21		2			2		2
F7	2					2	
F15			2	2	4		2

Gruppo/Satz Group/Группа	Frese/Fräser Tools/Фрезы	Anelli distanziali/Distanzringe Distance rings/Дистанционные кольца
10	F6	
	F7	1.5=
	F15	3=
		3.5=

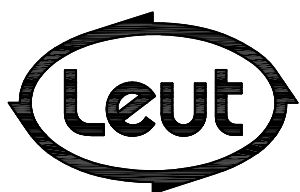

FABBRICA UTENSILI PER LEGNO
 via Pisano, n.1 - 37050 Asparetto di Cerea (VR)
 Tel. (0442) 83244 - Fax (0442) 83283
 Sito Internet - <http://www.leut.it> -
 E-Mail: info@leut.it

FIRMA:
 DATA: 14/09/2007
 ORD. N.:
 CLIENTE:

DENOMINAZIONE: SERIE IV68
 ECON A
 GUTMANN DRAU 2524F - VILS 2524
 DIS. CAD: **IV68EBG2524**

- sede per ferramenta
- seat for hardware
- Sitz für Beschläge
- Помещение для скобяных изделий

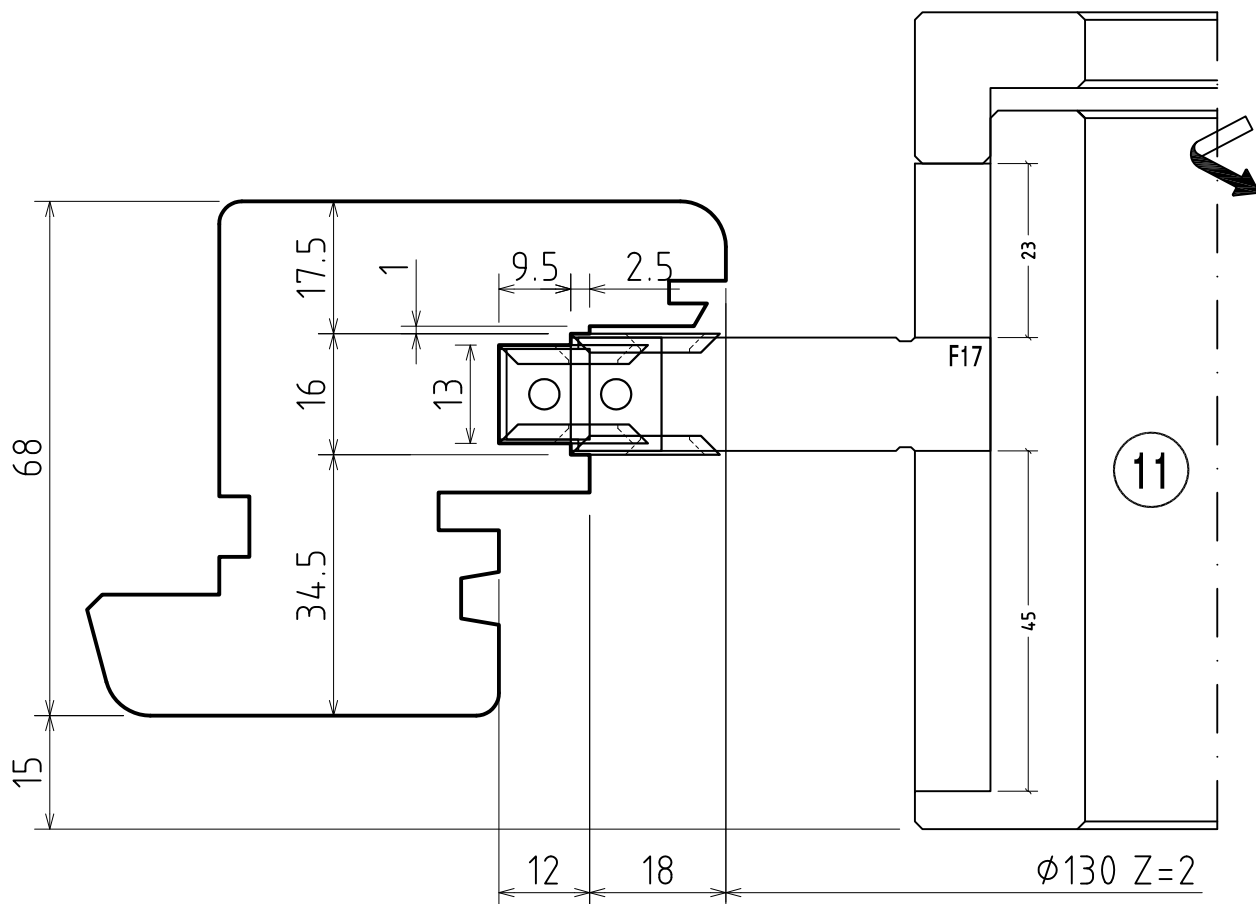

	Ricambi		
	12x12x1,5	15x12x1,5	22x22x2,5
Utensile			
F17	2	2	8

Gruppo/Satz Group/Группа	Frese/Fräser Tools/Фрезы	Anelli distanziali/Distanzringe Distance rings/Дистанционные кольца
11		23=
	F17	
		45=

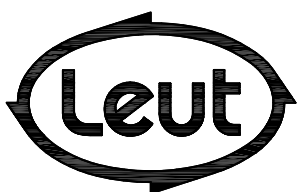

FABBRICA UTENSILI PER LEGNO
 via Pisano, n.1 - 37050 Asparetto di Cerea (VR)
 Tel. (0442) 83244 - Fax (0442) 83283
 Sito Internet - <http://www.leut.it> -
 E-Mail: info@leut.it

FIRMA:
 DATA: 14/09/2007
 ORD. N.:
 CLIENTE:

DENOMINAZIONE: SERIE IV68
 ECON A
 GUTMANN DRAU 2524F - VILS 2524
 DIS. CAD: **IV68EBG2524**

- recupero listello
- making strip
- Leisten-Gewinnung
- Группа М – обработка штапика

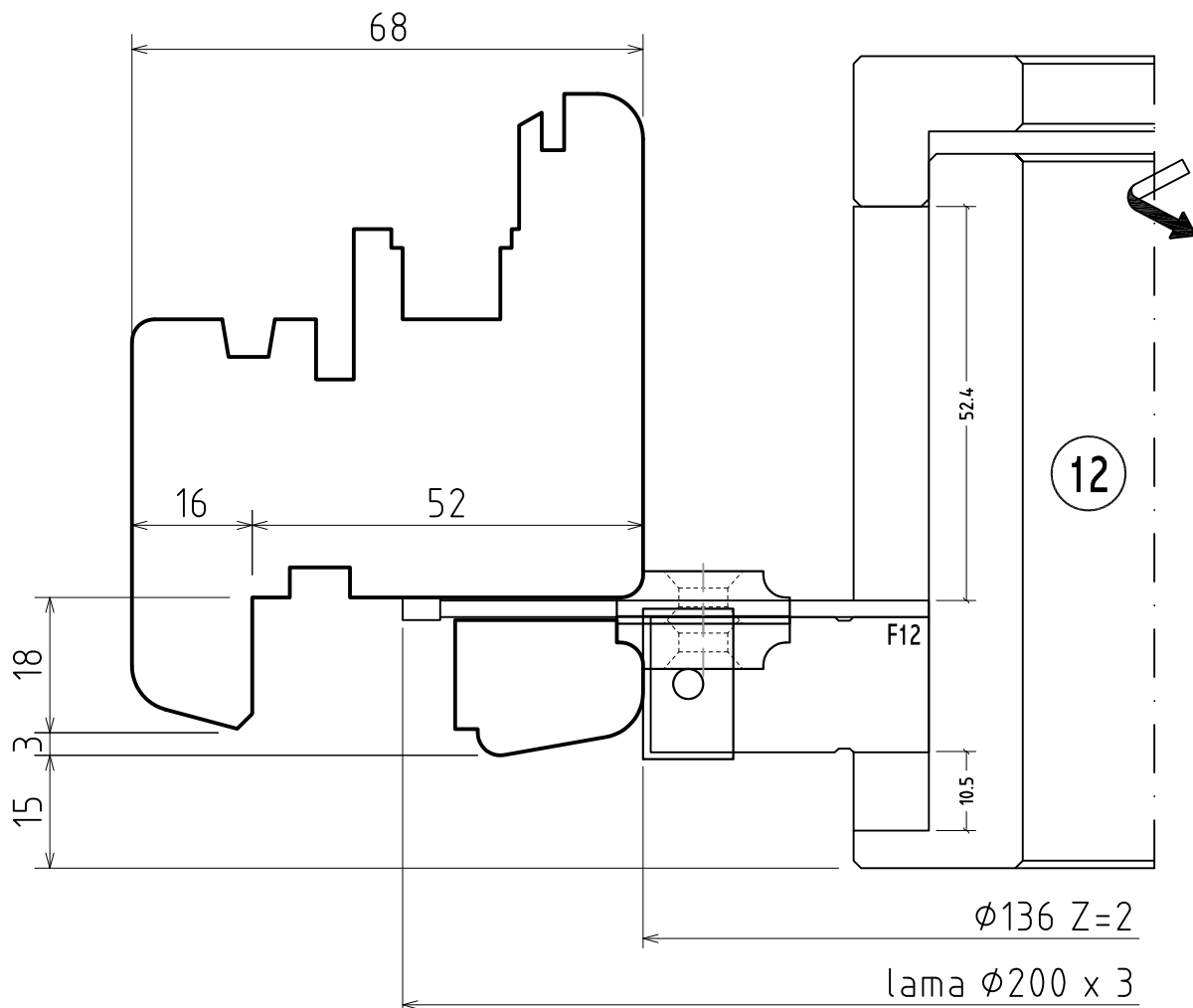

Utensile	Ricambi	20x12x1,5	22x16x7-R3
	F12	2	4

Gruppo/Satz Group/Группа	Frese/Fräser Tools/Фрезы	Anelli distanziali/Distanzringe Distance rings/Дистанционные кольца
12		52.4=
	F12	
		10.5=

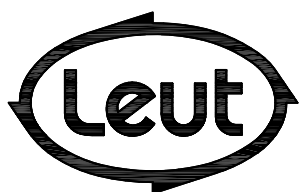

FABBRICA UTENSILI PER LEGNO
 via Pisano, n.1 - 37050 Asparetto di Cerea (VR)
 Tel. (0442) 83244 - Fax (0442) 83283
 Sito Internet - <http://www.leut.it> -
 E-Mail: info@leut.it

FIRMA:
 DATA: 17/09/2007
 ORD. N.:
 CLIENTE:

DENOMINAZIONE: SERIE IV68
 ECON A
 GUTMANN DRAU 2524F - VILS 2524
 DIS. CAD: **IV68EBG2524**

- Traversi aggiuntivi portafinestra
- additional window rails
- zusätzliche Querträger Fenstertür
- торцевая обработка дополнительных стоек

Section INDEX

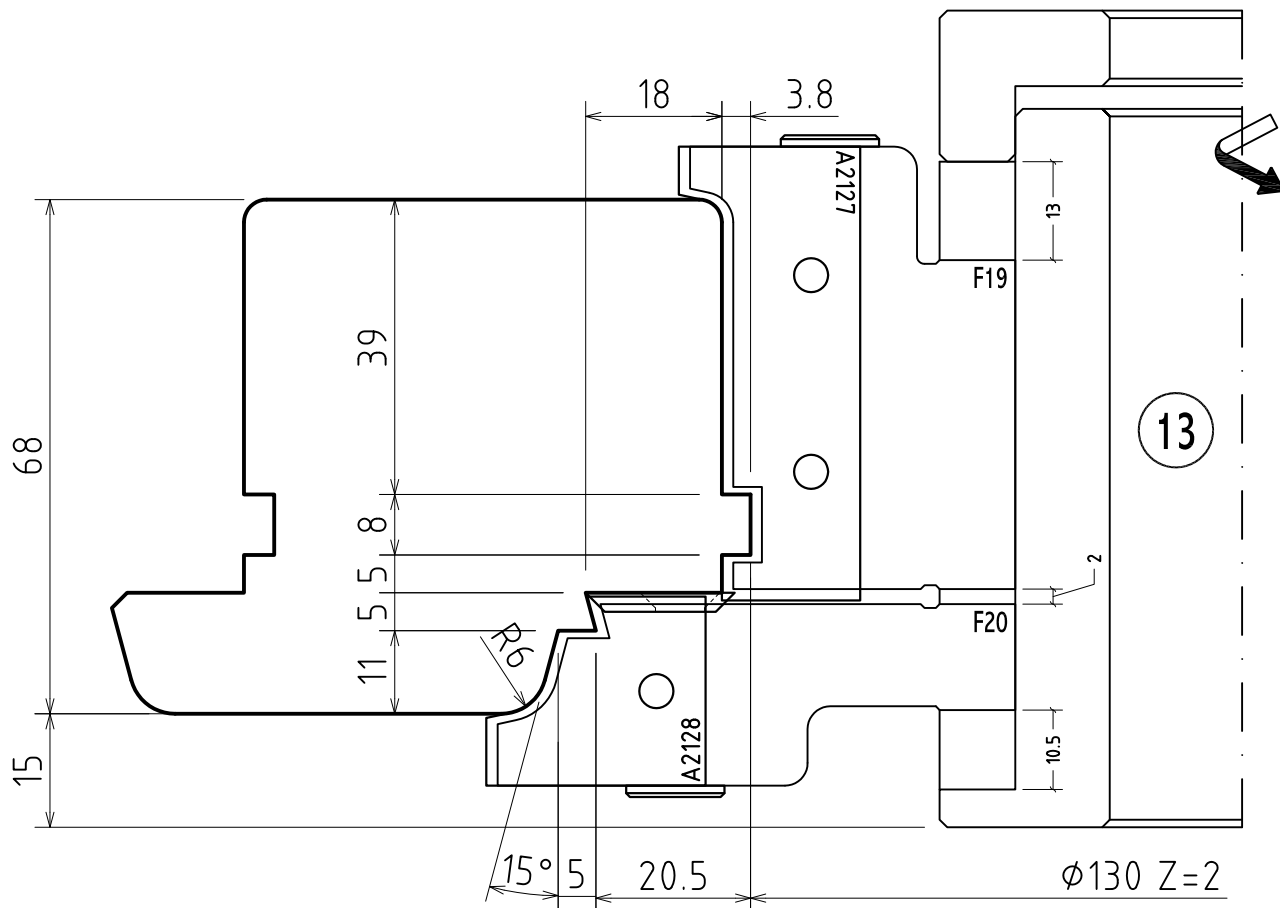

	Ricambi	A2127	A2128	22x22x2.5
Utensile				
F19		2		
F20			2	2

<i>Gruppo/Satz Group/Группа</i>	<i>Frese/Fräser Tools/Фрезы</i>	<i>Anelli distanziali/Distanzringe Distance rings/Дистанционные кольца</i>
13		13=
	F12	
	F20	2=
		10.5=

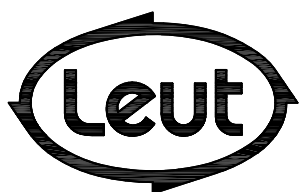

FABBRICA UTENSILI PER LEGNO
 via Pisano, n.1 - 37050 Asparetto di Cerea (VR)
 Tel. (0442) 83244 - Fax (0442) 83283
 Sito Internet - <http://www.leut.it> -
 E-Mail: info@leut.it

FIRMA:
 DATA: 17/09/2007
 ORD. N.:
 CLIENTE:

DENOMINAZIONE: SERIE IV68
 ECON A
 GUTMANN DRAU 2524F - VILS 2524
 DIS. CAD: **IV68EBG2524**

Tabella riassuntiva ricambi
Spare parts
Ersatzteilen Liste
Итоговая таблица запчастей

Section
INDEXLEUT
WOODWORKING
TOOLS

Utensile	Ricambi										22x22x2,5	22x16x5-R3	22x16x5-45°	34x16x4	34x16x5	22x16x7-R3	22x16x5-R1,5	
	7,5x12x1,5	9,5x12x1,5	12x12x1,5	15x12x1,5	20x12x1,5	25x12x1,5	20x12-15°	30x12x1,5	Cod. A 30x25x2	Cod. A1833 35x25x2								Cod. A1830 20x25x2
F1						2							2	2				
F2			2										4					
F3					2								2	2				
F4					2								2	2				
F5		2											4					
F6	2												4					
F7								2							2			
F8	2												4					
F9									2								2	
F10					2								4		4			2
F11										2					2			
F12					2												4	
F13					2								2	2				
F14							2						2	2		2	2	
F15			2			2							4	2				
F16					2								2	2				
F17			2	2									8					
F18											2					2		
F19												2						
F20													2	2				
F21					2								2	2				
F22	2												4					

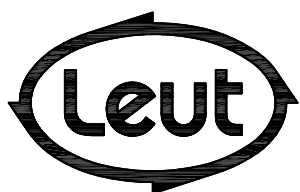

FABBRICA UTENSILI PER LEGNO
via Pisano, n.1 - 37050 Asparetto di Cerea (VR)
Tel. (0442) 83244 - Fax (0442) 83283
Sito Internet - <http://www.leut.it> -
E-Mail: info@leut.it

FIRMA:

DATA: 14/09/2007

ORD. N.:

CLIENTE:

DENOMINAZIONE: SERIE IV68

ECON A

GUTMANN DRAU 2524F - VILS 2524

DIS. CAD: **IV68EBG2524**

LA LEUT S.R.L. E' PROPRIETARIA DEL PRESENTE DISEGNO E NE VIETA LA RIPRODUZIONE A TERZI SENZA LA DOVUTA AUTORIZZAZIONE.

IV 68 ECON B NEW

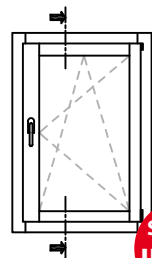

Section INDEX

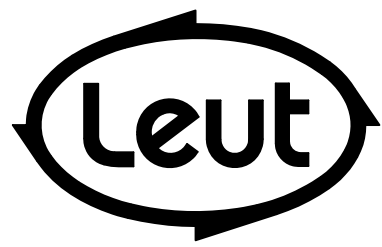
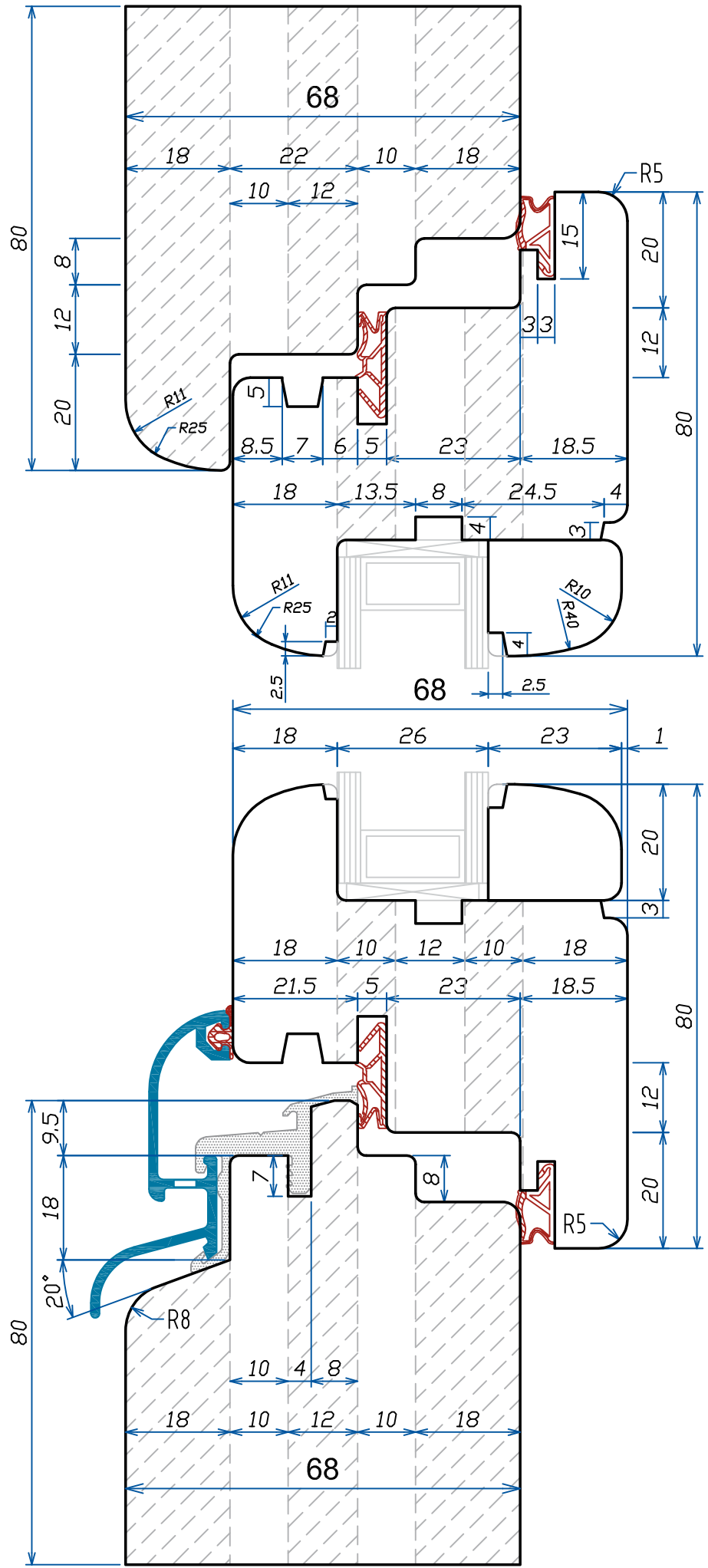

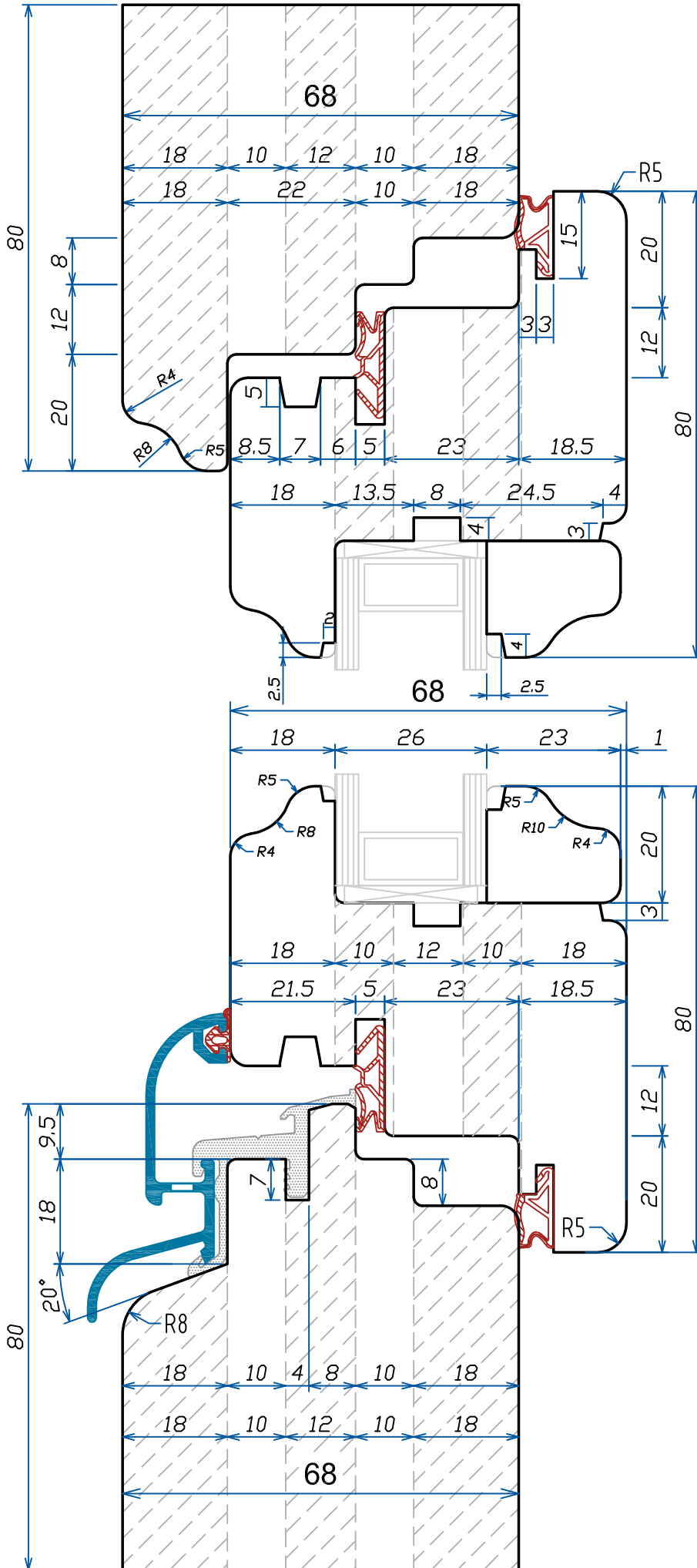
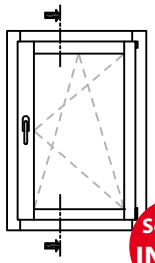

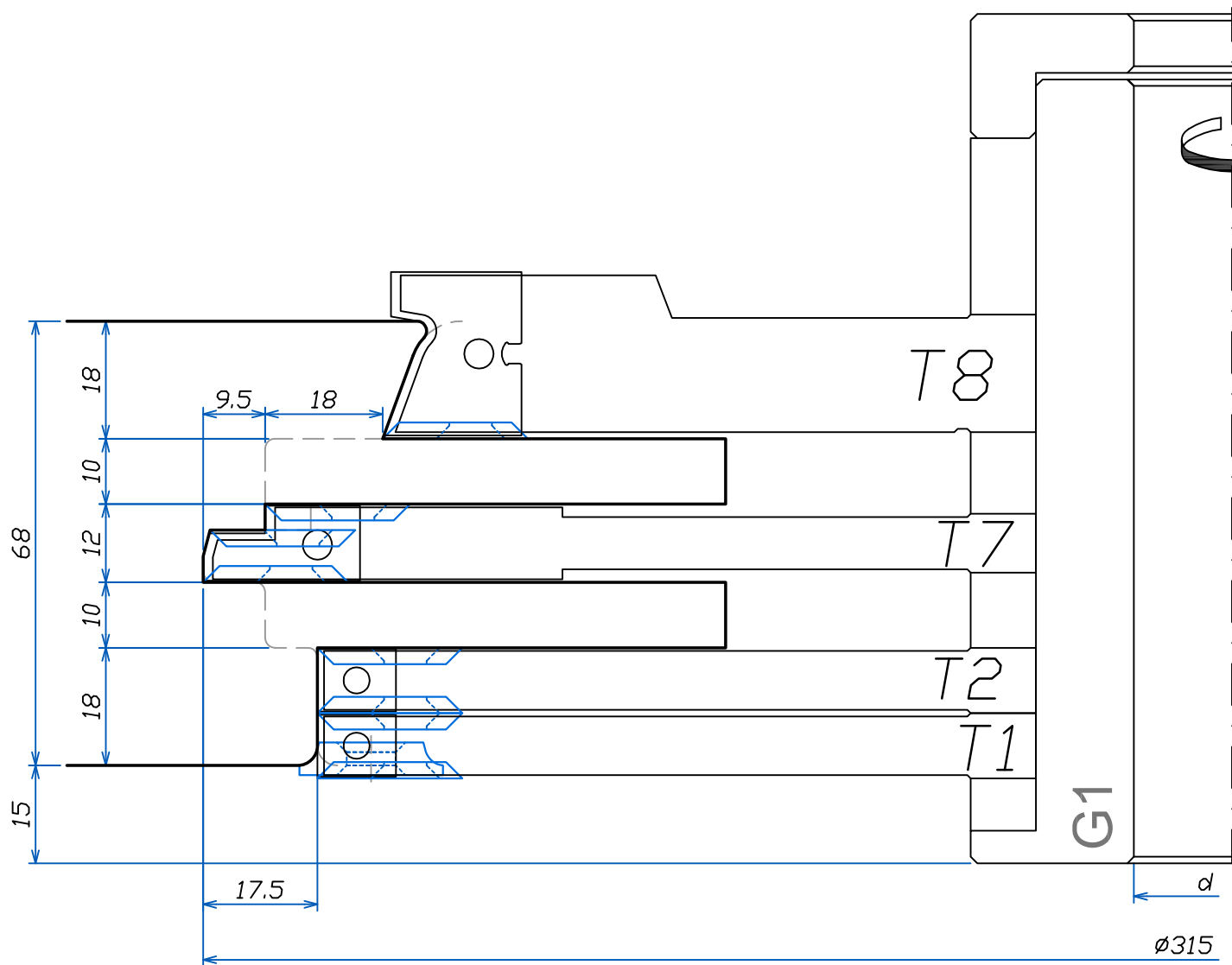

Fabbrica utensili per legno
Via Pisano,1 - Fraz. Asparetto CERECA (VR)
TEL. (0442) 83244 - 83256
TELEFAX G2 - (0442) 83283
<http://www.leut.it>
e-mail: info@leut.it

FIRMA:	DENOMINAZIONE:
DATA:	
ORD. N.:	
CLIENTE:	DIS. CAD: 687888ECN

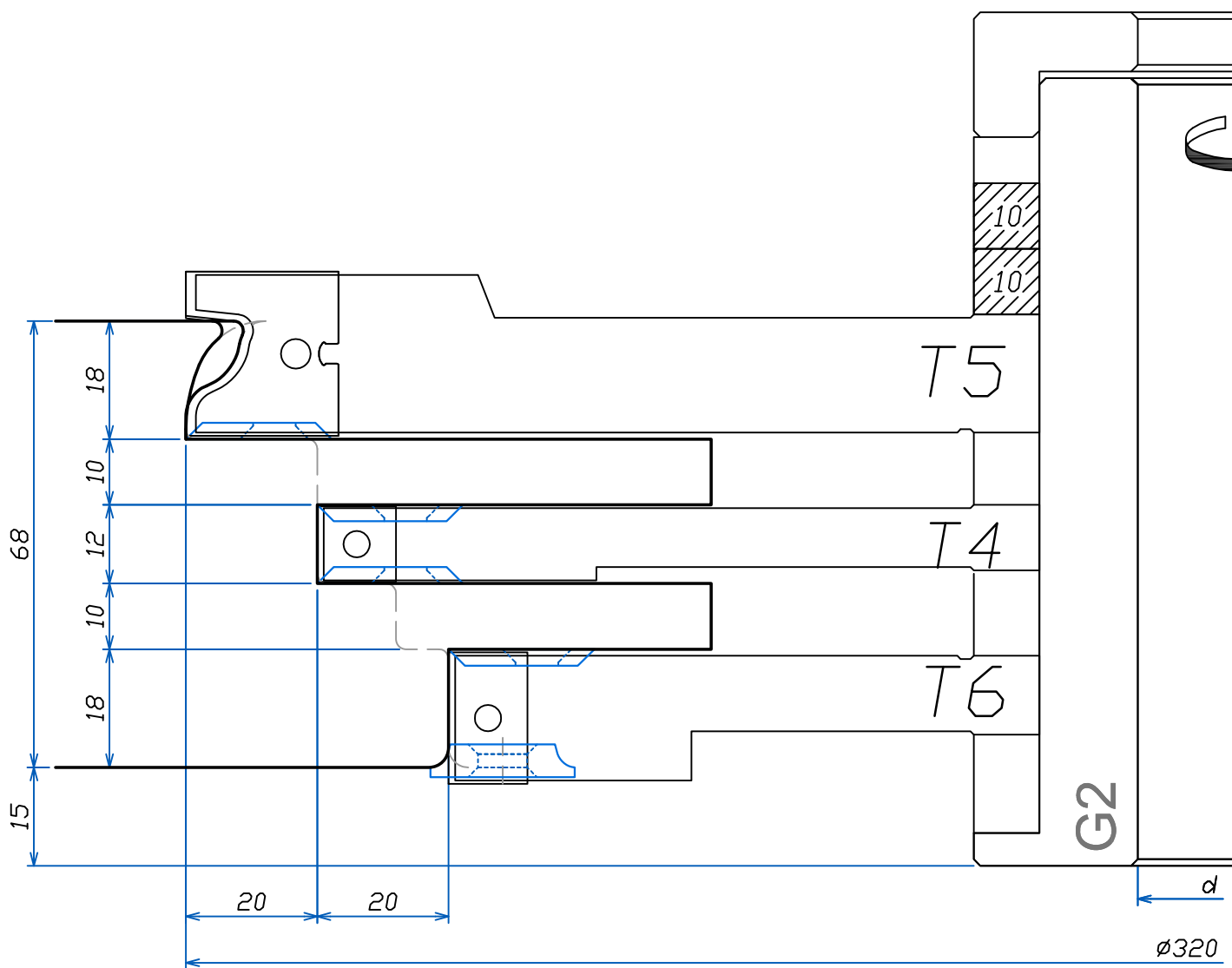

Fabbrica utensili per legno
 Via Pisano,1 - Fraz. Asparetto CEREА (VR)
 TEL. (0442) 83244 - 83256
 TELEFAX G2 - (0442) 83283
<http://www.leut.it>
 e-mail: info@leut.it

FIRMA:	DENOMINAZIONE:
DATA:	
ORD. N.:	
CLIENTE:	DIS. CAD: 687888ECN

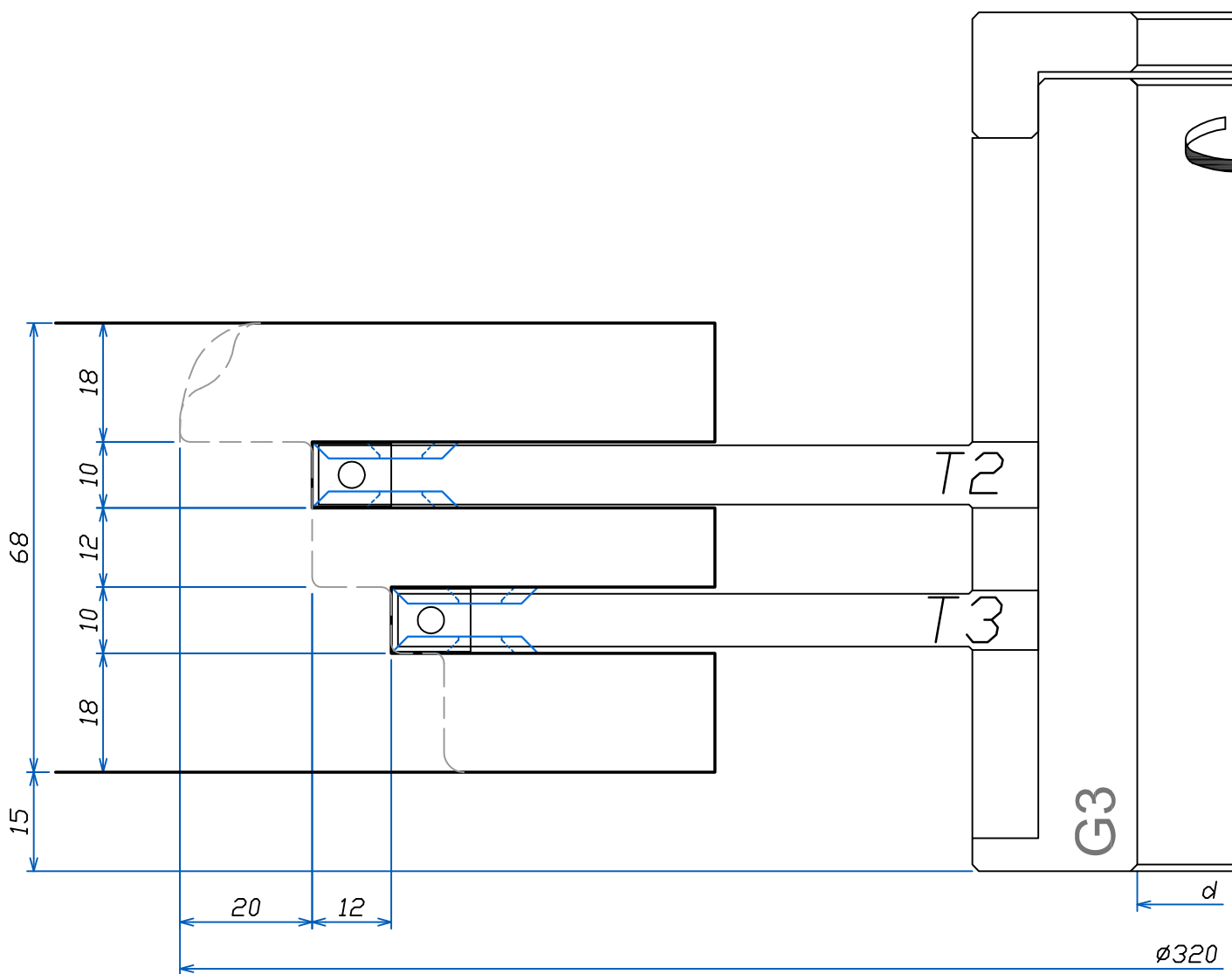

Fabbrica utensili per legno
 Via Pisano,1 - Fraz. Asparetto CERECA (VR)
 TEL. (0442) 83244 - 83256
 TELEFAX G2 - (0442) 83283
<http://www.leut.it>
 e-mail: info@leut.it

FIRMA:	DENOMINAZIONE:
DATA:	
ORD. N.:	
CLIENTE:	DIS. CAD: 687888ECN

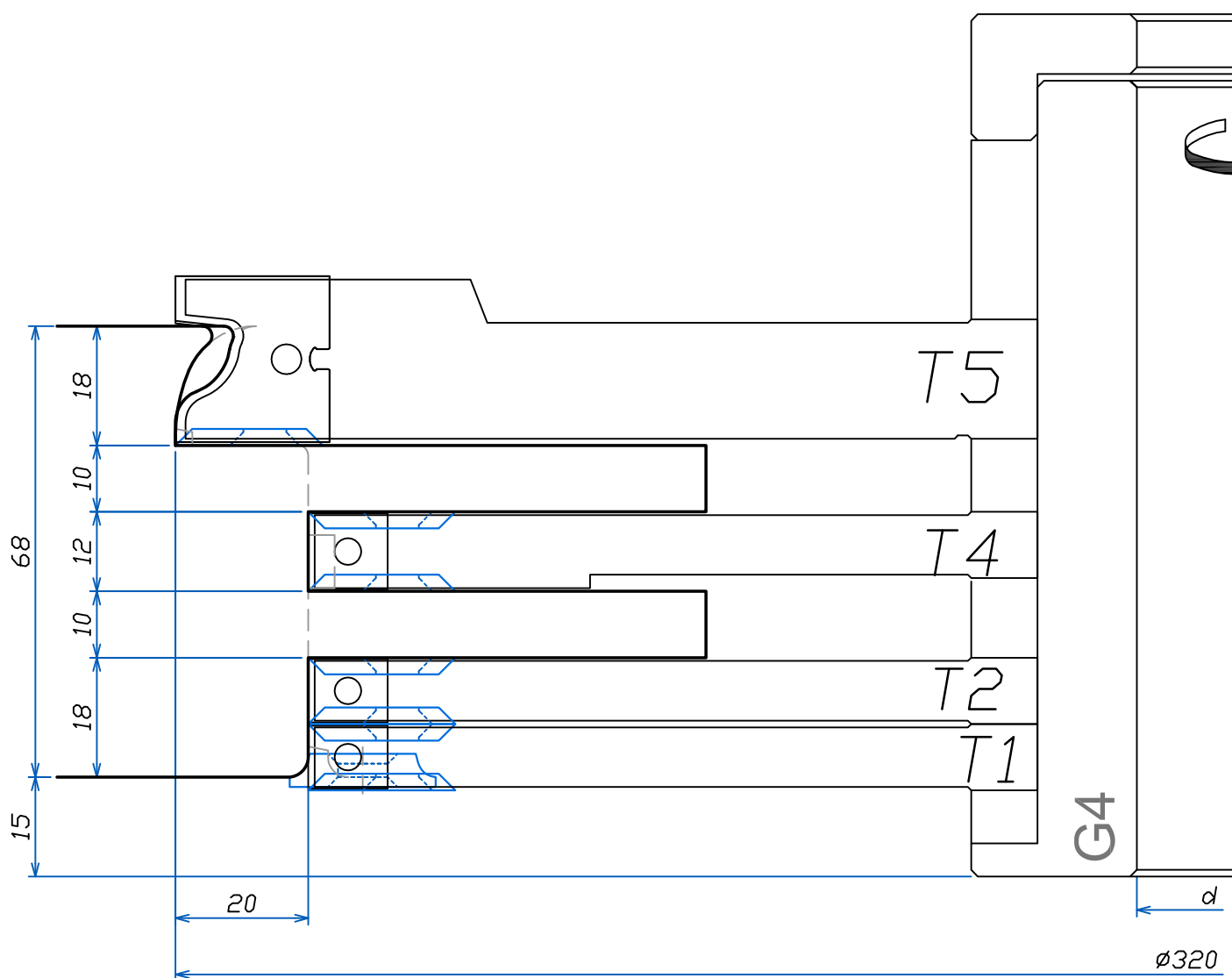

Section INDEX



Fabbrica utensili per legno
 Via Pisano,1 - Fraz. Asparetto CERECA (VR)
 TEL. (0442) 83244 - 83256
 TELEFAX G2 - (0442) 83283
<http://www.leut.it>
 e-mail: info@leut.it

FIRMA:	DENOMINAZIONE:
DATA:	
ORD. N.:	
CLIENTE:	DIS. CAD: 687888ECN

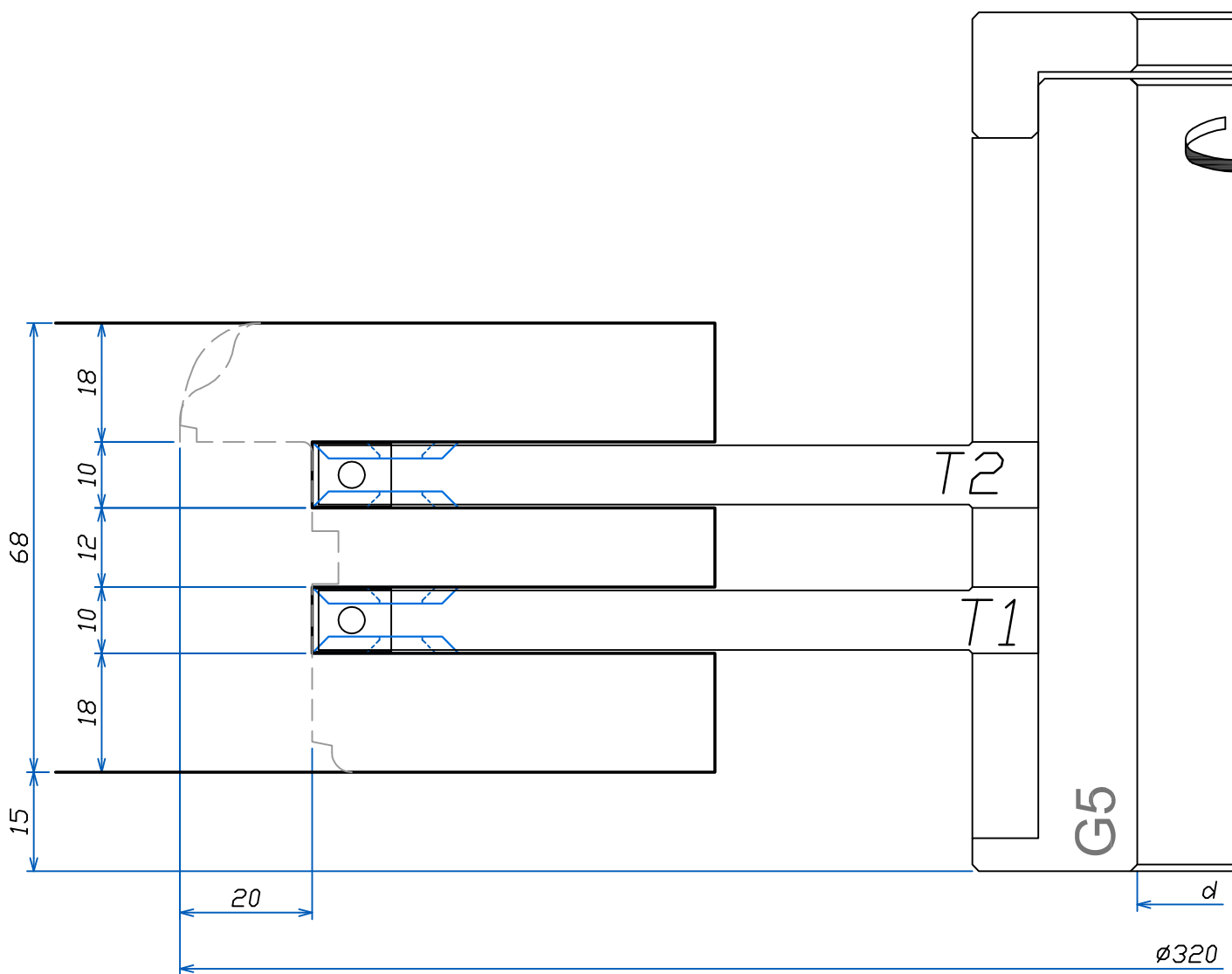

Fabbrica utensili per legno
 Via Pisano,1 - Fraz. Asparetto CERECA (VR)
 TEL. (0442) 83244 - 83256
 TELEFAX G2 - (0442) 83283
<http://www.leut.it>
 e-mail: info@leut.it

FIRMA:	DENOMINAZIONE:
DATA:	
ORD. N.:	
CLIENTE:	DIS. CAD: 687888ECN

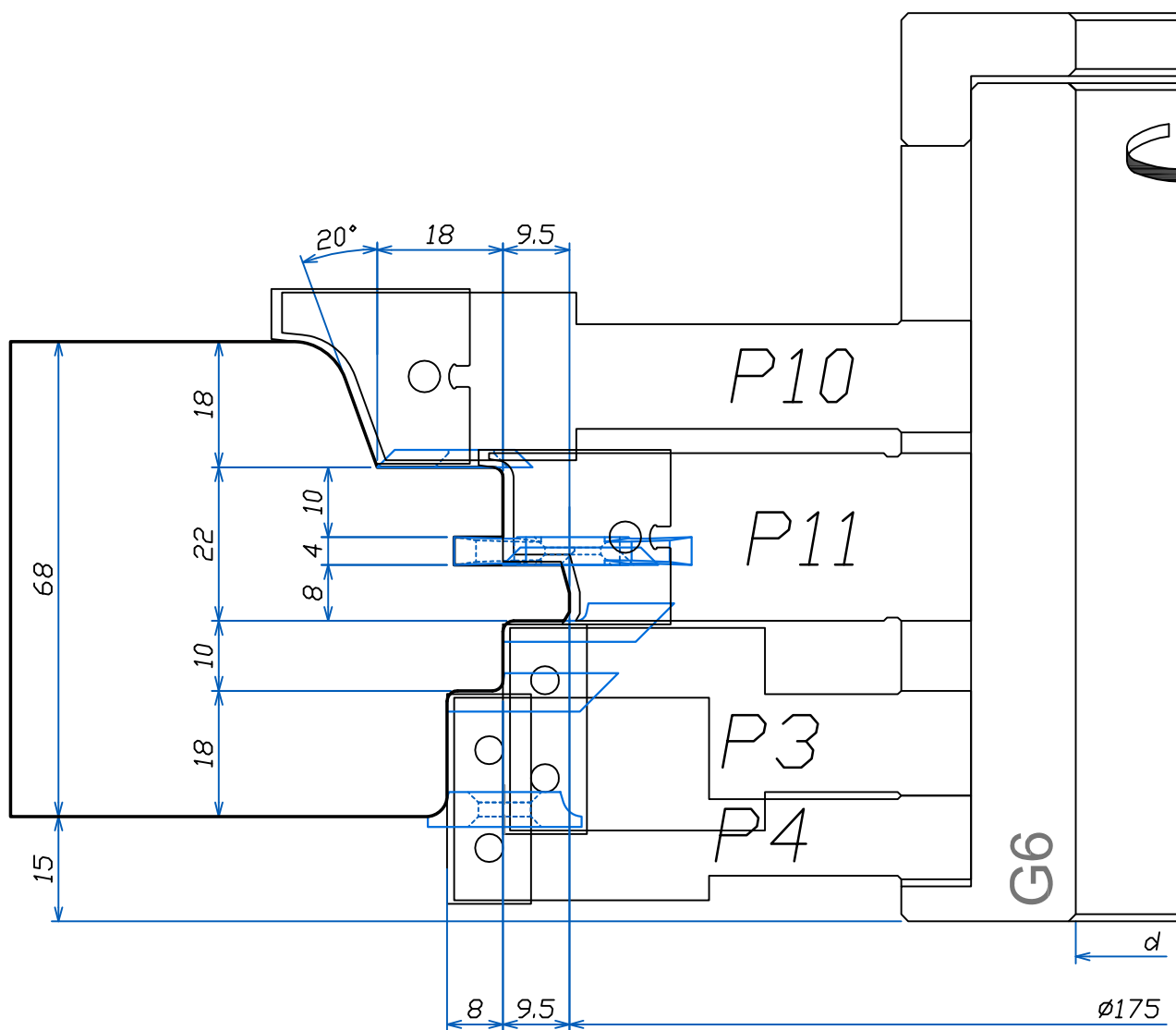

Fabbrica utensili per legno
 Via Pisano,1 - Fraz. Asparetto CERE A (VR)
 TEL. (0442) 83244 - 83256
 TELEFAX G2 - (0442) 83283
<http://www.leut.it>
 e-mail: info@leut.it

FIRMA:	DENOMINAZIONE:
DATA:	
ORD. N.:	
CLIENTE:	DIS. CAD: 687888ECN

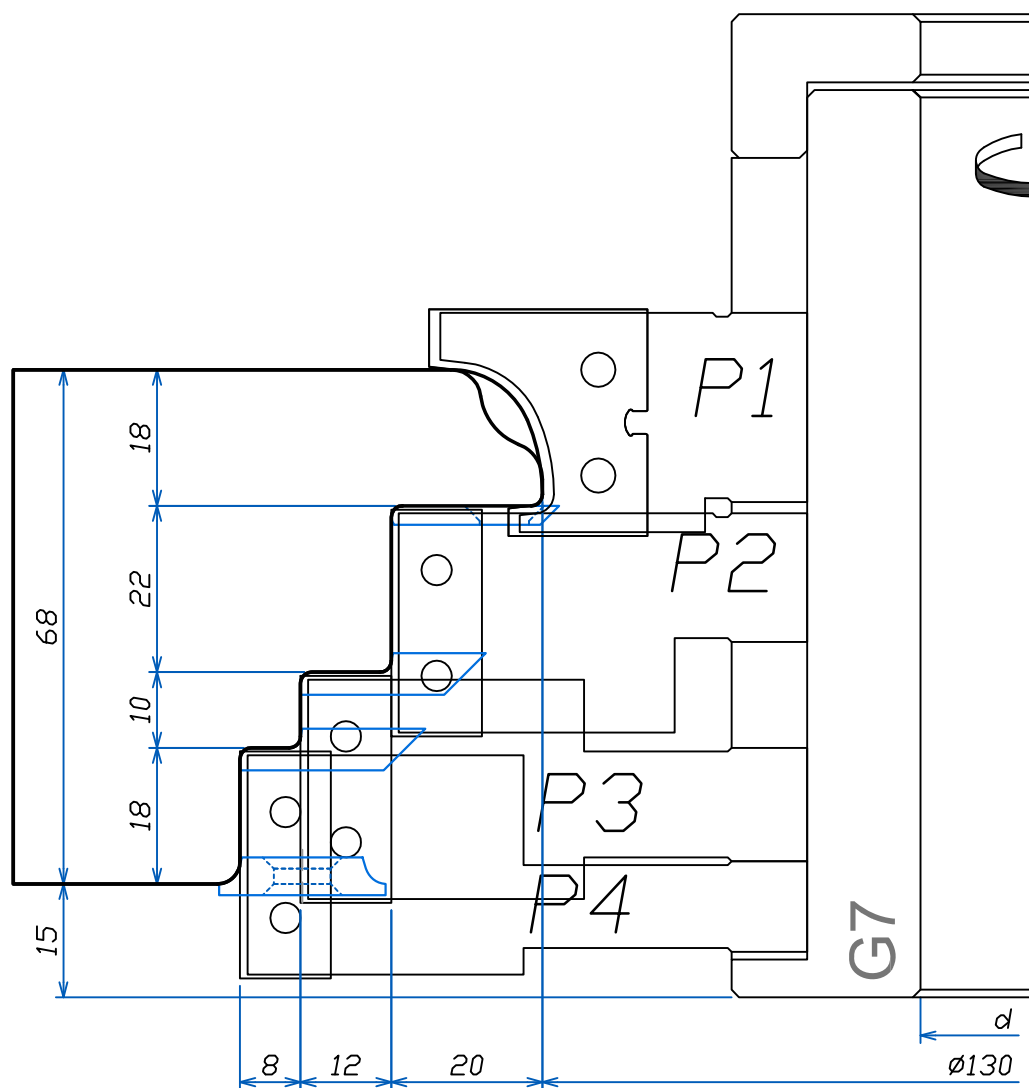

Fabbrica utensili per legno
 Via Pisano,1 - Fraz. Asparetto CEREIA (VR)
 TEL. (0442) 83244 - 83256
 TELEFAX G2 - (0442) 83283
<http://www.leut.it>
 e-mail: info@leut.it

FIRMA:
 DATA:
 ORD. N.:
 CLIENTE:

DENOMINAZIONE:
 DIS. CAD: **687888ECN**

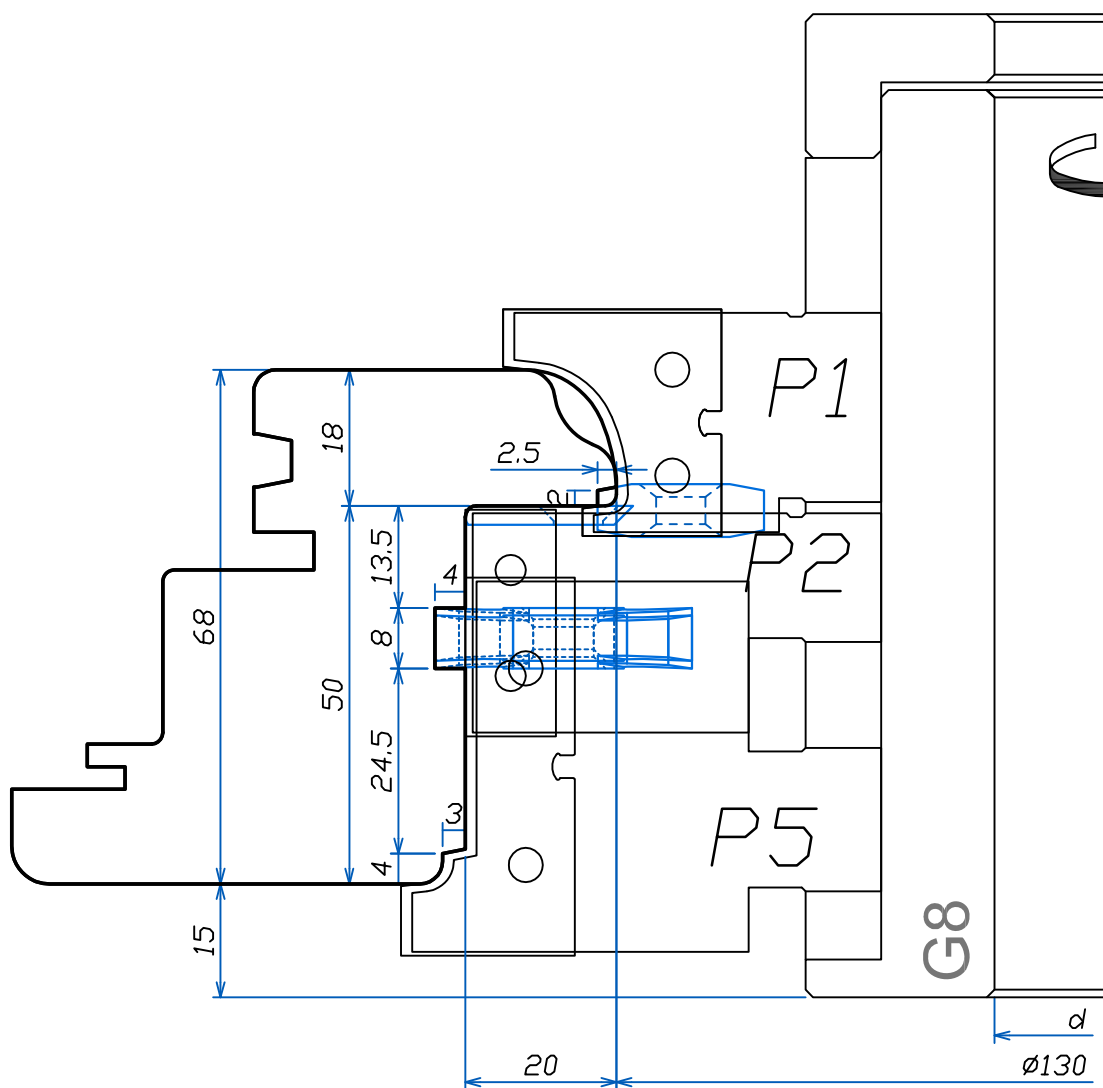

Fabbrica utensili per legno
 Via Pisano,1 - Fraz. Asparetto CERECA (VR)
 TEL. (0442) 83244 - 83256
 TELEFAX G2 - (0442) 83283
<http://www.leut.it>
 e-mail: info@leut.it

FIRMA:	DENOMINAZIONE:
DATA:	
ORD. N.:	
CLIENTE:	DIS. CAD: 687888ECN

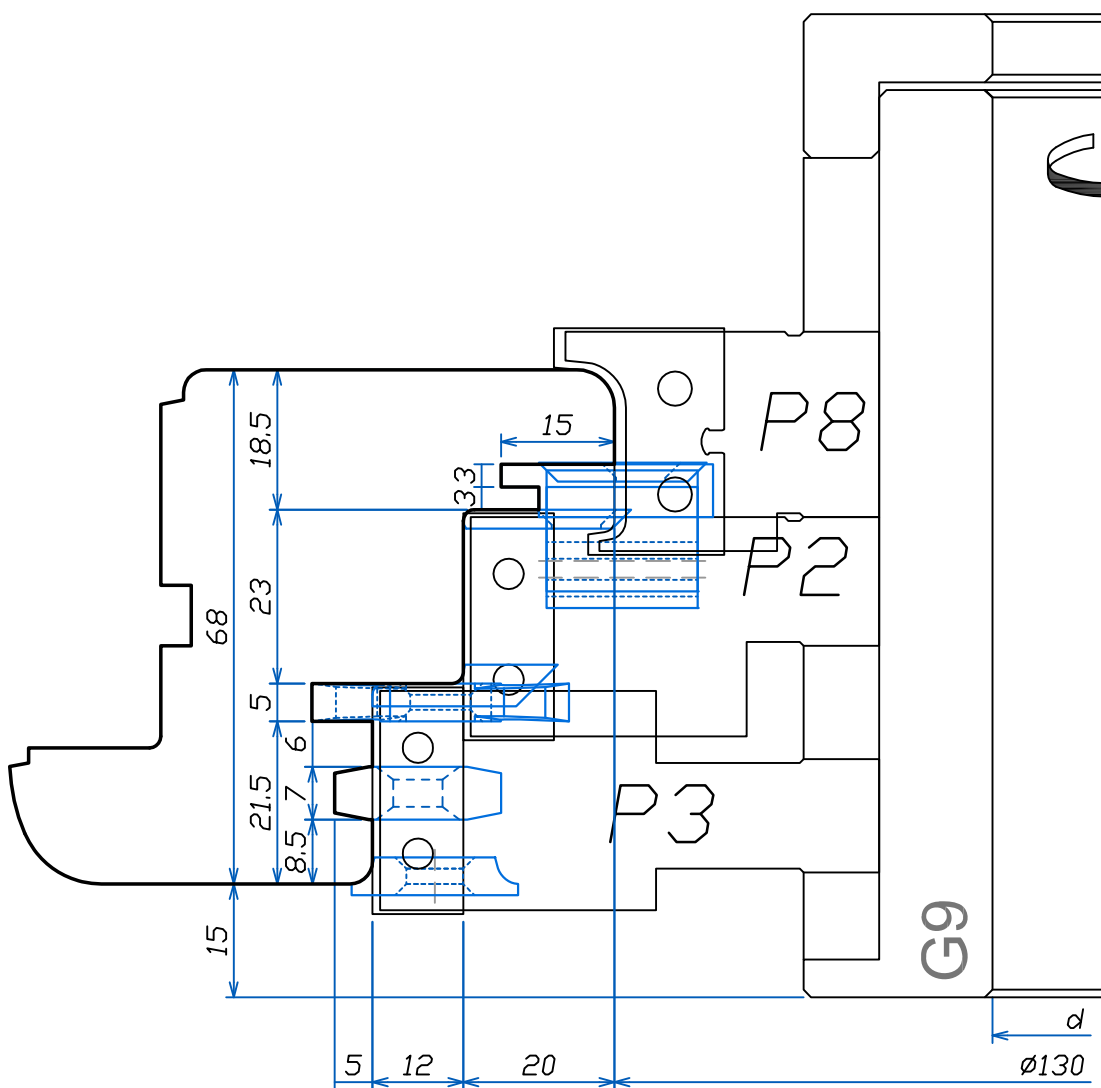

Fabbrica utensili per legno
 Via Pisano,1 - Fraz. Asparetto CEREIA (VR)
 TEL. (0442) 83244 - 83256
 TELEFAX G2 - (0442) 83283
<http://www.leut.it>
 e-mail: info@leut.it

FIRMA:	DENOMINAZIONE:
DATA:	
ORD. N.:	
CLIENTE:	DIS. CAD: 687888ECN

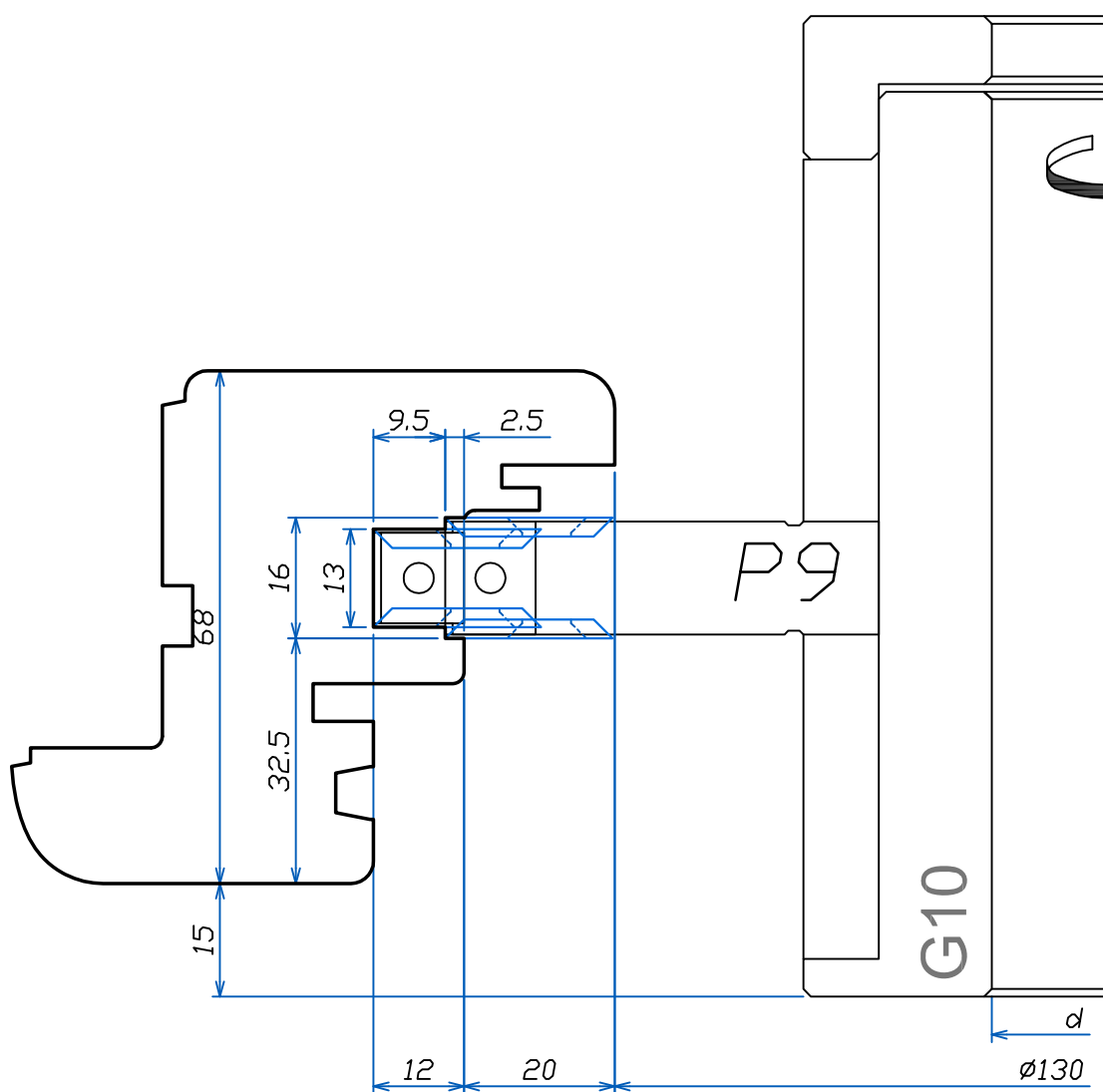

Fabbrica utensili per legno
Via Pisano,1 - Fraz. Asparetto CEREÀ (VR)
TEL. (0442) 83244 - 83256
TELEFAX G2 - (0442) 83283
<http://www.leut.it>
e-mail:info@leut.it

FIRMA:

DATA:

ORD. N.:

CLIENTE:

DENOMINAZIONE:

DIS. CAD: **687888ECN**

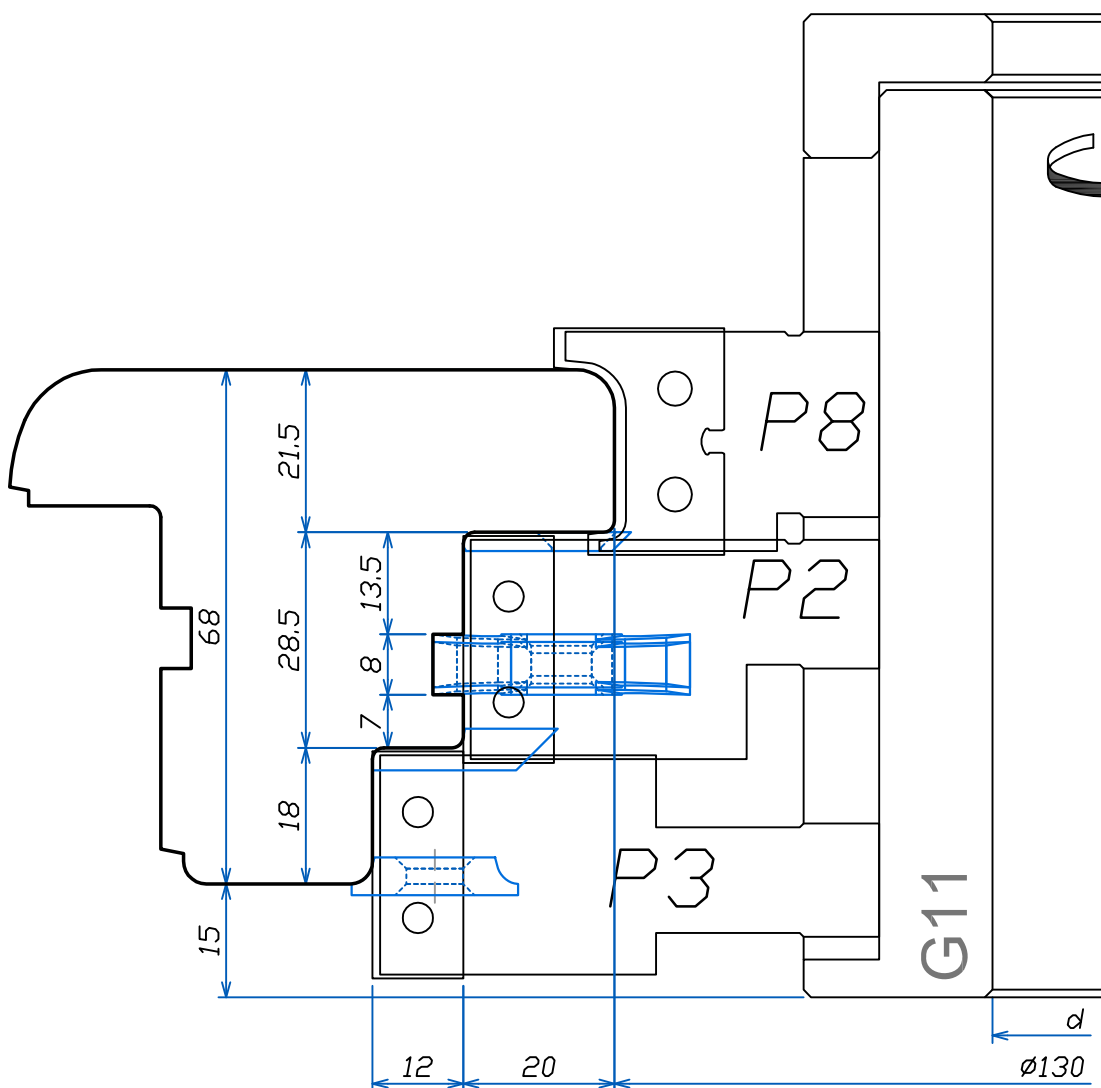

Fabbrica utensili per legno
 Via Pisano,1 - Fraz. Asparetto CEREIA (VR)
 TEL. (0442) 83244 - 83256
 TELEFAX G2 - (0442) 83283
<http://www.leut.it>
 e-mail: info@leut.it

FIRMA:	DENOMINAZIONE:
DATA:	
ORD. N.:	
CLIENTE:	DIS. CAD: 687888ECN

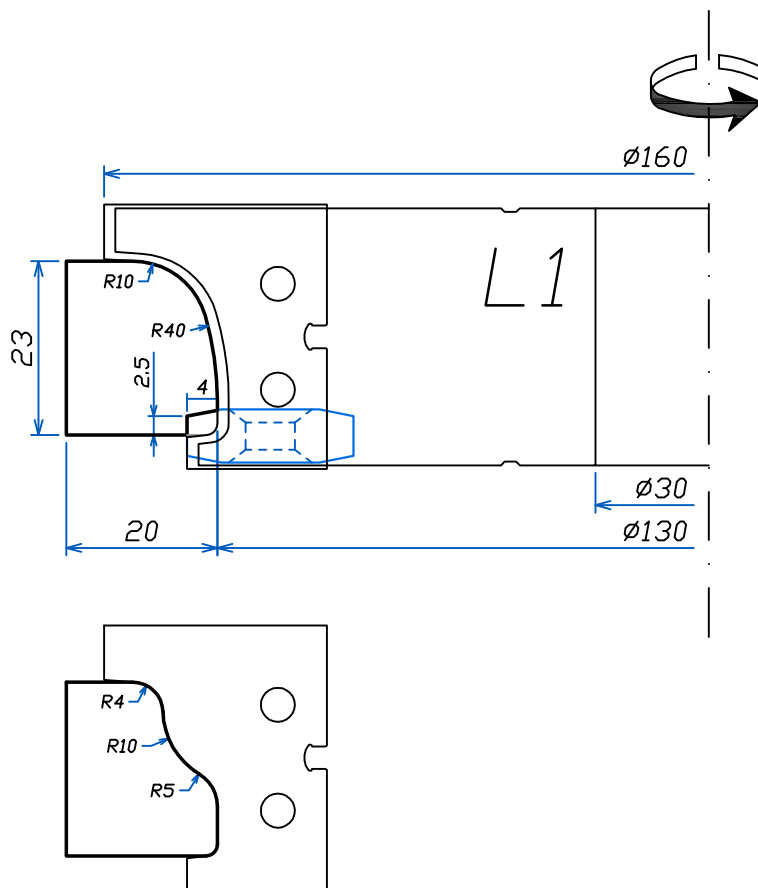

Fabbrica utensili per legno
 Via Pisano,1 - Fraz. Asparetto CEREIA (VR)
 TEL. (0442) 83244 - 83256
 TELEFAX G2 - (0442) 83283
<http://www.leut.it>
 e-mail: info@leut.it

FIRMA:

DATA:

ORD. N.:

CLIENTE:

DENOMINAZIONE:

DIS. CAD: **687888ECN**

IV78 ECON NEW

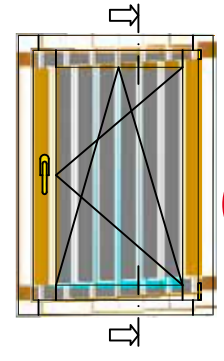
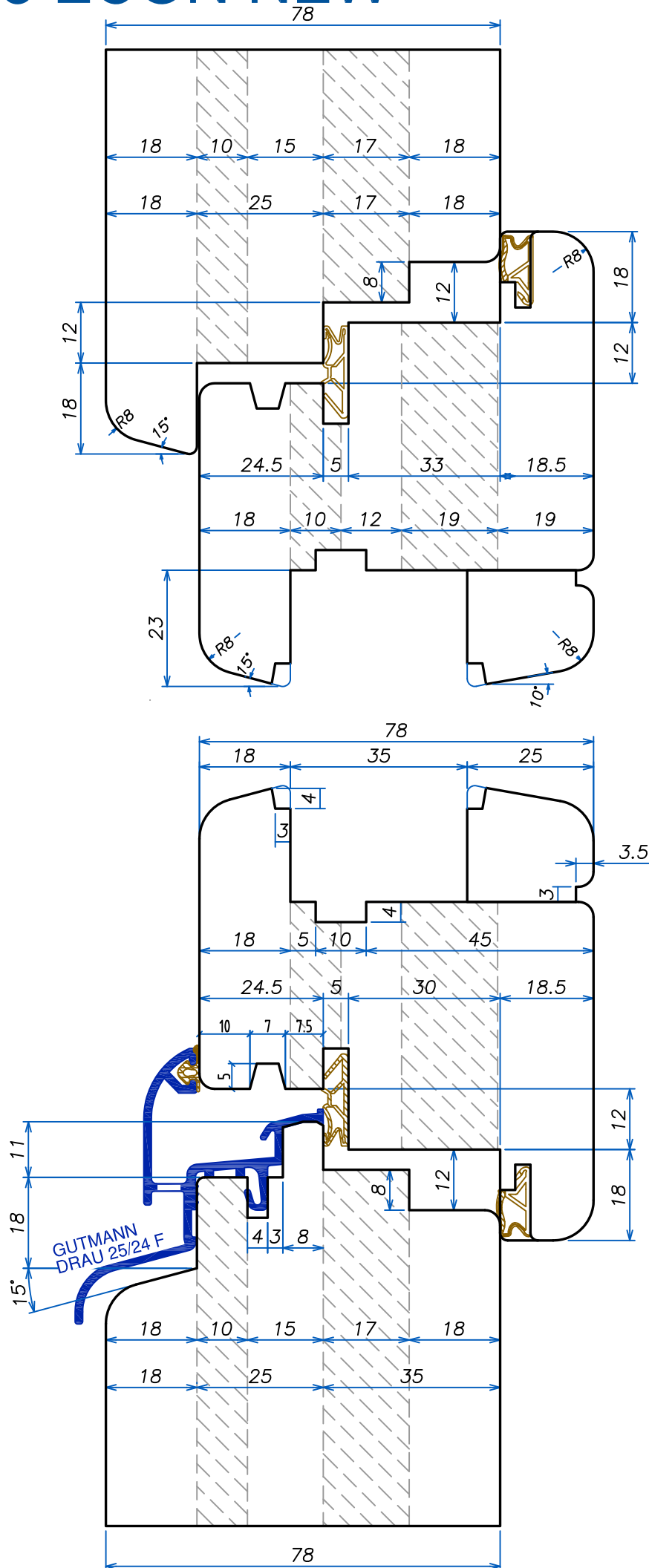

Section INDEX

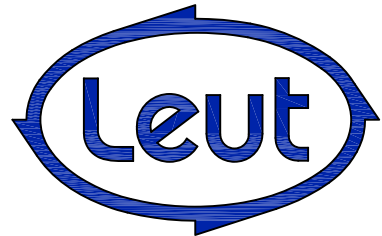

INDEX

IV78 ECON NEW

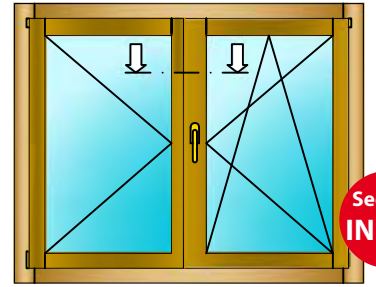

I
N
D
E
X

Section
INDEX

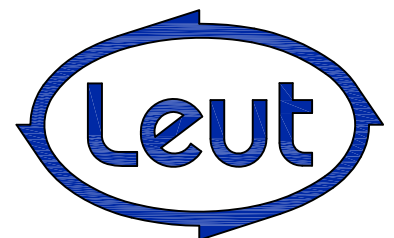
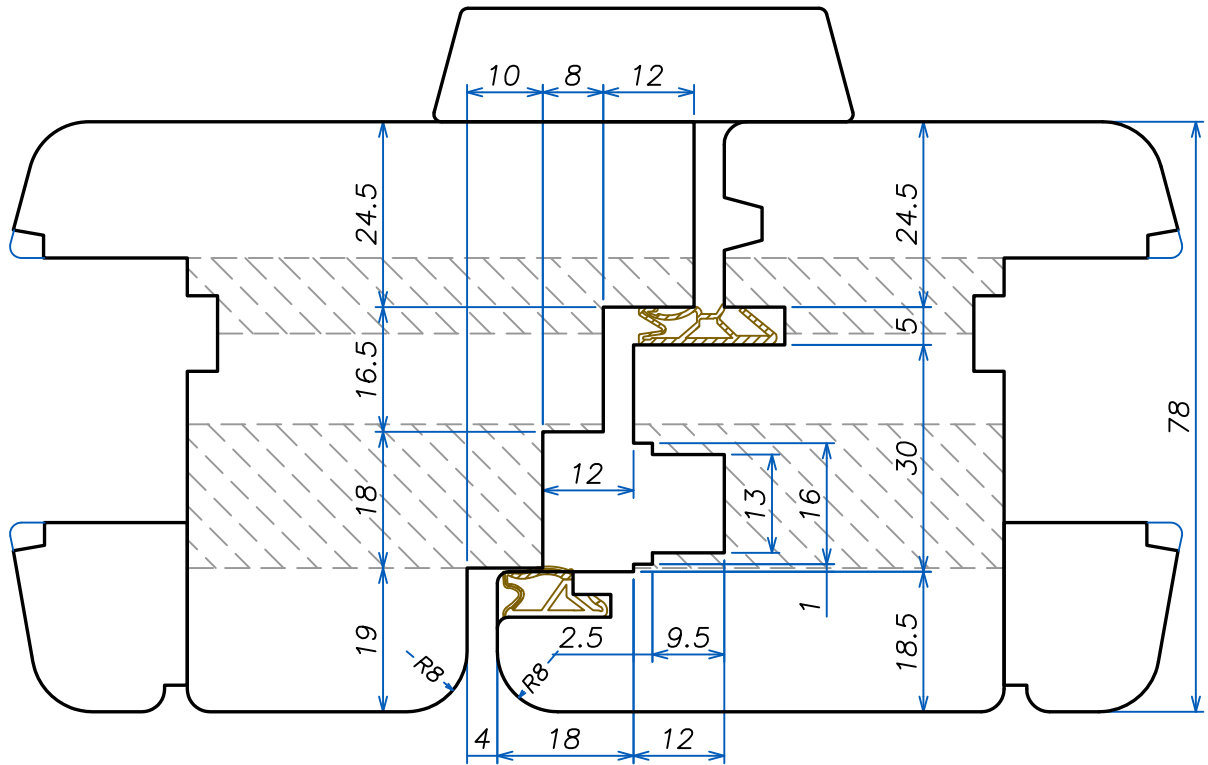

- tenonatura telaio
- tenoning the frame
- Zapfenschnitt Rahmen

Section INDEX

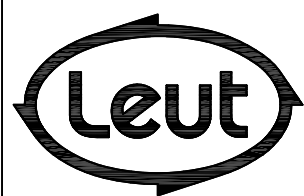
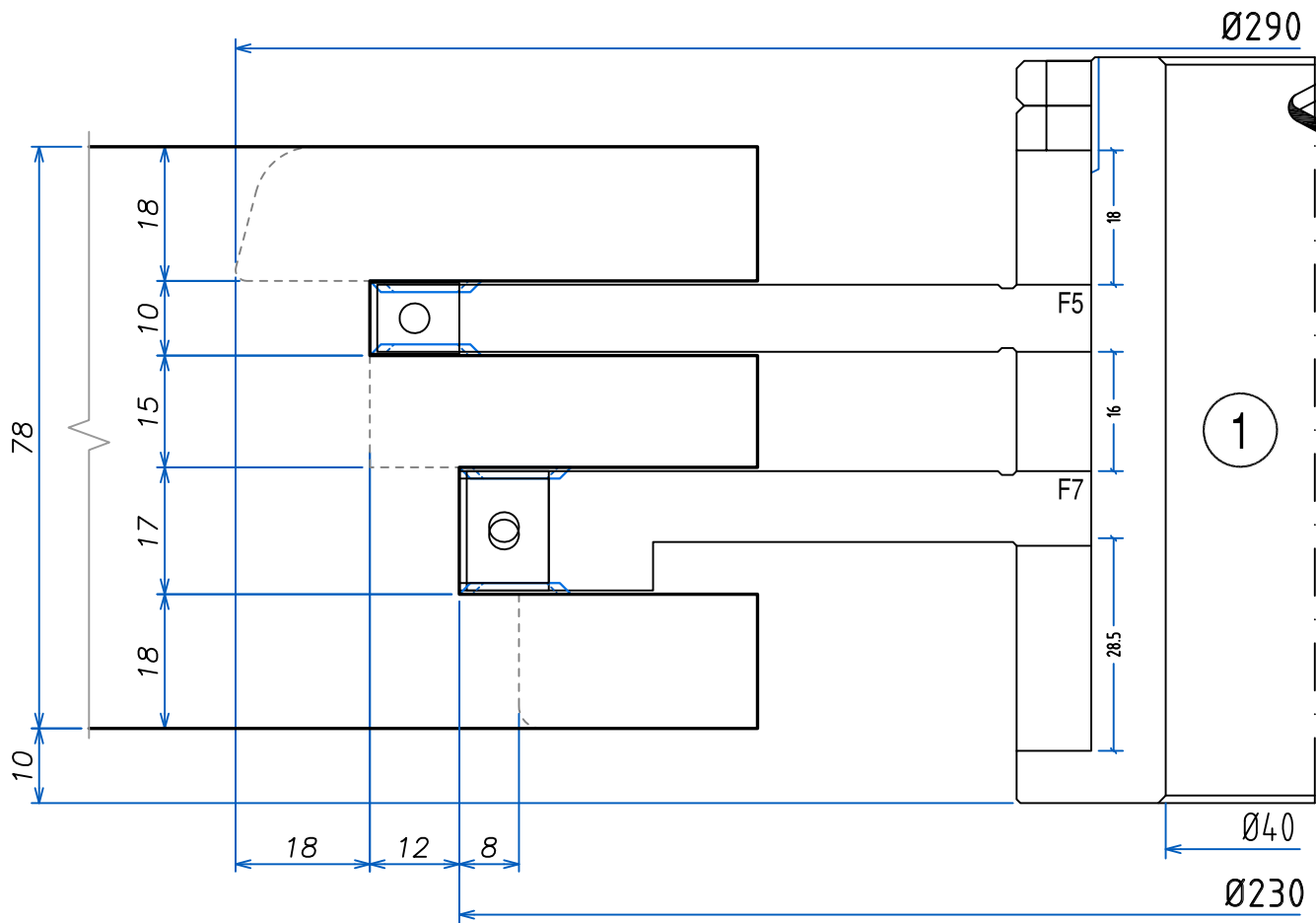

FABBRICA UTENSILI PER LEGNO
 via Pisano, n.1 - 37050 Asparetto di Cerea (VR)
 Tel. (0442) 83244 - Fax (0442) 83283
 Sito Internet - <http://www.leut.it> -
 E-Mail: info@leut.it

FIRMA:
 DATA: 08/10/2009
 ORD. N.:
 CLIENTE:

DENOMINAZIONE:
 DIS. CAD: **78EC_NEW**

- tenonatura telaio
- tenoning the frame
- Zapfenschnitt Rahmen

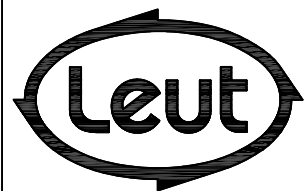
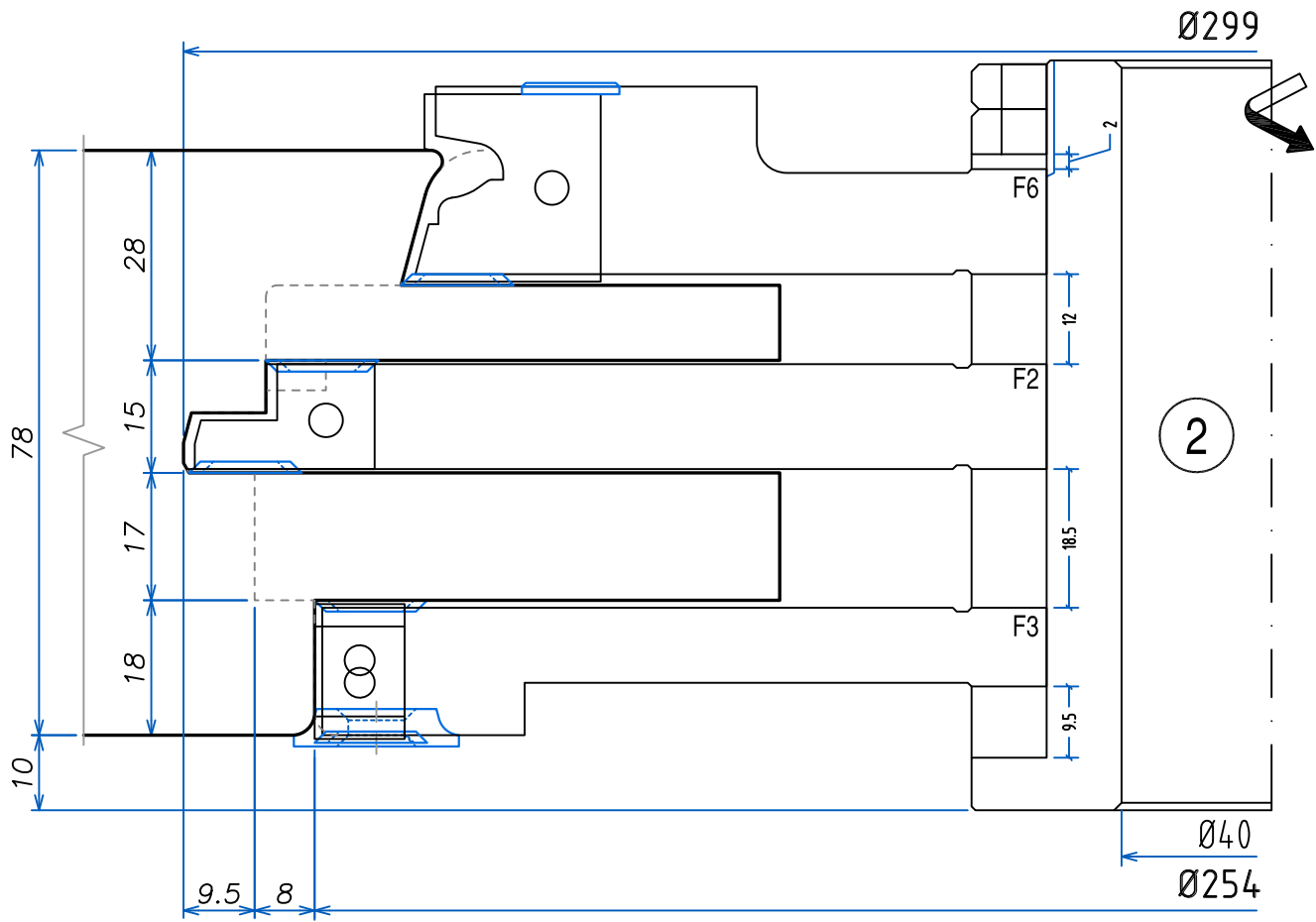

FABBRICA UTENSILI PER LEGNO
 via Pisano, n.1 - 37050 Asparetto di Cerea (VR)
 Tel. (0442) 83244 - Fax (0442) 83283
 Sito Internet - <http://www.leut.it> -
 E-Mail: info@leut.it

FIRMA:
 DATA: 08/10/2009
 ORD. N.:
 CLIENTE:

DENOMINAZIONE:
 DIS. CAD: **78EC_NEW**

- tenonatura telaio
- tenoning the frame
- Zapfenschnitt Rahmen

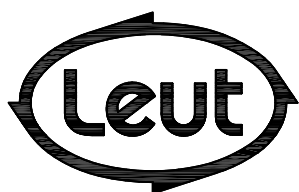
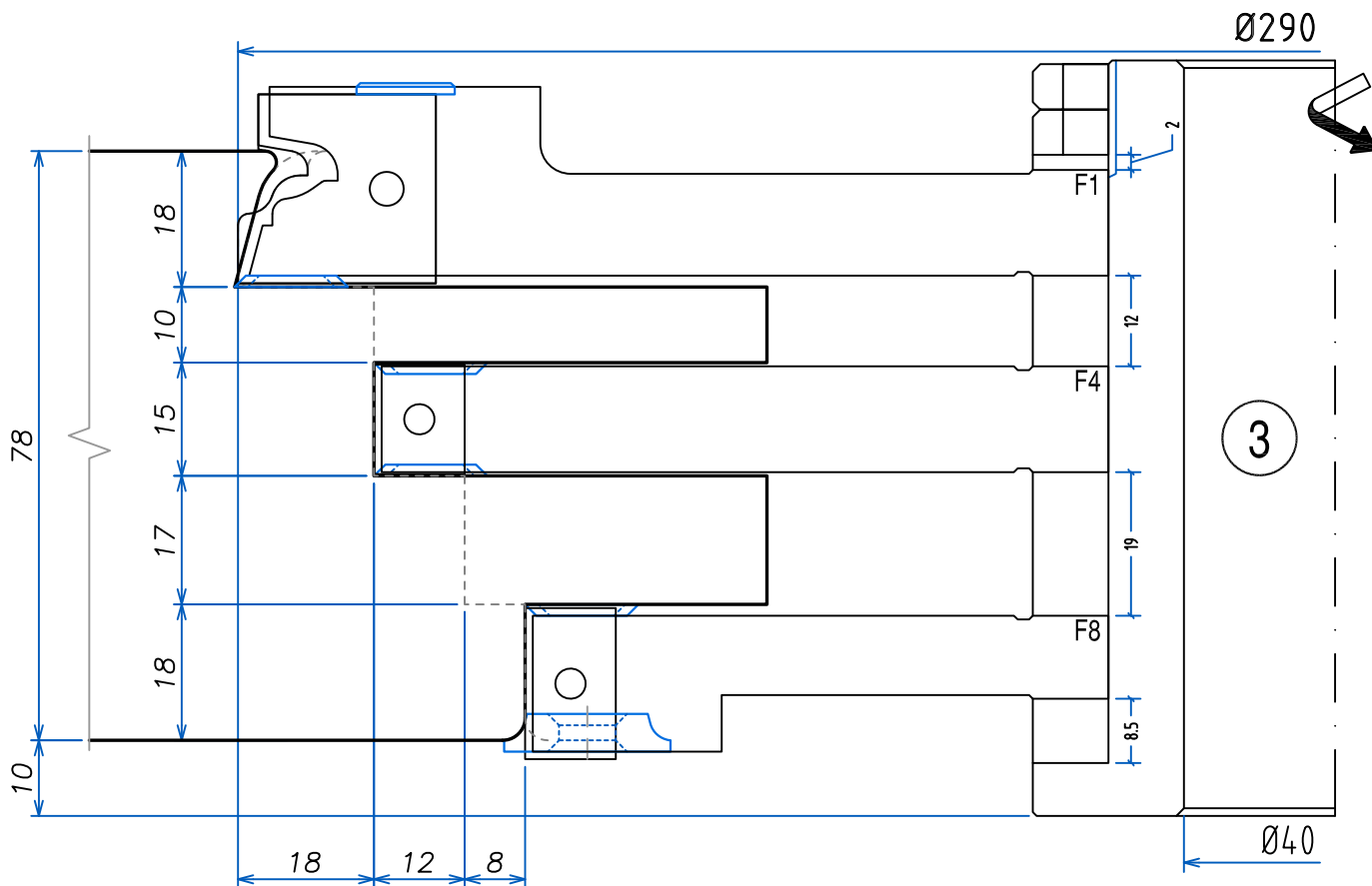

FABBRICA UTENSILI PER LEGNO
 via Pisano, n.1 - 37050 Asparetto di Cerea (VR)
 Tel. (0442) 83244 - Fax (0442) 83283
 Sito Internet - <http://www.leut.it> -
 E-Mail: info@leut.it

FIRMA:
 DATA: 08/10/2009
 ORD. N.:
 CLIENTE:

DENOMINAZIONE:
 DIS. CAD: **78EC_NEW**

- sede per ferramenta
- seat for hardware
- Sitz für Beschläge

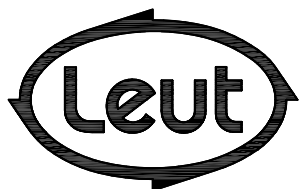
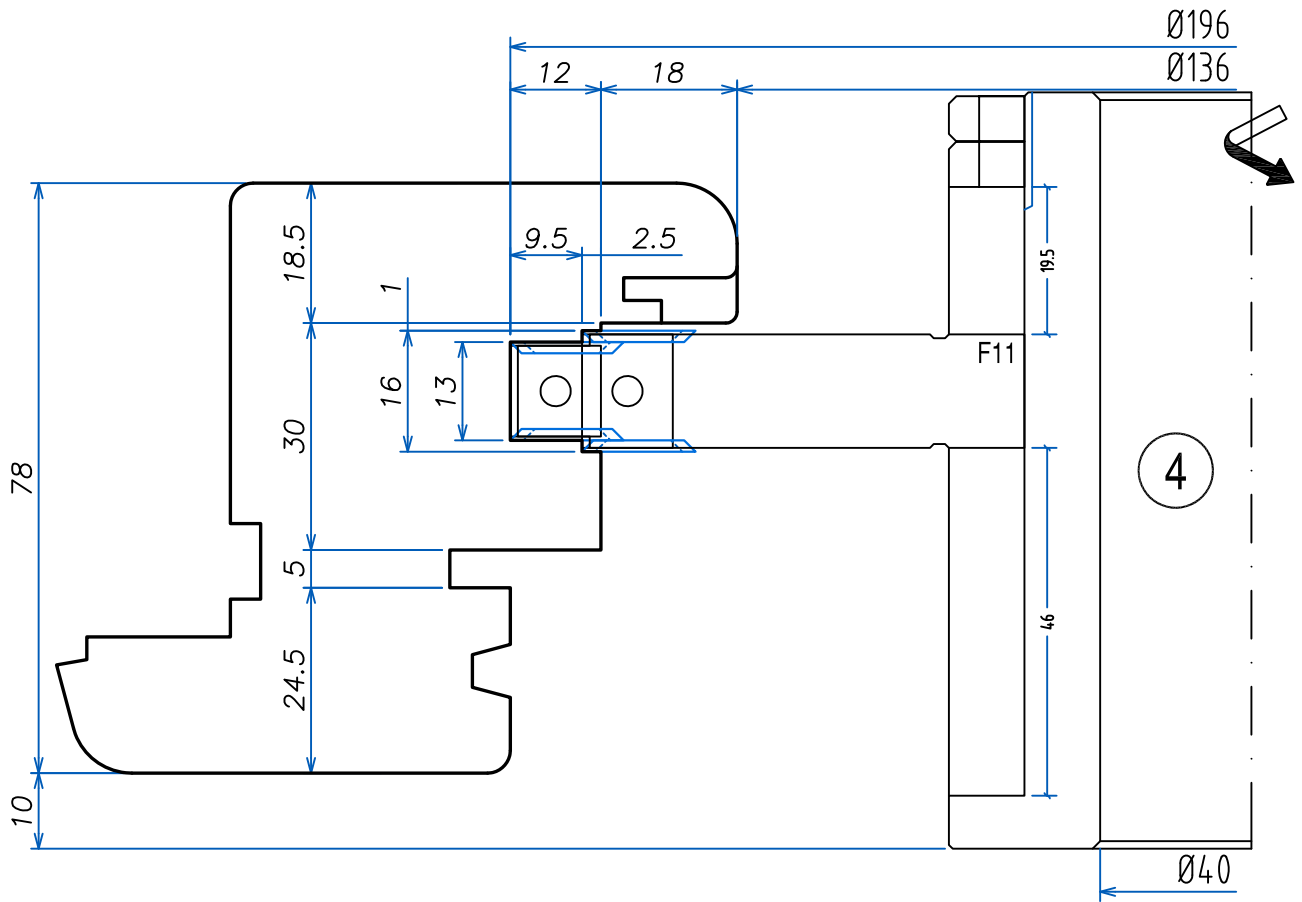

FABBRICA UTENSILI PER LEGNO
 via Pisano, n.1 - 37050 Asparetto di Cerea (VR)
 Tel. (0442) 83244 - Fax (0442) 83283
 Sito Internet - <http://www.leut.it> -
 E-Mail: info@leut.it

FIRMA:
 DATA: 08/10/2009
 ORD. N.:
 CLIENTE:

DENOMINAZIONE:
 DIS. CAD: **78EC_NEW**

- squadratura anta
- truing the wing
- Kantung Flügel

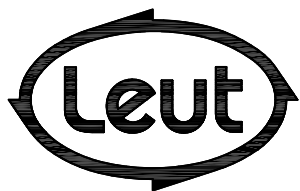
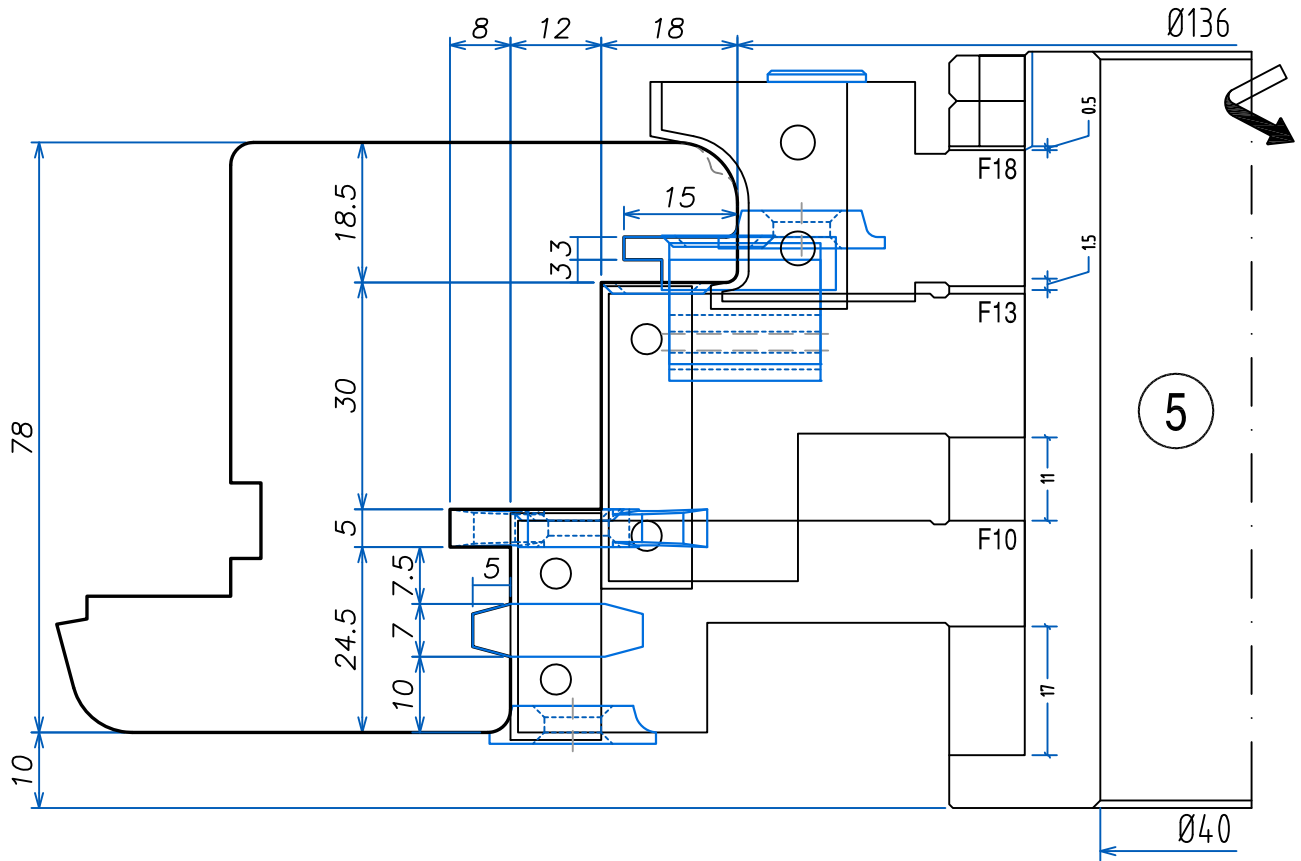

FABBRICA UTENSILI PER LEGNO
 via Pisano, n.1 - 37050 Asparetto di Cerea (VR)
 Tel. (0442) 83244 - Fax (0442) 83283
 Sito Internet - <http://www.leut.it> -
 E-Mail: info@leut.it

FIRMA:
 DATA: 08/10/2009
 ORD. N.:
 CLIENTE:

DENOMINAZIONE:
 DIS. CAD: **78EC_NEW**

- traverso superiore e montanti telaio
- frame head and jambs
- oberer Querträger und Pfosten Rahmen

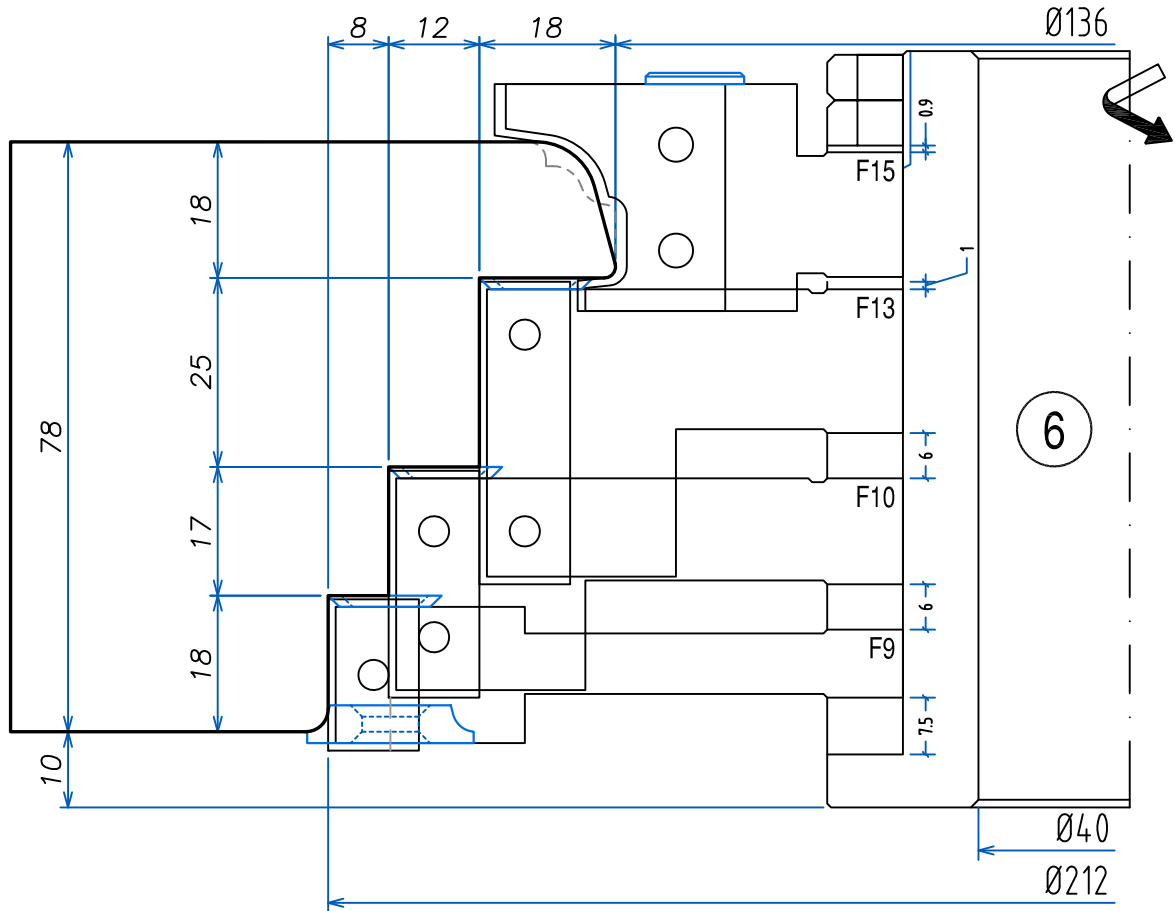

Section
INDEX

LEUT
WOODWORKING
TOOLS

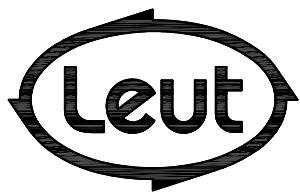

FABBRICA UTENSILI PER LEGNO
via Pisano, n.1 - 37050 Asparetto di Cerea (VR)
Tel. (0442) 83244 - Fax (0442) 83283
Sito Internet - <http://www.leut.it> -
E-Mail: info@leut.it

FIRMA:
DATA: 08/10/2009
ORD. N.:
CLIENTE:

DENOMINAZIONE:
DIS. CAD: **78EC_NEW**

LA LEUT S.R.L. E' PROPRIETARIA DEL PRESENTE DISEGNO E NE VIETA LA RIPRODUZIONE A TERZI SENZA LA DOVUTA AUTORIZZAZIONE.

- traverso inferiore telaio
- frame sill
- unterer Querträger Rahmen

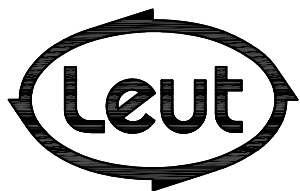
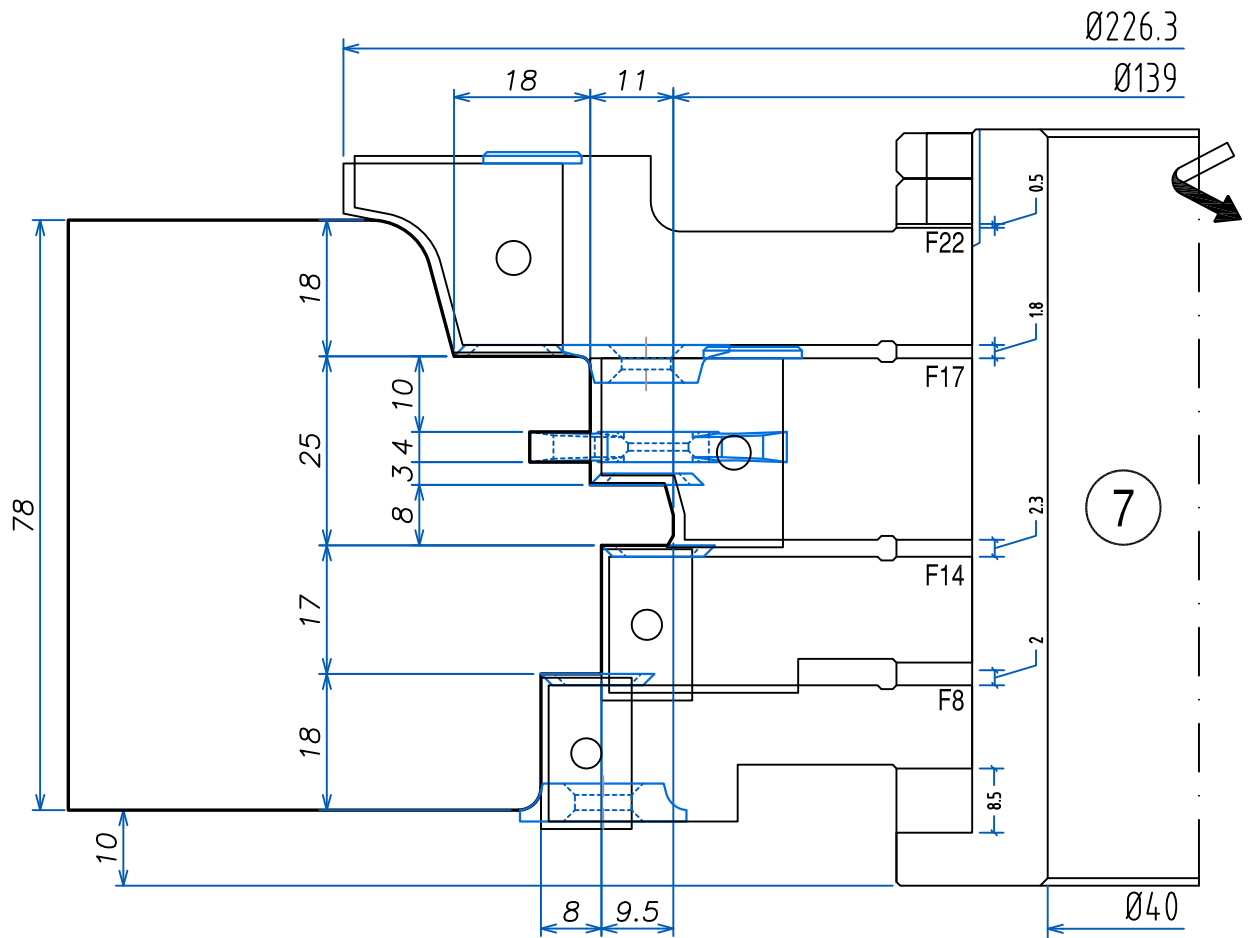

FABBRICA UTENSILI PER LEGNO
via Pisano, n.1 - 37050 Asparetto di Cerea (VR)
Tel. (0442) 83244 - Fax (0442) 83283
Sito Internet - <http://www.leut.it> -
E-Mail: info@leut.it

FIRMA:
DATA: 08/10/2009
ORD. N.:
CLIENTE:

DENOMINAZIONE:
DIS. CAD: **78EC_NEW**

- montanti anta
- wing jambs
- Flügel-Pfosten

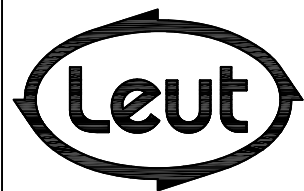
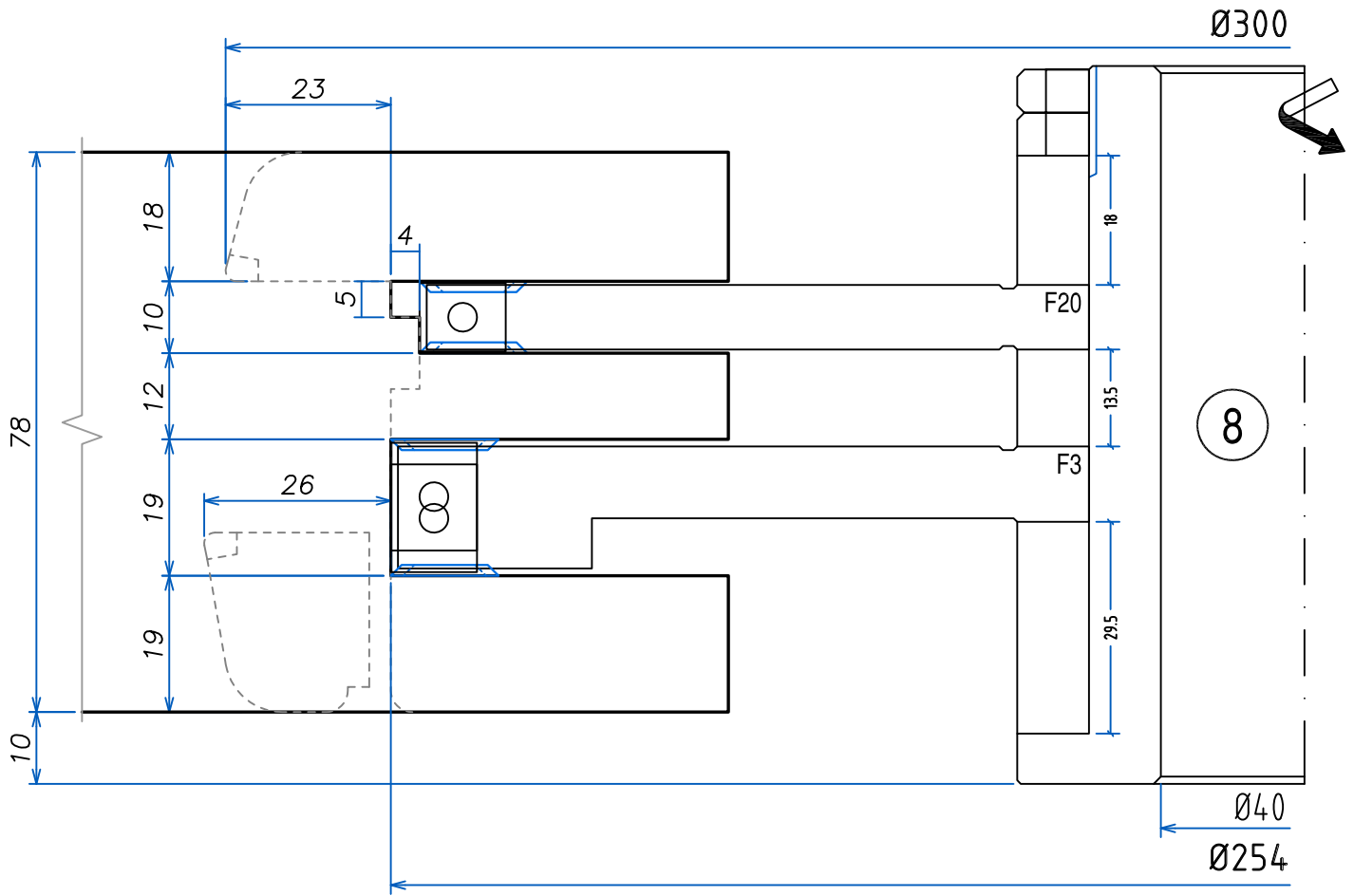

FABBRICA UTENSILI PER LEGNO
 via Pisano, n.1 - 37050 Asparetto di Cerea (VR)
 Tel. (0442) 83244 - Fax (0442) 83283
 Sito Internet - <http://www.leut.it> -
 E-Mail: info@leut.it

FIRMA:
 DATA: 08/10/2009
 ORD. N.:
 CLIENTE:

DENOMINAZIONE:
 DIS. CAD: **78EC_NEW**

- traversi anta
- wing rails
- Flügel-Querträger

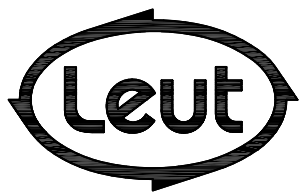
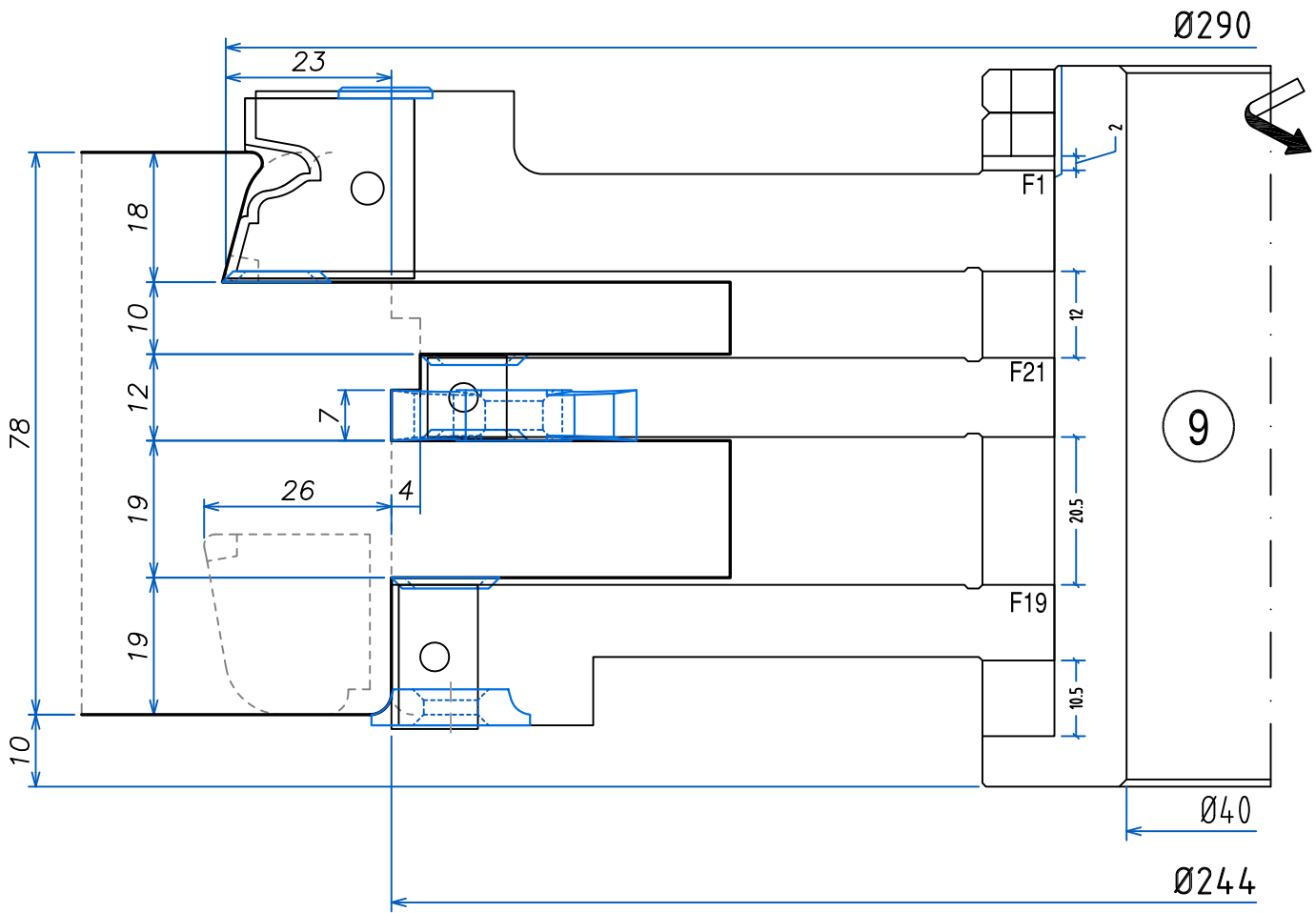

FABBRICA UTENSILI PER LEGNO
via Pisano, n.1 - 37050 Asparetto di Cerea (VR)
Tel. (0442) 83244 - Fax (0442) 83283
Sito Internet - <http://www.leut.it> -
E-Mail: info@leut.it

FIRMA:
DATA: 08/10/2009
ORD. N.:
CLIENTE:

DENOMINAZIONE:
DIS. CAD: 78EC_NEW

- Profilatura interno anta
- Inner sash section
- Flügelinnenprofil

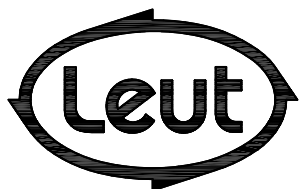
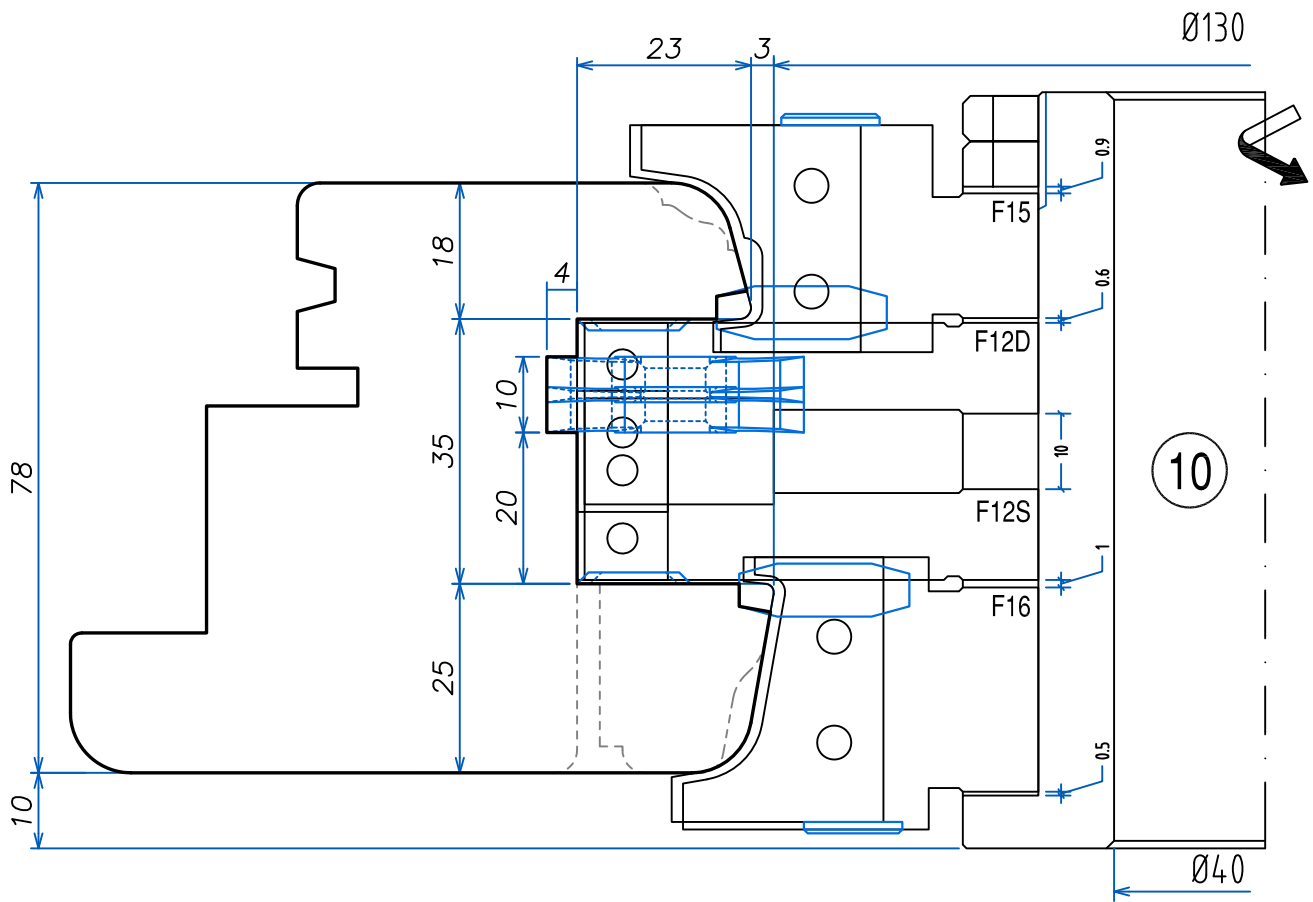

FABBRICA UTENSILI PER LEGNO
 via Pisano, n.1 - 37050 Asparetto di Cerea (VR)
 Tel. (0442) 83244 - Fax (0442) 83283
 Sito Internet - <http://www.leut.it> -
 E-Mail: info@leut.it

FIRMA:
 DATA: 08/10/2009
 ORD. N.:
 CLIENTE:

DENOMINAZIONE:
 DIS. CAD: **78EC_NEW**

LA LEUT S.R.L. E' PROPRIETARIA DEL PRESENTE DISEGNO E NE VIETA LA RIPRODUZIONE A TERZI SENZA LA DOVUTA AUTORIZZAZIONE.

- recupero listello
- making strip
- Leisten-Gewinnung

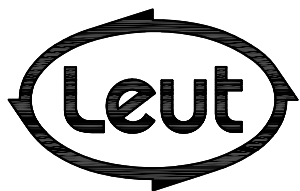
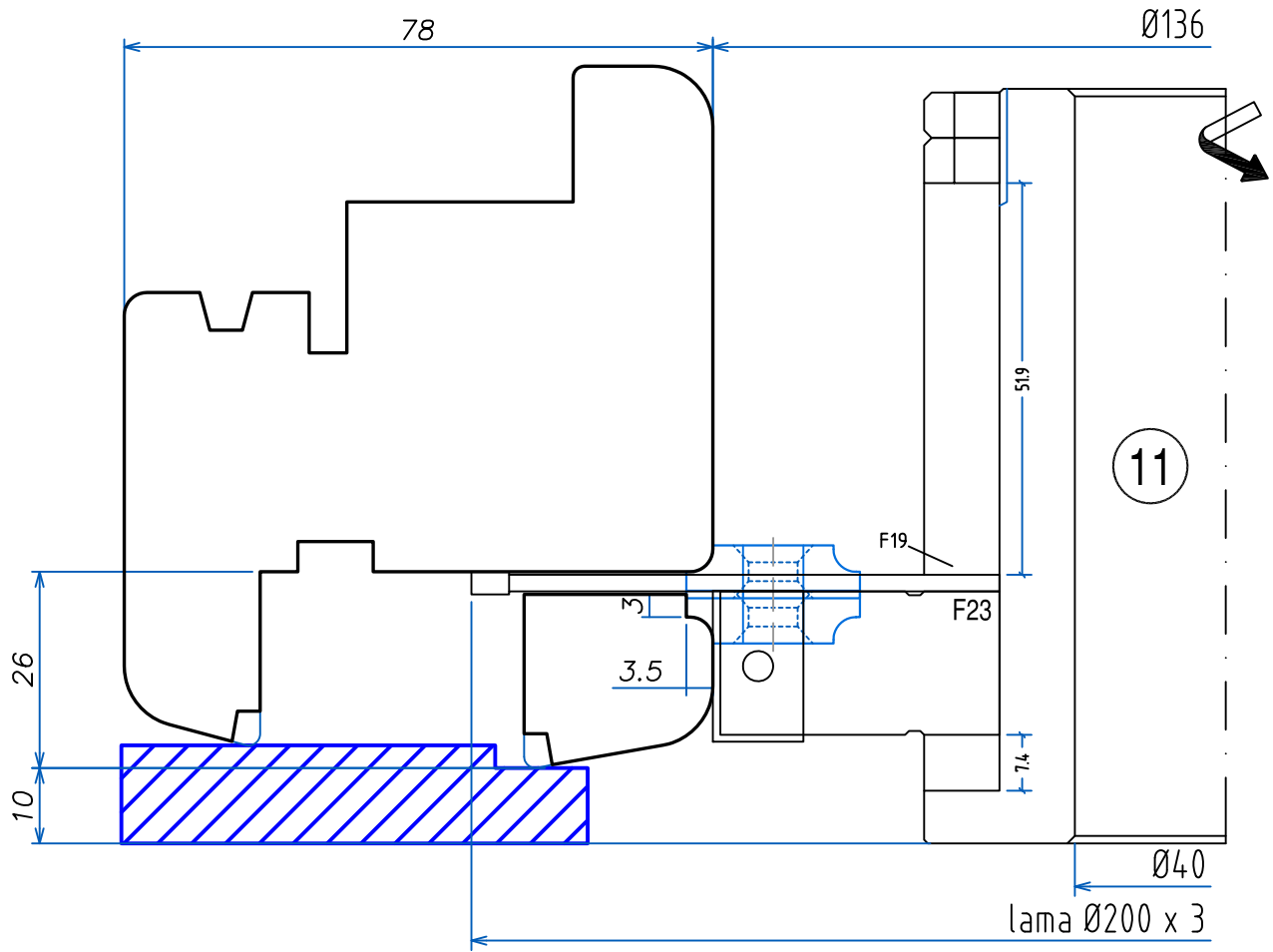

FABBRICA UTENSILI PER LEGNO
 via Pisano, n.1 - 37050 Asparetto di Cerea (VR)
 Tel. (0442) 83244 - Fax (0442) 83283
 Sito Internet - <http://www.leut.it> -
 E-Mail: info@leut.it

FIRMA:
 DATA: 08/10/2009
 ORD. N.:
 CLIENTE:

DENOMINAZIONE:
 DIS. CAD: **78EC_NEW**

- squadratura montante centrale anta sinistra
- truing the center mullion of the left wing
- Kantung mittlerer Pfosten linker Flügel

Section INDEX

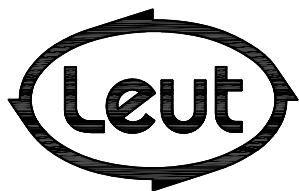
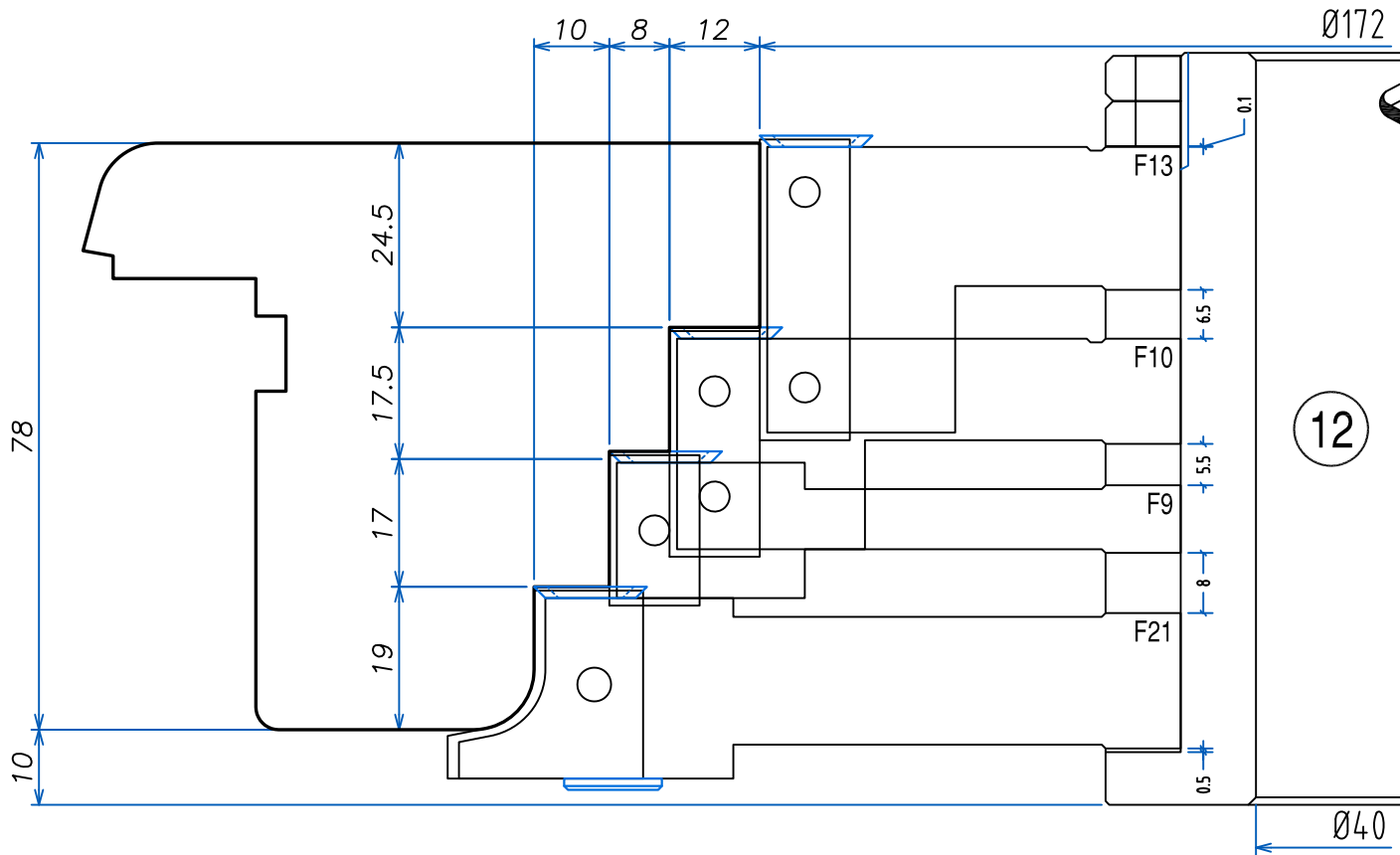

FABBRICA UTENSILI PER LEGNO
 via Pisano, n.1 - 37050 Asparetto di Cerea (VR)
 Tel. (0442) 83244 - Fax (0442) 83283
 Sito Internet - <http://www.leut.it> -
 E-Mail: info@leut.it

FIRMA:
 DATA: 08/10/2009
 ORD. N.:
 CLIENTE:

DENOMINAZIONE:
 DIS. CAD: **78EC_NEW**

IV68-78 ECON NEW

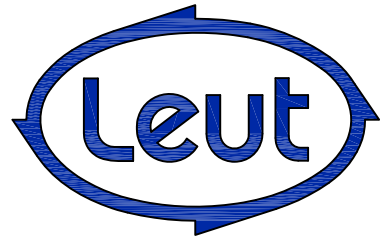
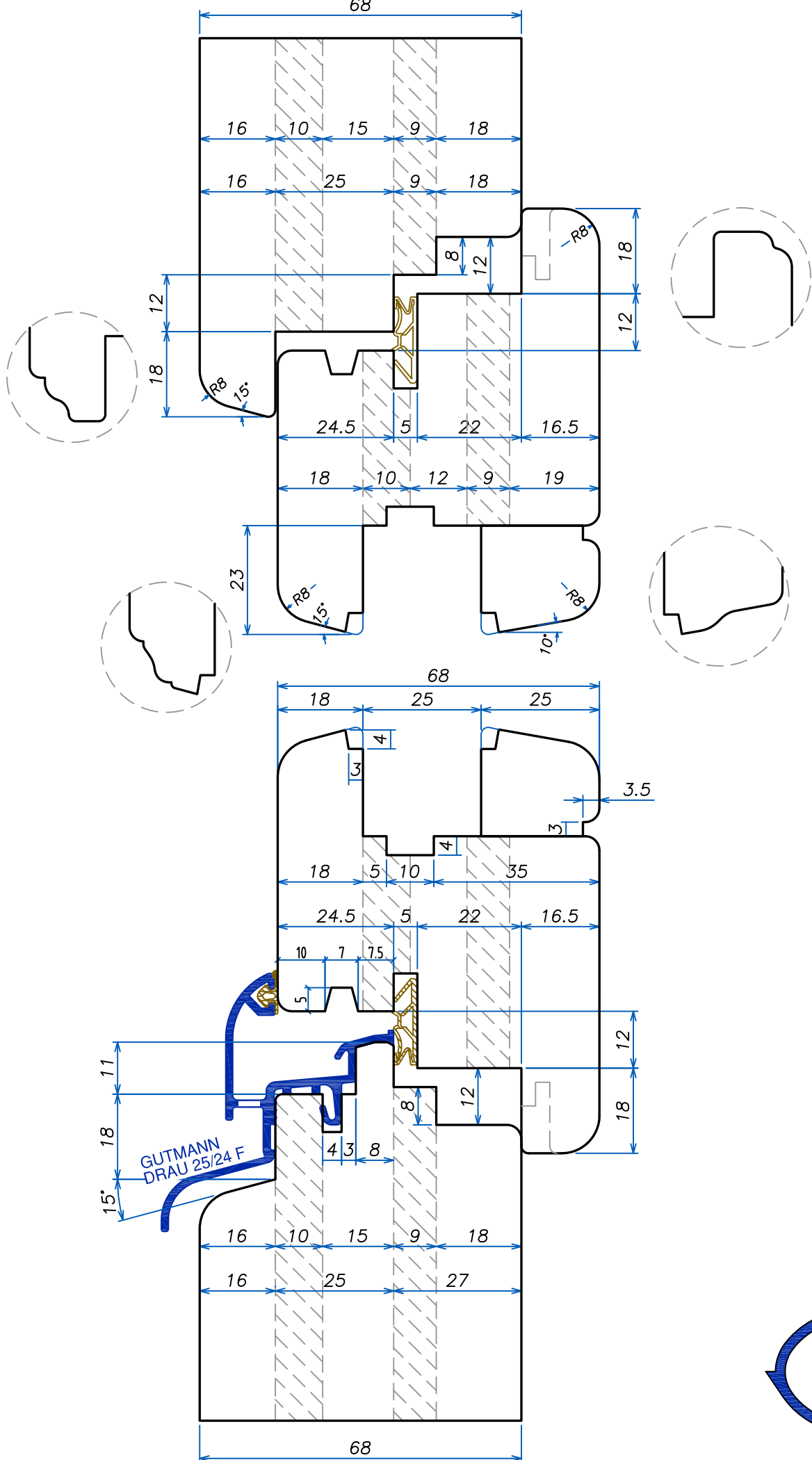
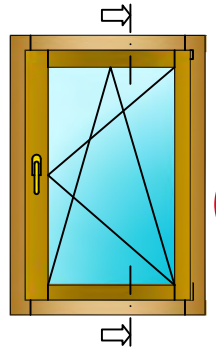

IV68-78 ECON NEW

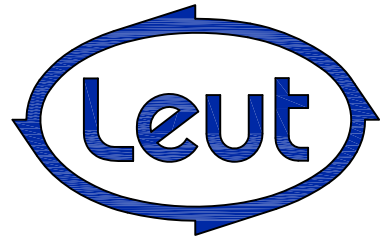
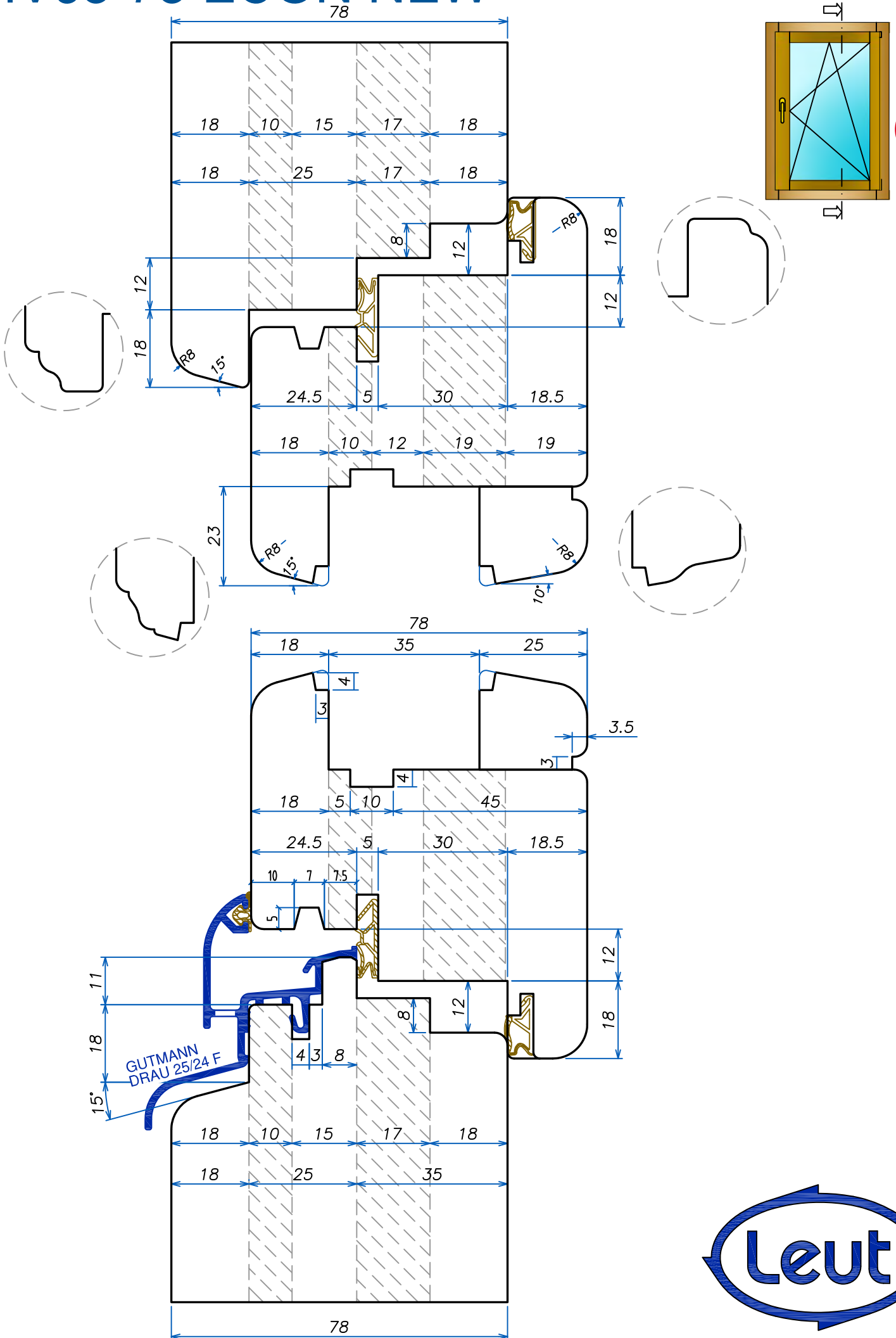

IV68-78 ECON NEW

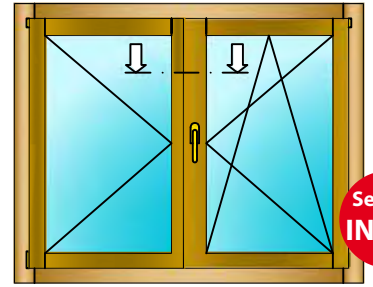

Section
INDEX

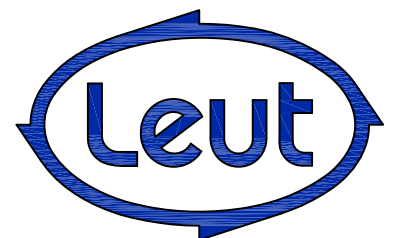
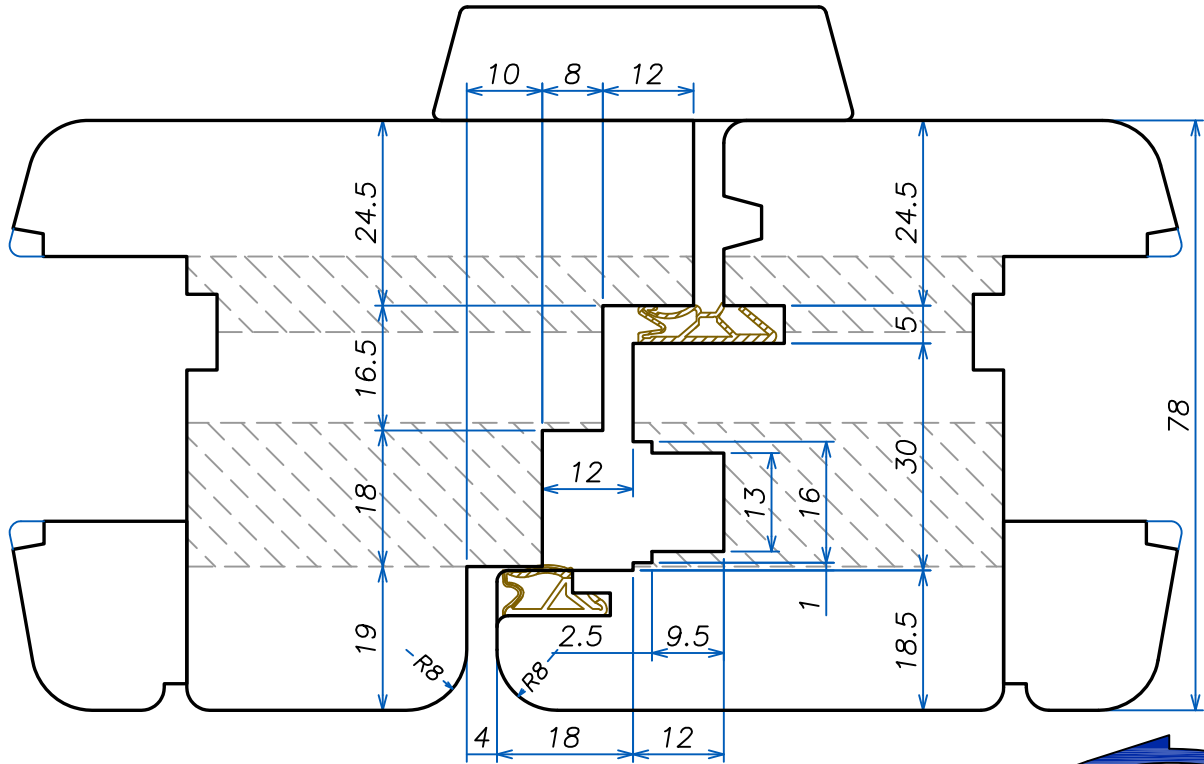
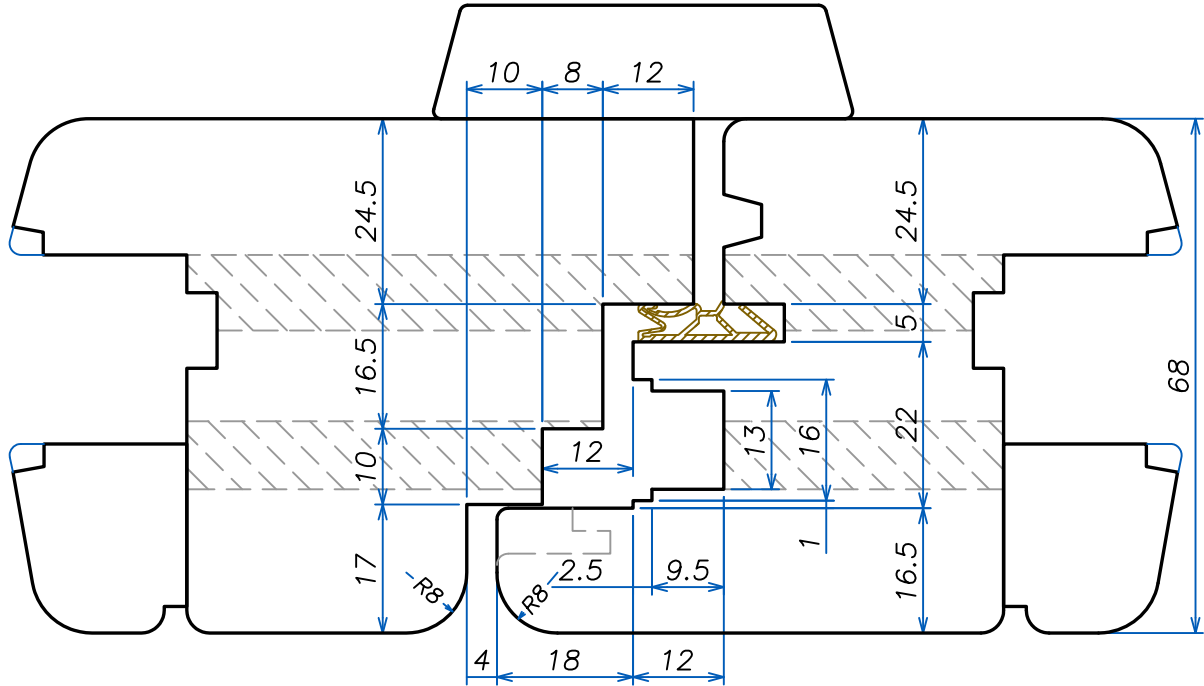

- tenonatura telaio
- tenoning the frame
- Zapfenschnitt Rahmen

Section
INDEX

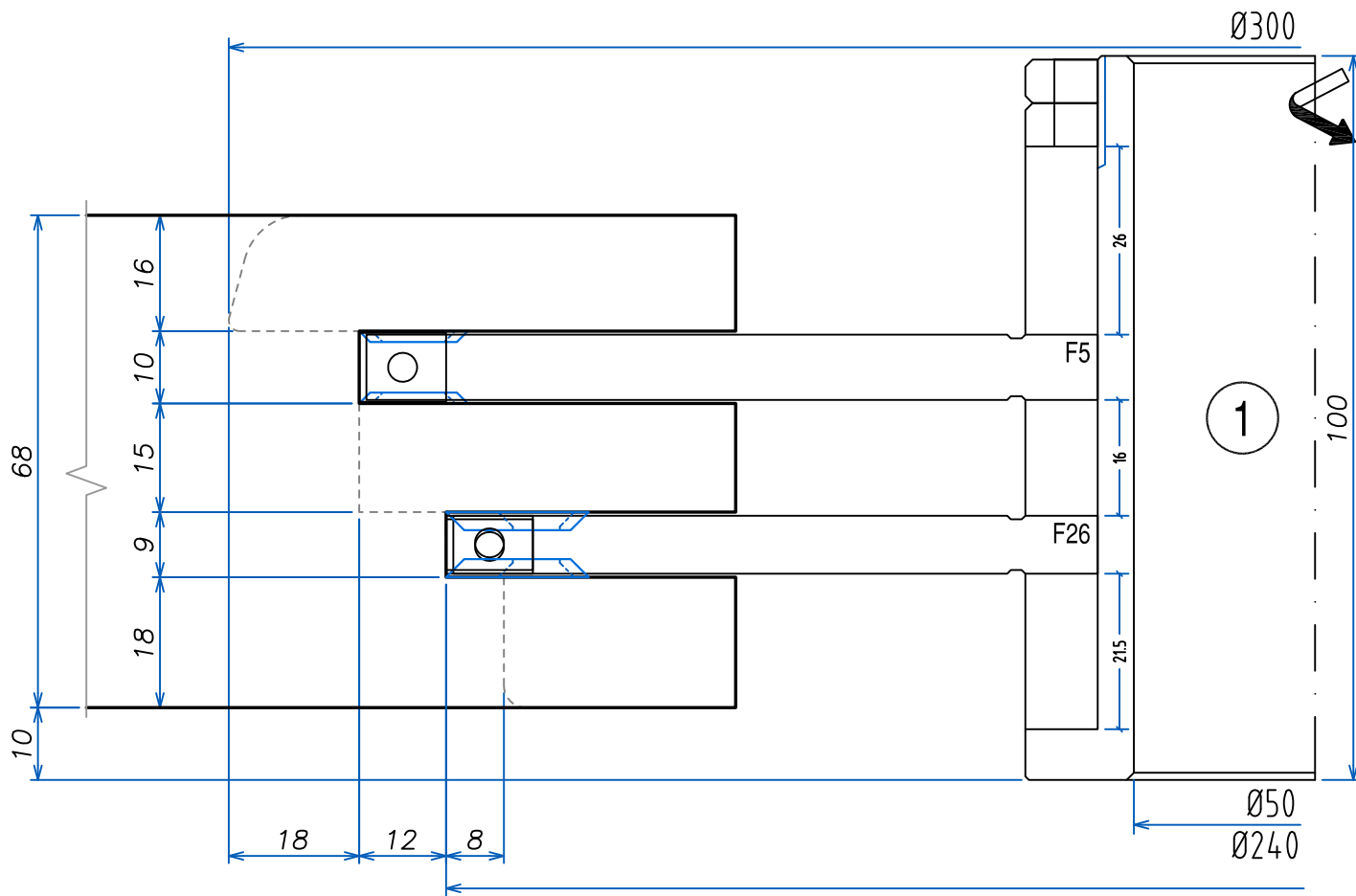

SHIM	GRUPPO	FRESE	SHIM	
	1			26=
		F5		
		F26		16=
				21.5=

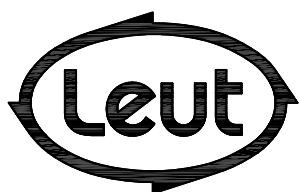

FABBRICA UTENSILI PER LEGNO
via Pisano, n.1 - 37050 Asparetto di Cerea (VR)
Tel. (0442) 83244 - Fax (0442) 83283
Sito Internet - <http://www.leut.it> -
E-Mail: info@leut.it

FIRMA:
DATA: 03/11/2009
ORD. N.:
CLIENTE:

DENOMINAZIONE:

DIS. CAD: **6878ECN**

LA LEUT S.R.L. E' PROPRIETARIA DEL PRESENTE DISEGNO E NE VIETA LA RIPRODUZIONE A TERZI SENZA LA DOVUTA AUTORIZZAZIONE.

- tenonatura telaio
- tenoning the frame
- Zapfenschnitt Rahmen

Section
INDEX

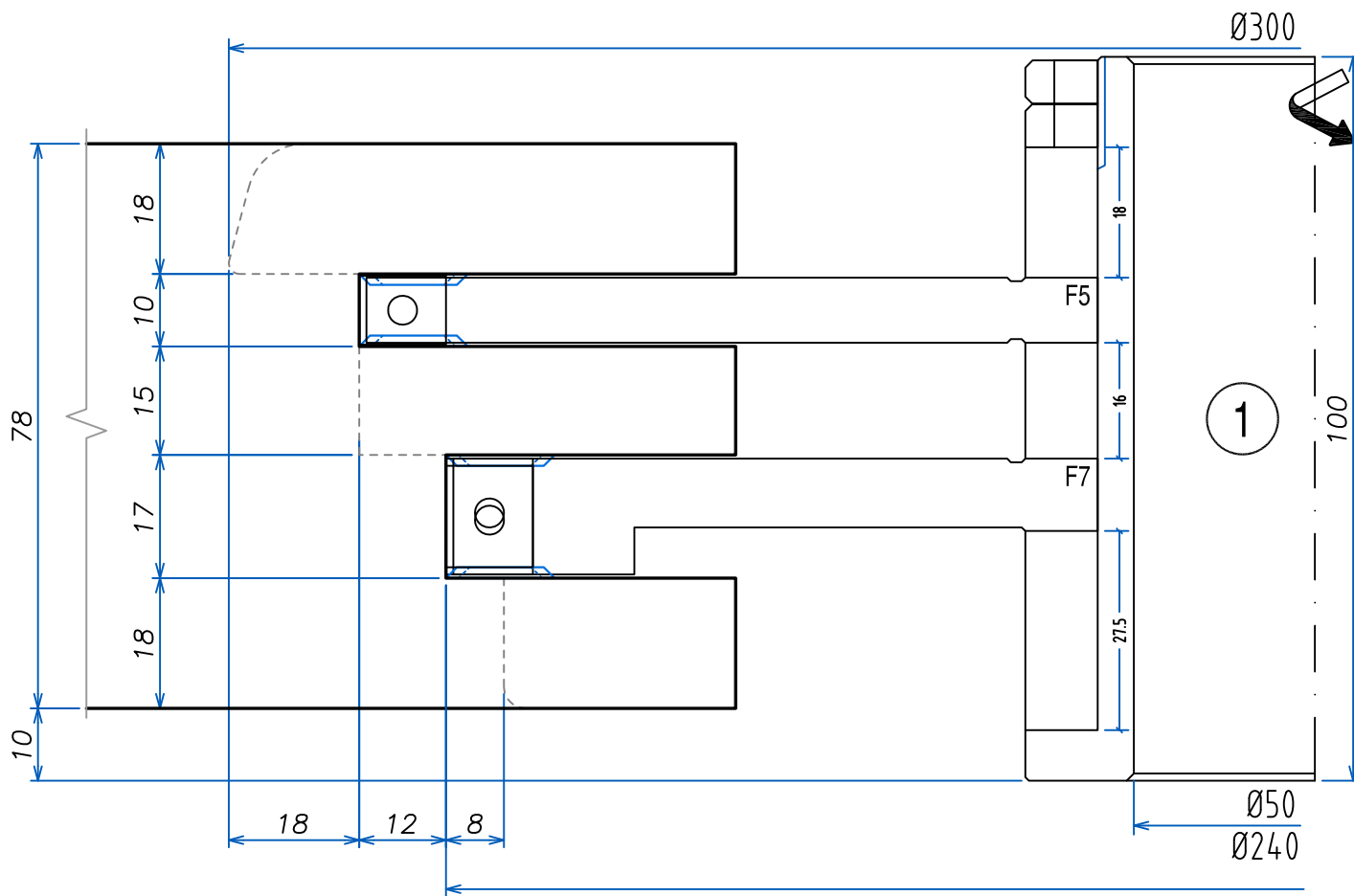

SHIM	GRUPPO	FRESE	SHIM
1			18=
		F5	
			16=
		F7	
			27.5=

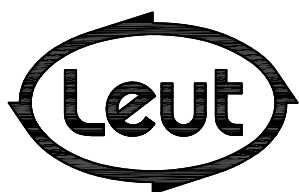

FABBRICA UTENSILI PER LEGNO
 via Pisano, n.1 - 37050 Asparetto di Cerea (VR)
 Tel. (0442) 83244 - Fax (0442) 83283
 Sito Internet - <http://www.leut.it> -
 E-Mail: info@leut.it

FIRMA:
 DATA: 03/11/2009
 ORD. N.:
 CLIENTE:

DENOMINAZIONE:
 DIS. CAD: **6878ECN**

LA LEUT S.R.L. E' PROPRIETARIA DEL PRESENTE DISEGNO E NE VIETA LA RIPRODUZIONE A TERZI SENZA LA DOVUTA AUTORIZZAZIONE.

- tenonatura telaio
- tenoning the frame
- Zapfenschnitt Rahmen

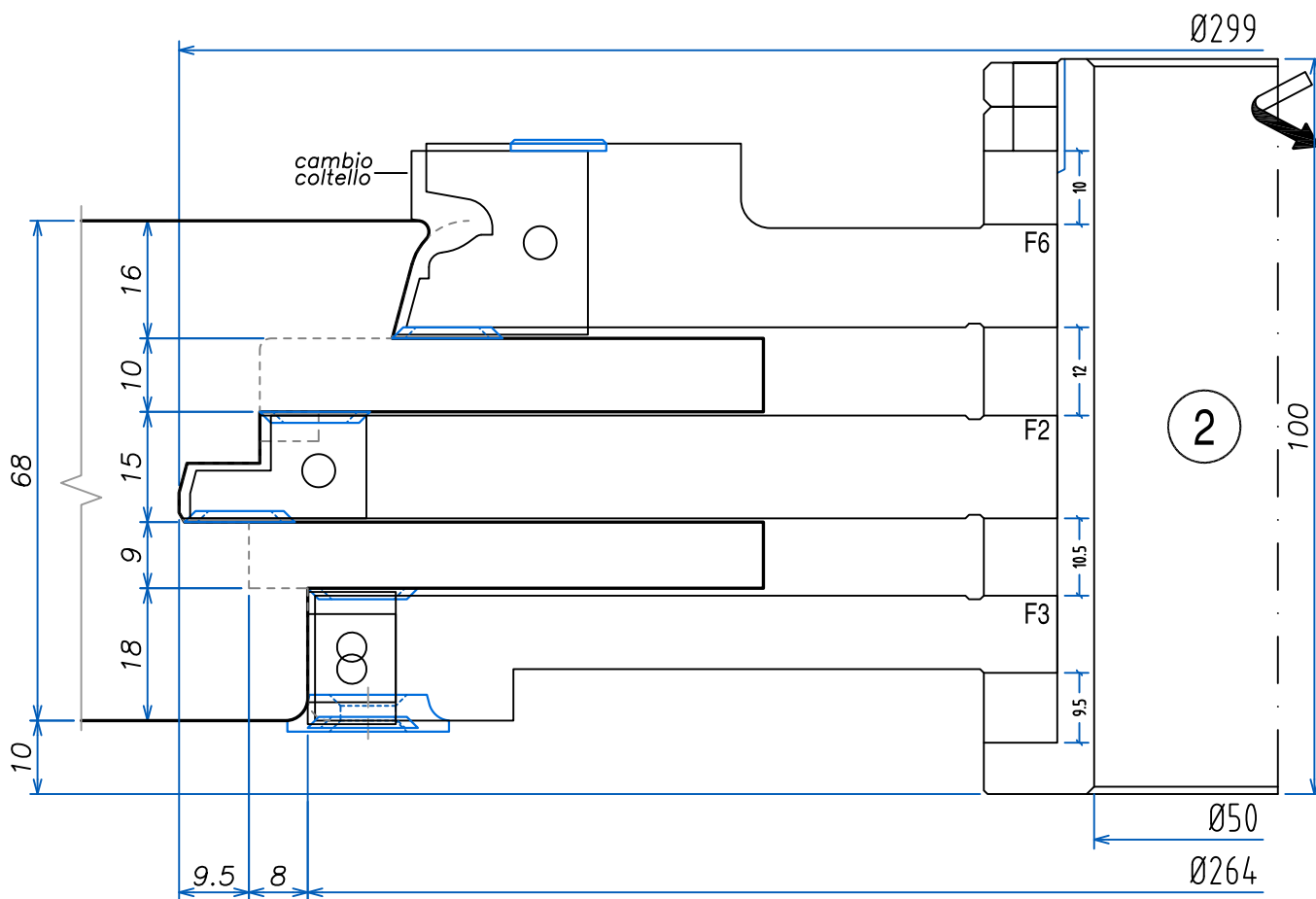

SHIM	GRUPPO	FRESE	SHIM	
	2			10=
			F6	
				12=
			F2	
				10.5=
		F3		
			9.5=	

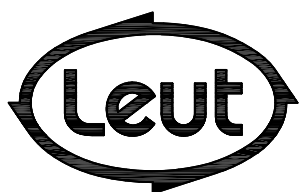

FABBRICA UTENSILI PER LEGNO
 via Pisano, n.1 - 37050 Asparetto di Cerea (VR)
 Tel. (0442) 83244 - Fax (0442) 83283
 Sito Internet - <http://www.leut.it> -
 E-Mail: info@leut.it

FIRMA:
 DATA: 03/11/2009
 ORD. N.:
 CLIENTE:

DENOMINAZIONE:
 DIS. CAD: **6878ECN**

- tenonatura telaio
- tenoning the frame
- Zapfenschnitt Rahmen

Section
INDEX

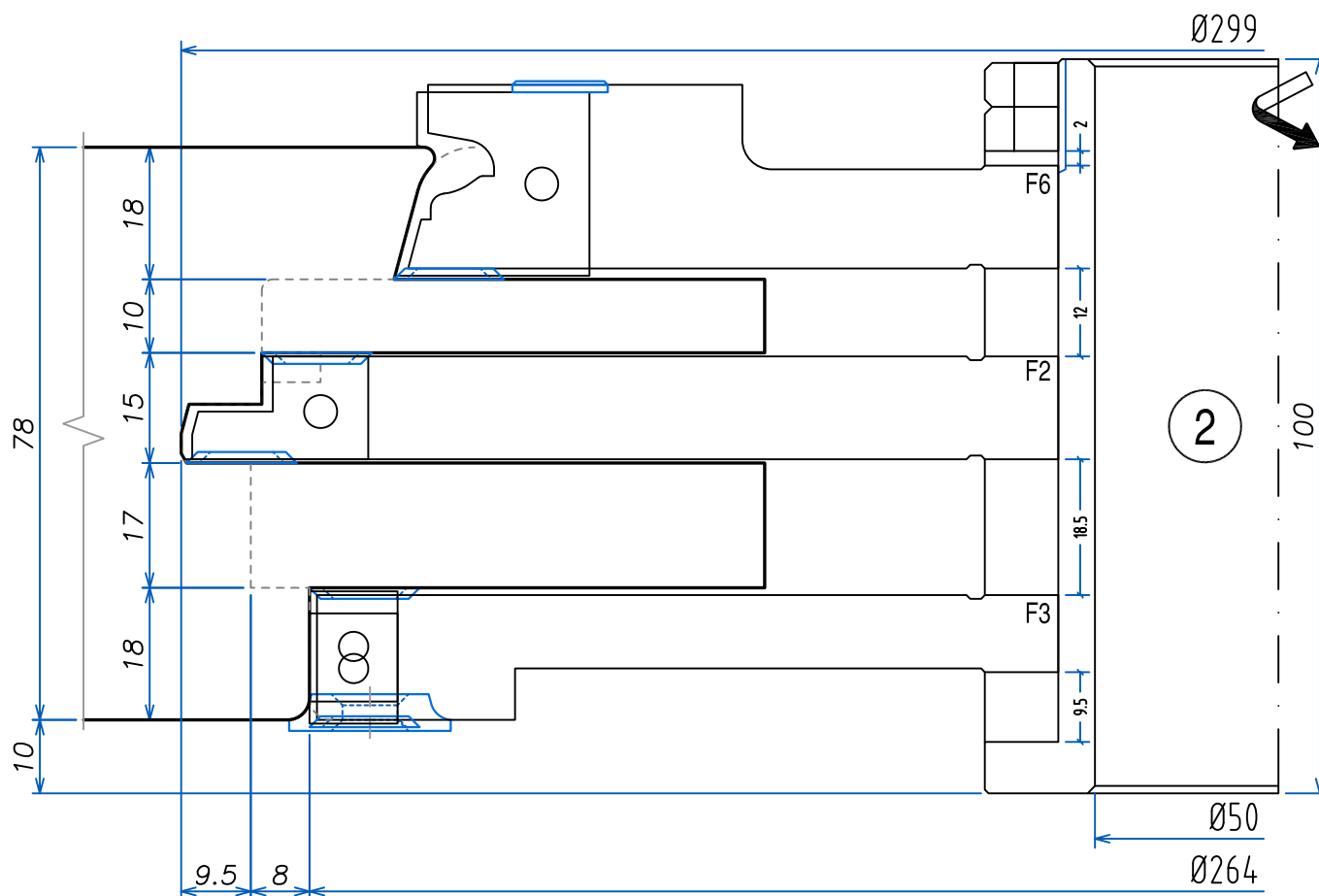

SHIM	GRUPPO	FRESE	SHIM	
	2			2=
			F6	
			F2	12=
			F3	18.5=
				9.5=

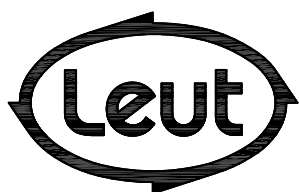

FABBRICA UTENSILI PER LEGNO
 via Pisano, n.1 - 37050 Asparetto di Cerea (VR)
 Tel. (0442) 83244 - Fax (0442) 83283
 Sito Internet - <http://www.leut.it> -
 E-Mail: info@leut.it

FIRMA:
 DATA: 03/11/2009
 ORD. N.:
 CLIENTE:

DENOMINAZIONE:

DIS. CAD: **6878ECN**

- tenonatura telaio
- tenoning the frame
- Zapfenschnitt Rahmen

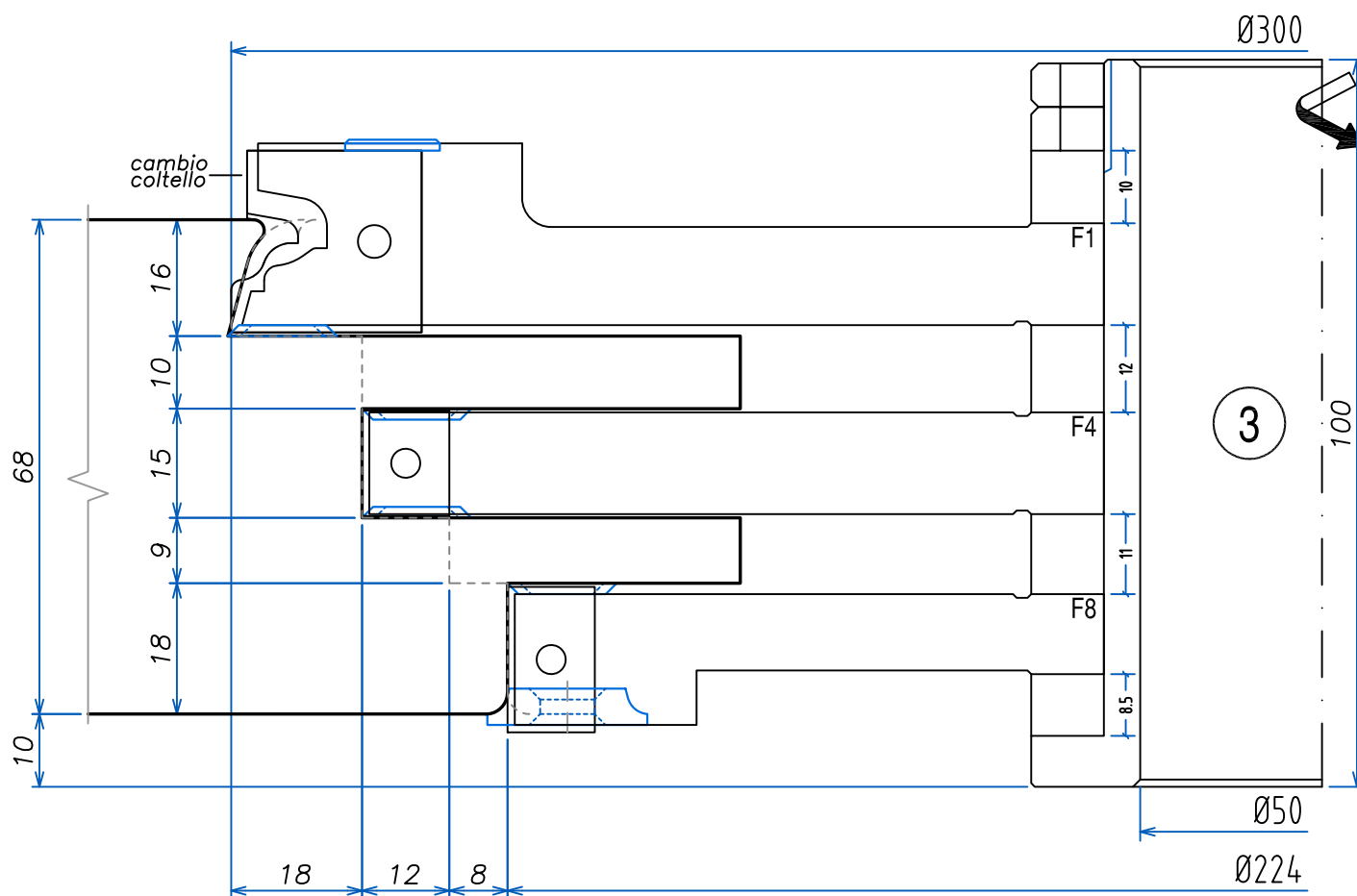

SHIM	GRUPPO	FRESE	SHIM	
	3			10=
		F1		
		F4		12=
				11=
		F8		
			8.5=	

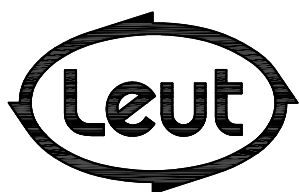

FABBRICA UTENSILI PER LEGNO
 via Pisano, n.1 - 37050 Asparetto di Cerea (VR)
 Tel. (0442) 83244 - Fax (0442) 83283
 Sito Internet - <http://www.leut.it> -
 E-Mail: info@leut.it

FIRMA:
 DATA: 03/11/2009
 ORD. N.:
 CLIENTE:

DENOMINAZIONE:
 DIS. CAD: **6878ECN**

- tenonatura telaio
- tenoning the frame
- Zapfenschnitt Rahmen

Section INDEX

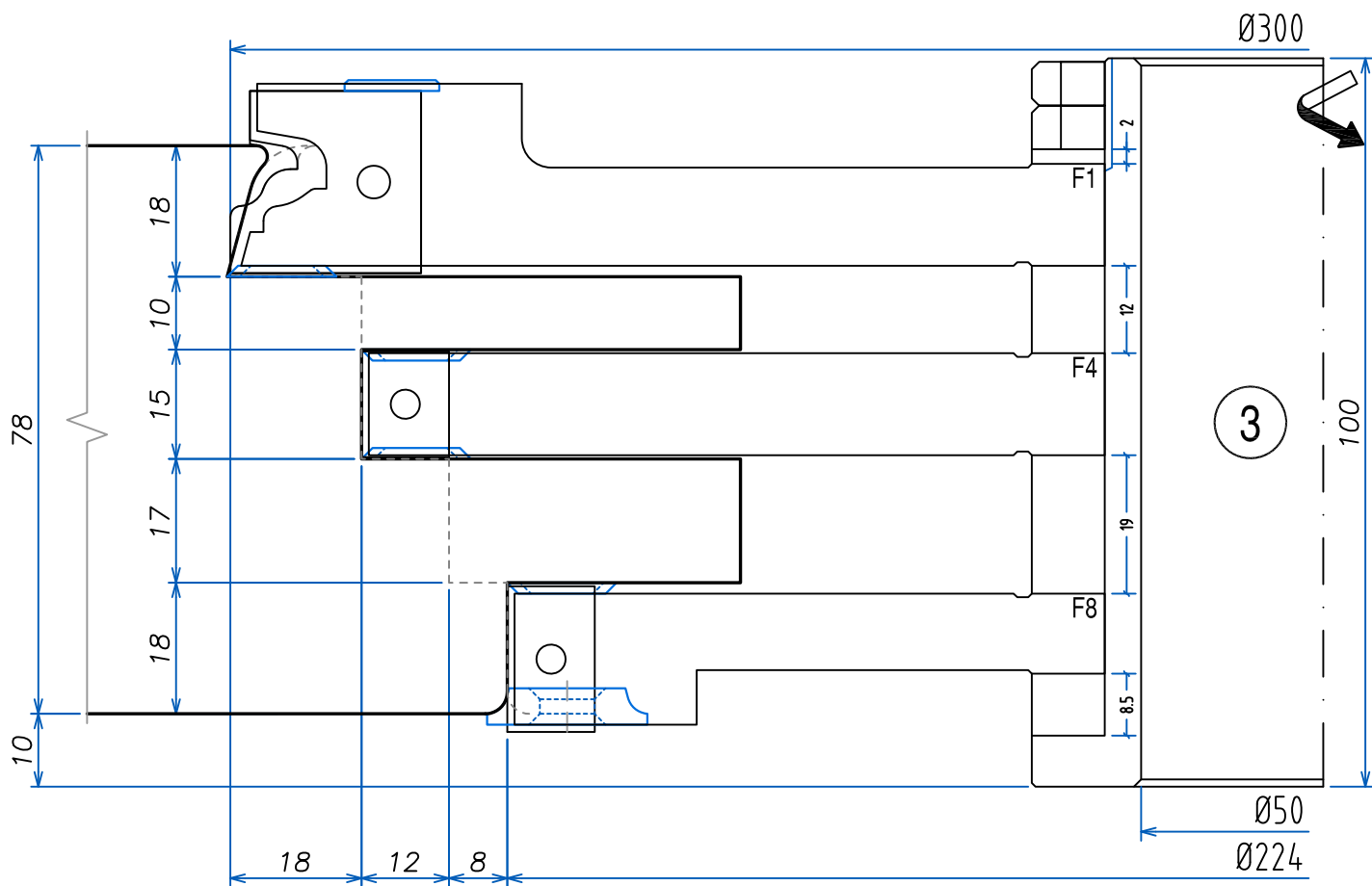

SHIM	GRUPPO	FRESE	SHIM
3			2=
		F1	
		F4	12=
			19=
		F8	
			8.5=

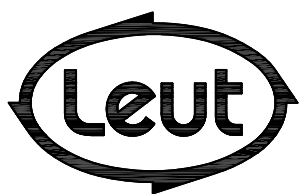

FABBRICA UTENSILI PER LEGNO
 via Pisano, n.1 - 37050 Asparetto di Cerea (VR)
 Tel. (0442) 83244 - Fax (0442) 83283
 Sito Internet - <http://www.leut.it> -
 E-Mail: info@leut.it

FIRMA:
 DATA: 03/11/2009
 ORD. N.:
 CLIENTE:

DENOMINAZIONE:
 DIS. CAD: **6878ECN**

- sede per ferramenta
- seat for hardware
- Sitz für Beschläge

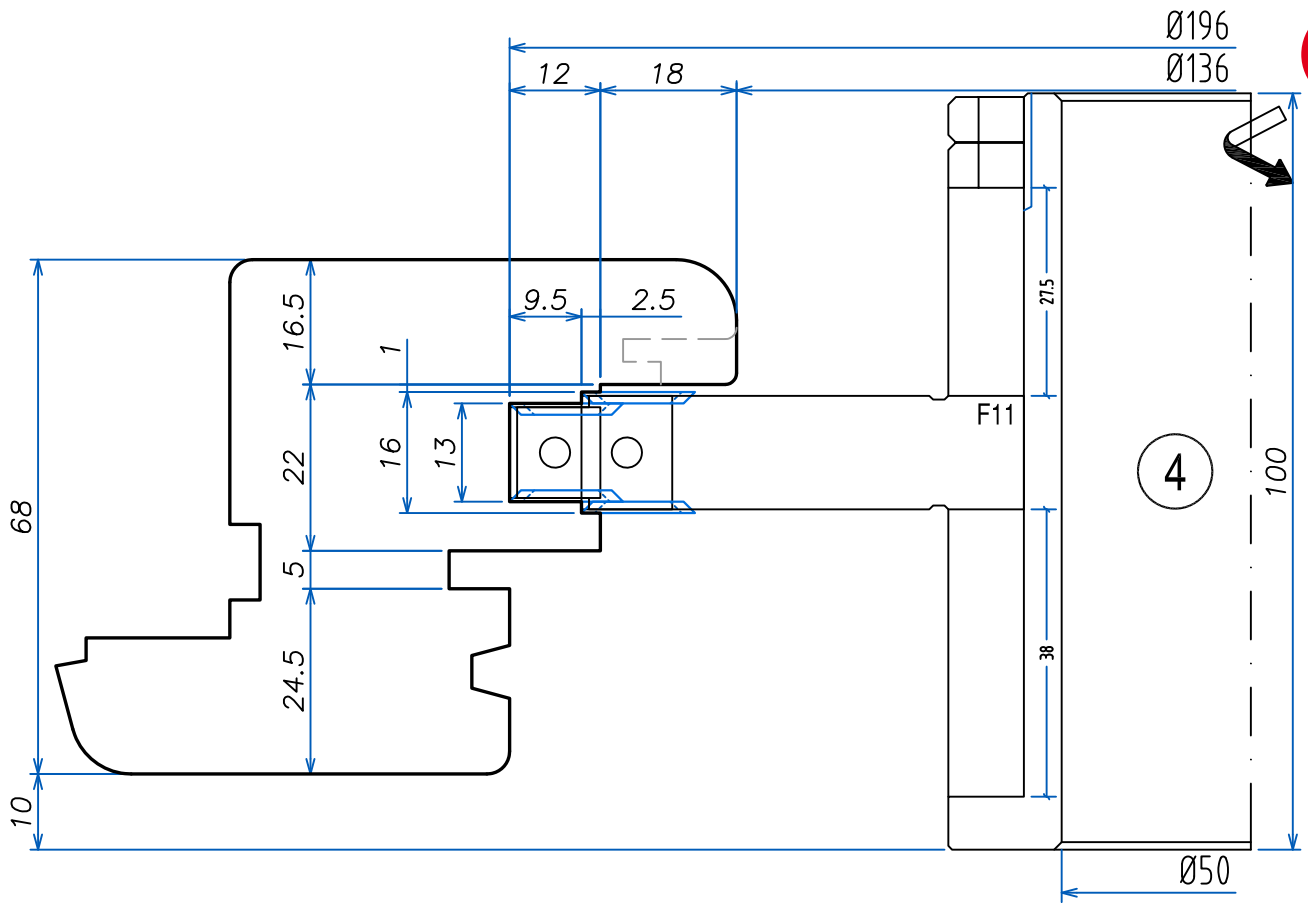

Section INDEX



SHIM	GRUPPO	FRESE	SHIM
4			27.5=
		F11	
			38=

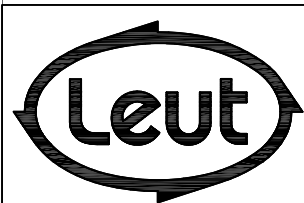

FABBRICA UTENSILI PER LEGNO
 via Pisano, n.1 - 37050 Asparetto di Cerea (VR)
 Tel. (0442) 83244 - Fax (0442) 83283
 Sito Internet - <http://www.leut.it> -
 E-Mail: info@leut.it

FIRMA:
 DATA: 03/11/2009
 ORD. N.:
 CLIENTE:

DENOMINAZIONE:
 DIS. CAD: **6878ECN**

- sede per ferramenta
- seat for hardware
- Sitz für Beschläge

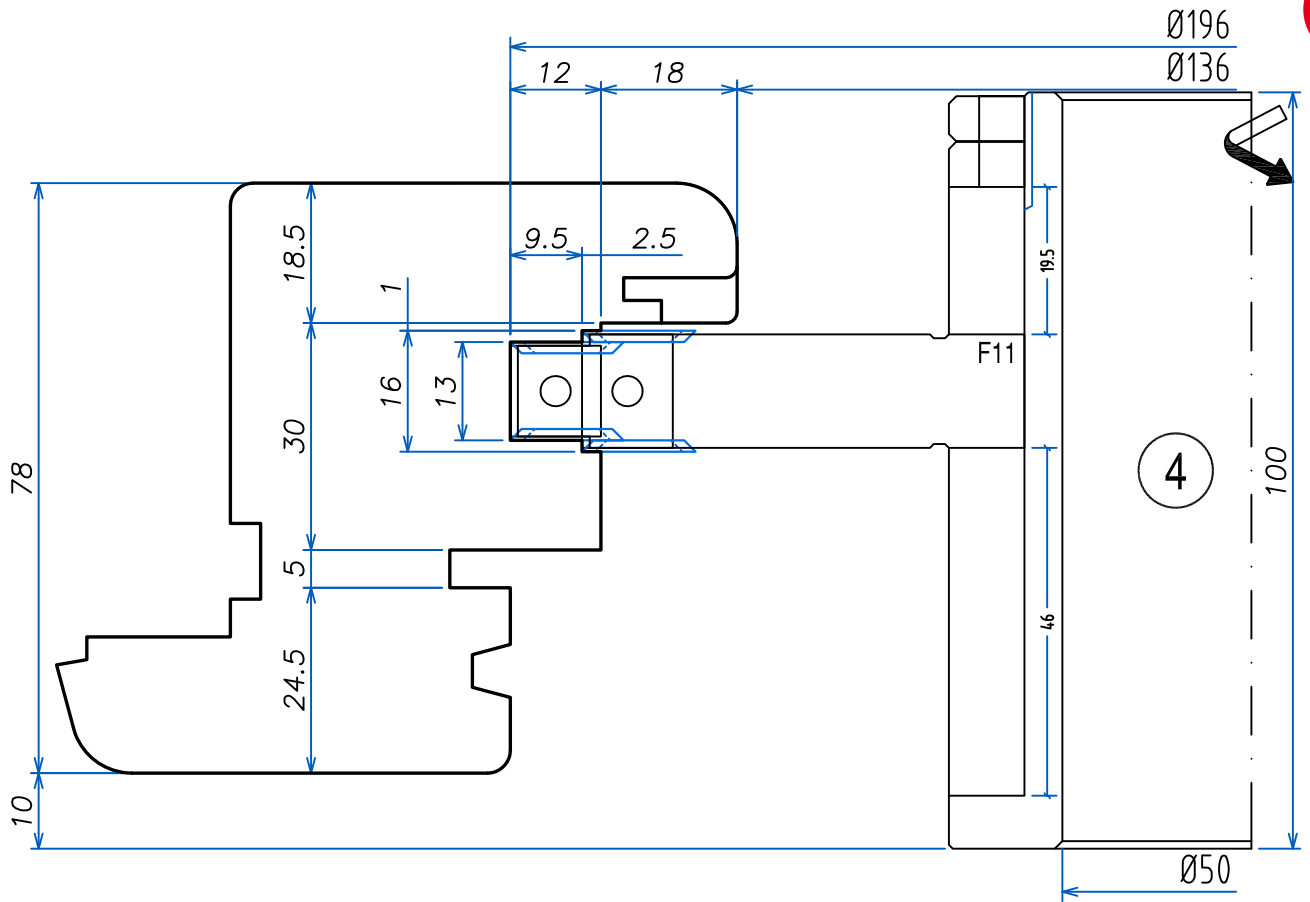

SHIM	GRUPPO	FRESE	SHIM
4			19.5=
		F11	
			46=

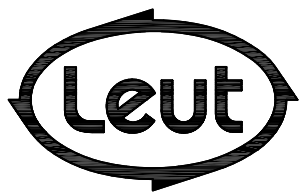

FABBRICA UTENSILI PER LEGNO
 via Pisano, n.1 - 37050 Asparetto di Cerea (VR)
 Tel. (0442) 83244 - Fax (0442) 83283
 Sito Internet - <http://www.leut.it> -
 E-Mail: info@leut.it

FIRMA:
 DATA: 03/11/2009
 ORD. N.:
 CLIENTE:

DENOMINAZIONE:
 DIS. CAD: **6878ECN**

- squadratura anta
- truing the wing
- Kantung Flügel

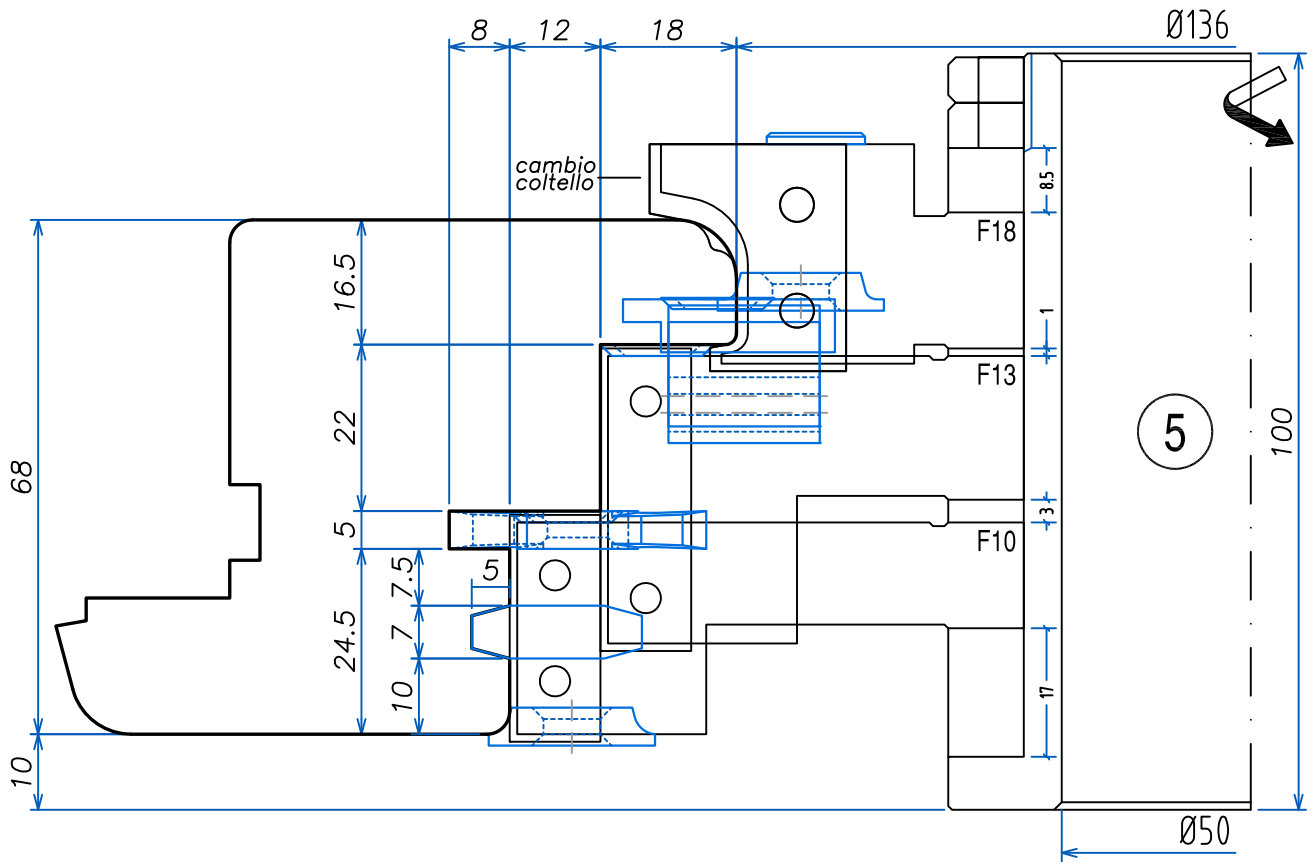

SHIM	GRUPPO	FRESE	SHIM	
	5			8.5=
		F18		
				1=
		F13		
				3=
		F10		
		17=		

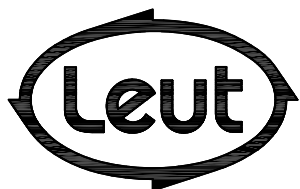

FABBRICA UTENSILI PER LEGNO
 via Pisano, n.1 - 37050 Asparetto di Cerea (VR)
 Tel. (0442) 83244 - Fax (0442) 83283
 Sito Internet - <http://www.leut.it> -
 E-Mail: info@leut.it

FIRMA:
 DATA: 03/11/2009
 ORD. N.:
 CLIENTE:

DENOMINAZIONE:
 DIS. CAD: **6878ECN**

- squadratura anta
- truing the wing
- Kantung Flügel

Section INDEX

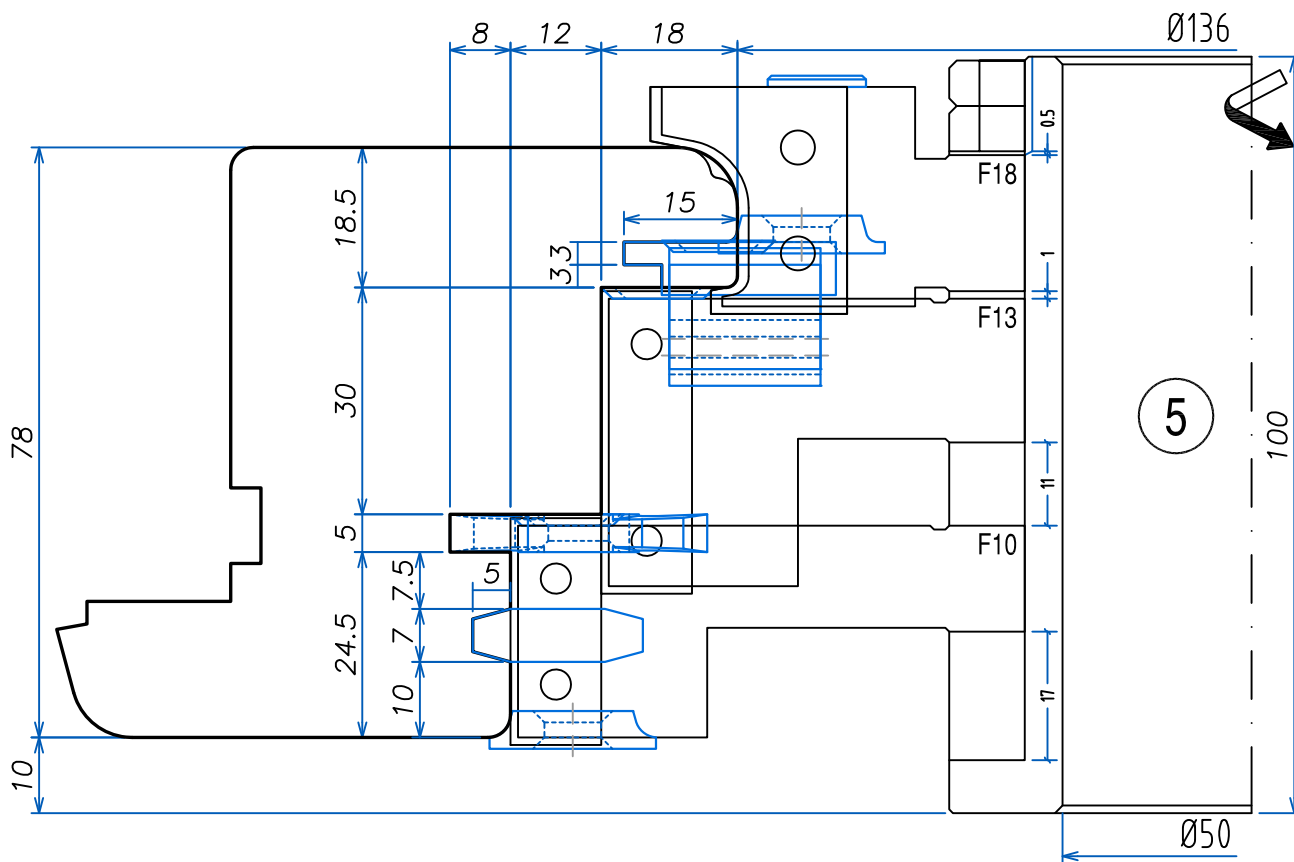

SHIM	GRUPPO	FRESE	SHIM
5			0.5=
		F18	
		F13	1=
		F10	11=
			17=

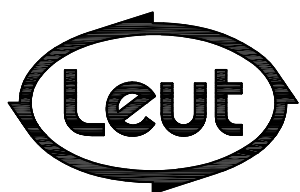

FABBRICA UTENSILI PER LEGNO
 via Pisano, n.1 - 37050 Asparetto di Cerea (VR)
 Tel. (0442) 83244 - Fax (0442) 83283
 Sito Internet - <http://www.leut.it> -
 E-Mail: info@leut.it

FIRMA:
 DATA: 03/11/2009
 ORD. N.:
 CLIENTE:

DENOMINAZIONE:
 DIS. CAD: **6878ECN**

- traverso superiore e montanti telaio
- frame head and jambs
- oberer Querträger und Pfosten Rahmen

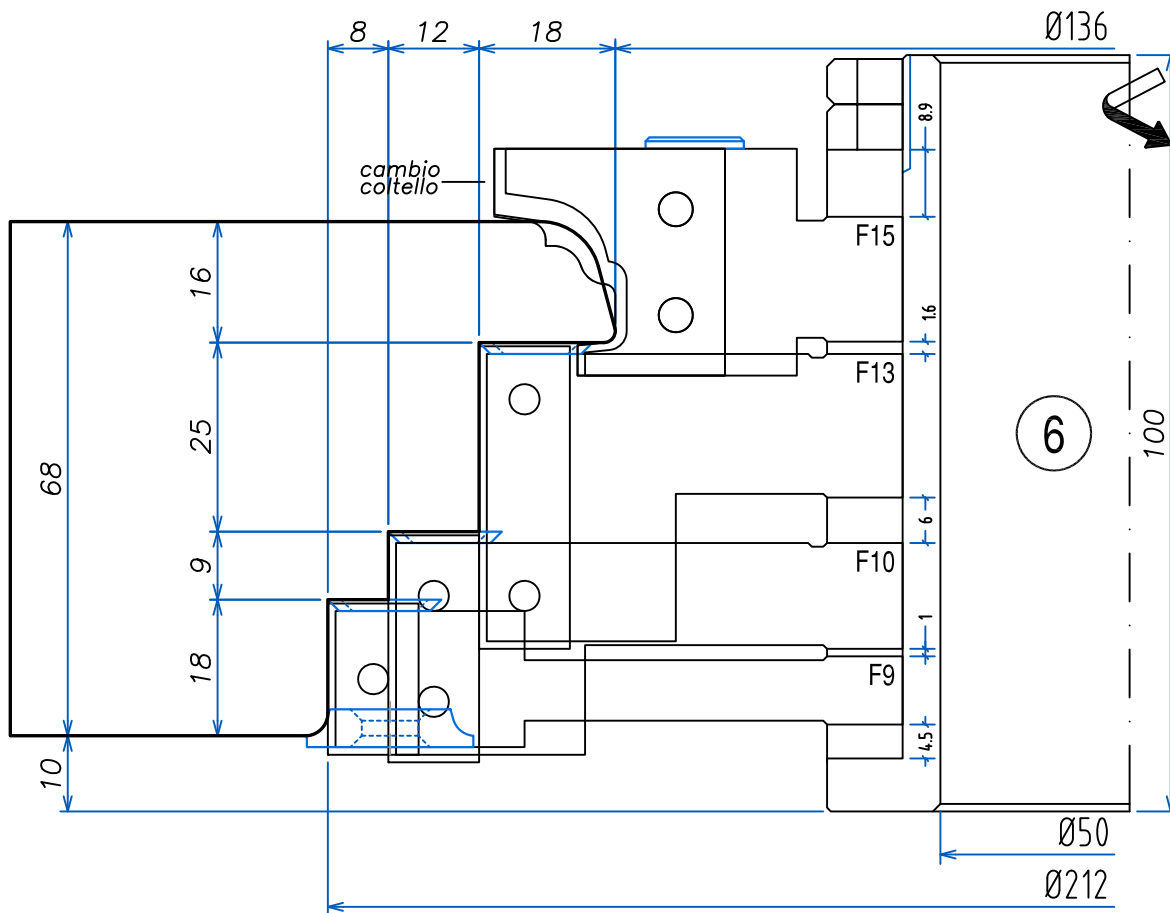

SHIM	GRUPPO	FRESE	SHIM	
	6			8.9=
			F15	
				1.6=
			F13	
				6=
			F10	
				1=
		F9		
		4.5=		

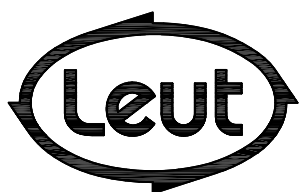

FABBRICA UTENSILI PER LEGNO
 via Pisano, n.1 - 37050 Asparetto di Cerea (VR)
 Tel. (0442) 83244 - Fax (0442) 83283
 Sito Internet - <http://www.leut.it> -
 E-Mail: info@leut.it

FIRMA:
 DATA: 03/11/2009
 ORD. N.:
 CLIENTE:

DENOMINAZIONE:
 DIS. CAD: **6878ECN**

- traverso superiore e montanti telaio
- frame head and jambs
- oberer Querträger und Pfosten Rahmen

Section INDEX

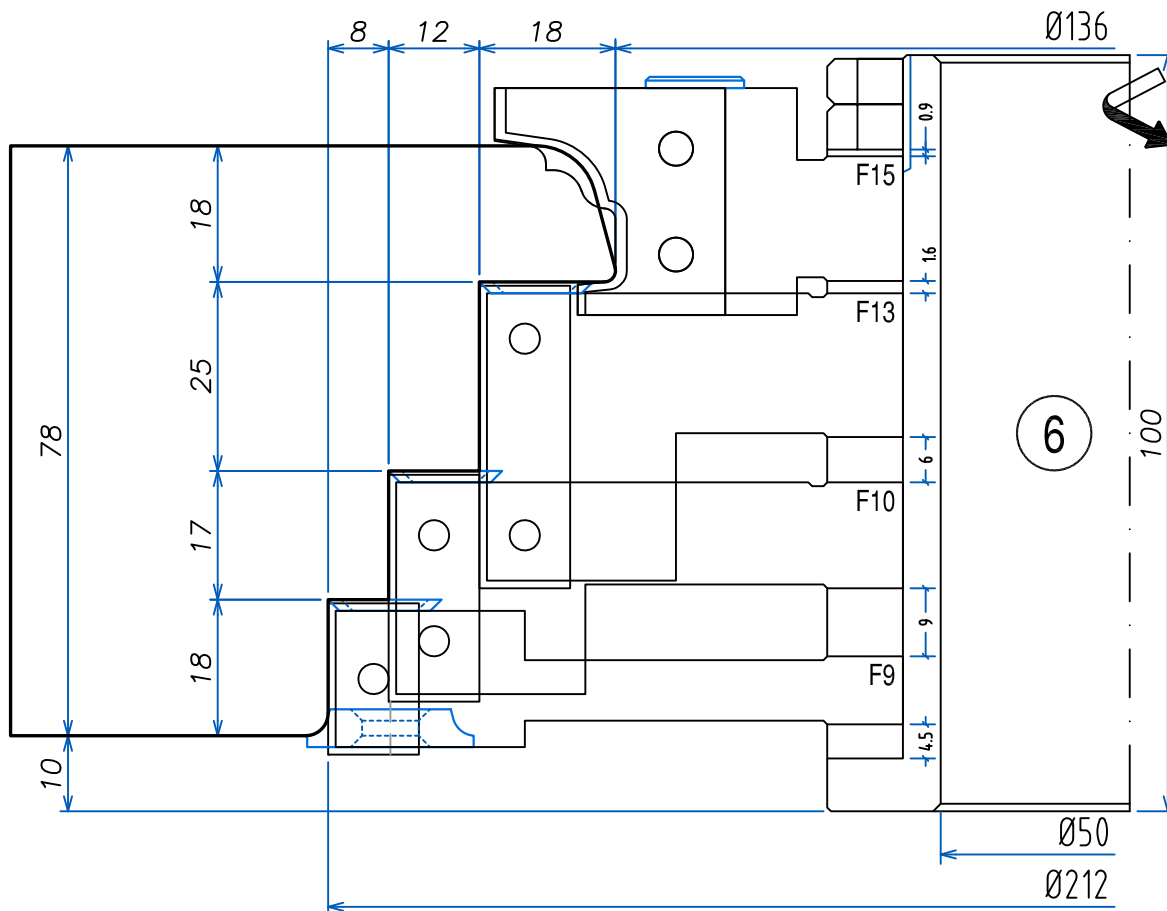

SHIM	GRUPPO	FRESE	SHIM	
	6			0.9=
			F15	
			F13	1.6=
				6=
			F10	
				9=
			F9	
			4.5=	

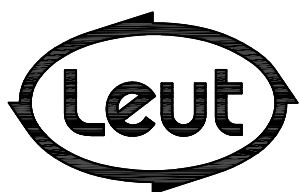

FABBRICA UTENSILI PER LEGNO
 via Pisano, n.1 - 37050 Asparetto di Cerea (VR)
 Tel. (0442) 83244 - Fax (0442) 83283
 Sito Internet - <http://www.leut.it> -
 E-Mail: info@leut.it

FIRMA:
 DATA: 03/11/2009
 ORD. N.:
 CLIENTE:

DENOMINAZIONE:
 DIS. CAD: **6878ECN**

- traverso inferiore telaio
- frame sill
- unterer Querträger Rahmen

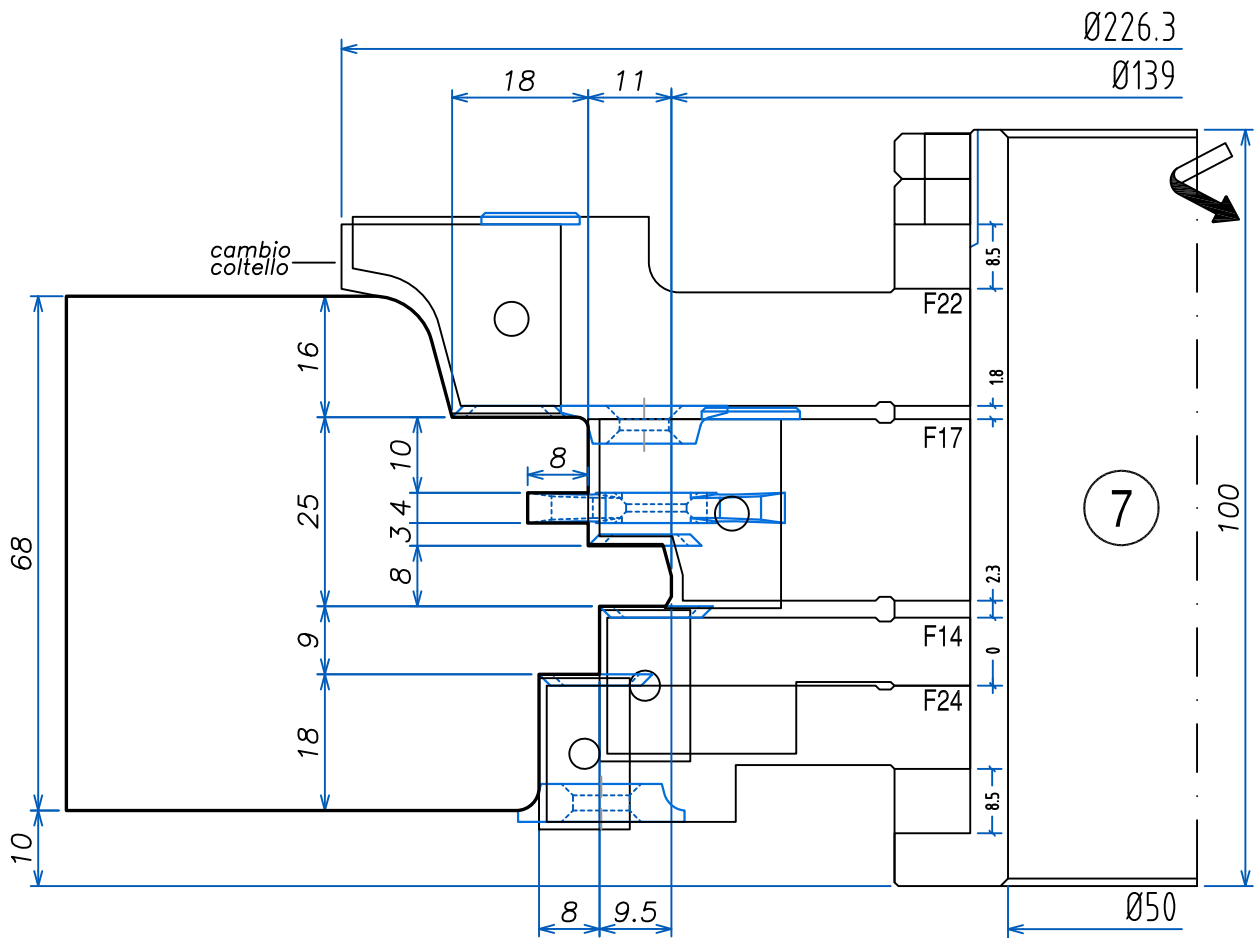

GRUPPO	FRESE	SHIM
7		8.5=
	F22	
		1.8=
	F17	
		2.3=
	F14	
		0=
F24		
		8.5=

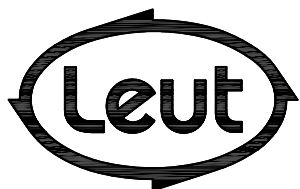

FABBRICA UTENSILI PER LEGNO
via Pisano, n.1 - 37050 Asparetto di Cerea (VR)
Tel. (0442) 83244 - Fax (0442) 83283
Sito Internet - <http://www.leut.it> -
E-Mail: info@leut.it

FIRMA:
DATA: 03/11/2009
ORD. N.:
CLIENTE:

DENOMINAZIONE:

DIS. CAD: **6878ECN**

- traverso inferiore telaio
- frame sill
- unterer Querträger Rahmen

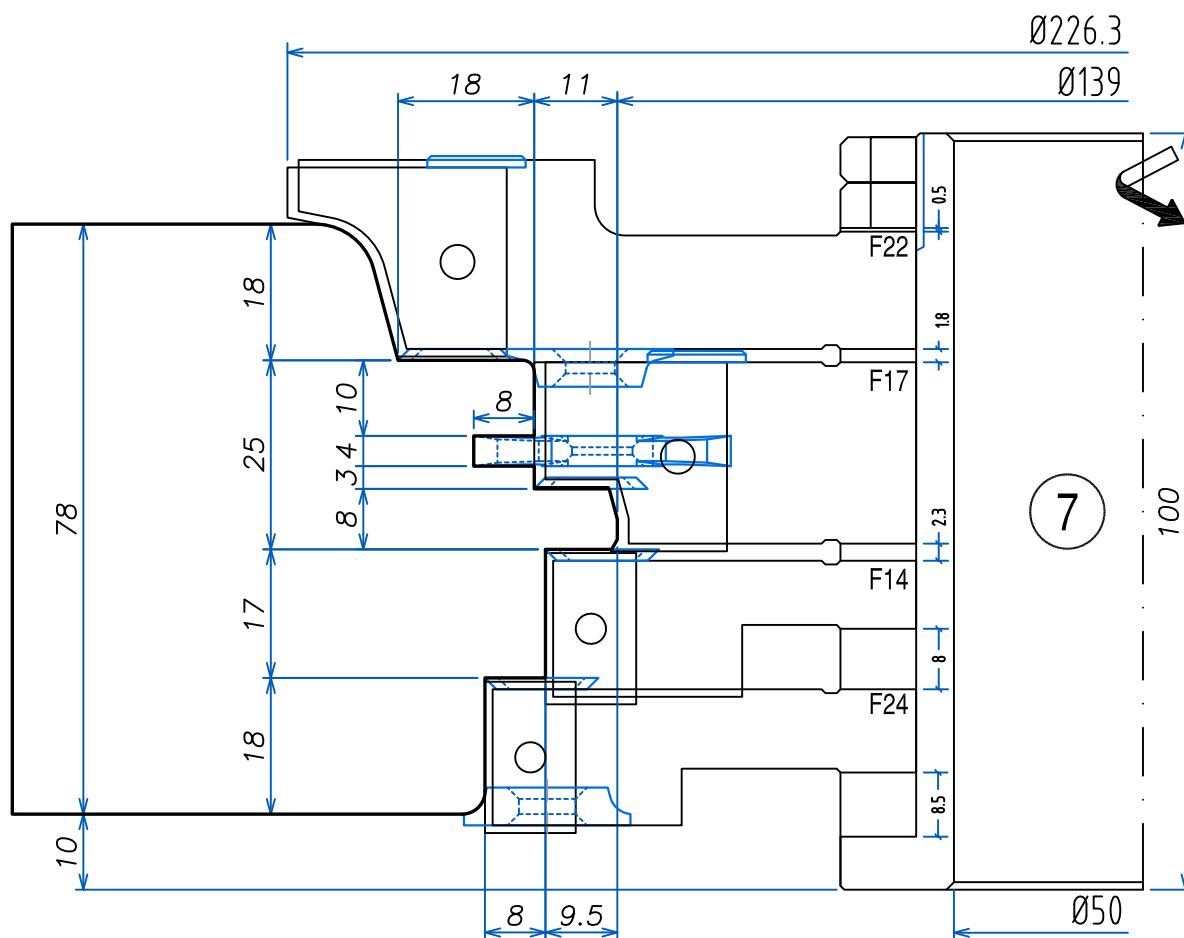

Section INDEX



SHIM	GRUPPO	FRESE	SHIM	
	7			0.5=
			F22	
			F17	1.8=
			F14	2.3=
			F24	8=
				8.5=

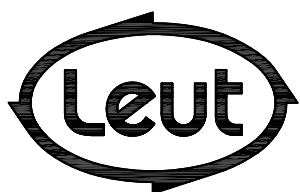

FABBRICA UTENSILI PER LEGNO
 via Pisano, n.1 - 37050 Asparetto di Cerea (VR)
 Tel. (0442) 83244 - Fax (0442) 83283
 Sito Internet - <http://www.leut.it> -
 E-Mail: info@leut.it

FIRMA:
 DATA: 03/11/2009
 ORD. N.:
 CLIENTE:

DENOMINAZIONE:
 DIS. CAD: **6878ECN**

- montanti anta
- wing jambs
- Flügel-Pfosten

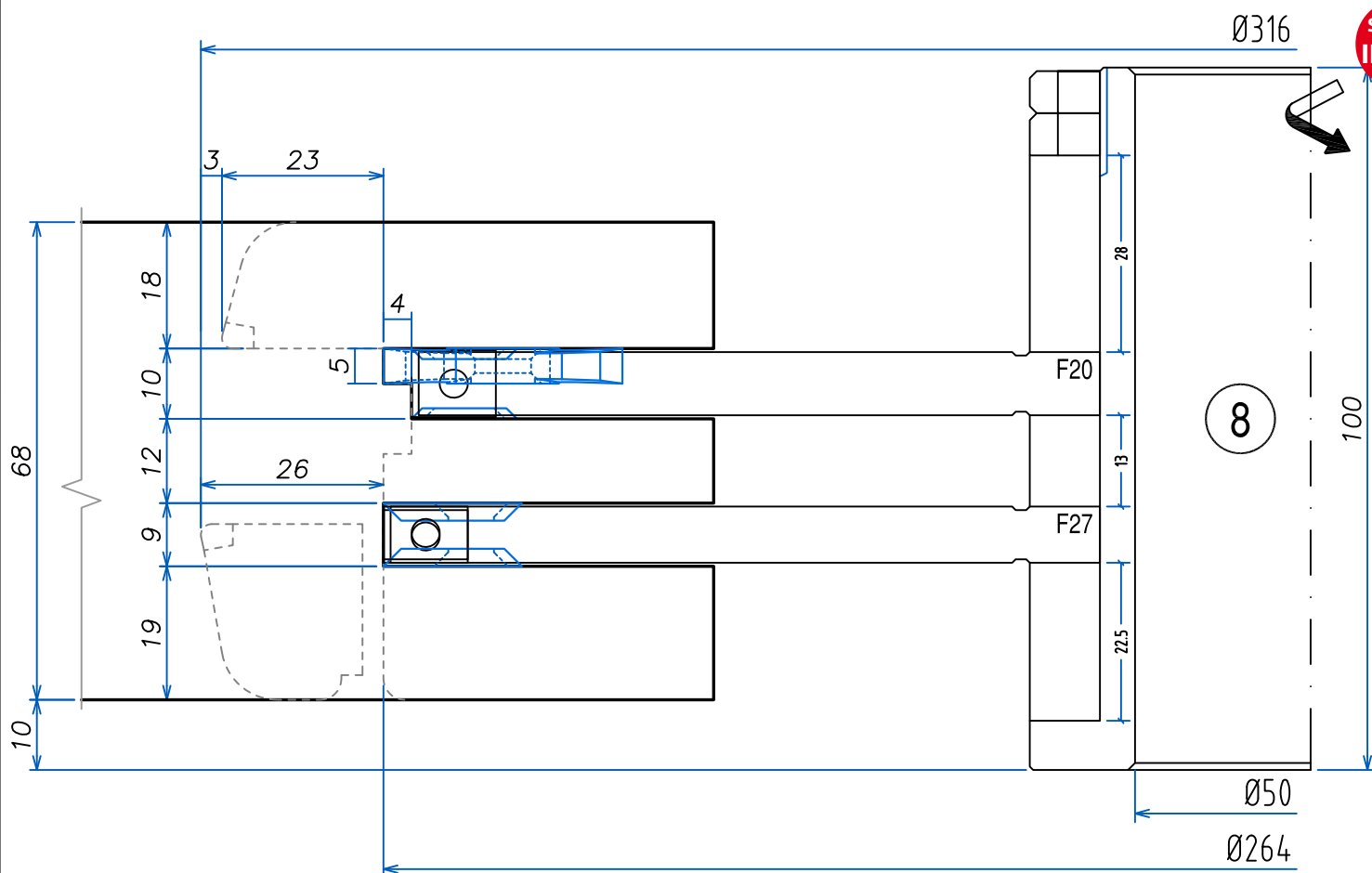

Section INDEX



SHIM	GRUPPO	FRESE	SHIM
8			28=
		F20	
		F27	13=
			22.5=

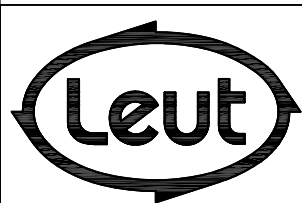

FABBRICA UTENSILI PER LEGNO
 via Pisano, n.1 - 37050 Asparetto di Cerea (VR)
 Tel. (0442) 83244 - Fax (0442) 83283
 Sito Internet - <http://www.leut.it> -
 E-Mail: info@leut.it

FIRMA:
 DATA: 03/11/2009
 ORD. N.:
 CLIENTE:

DENOMINAZIONE:
 DIS. CAD: **6878ECN**

- montanti anta
- wing jambs
- Flügel-Pfosten

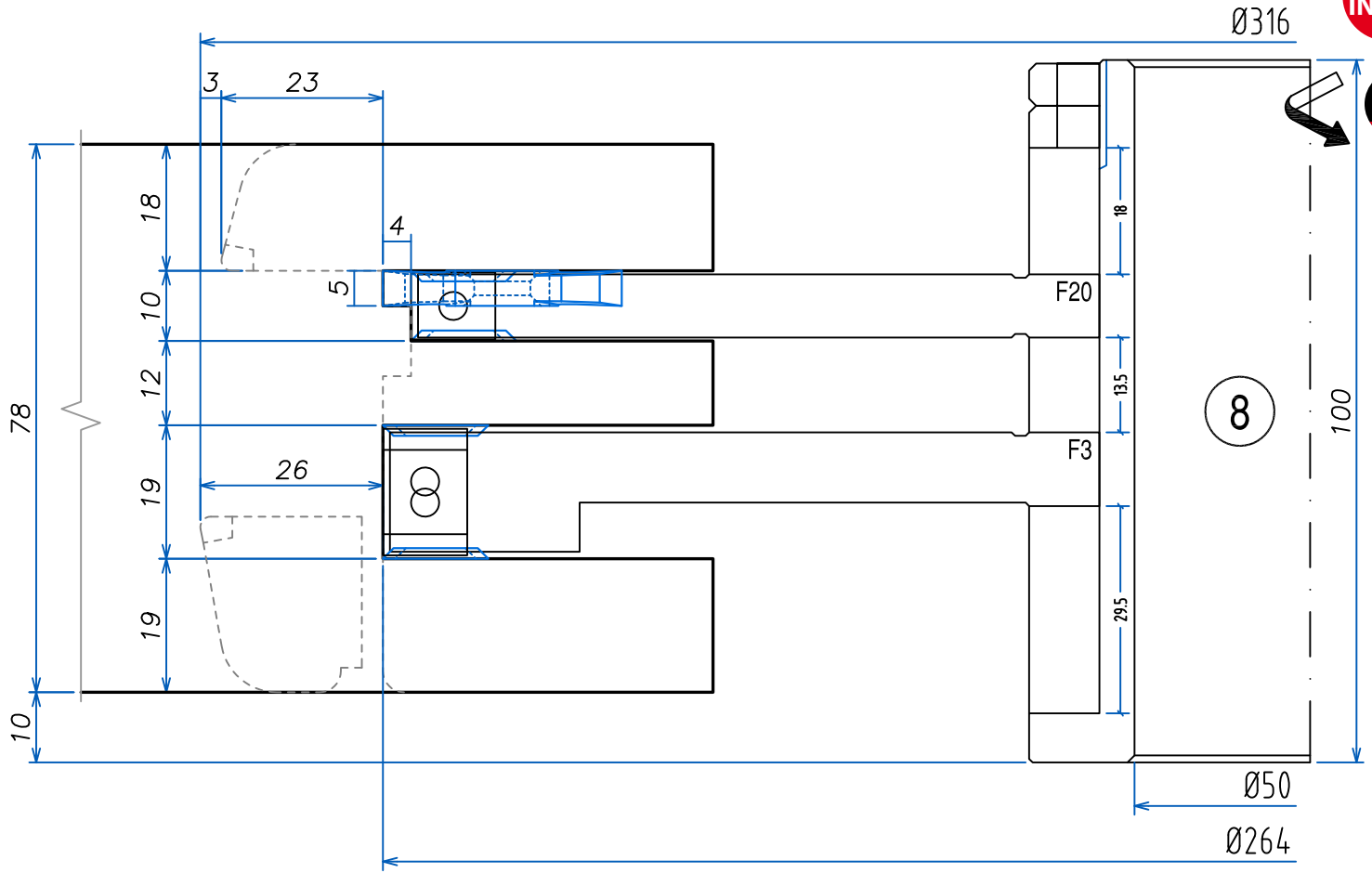

SHIM	GRUPPO	FRESE	SHIM	
	8			18=
		F20		
				13.5=
		F3		
			29.5=	

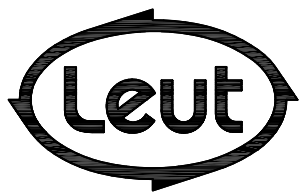

FABBRICA UTENSILI PER LEGNO
 via Pisano, n.1 - 37050 Asparetto di Cerea (VR)
 Tel. (0442) 83244 - Fax (0442) 83283
 Sito Internet - <http://www.leut.it> -
 E-Mail: info@leut.it

FIRMA:
 DATA: 03/11/2009
 ORD. N.:
 CLIENTE:

DENOMINAZIONE:
 DIS. CAD: **6878ECN**

- traversi anta
- wing rails
- Flügel-Querträger

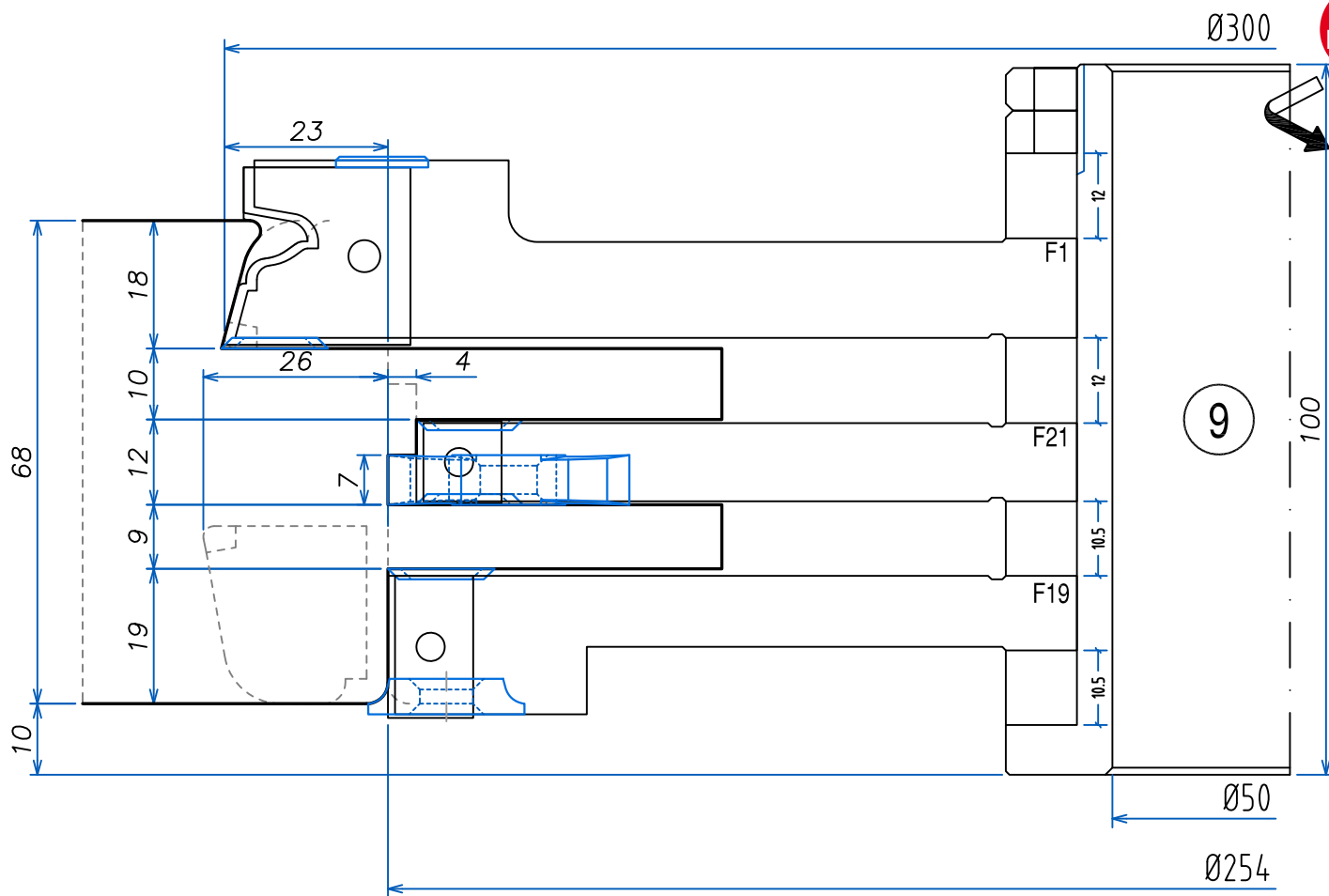

Section INDEX



SHIM	GRUPPO	FRESE	SHIM	
	9			12=
		F1		
				12=
		F21		
				10.5=
F19				
			10.5=	

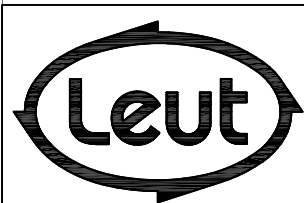

FABBRICA UTENSILI PER LEGNO
 via Pisano, n.1 - 37050 Asparetto di Cerea (VR)
 Tel. (0442) 83244 - Fax (0442) 83283
 Sito Internet - <http://www.leut.it> -
 E-Mail: info@leut.it

FIRMA:
 DATA: 03/11/2009
 ORD. N.:
 CLIENTE:

DENOMINAZIONE:
 DIS. CAD: 6878ECN

- traversi anta
- wing rails
- Flügel-Querträger

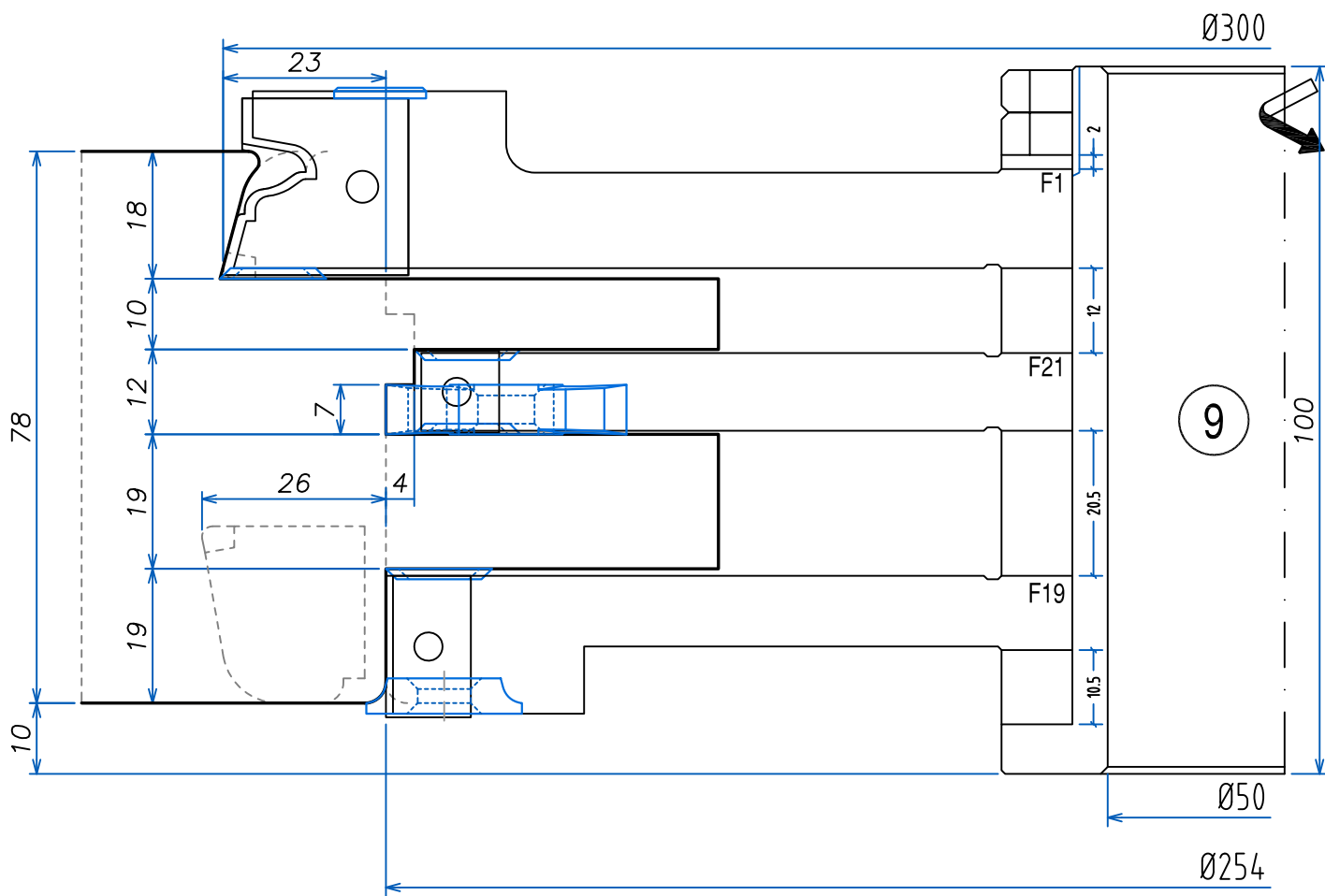

SHIM	GRUPPO	FRESE	SHIM	
	9			2=
		F1		
				12=
		F21		
				20.5=
		F19		
			10.5=	

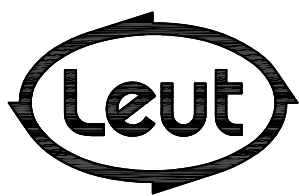

FABBRICA UTENSILI PER LEGNO
 via Pisano, n.1 - 37050 Asparetto di Cerea (VR)
 Tel. (0442) 83244 - Fax (0442) 83283
 Sito Internet - <http://www.leut.it> -
 E-Mail: info@leut.it

FIRMA:
 DATA: 03/11/2009
 ORD. N.:
 CLIENTE:

DENOMINAZIONE:
 DIS. CAD: **6878ECN**

- Profilatura interno anta
- Inner sash section
- Flügelinnenprofil

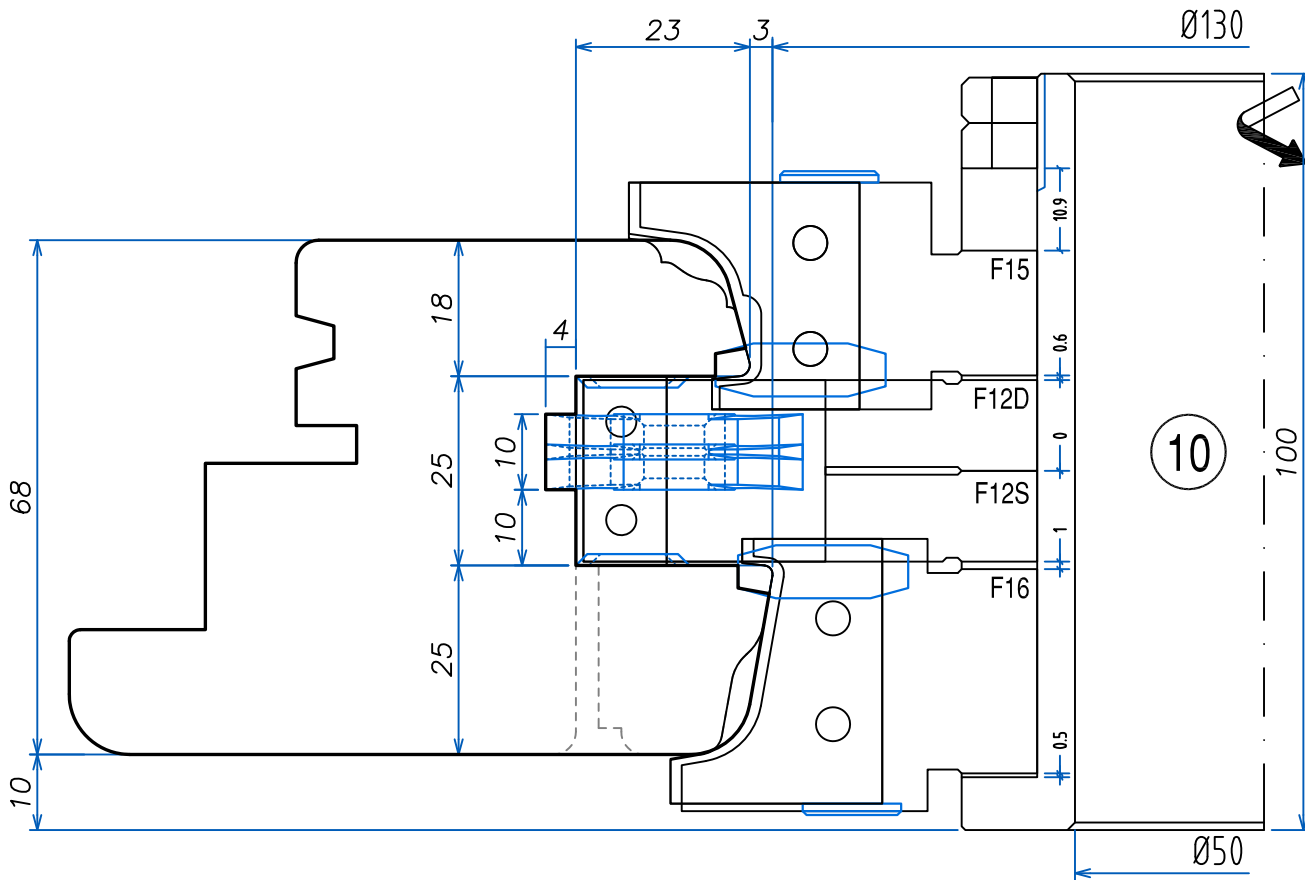

GRUPPO	FRESE	SHIM
SHIM 10		10.9=
	F15	
		0.6=
	F12D	
		0=
	F12S	
		1=
	F16	
		0.5=

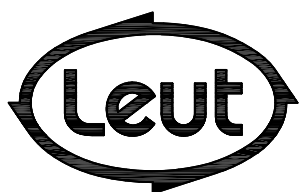

FABBRICA UTENSILI PER LEGNO
 via Pisano, n.1 - 37050 Asparetto di Cerea (VR)
 Tel. (0442) 83244 - Fax (0442) 83283
 Sito Internet - <http://www.leut.it> -
 E-Mail: info@leut.it

FIRMA:
 DATA: 03/11/2009
 ORD. N.:
 CLIENTE:

DENOMINAZIONE:
 DIS. CAD: **6878ECN**

- Profilatura interno anta
- Inner sash section
- Flügelinnenprofil

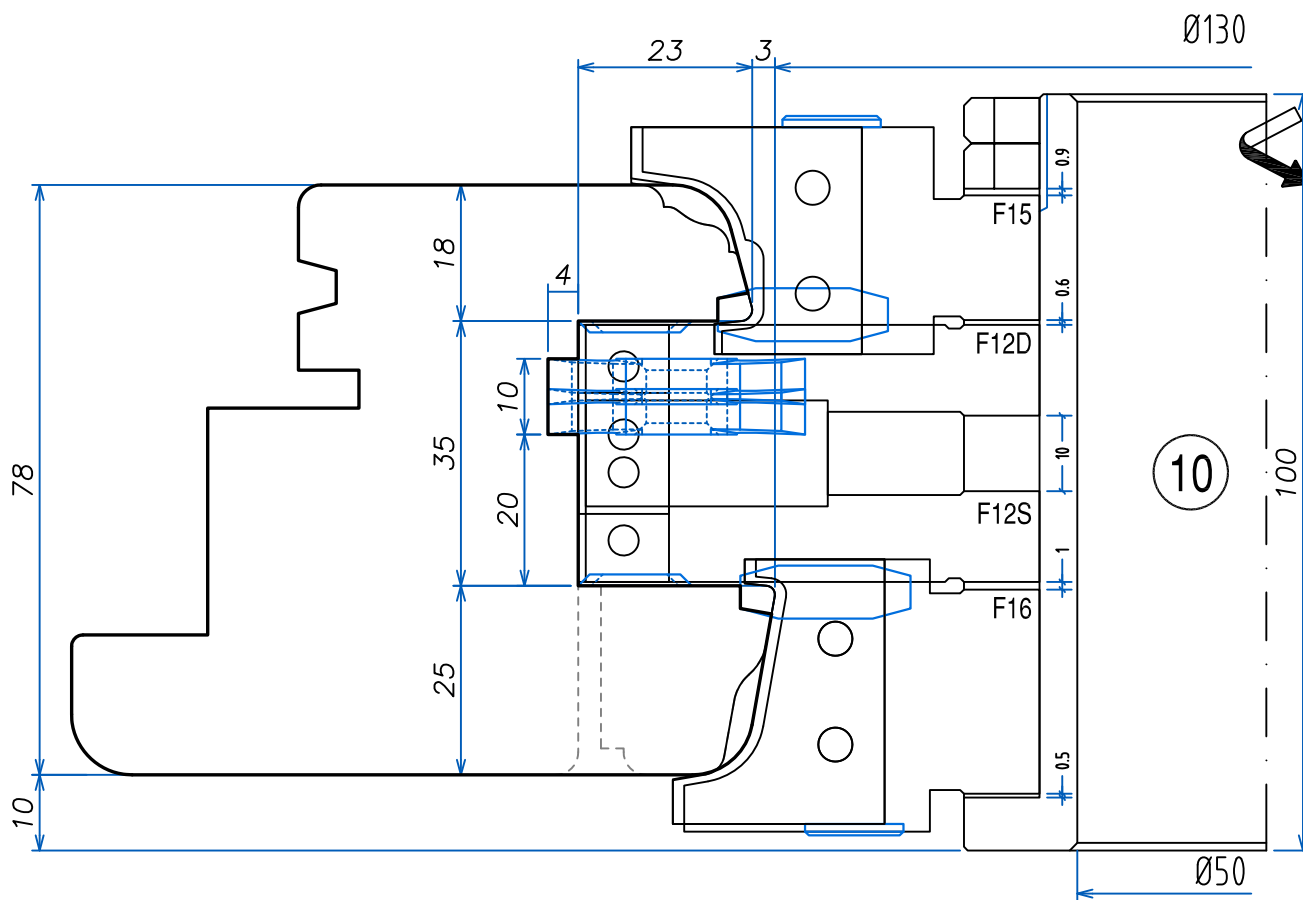

GRUPPO	FRESE	SHIM
SHIM 10		0.9=
	F15	
		0.6=
	F12D	
		10=
	F12S	
		1=
F16		
		0.5=

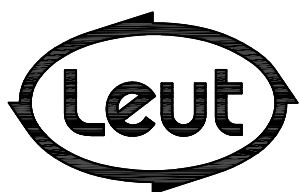

FABBRICA UTENSILI PER LEGNO
 via Pisano, n.1 - 37050 Asparetto di Cerea (VR)
 Tel. (0442) 83244 - Fax (0442) 83283
 Sito Internet - <http://www.leut.it> -
 E-Mail: info@leut.it

FIRMA:
 DATA: 03/11/2009
 ORD. N.:
 CLIENTE:

DENOMINAZIONE:
 DIS. CAD: **6878ECN**

- recupero listello
- making strip
- Leisten-Gewinnung

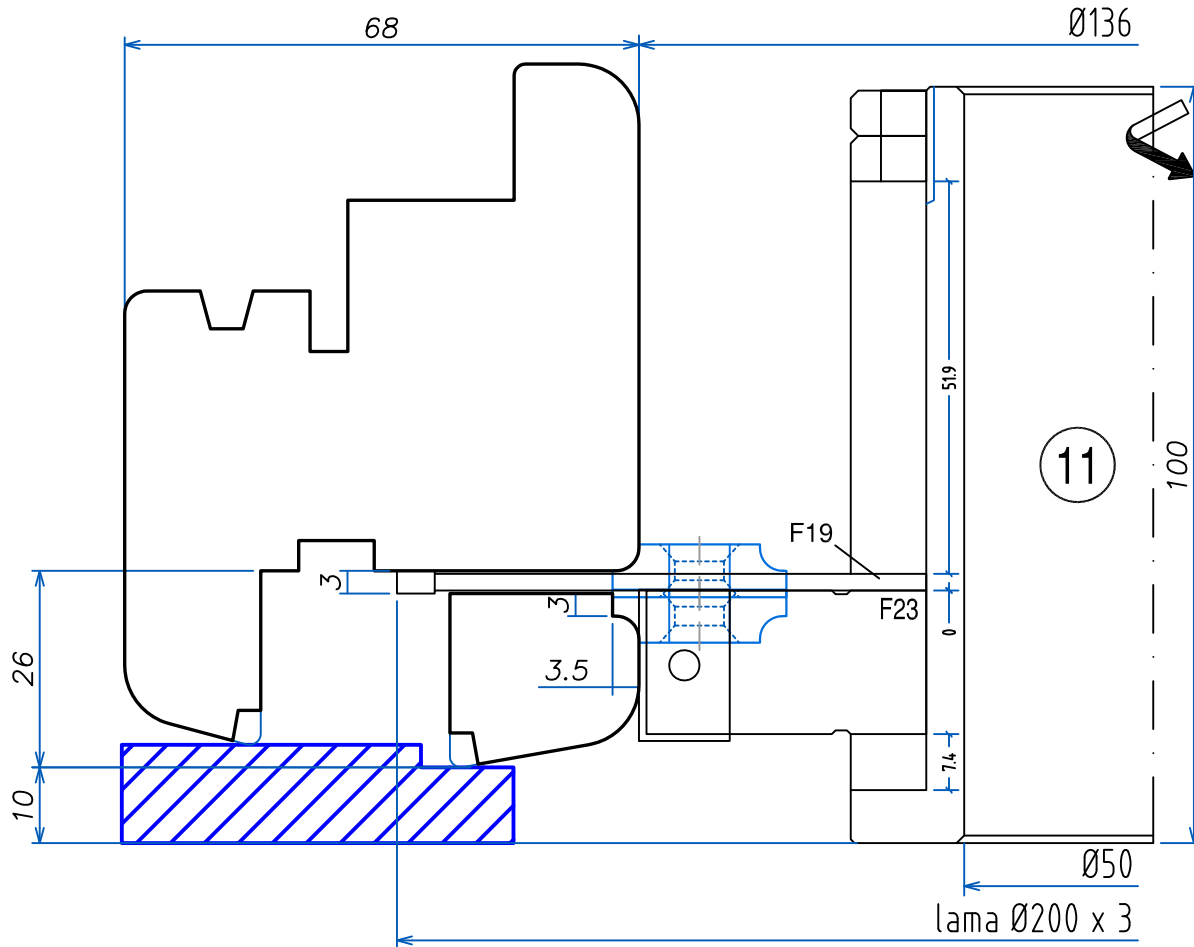

SHIM	GRUPPO	FRESE	SHIM
11			51.9=
		F19	
		F23	0=
			7.4=

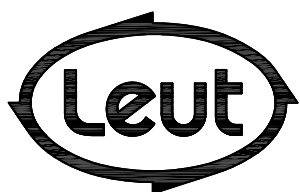

FABBRICA UTENSILI PER LEGNO
 via Pisano, n.1 - 37050 Asparetto di Cerea (VR)
 Tel. (0442) 83244 - Fax (0442) 83283
 Sito Internet - <http://www.leut.it> -
 E-Mail: info@leut.it

FIRMA:
 DATA: 03/11/2009
 ORD. N.:
 CLIENTE:

DENOMINAZIONE:
 DIS. CAD: **6878ECN**

- recupero listello
- making strip
- Leisten-Gewinnung

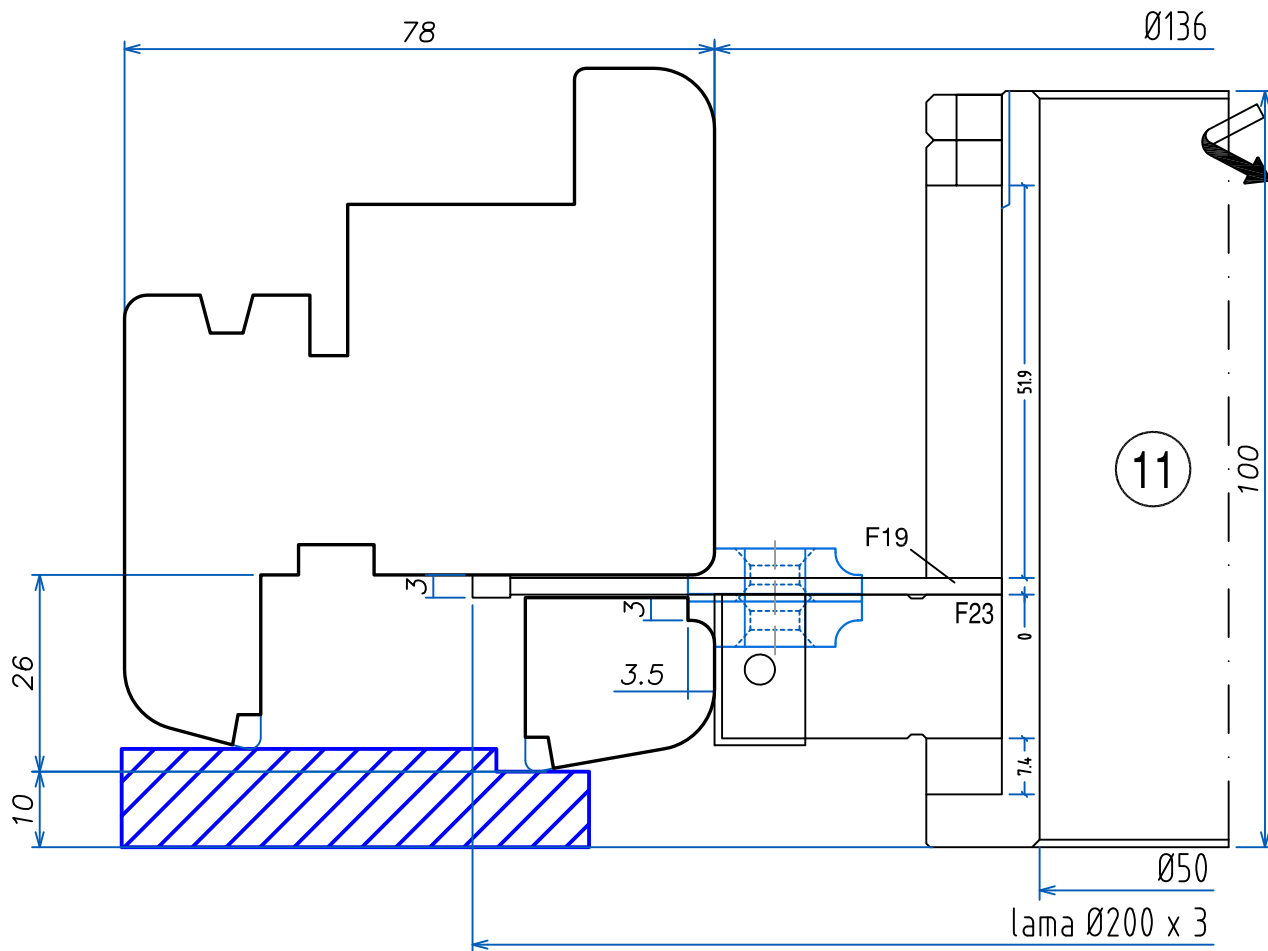

SHIM	GRUPPO	FRESE	SHIM	
	11			51.9=
			F19	
			F23	0=
				7.4=

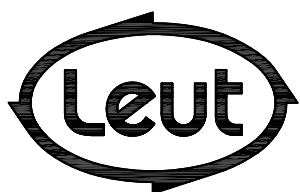

FABBRICA UTENSILI PER LEGNO
 via Pisano, n.1 - 37050 Asparetto di Cerea (VR)
 Tel. (0442) 83244 - Fax (0442) 83283
 Sito Internet - <http://www.leut.it> -
 E-Mail: info@leut.it

FIRMA:
 DATA: 03/11/2009
 ORD. N.:
 CLIENTE:

DENOMINAZIONE:
 DIS. CAD: **6878ECN**

- squadratura montante centrale anta sinistra
- truing the center mullion of the left wing
- Kantung mittlerer Pfosten linker Flügel

Section INDEX

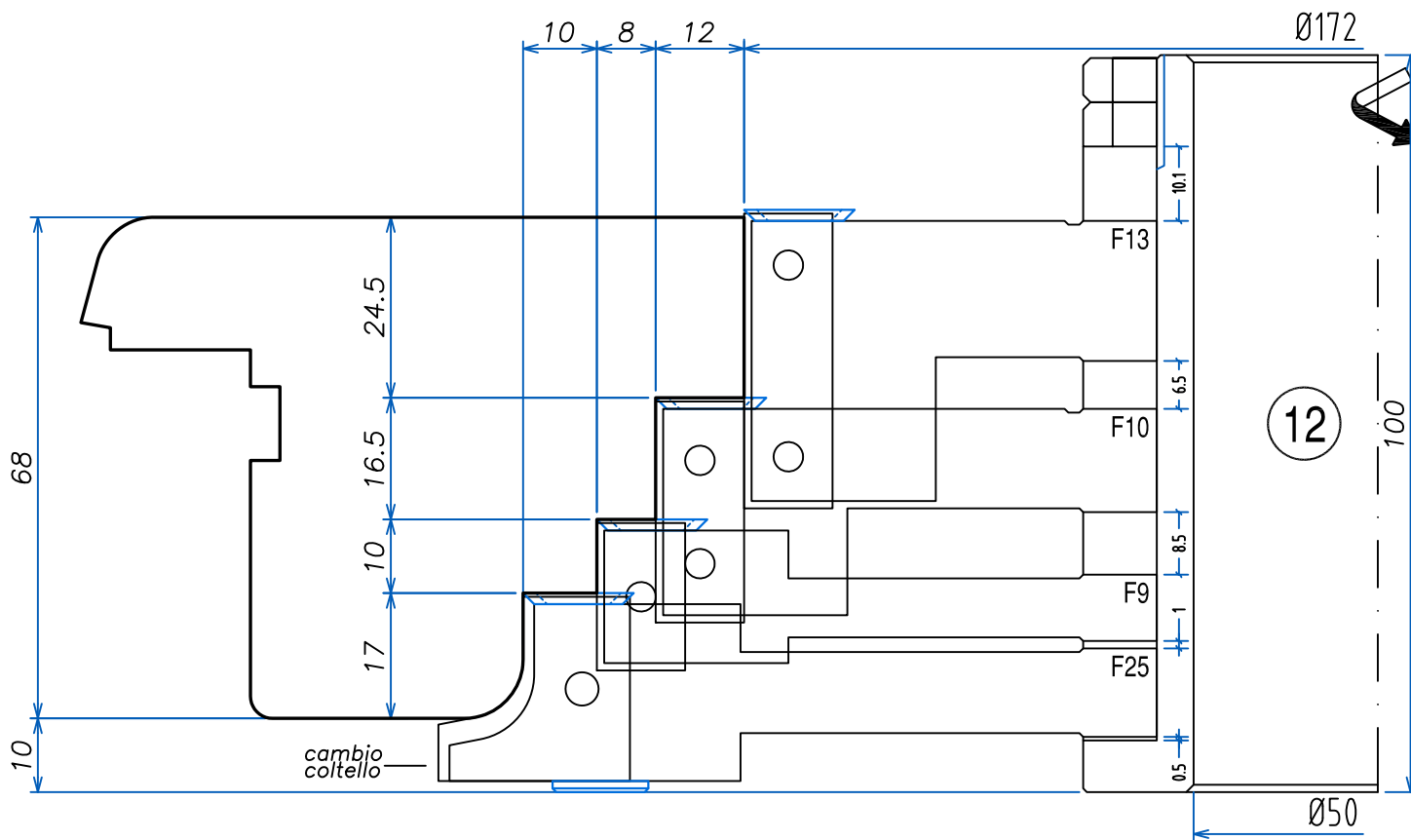

SHIM	GRUPPO	FRESE	SHIM	
	12			10.1=
		F13		
				6.5=
		F10		
				8.5=
		F9		
				1=
F25				
			0.5=	

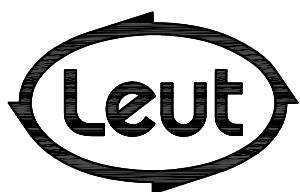

FABBRICA UTENSILI PER LEGNO
 via Pisano, n.1 - 37050 Asparetto di Cerea (VR)
 Tel. (0442) 83244 - Fax (0442) 83283
 Sito Internet - <http://www.leut.it> -
 E-Mail: info@leut.it

FIRMA:
 DATA: 03/11/2009
 ORD. N.:
 CLIENTE:

DENOMINAZIONE:
 DIS. CAD: **6878ECN**

- squadratura montante centrale anta sinistra
- truing the center mullion of the left wing
- Kantung mittlerer Pfosten linker Flügel

Section INDEX

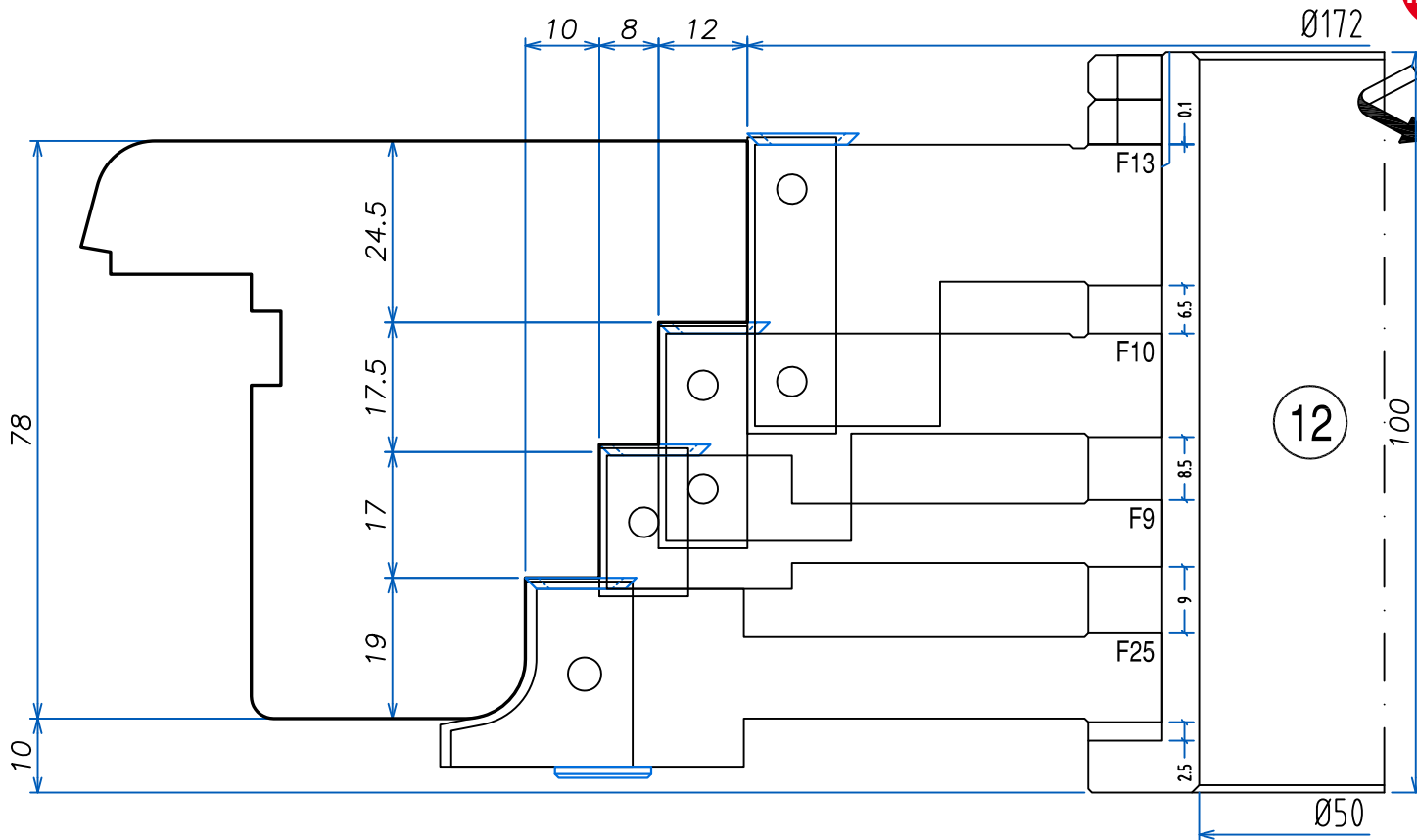

SHIM	GRUPPO	FRESE	SHIM	
	12			0.1=
		F13		
				6.5=
		F10		
				8.5=
		F9		
				9=
F25				
		2.5=		

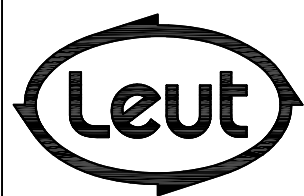

FABBRICA UTENSILI PER LEGNO
 via Pisano, n.1 - 37050 Asparetto di Cerea (VR)
 Tel. (0442) 83244 - Fax (0442) 83283
 Sito Internet - <http://www.leut.it> -
 E-Mail: info@leut.it

FIRMA:
 DATA: 03/11/2009
 ORD. N.:
 CLIENTE:

DENOMINAZIONE:
 DIS. CAD: **6878ECN**

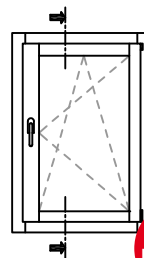

Section INDEX

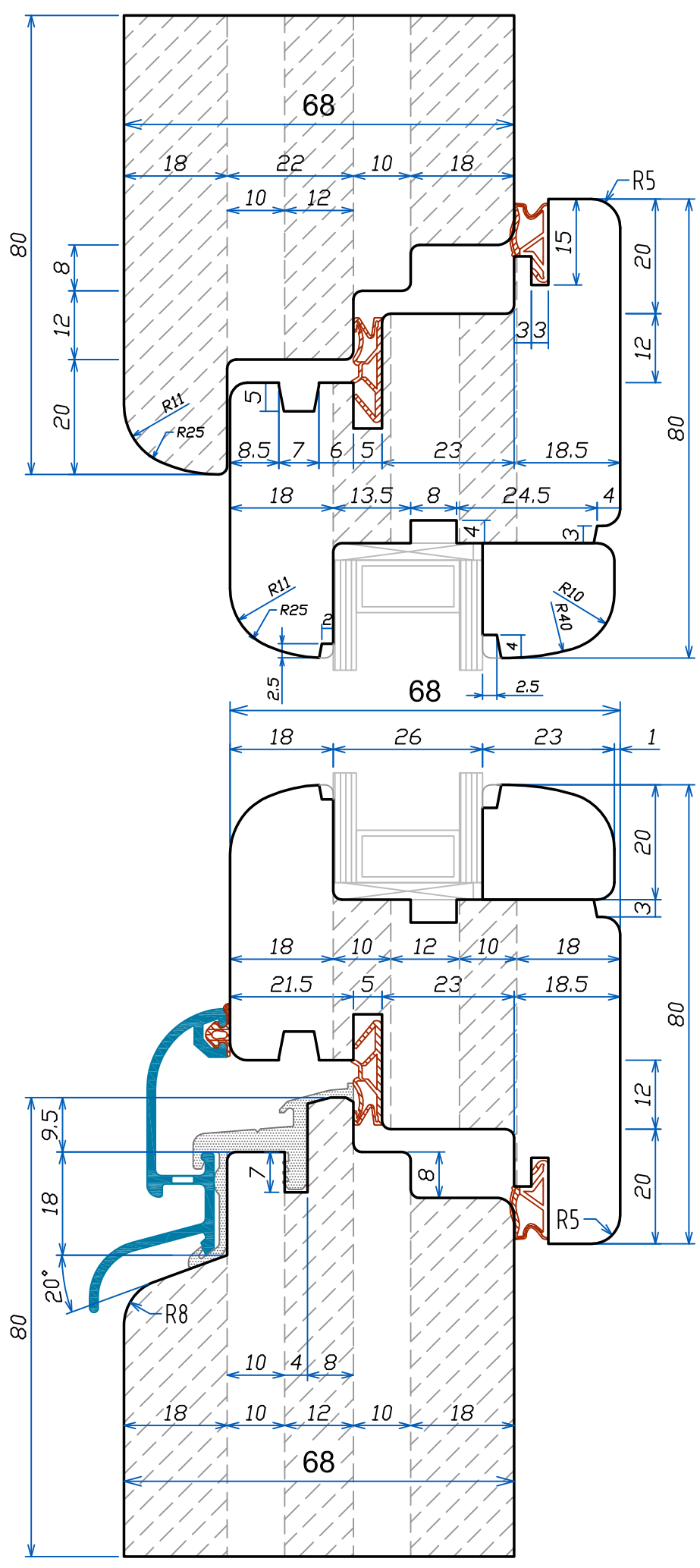

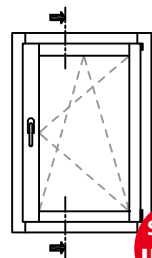

Section INDEX

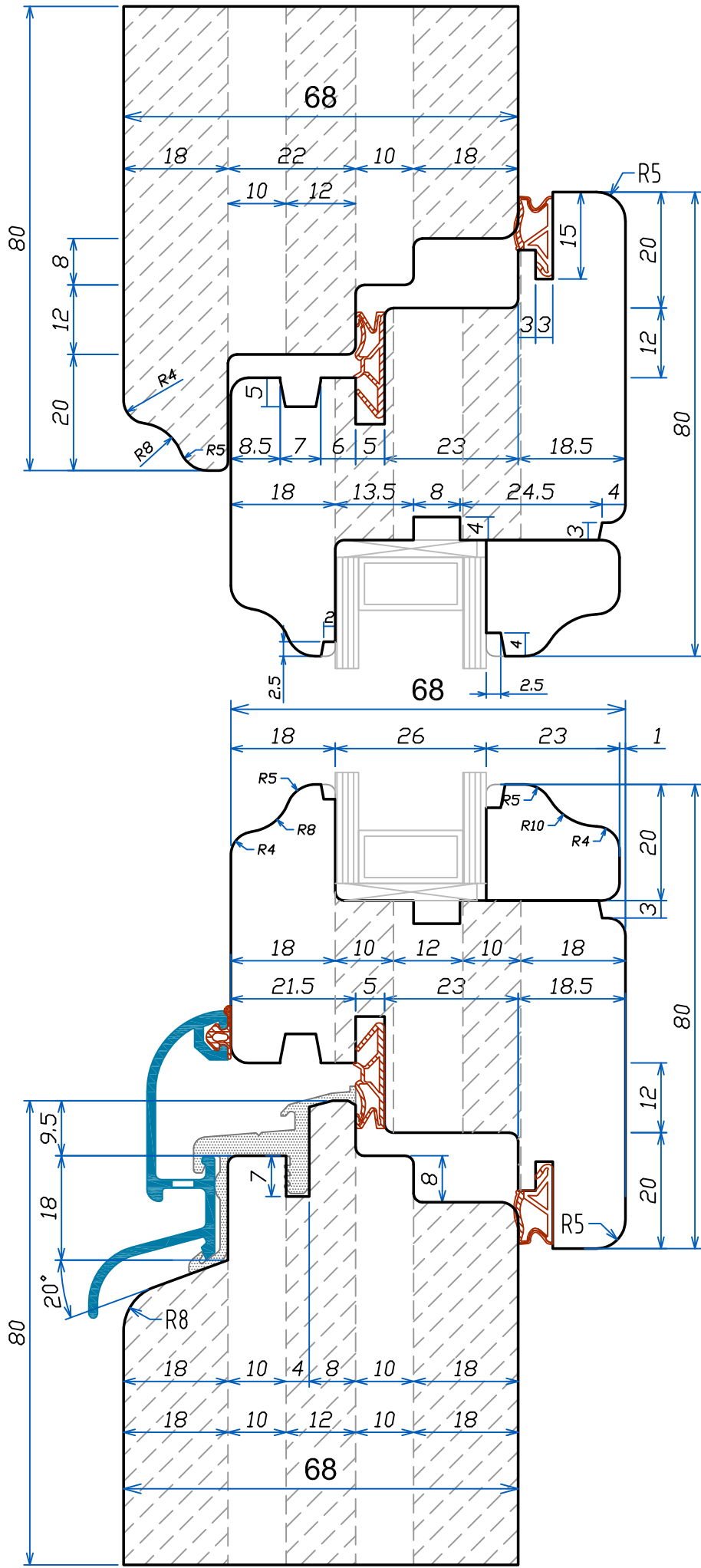

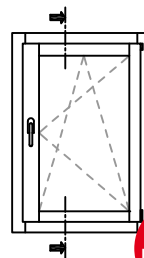

Section INDEX

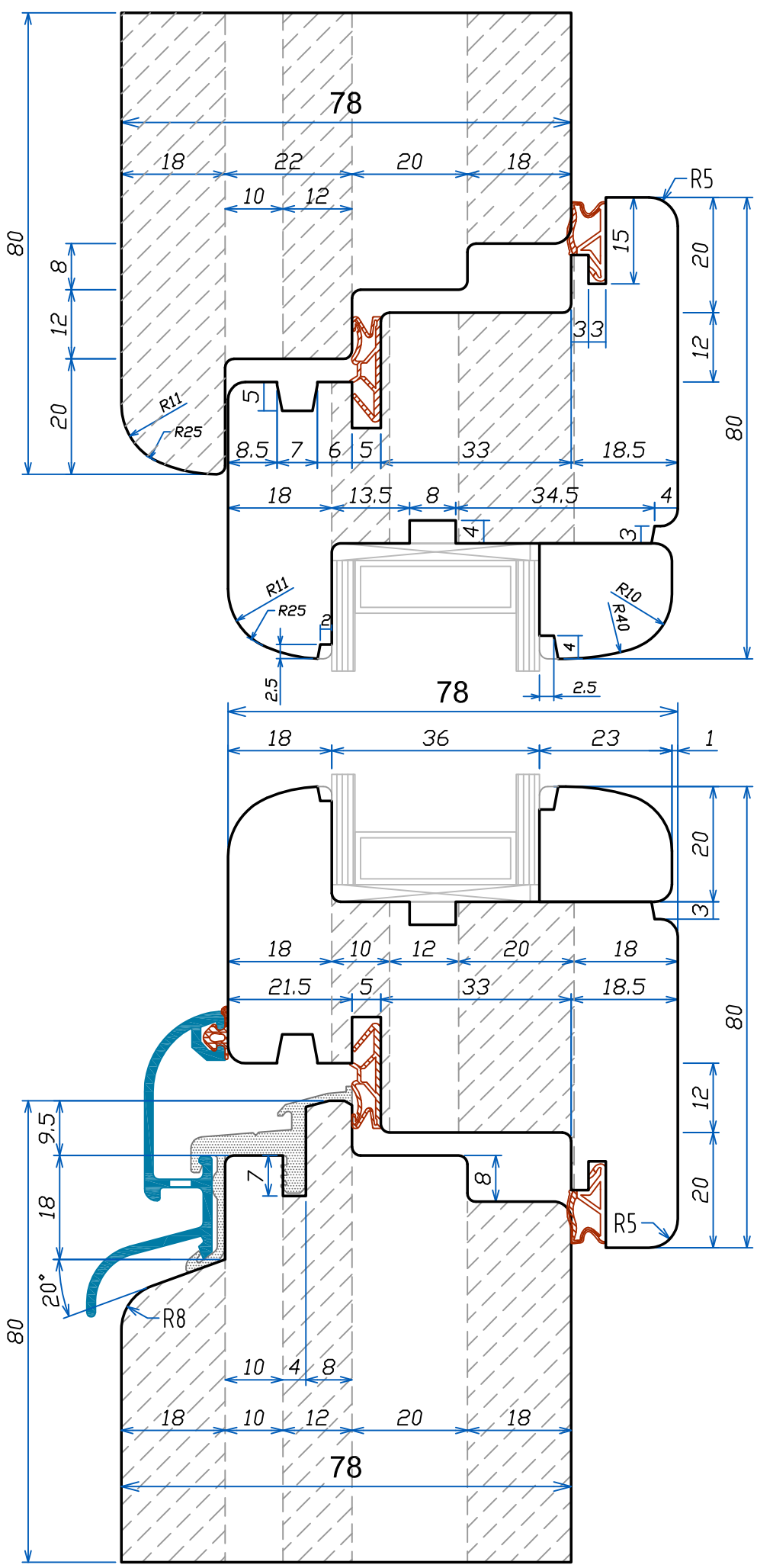

IV 68-78-88 ECON NEW

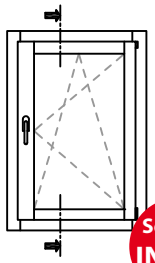
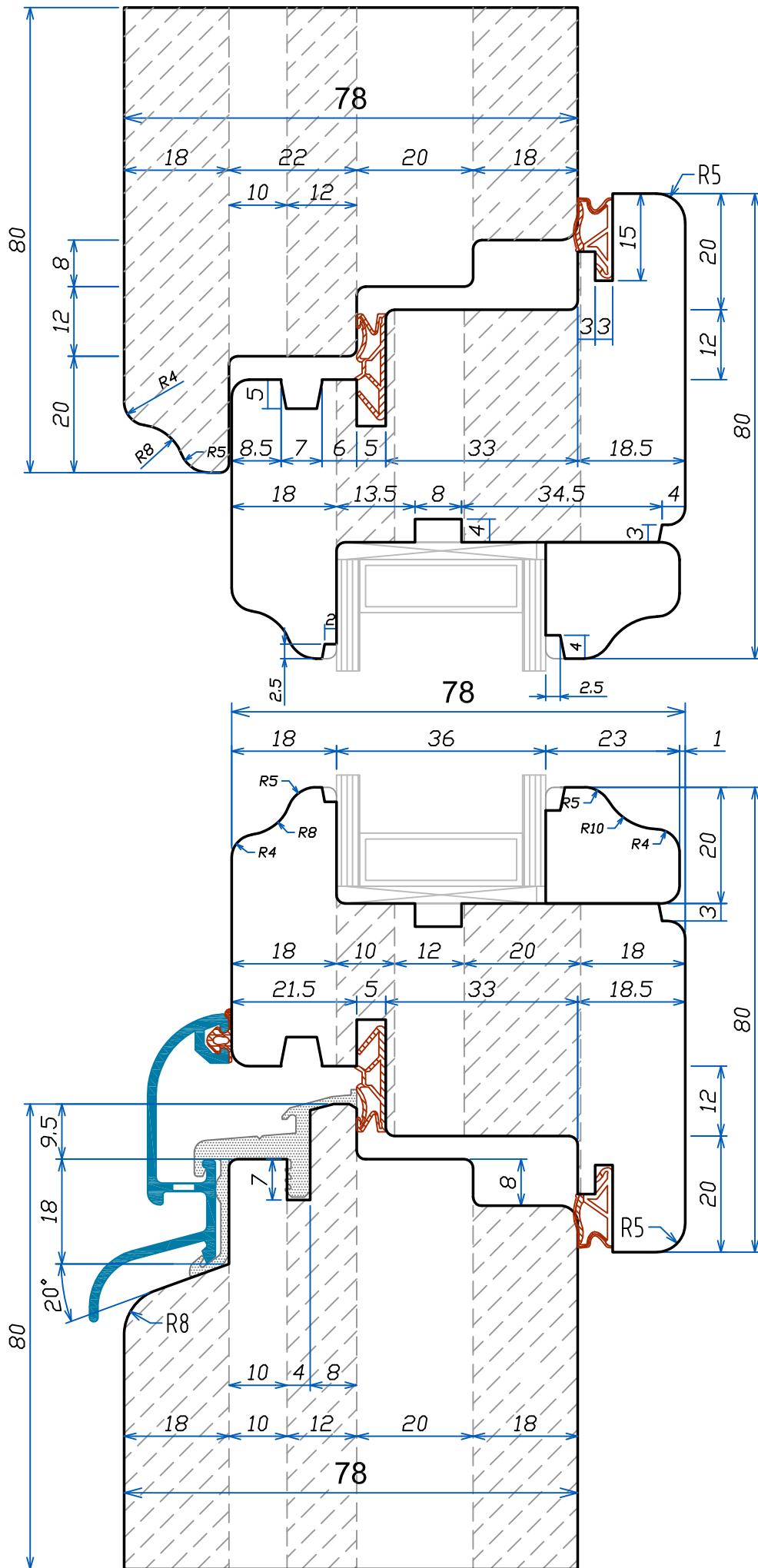

Section INDEX



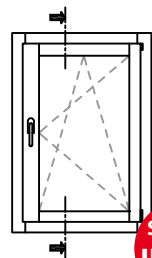

Section INDEX

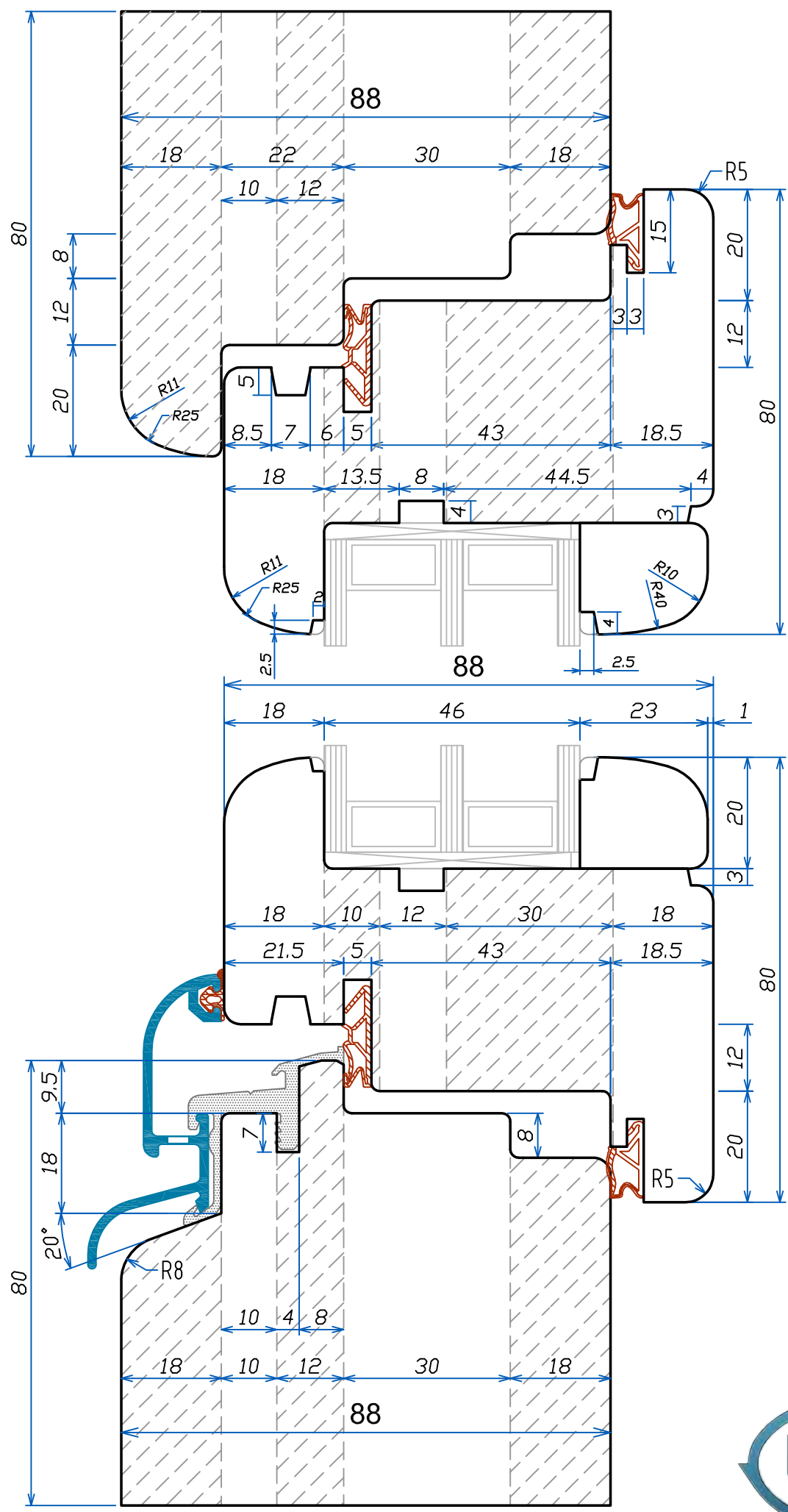

IV 68-78-88 ECON NEW

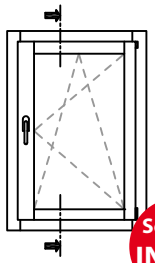

Section
INDEX

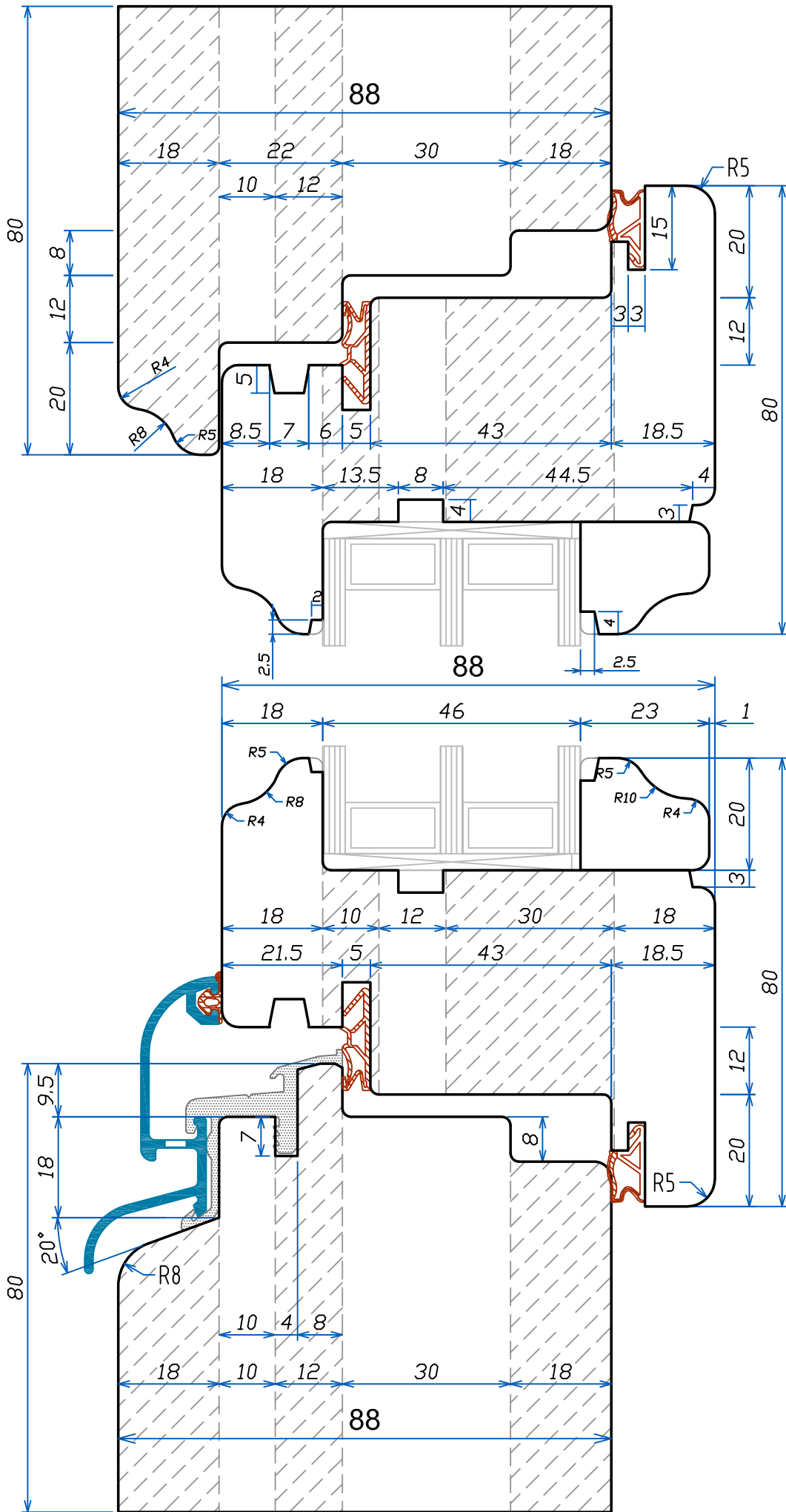

IV 68-78-88 ECON NEW

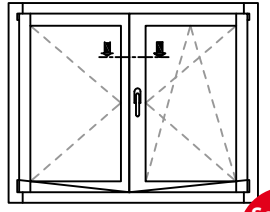
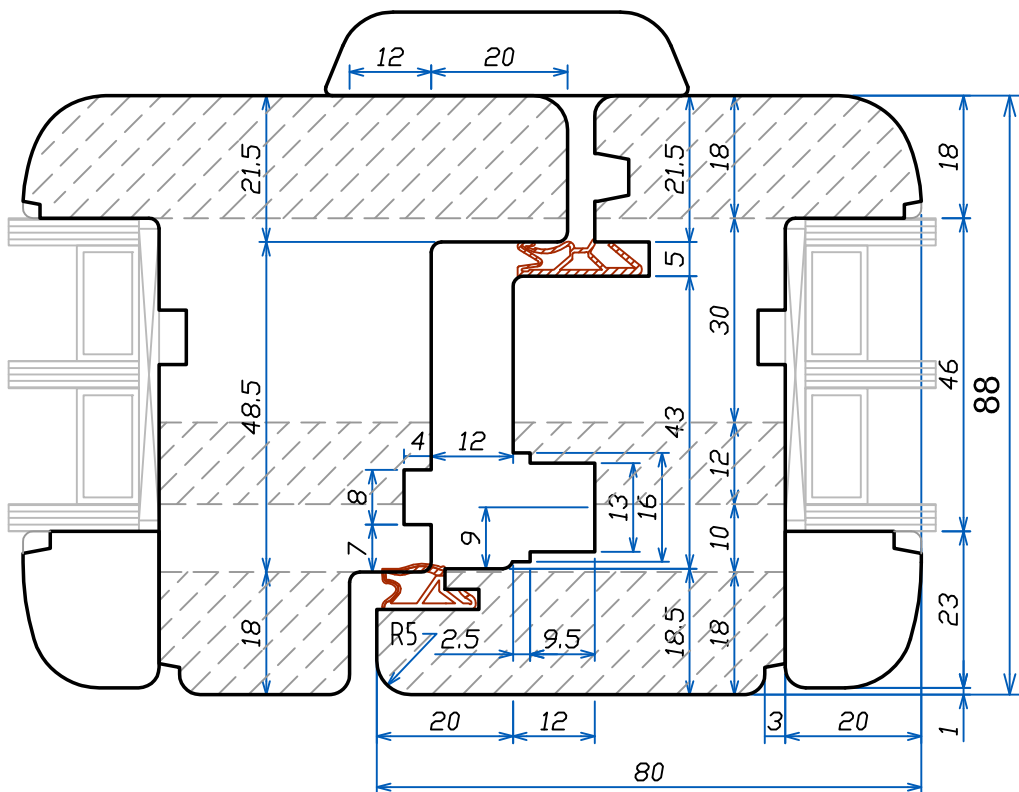
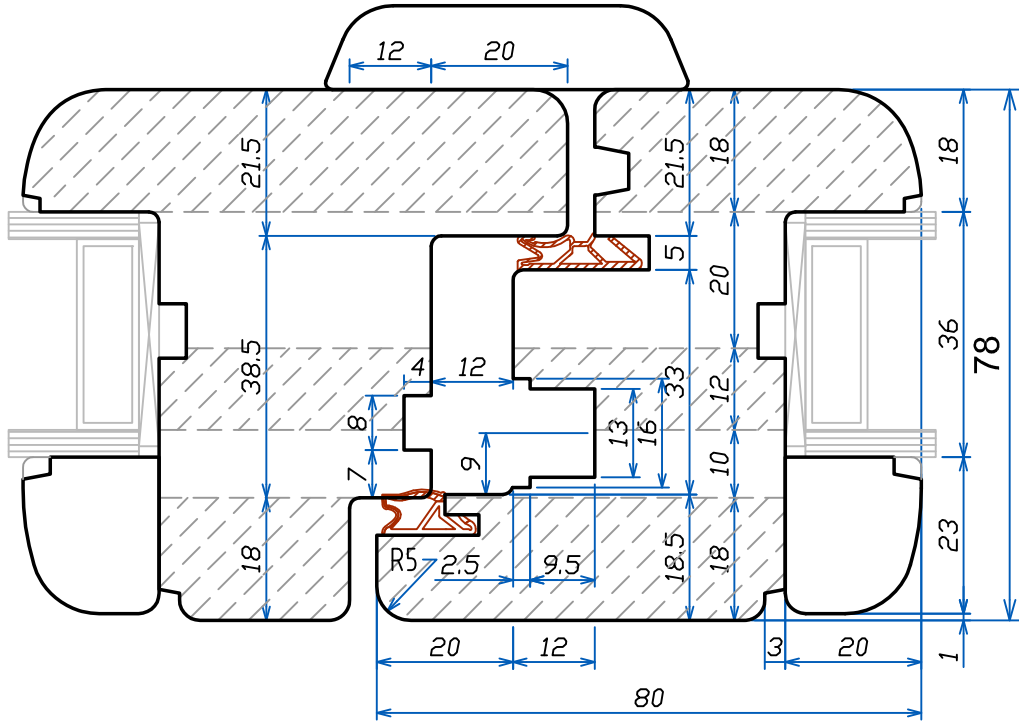
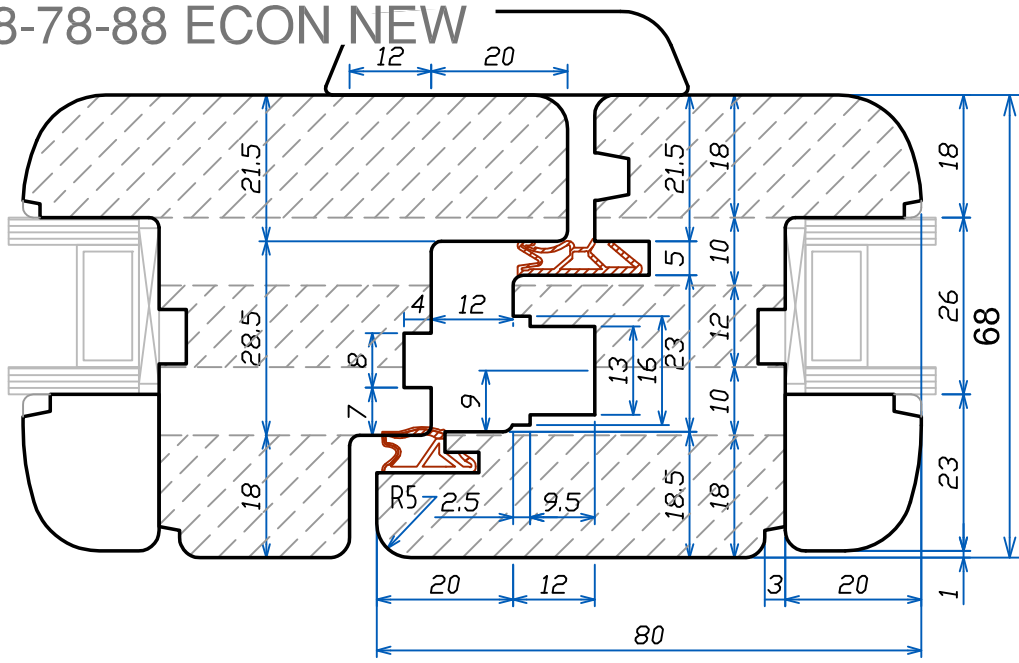

INDEX

Section INDEX



IV 68-78-88 ECON NEW

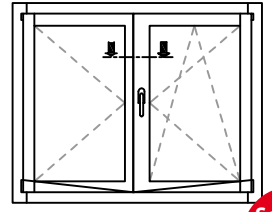
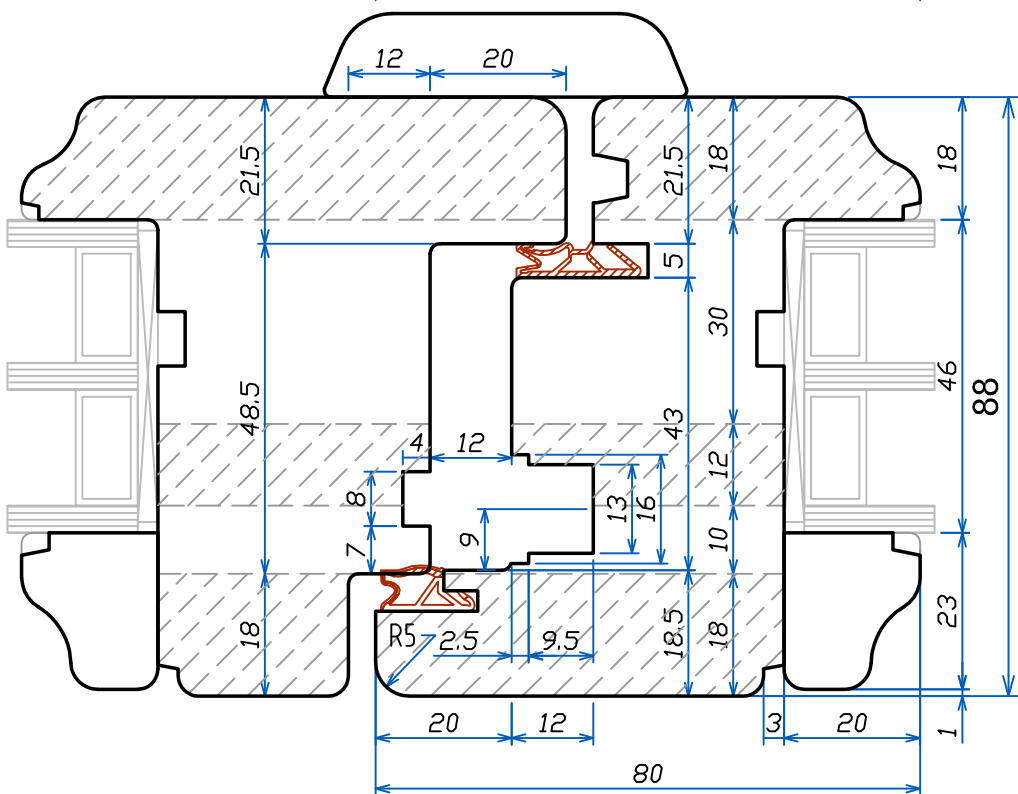
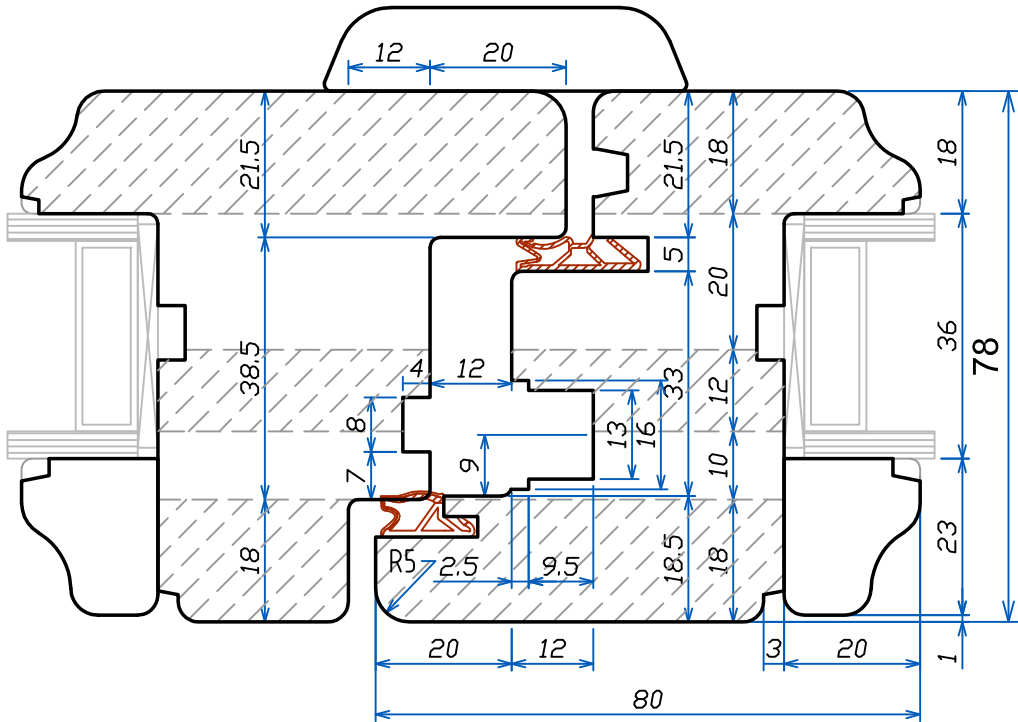
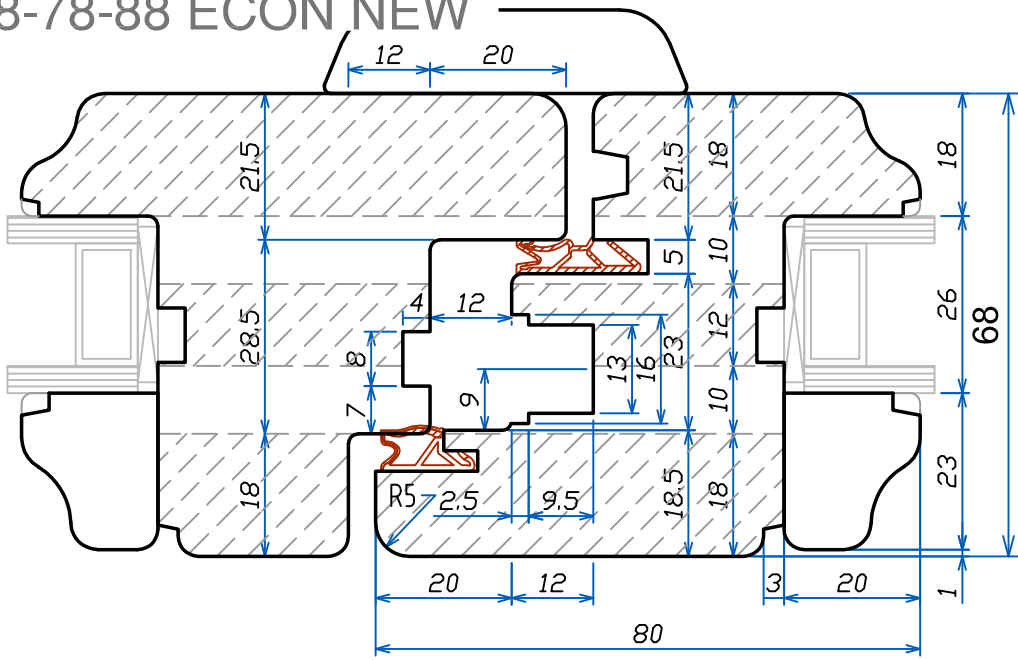

INDEX

Section INDEX



68

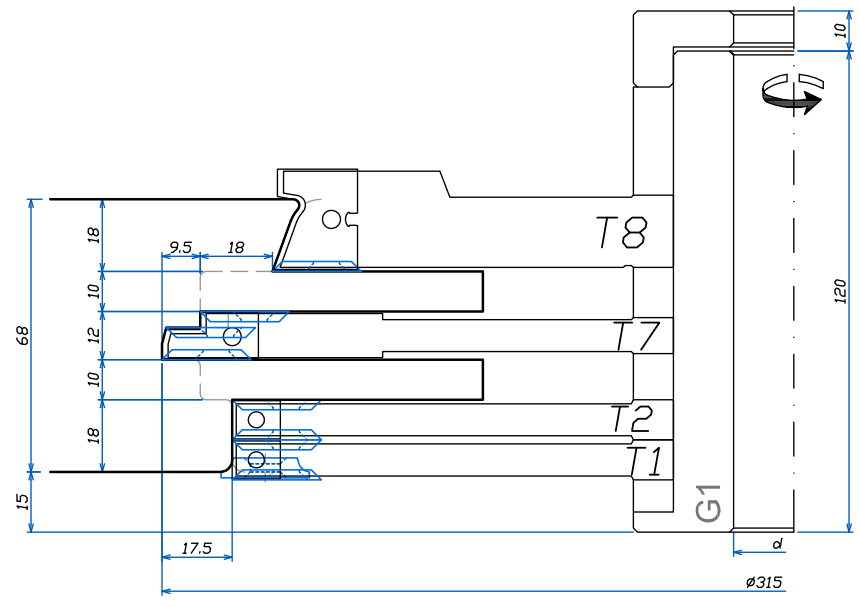

78

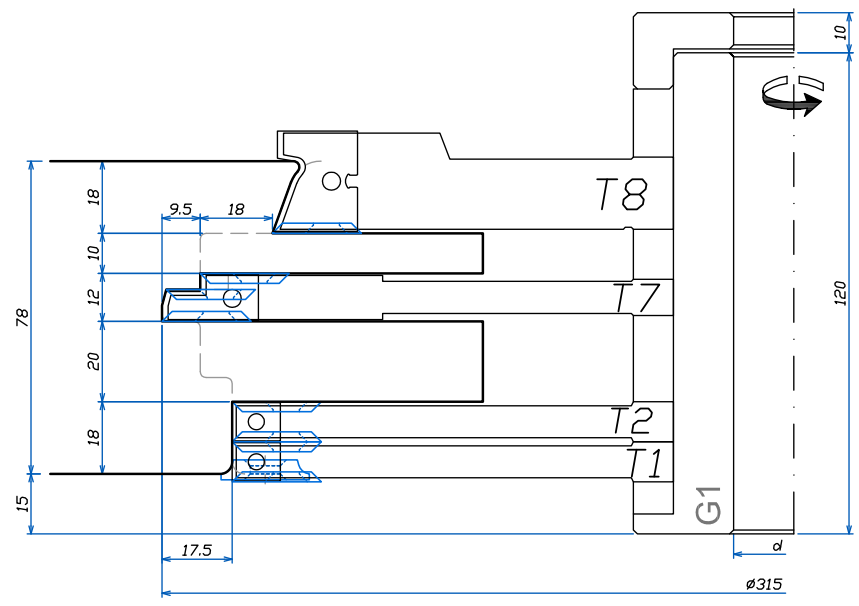

88

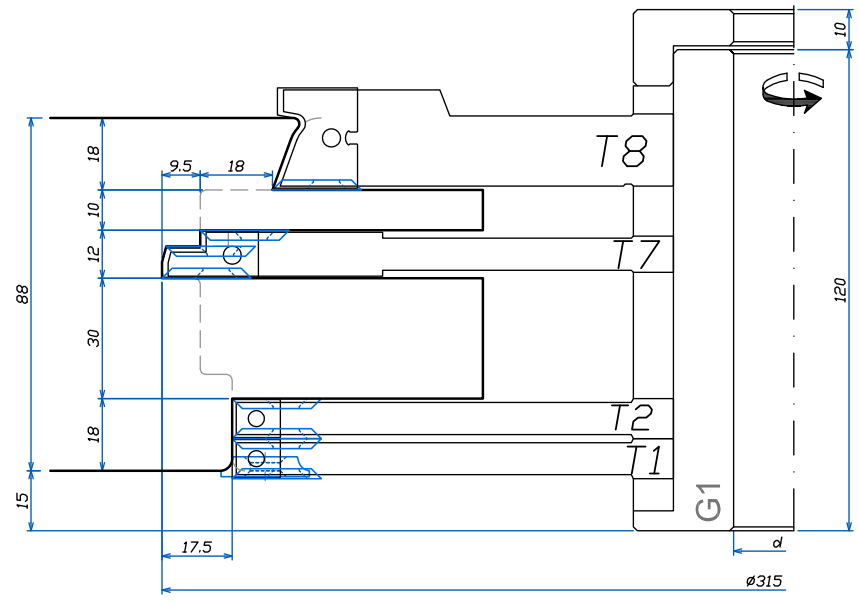

68

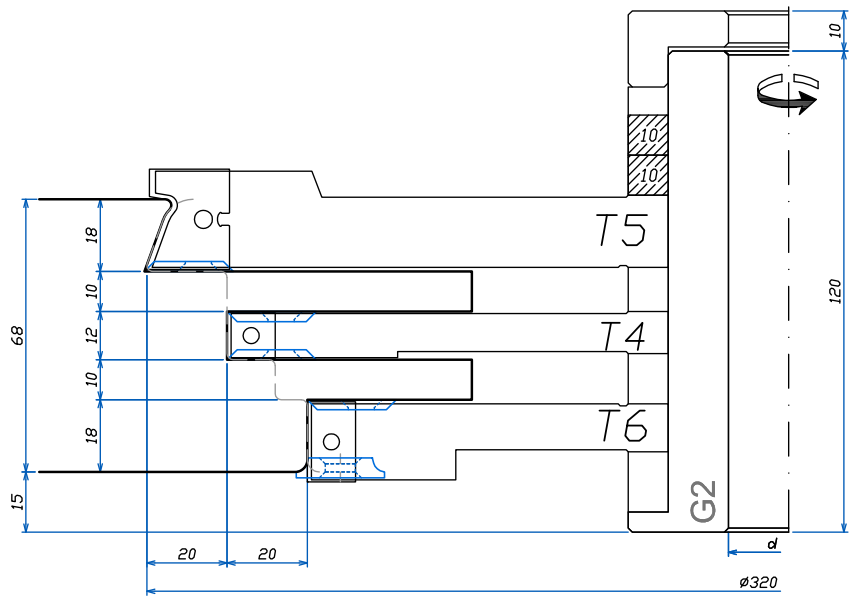

78

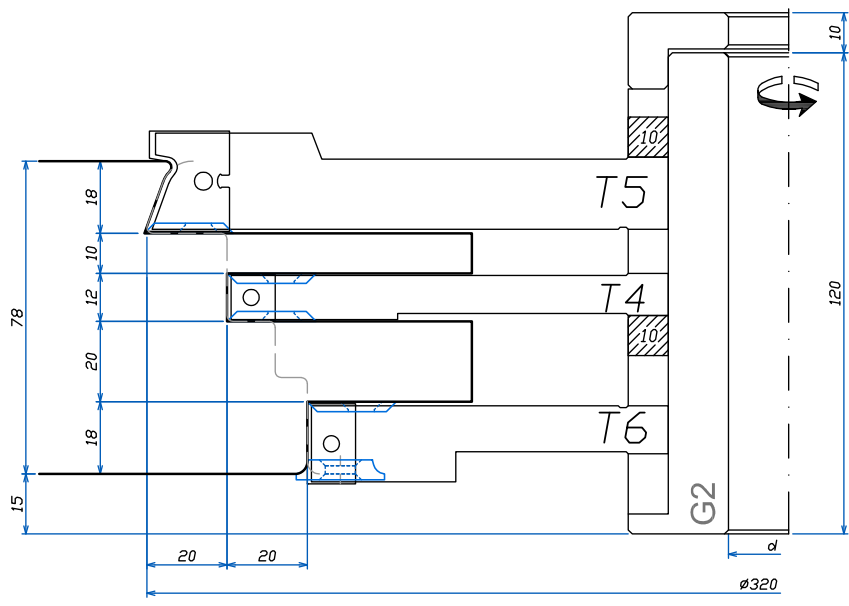

88

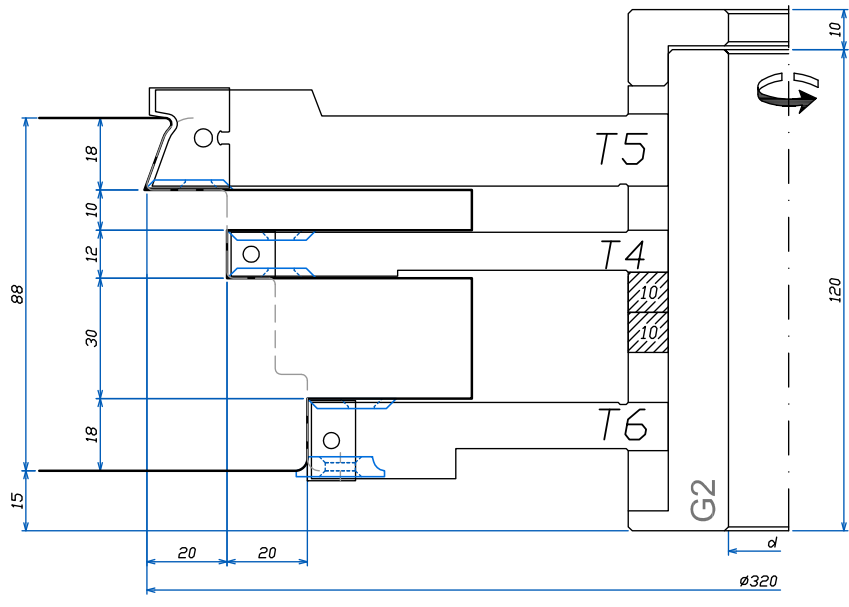

68

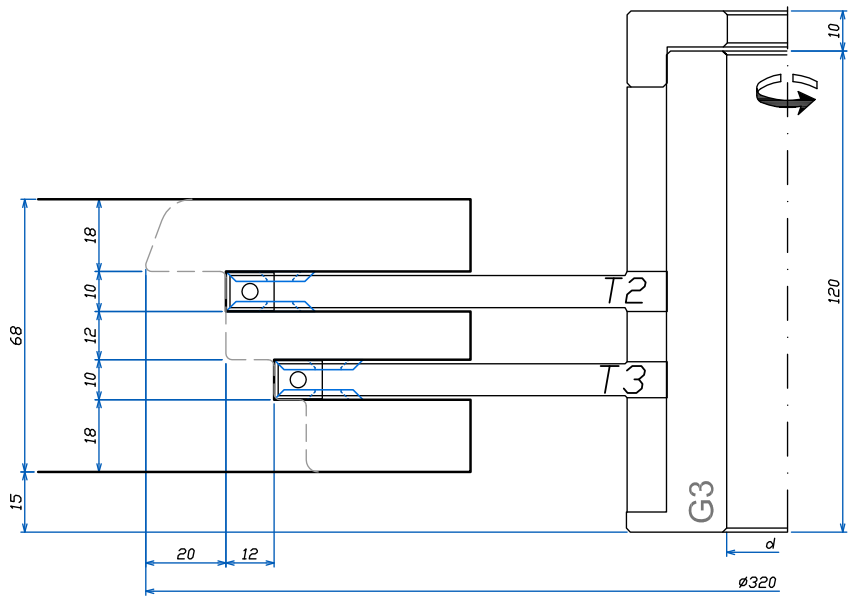

78

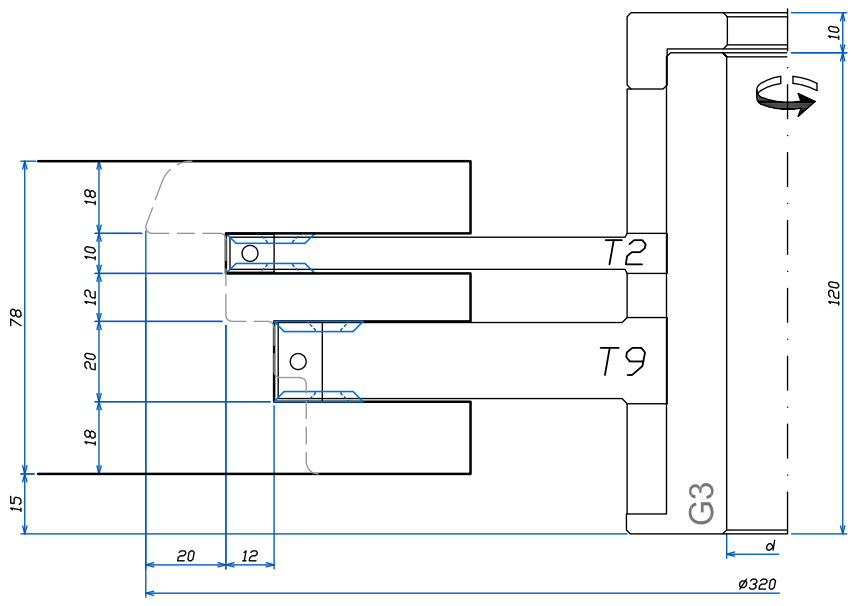

88

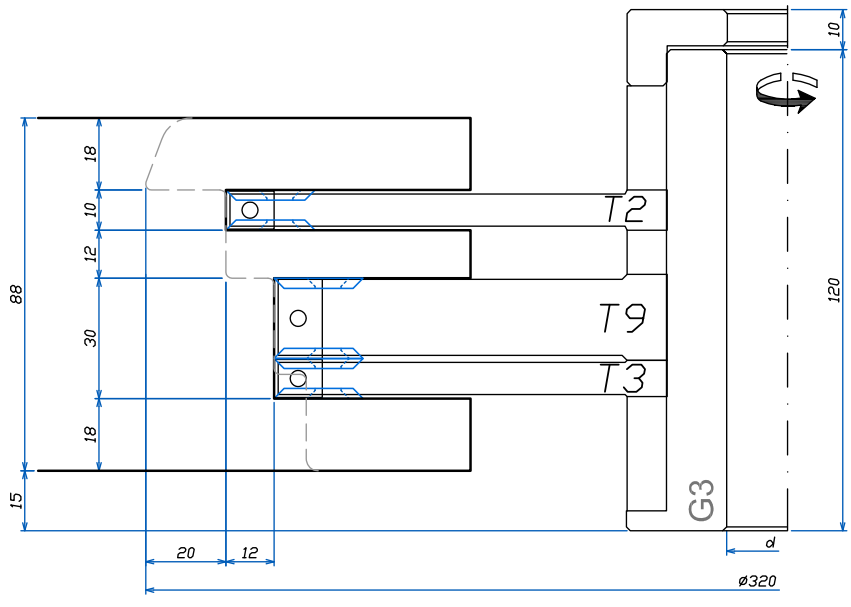

68

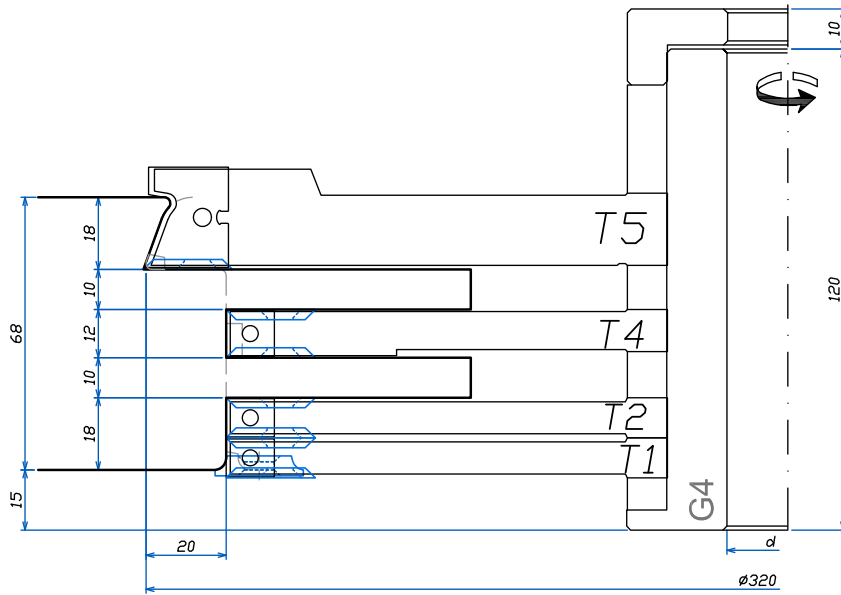

78

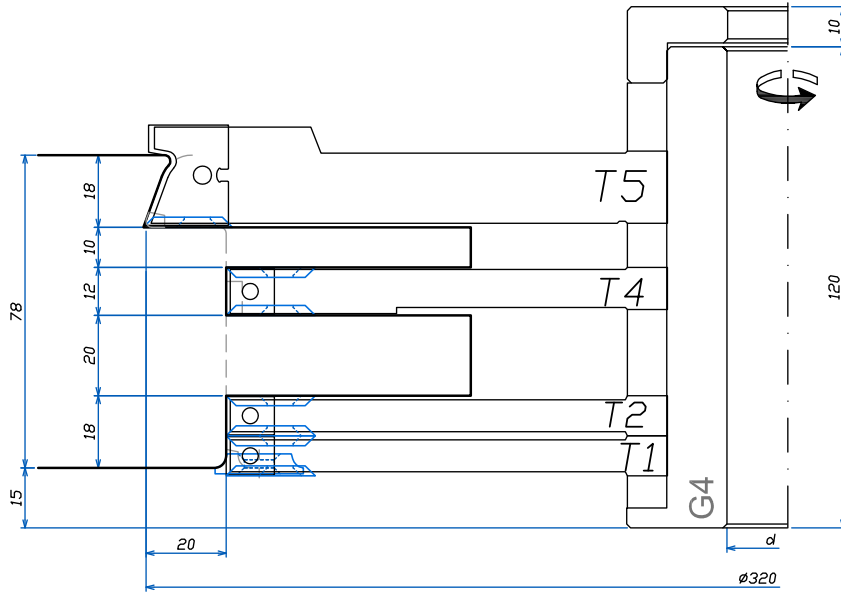

88

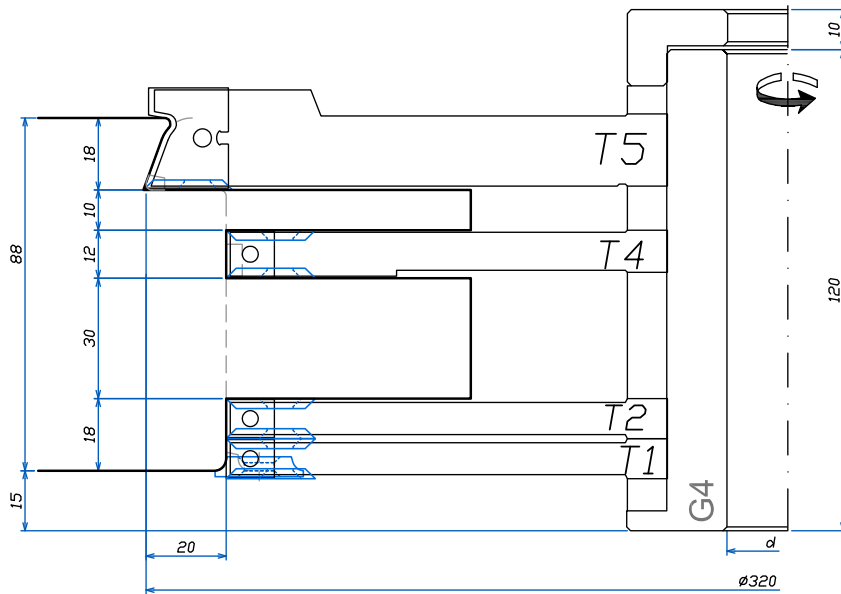

68

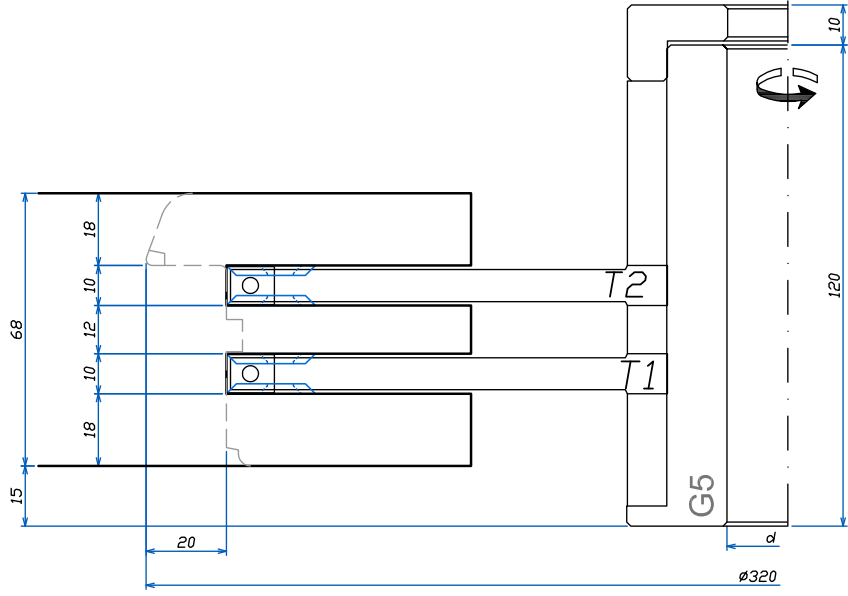

78

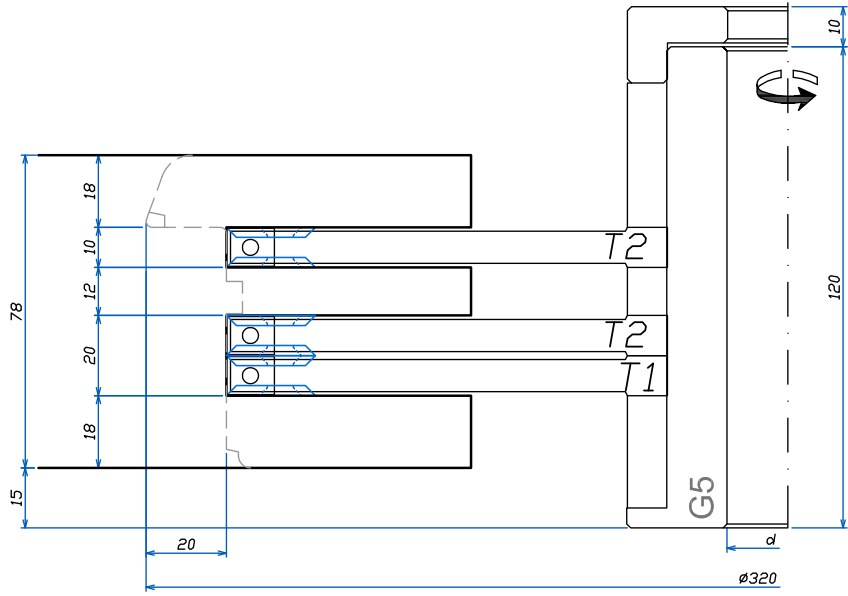

88

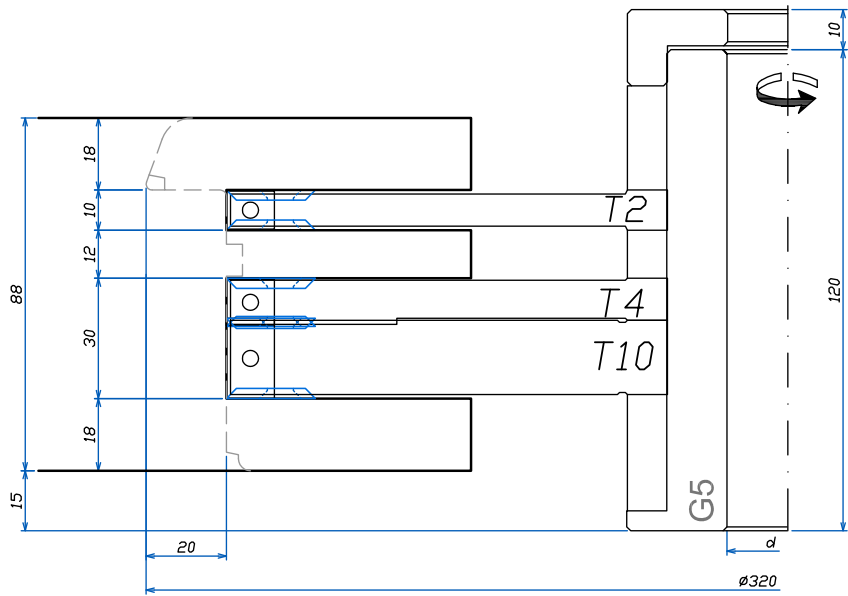

68

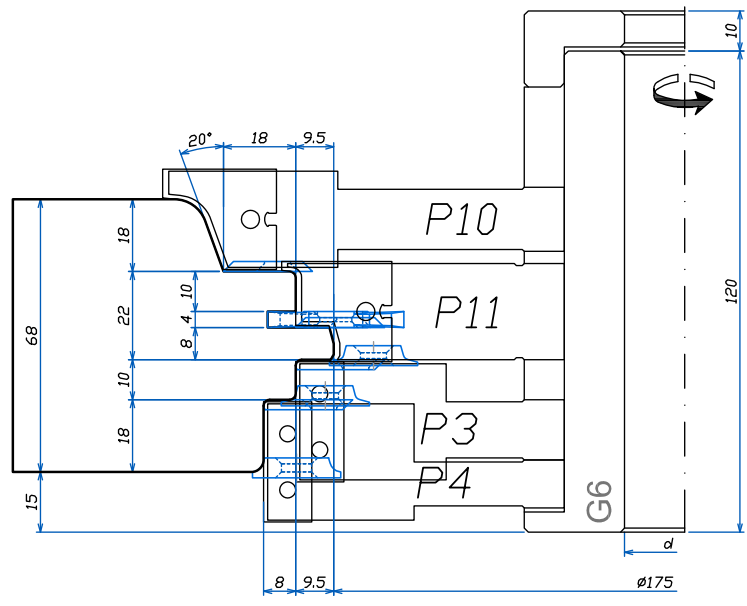

78

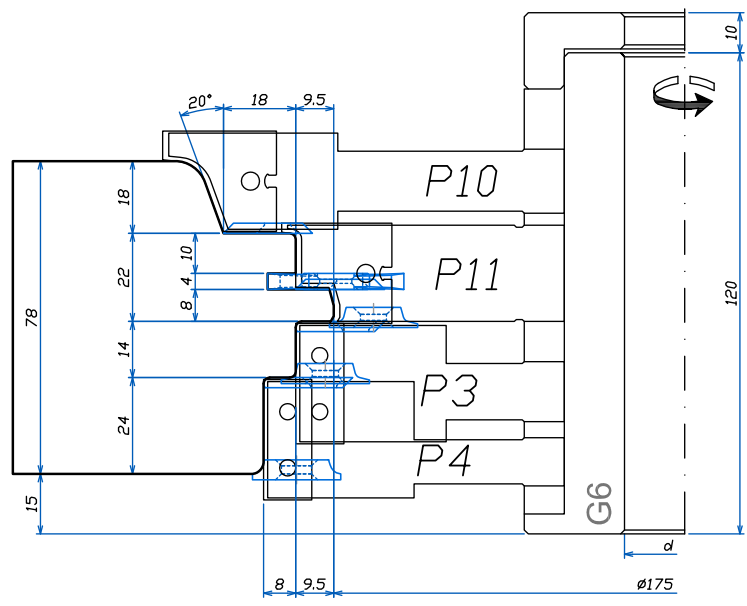

88

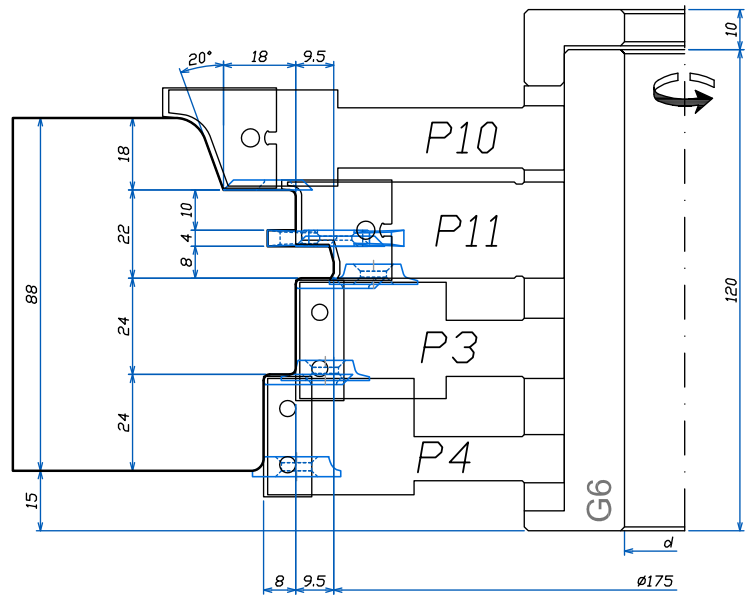

68

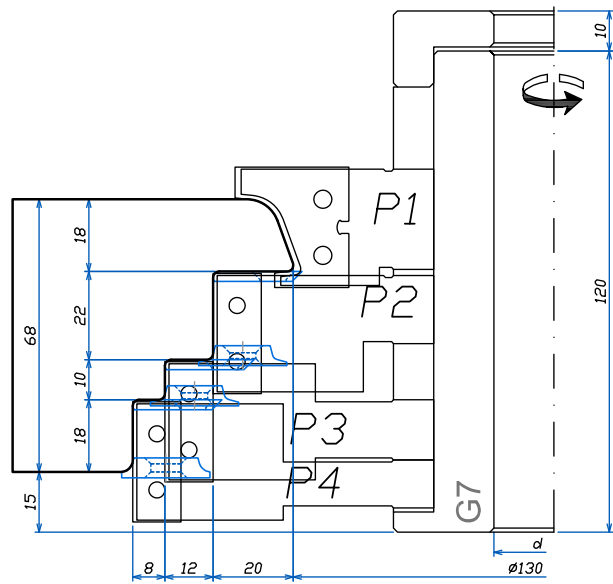

78

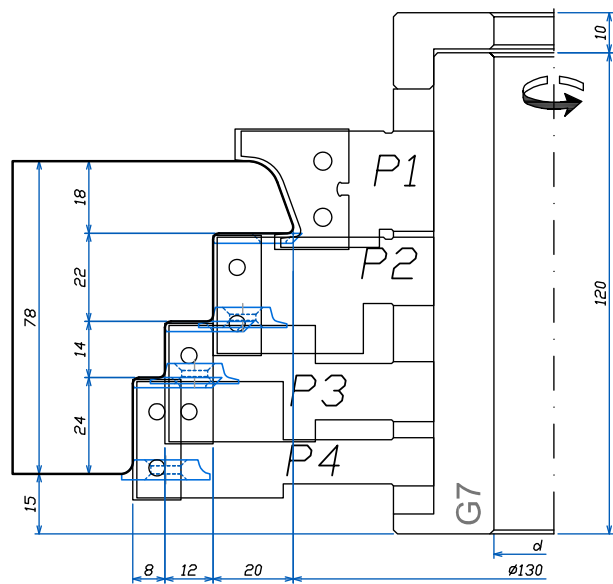

88

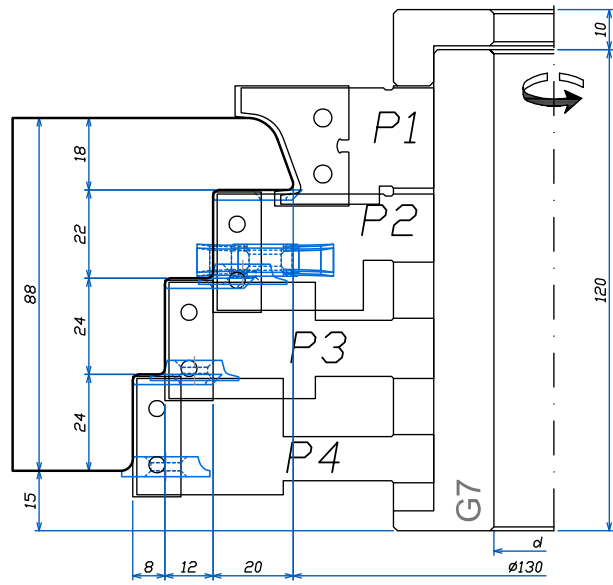

68

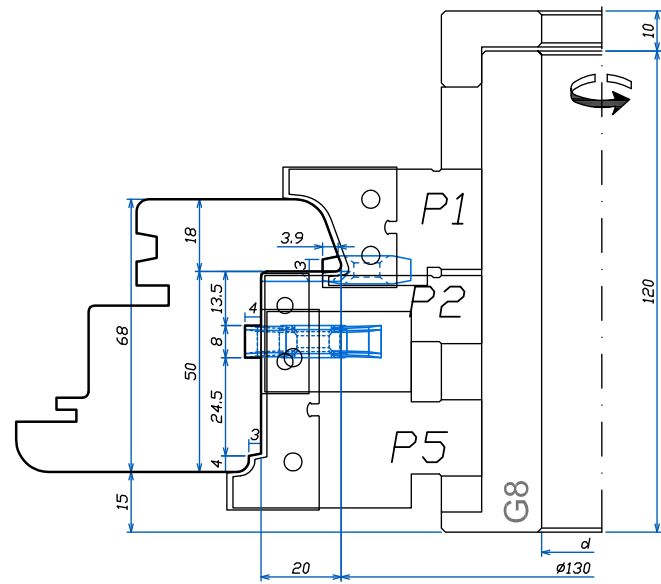

78

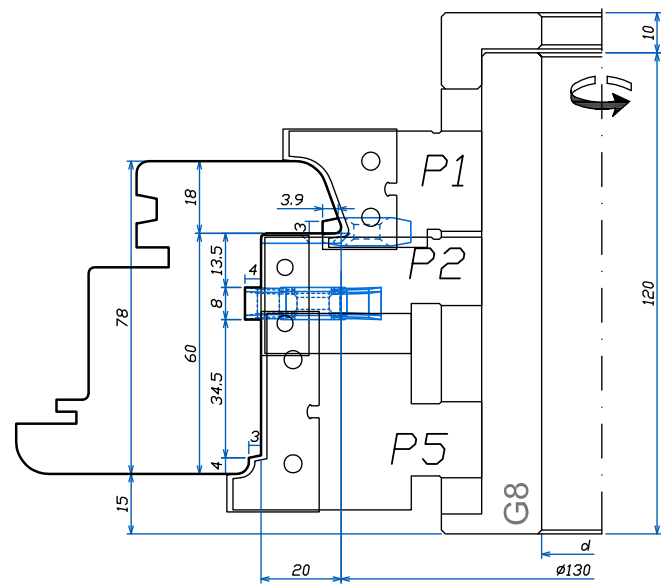

88

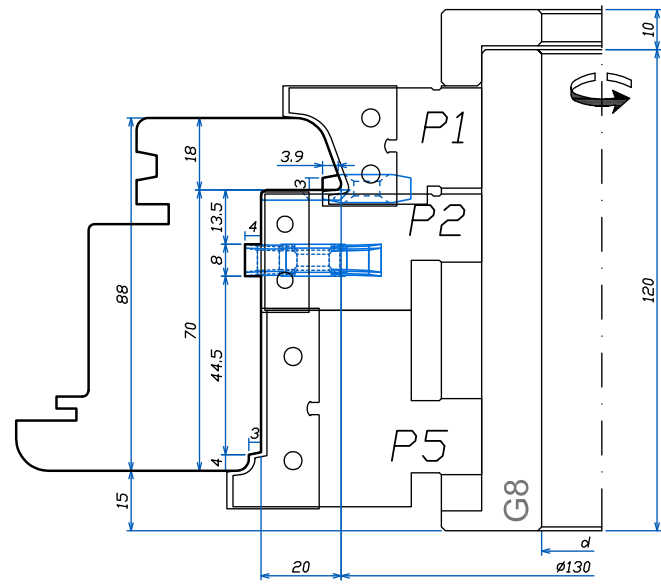

68

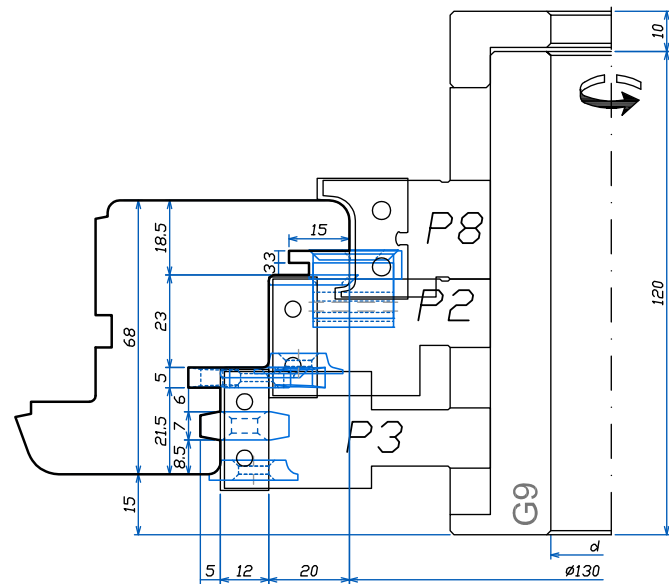

78

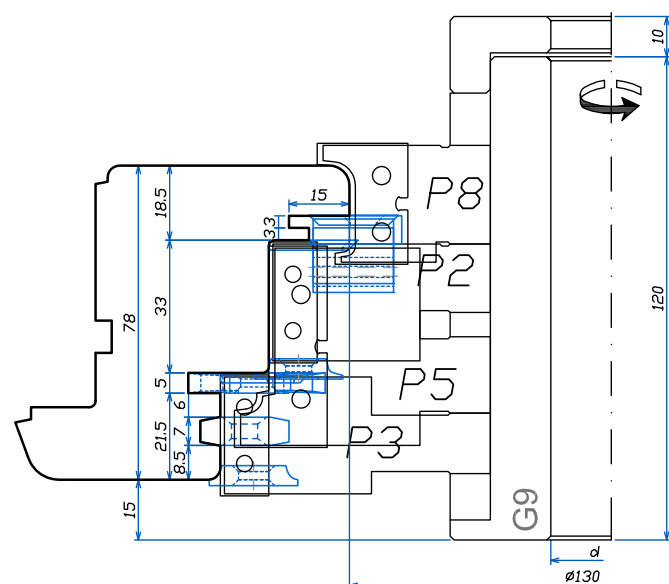

88

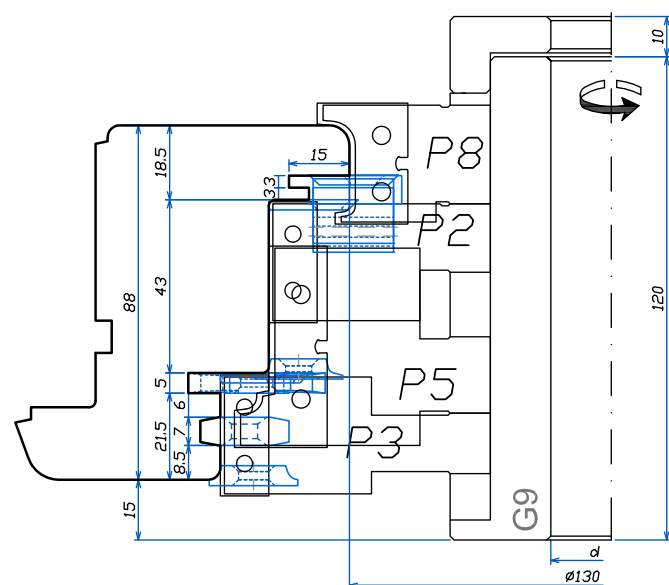

68

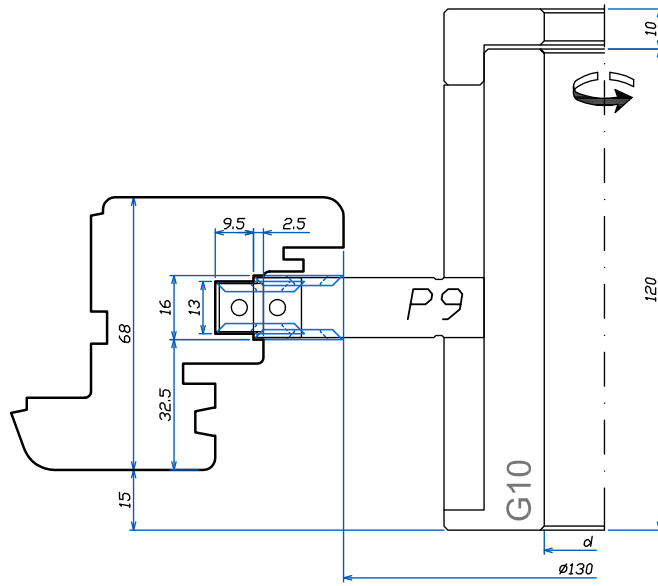

78

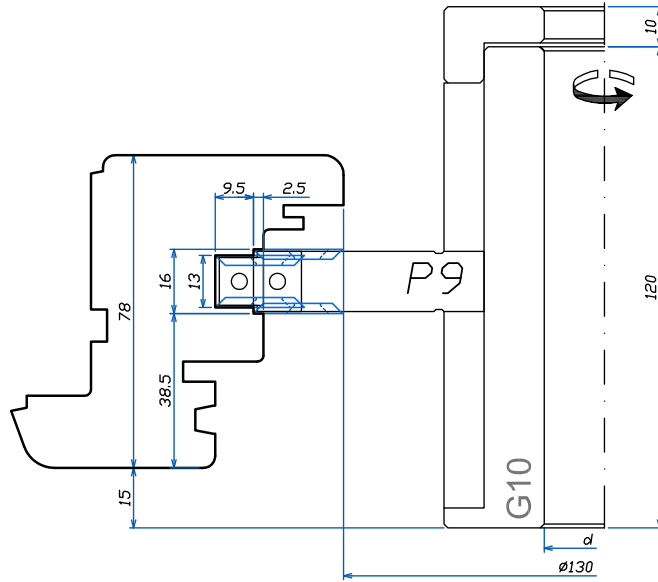

88

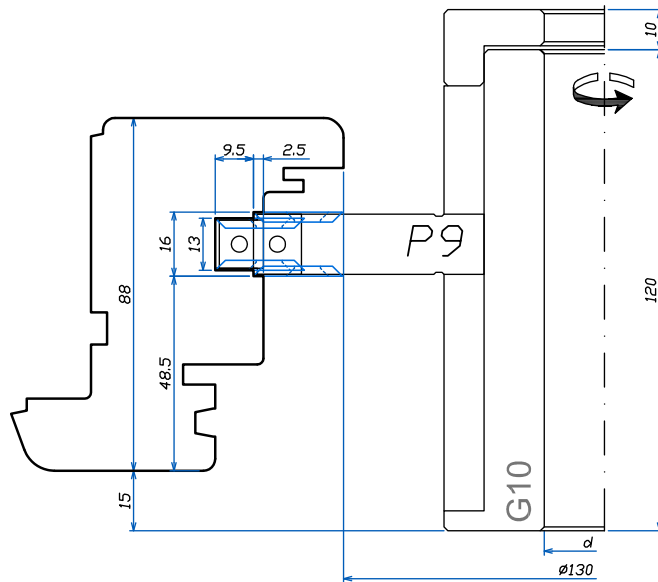

68

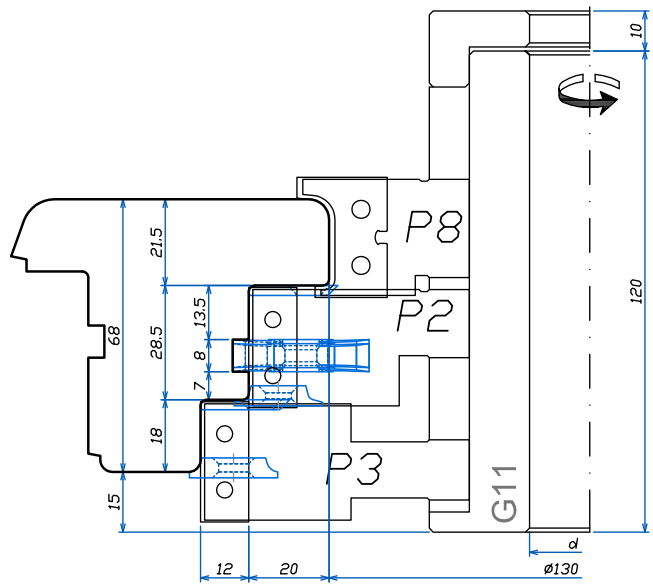

78

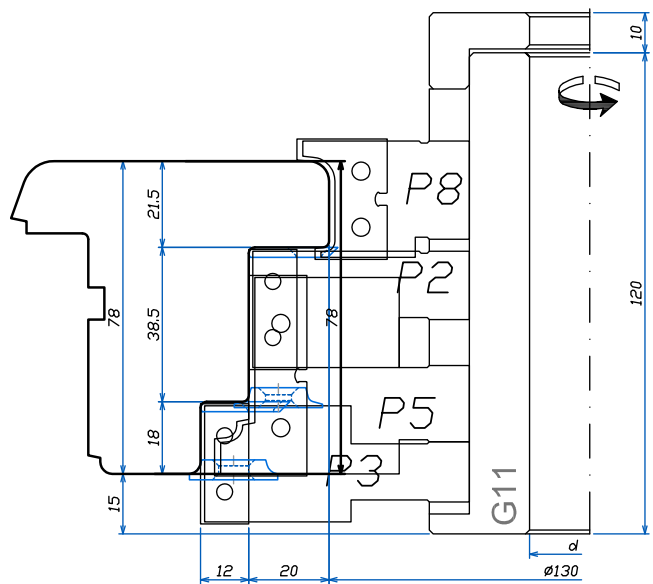

88

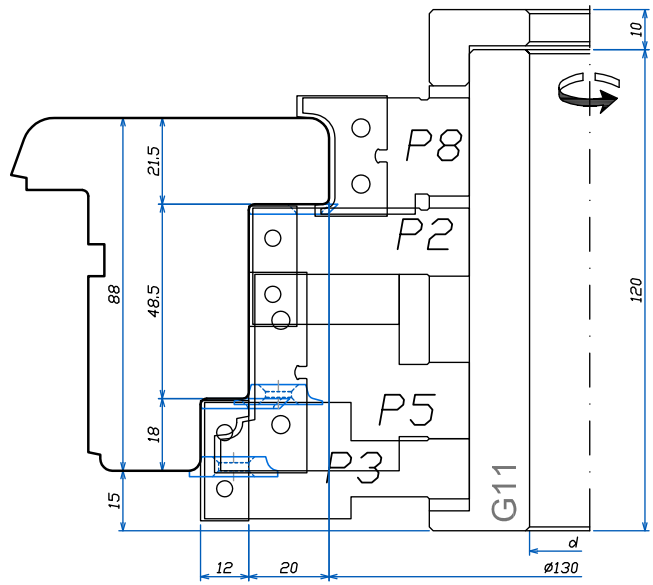

68

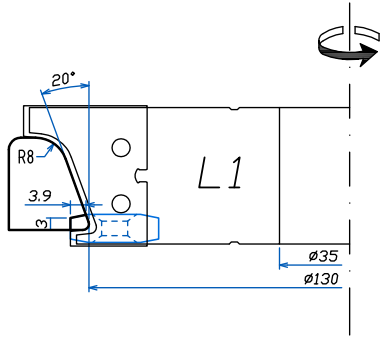

78

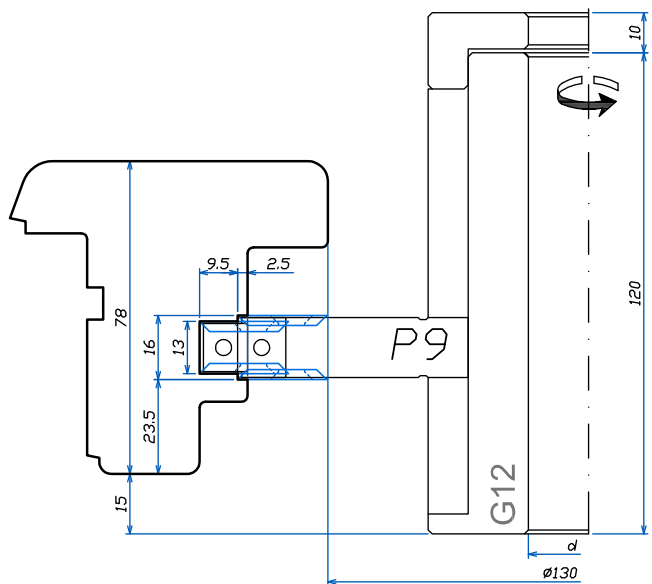

88

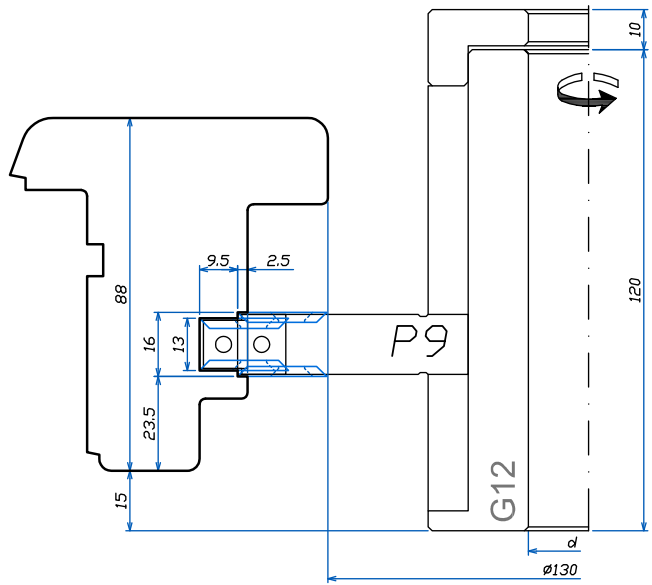

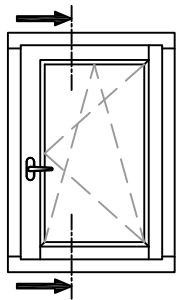

IV 92EC

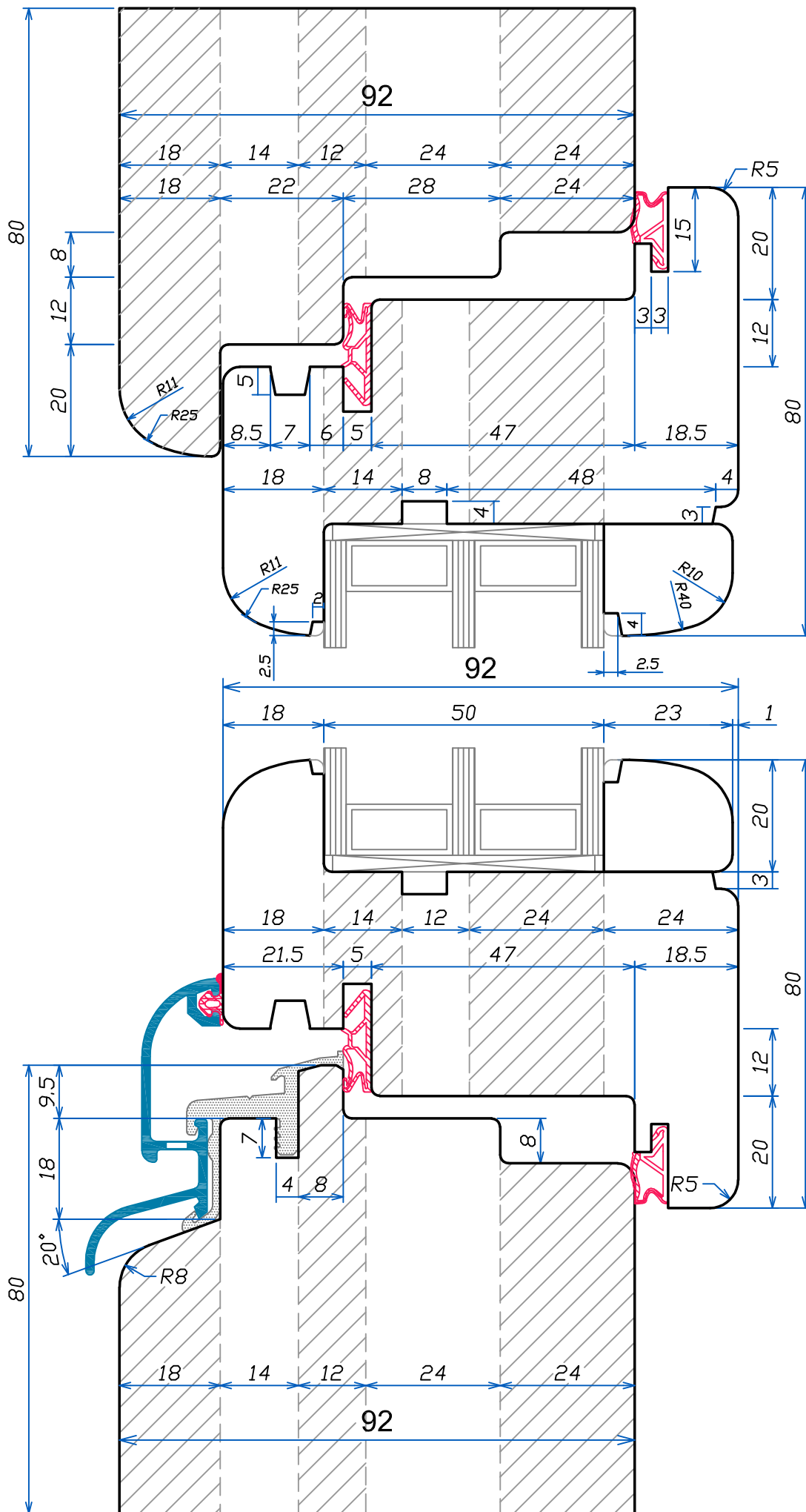

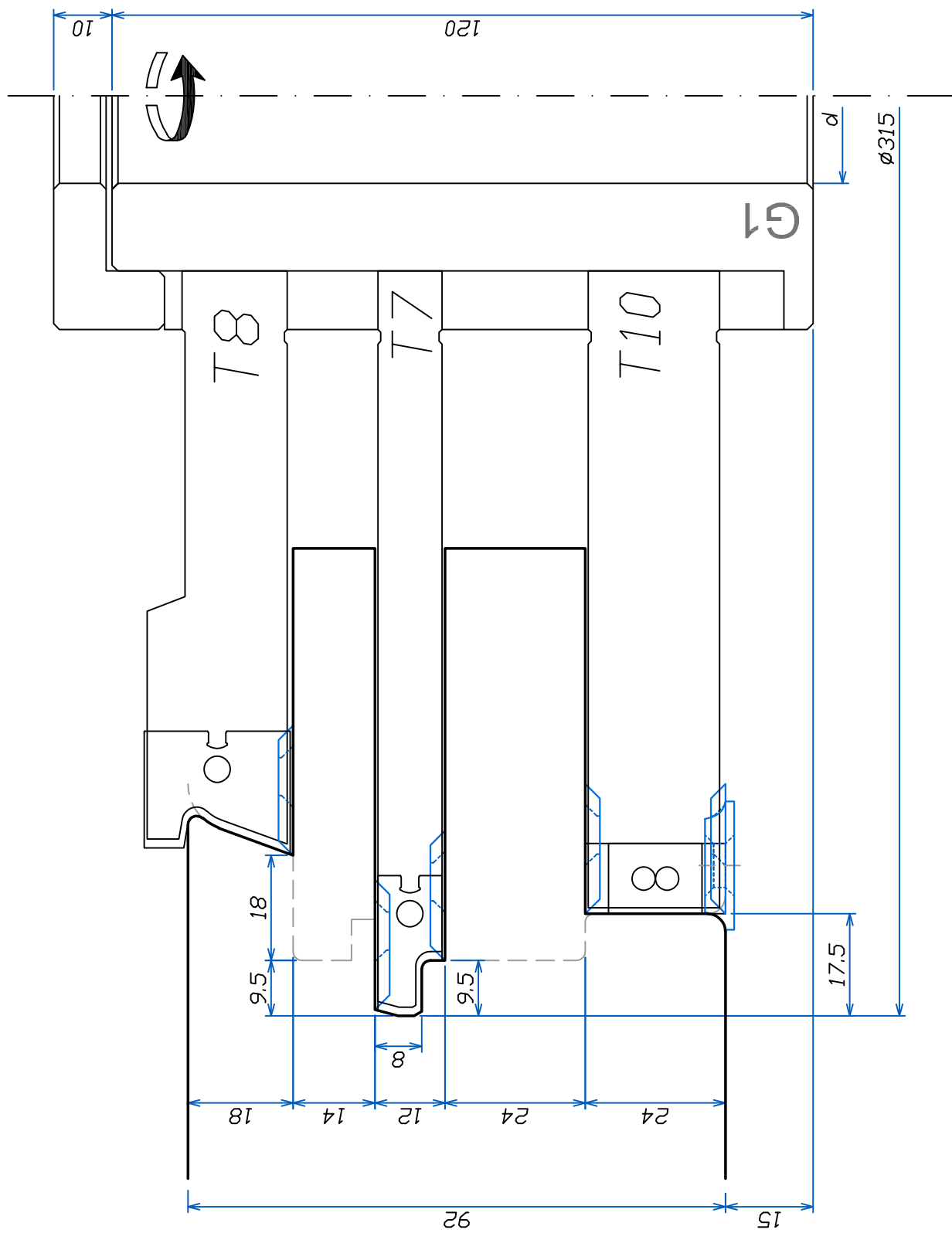

Q:\LEUT\INFISSIVI\92EC

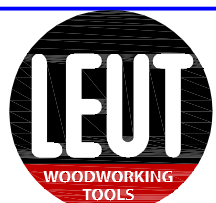

FABBRICA UTENSILI PER LEGNO
 via Pisano, n.1 - 37050 Asparetto di Cerea (VR)
 Tel. (0442) 83244 - Fax (0442) 83283
 Sito Internet - <http://www.leut.it> -
 E-Mail: giorgio.freddo@leut.it

FIRMA	
DATA	07/03/2018
ORD. NUM.	
CLIENTE	

DENOMINAZIONE :	
SCALA : 1:1	
DISEGNO NUM.	

LA LEUT S.R.L. E' PROPRIETARIA DEL PRESENTE DISEGNO E NE VIETA LA RIPRODUZIONE A TERZI SENZA LA DOVUTA AUTORIZZAZIONE.

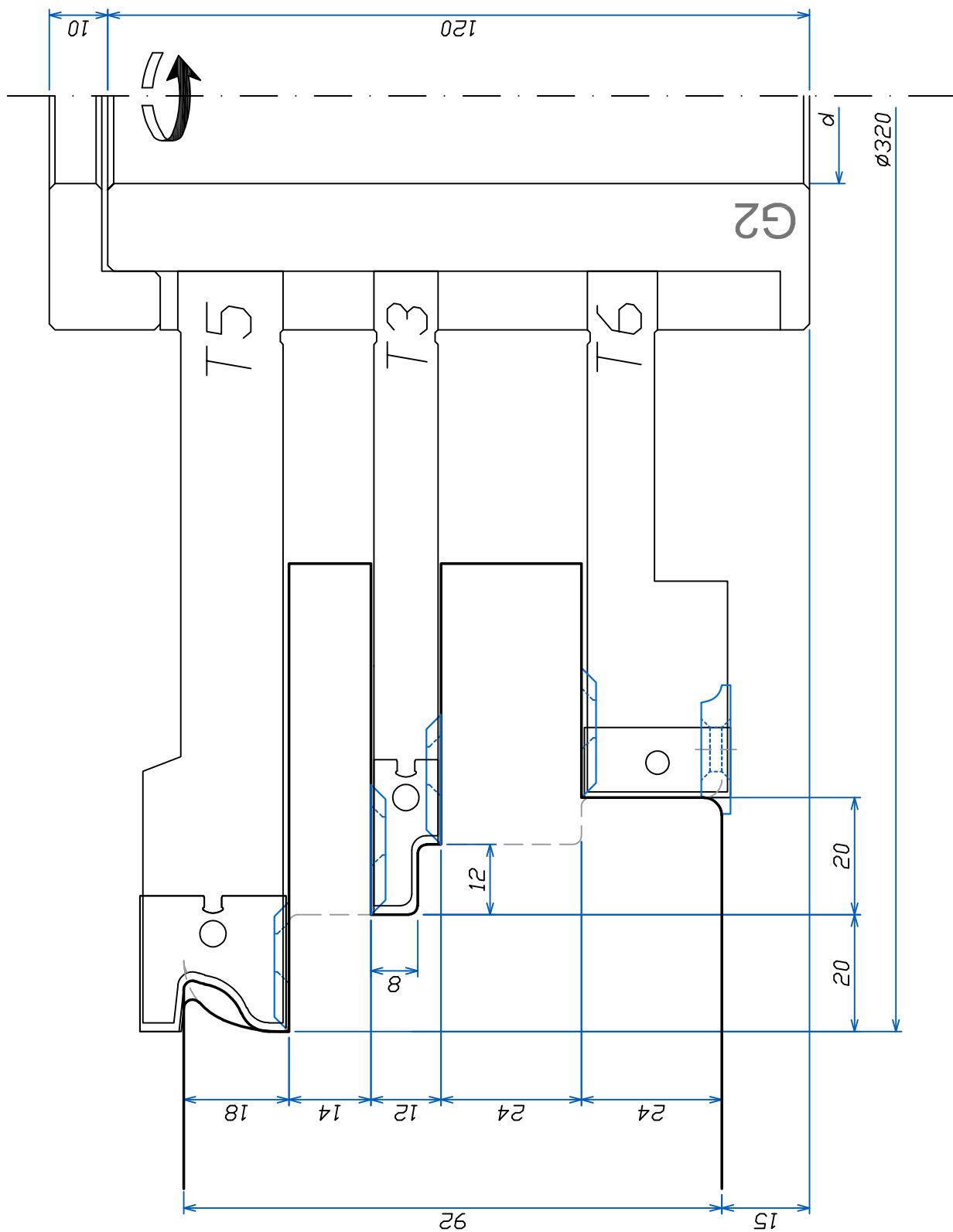

Q:\LEUT\INFISSIVI\92EC



FABBRICA UTENSILI PER LEGNO
 via Pisano, n.1 - 37050 Asparetto di Cerea (VR)
 Tel. (0442) 83244 - Fax (0442) 83283
 Sito Internet - <http://www.leut.it> -
 E-Mail: giorgio.freddo@leut.it

FIRMA

DATA 07/03/2018

ORD. NUM.

CLIENTE

DENOMINAZIONE :

SCALA : 1:1

DISEGNO NUM.

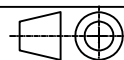

LA LEUT S.R.L. E' PROPRIETARIA DEL PRESENTE DISEGNO E NE VIETA LA RIPRODUZIONE A TERZI SENZA LA DOVUTA AUTORIZZAZIONE.

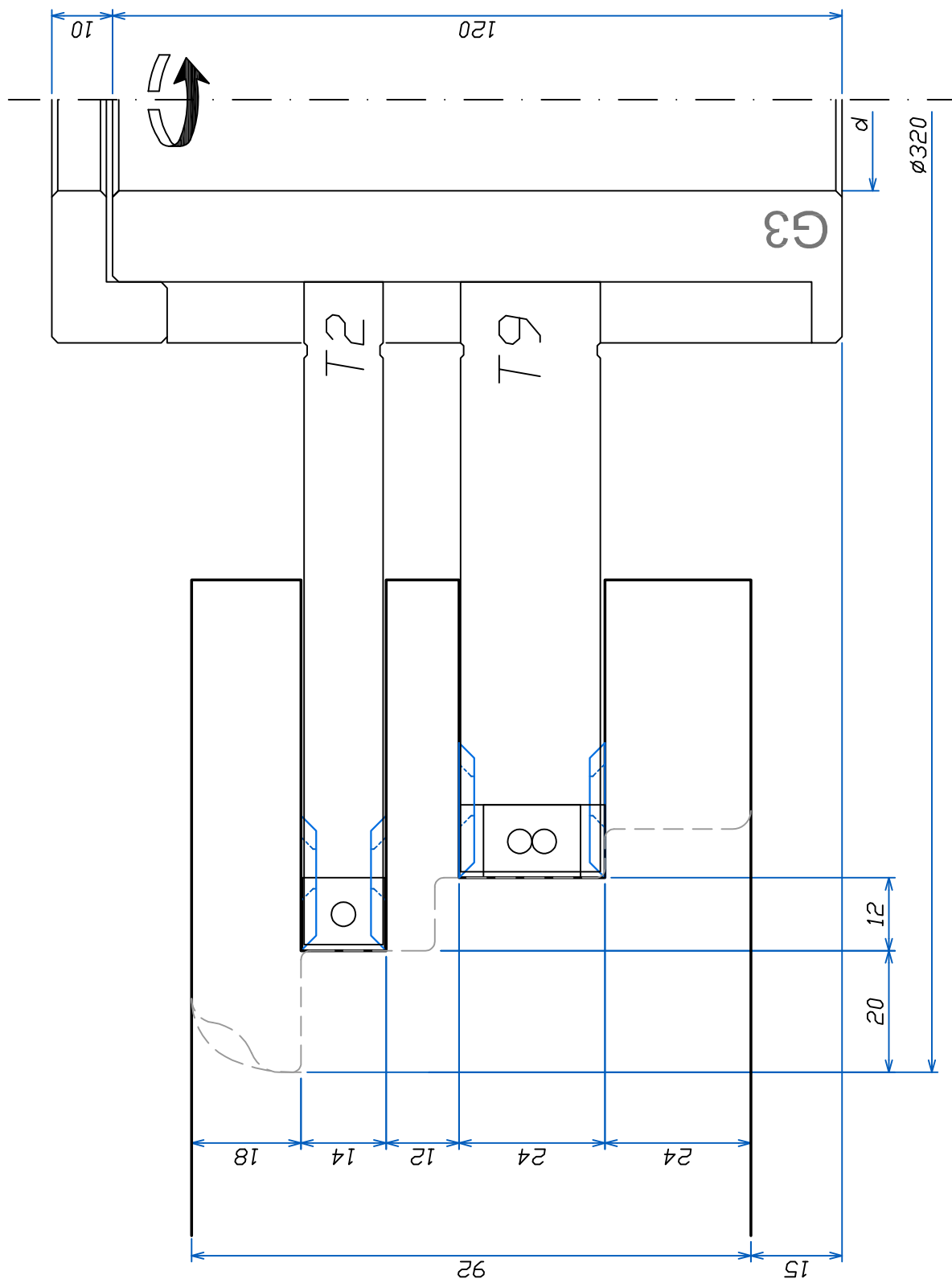

Q:\LEUT\INFISSIVI\92EC



FABBRICA UTENSILI PER LEGNO
 via Pisano, n.1 - 37050 Asparetto di Cerea (VR)
 Tel. (0442) 83244 - Fax (0442) 83283
 Sito Internet - <http://www.leut.it> -
 E-Mail: giorgio.fireddo@leut.it

FIRMA

DATA 07/03/2018

ORD. NUM.

CLIENTE

DENOMINAZIONE :

SCALA : 1:1

DISEGNO NUM.

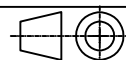

LA LEUT S.R.L. E' PROPRIETARIA DEL PRESENTE DISEGNO E NE VIETA LA RIPRODUZIONE A TERZI SENZA LA DOVUTA AUTORIZZAZIONE.

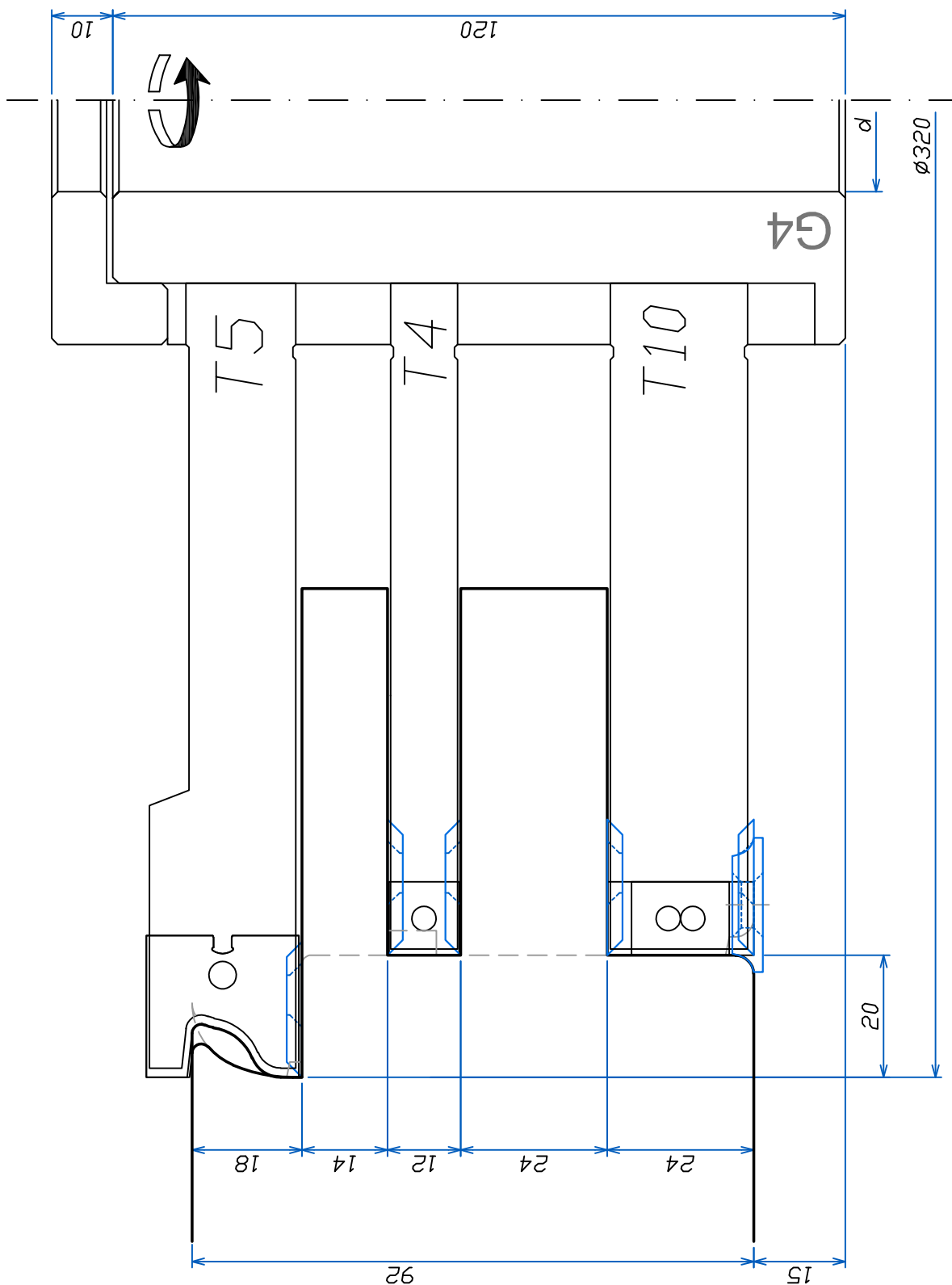

Q:\LEUT\INFISSIVI\92EC



FABBRICA UTENSILI PER LEGNO
 via Pisano, n.1 - 37050 Asparetto di Cerea (VR)
 Tel. (0442) 83244 - Fax (0442) 83283
 Sito Internet - <http://www.leut.it> -
 E-Mail: giorgio.freddo@leut.it

FIRMA

DATA 07/03/2018

ORD. NUM.

CLIENTE

DENOMINAZIONE :

SCALA : 1:1



DISEGNO NUM.

LA LEUT S.R.L. E' PROPRIETARIA DEL PRESENTE DISEGNO E NE VIETA LA RIPRODUZIONE A TERZI SENZA LA DOVUTA AUTORIZZAZIONE.

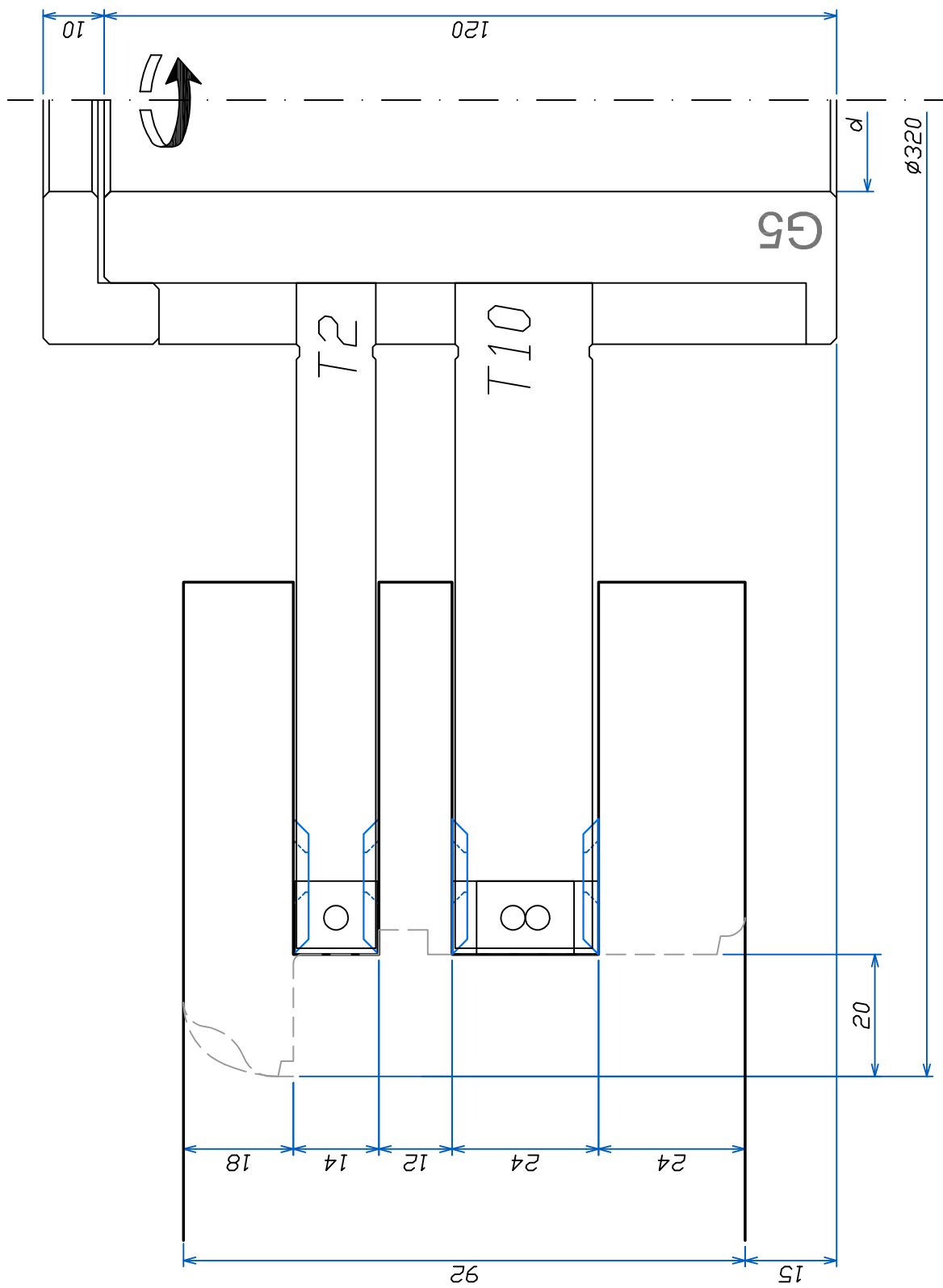

Q:\LEUT\INFISSIVI\92EC

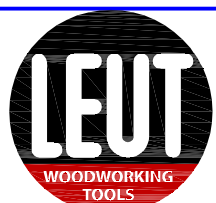

FABBRICA UTENSILI PER LEGNO
 via Pisano, n.1 - 37050 Asparetto di Cerea (VR)
 Tel. (0442) 83244 - Fax (0442) 83283
 Sito Internet - <http://www.leut.it> -
 E-Mail: giorgio.fireddo@leut.it

FIRMA	
DATA	07/03/2018
ORD. NUM.	
CLIENTE	

DENOMINAZIONE :	
SCALA : 1:1	
DISEGNO NUM.	

LA LEUT S.R.L. E' PROPRIETARIA DEL PRESENTE DISEGNO E NE VIETA LA RIPRODUZIONE A TERZI SENZA LA DOVUTA AUTORIZZAZIONE.

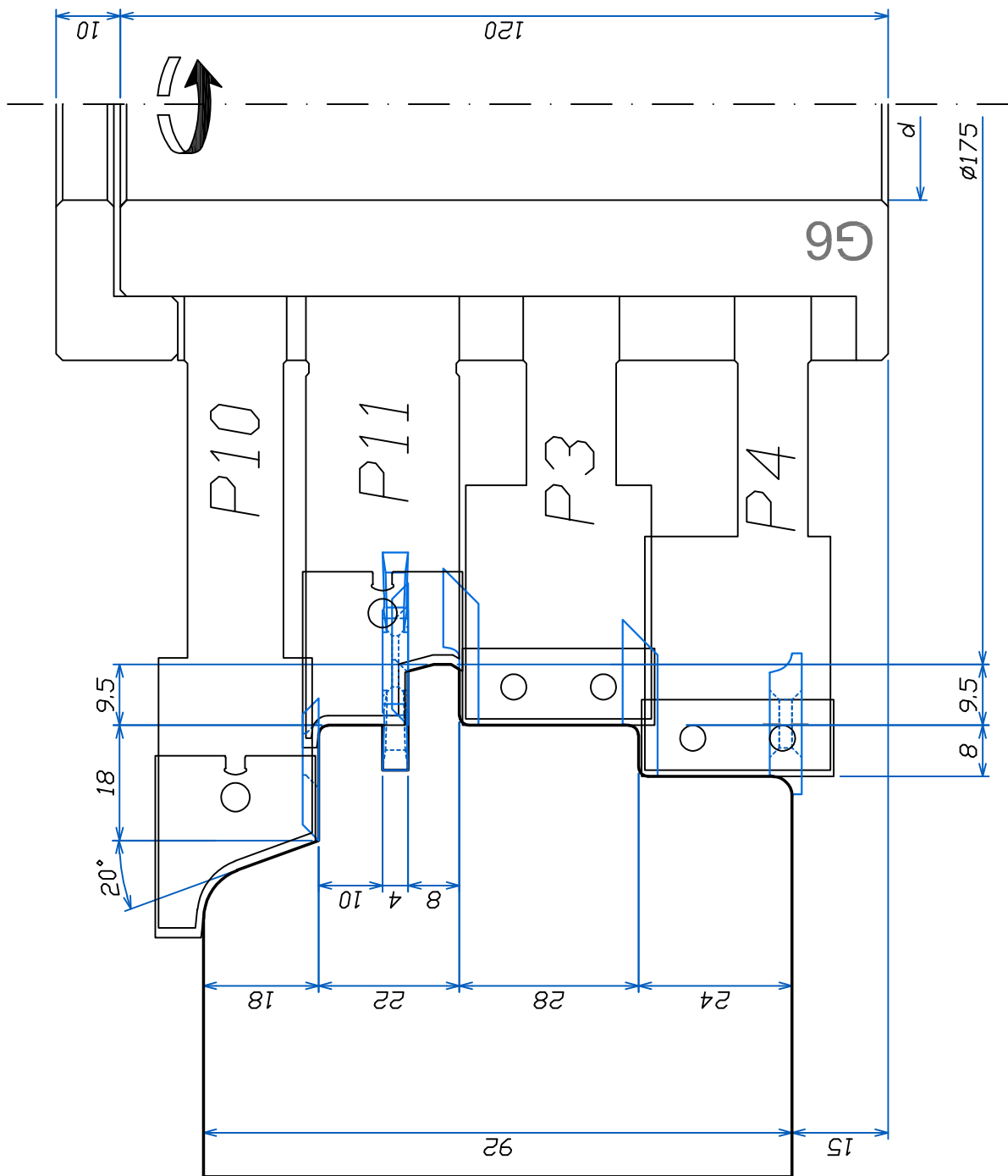

Q:\LEUT\INFISSIVI\92EC



FABBRICA UTENSILI PER LEGNO
 via Pisano, n.1 - 37050 Asparetto di Cerea (VR)
 Tel. (0442) 83244 - Fax (0442) 83283
 Sito Internet - <http://www.leut.it> -
 E-Mail: giorgio.fireddo@leut.it

FIRMA

DATA 07/03/2018

ORD. NUM.

CLIENTE

DENOMINAZIONE :

SCALA : 1:1

DISEGNO NUM.

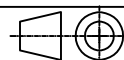

LA LEUT S.R.L. E' PROPRIETARIA DEL PRESENTE DISEGNO E NE VIETA LA RIPRODUZIONE A TERZI SENZA LA DOVUTA AUTORIZZAZIONE.

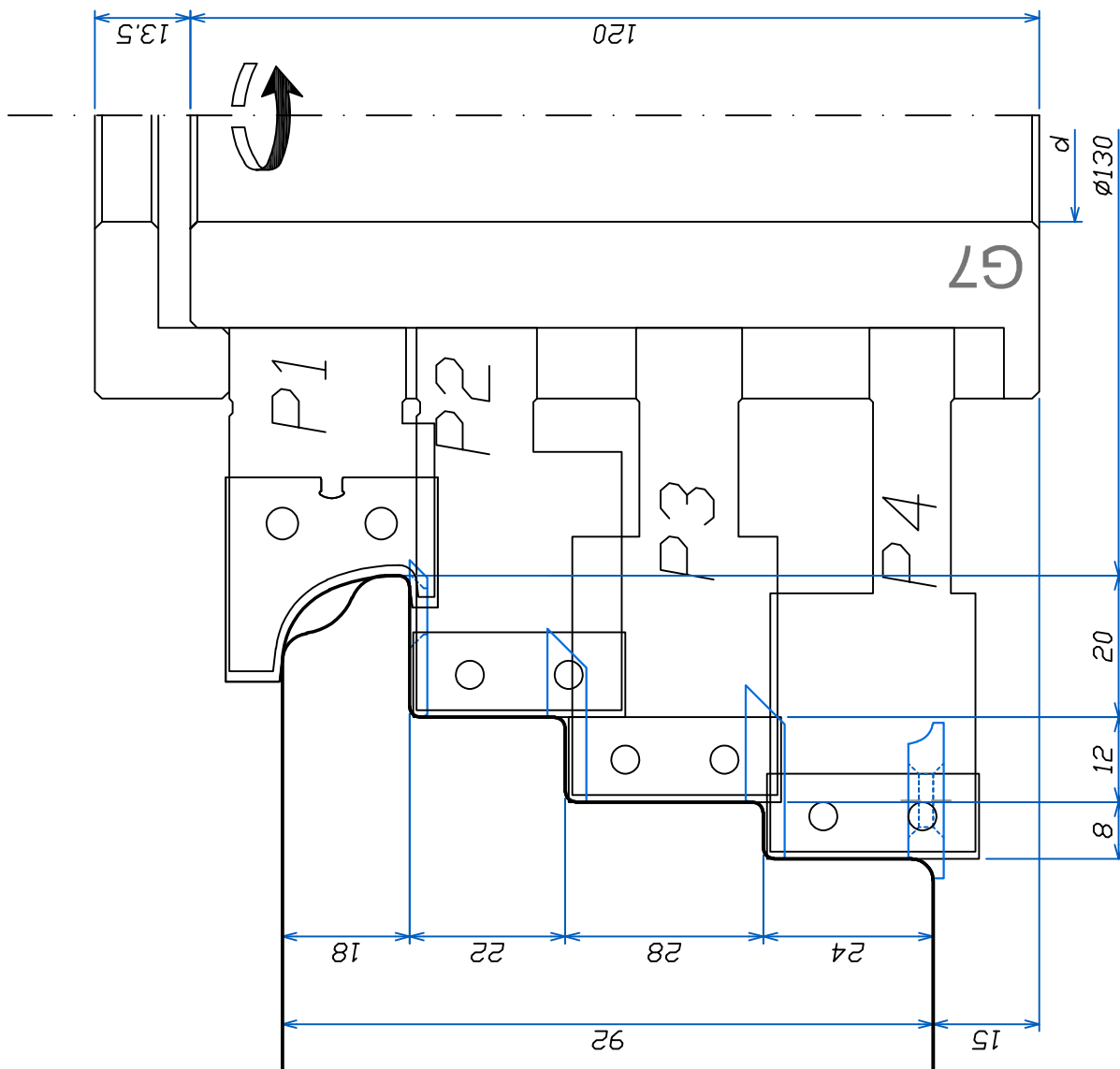

Q:\LEUT\INFISSIVI\92EC



FABBRICA UTENSILI PER LEGNO
 via Pisano, n.1 - 37050 Asparetto di Cerea (VR)
 Tel. (0442) 83244 - Fax (0442) 83283
 Sito Internet - <http://www.leut.it> -
 E-Mail: giorgio.fireddo@leut.it

FIRMA

DATA 07/03/2018

ORD. NUM.

CLIENTE

DENOMINAZIONE :

SCALA : 1:1

DISEGNO NUM.

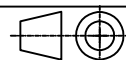

LA LEUT S.R.L. E' PROPRIETARIA DEL PRESENTE DISEGNO E NE VIETA LA RIPRODUZIONE A TERZI SENZA LA DOVUTA AUTORIZZAZIONE.

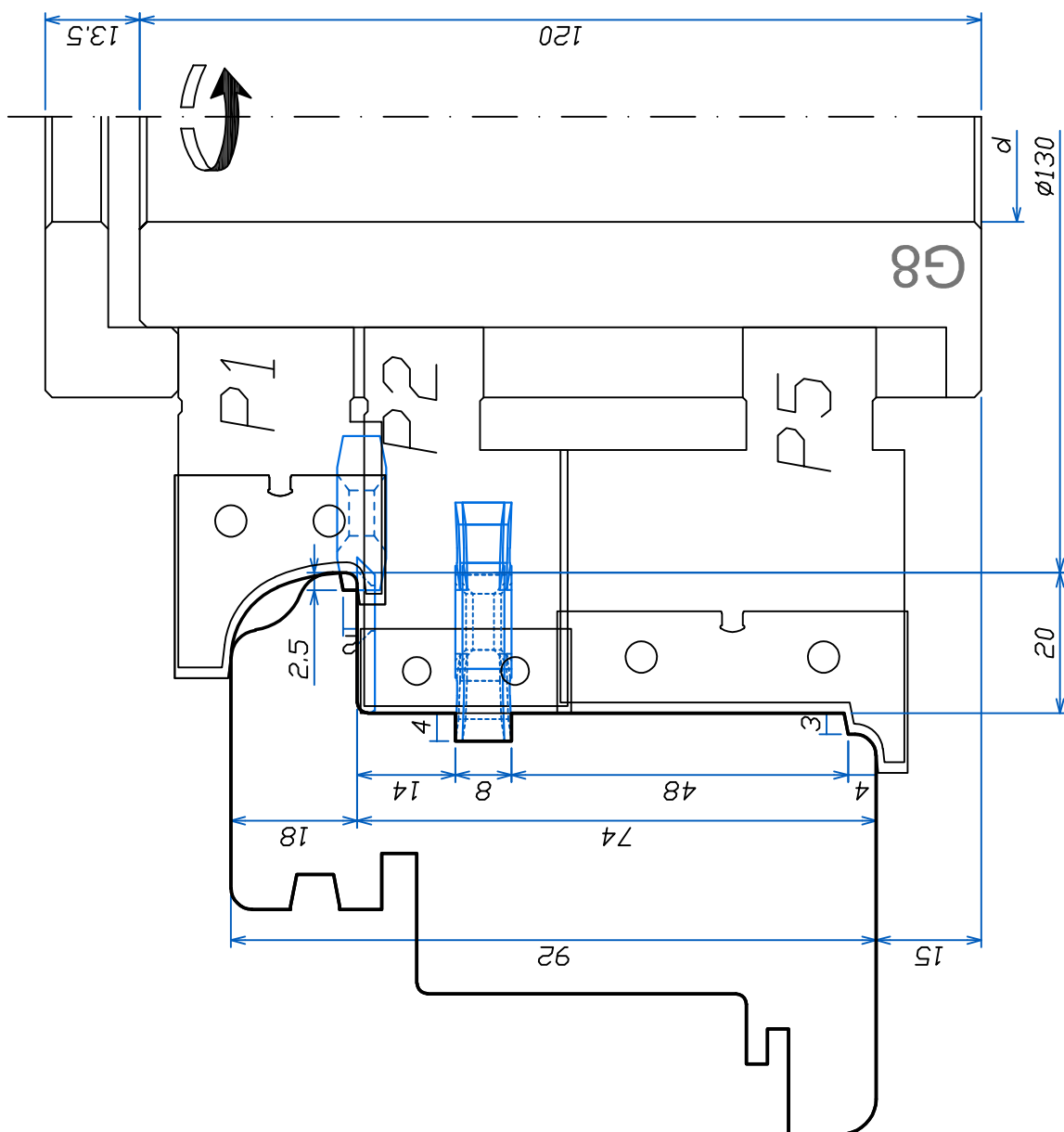

Q:\LEUT\INFISSIVI\92EC



FABBRICA UTENSILI PER LEGNO
via Pisano, n.1 - 37050 Asparetto di Cerea (VR)
Tel. (0442) 83244 - Fax (0442) 83283
Sito Internet - <http://www.leut.it> -
E-Mail: giorgio.freddo@leut.it

FIRMA

DATA 07/03/2018

ORD. NUM.

CLIENTE

DENOMINAZIONE :

SCALA : 1:1

DISEGNO NUM.

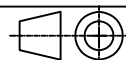

LA LEUT S.R.L. E' PROPRIETARIA DEL PRESENTE DISEGNO E NE VIETA LA RIPRODUZIONE A TERZI SENZA LA DOVUTA AUTORIZZAZIONE.

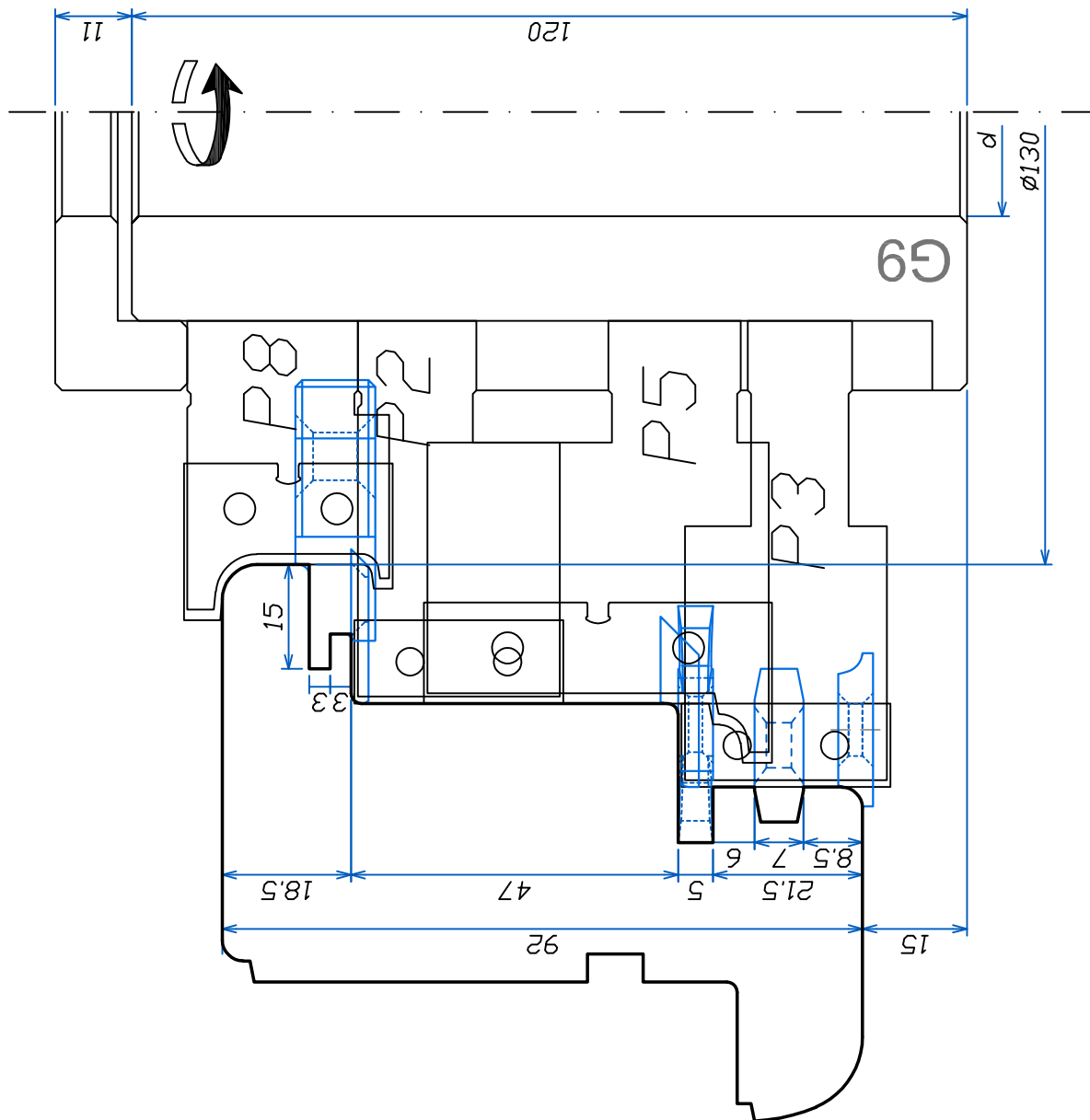

Q:\LEUT\INFISSIVI\92EC



FABBRICA UTENSILI PER LEGNO
 via Pisano, n.1 - 37050 Asparetto di Cerea (VR)
 Tel. (0442) 83244 - Fax (0442) 83283
 Sito Internet - <http://www.leut.it> -
 E-Mail: giorgio.fireddo@leut.it

FIRMA

DATA 07/03/2018

ORD. NUM.

CLIENTE

DENOMINAZIONE :

SCALA : 1:1

DISEGNO NUM.

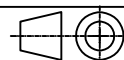

LA LEUT S.R.L. E' PROPRIETARIA DEL PRESENTE DISEGNO E NE VIETA LA RIPRODUZIONE A TERZI SENZA LA DOVUTA AUTORIZZAZIONE.

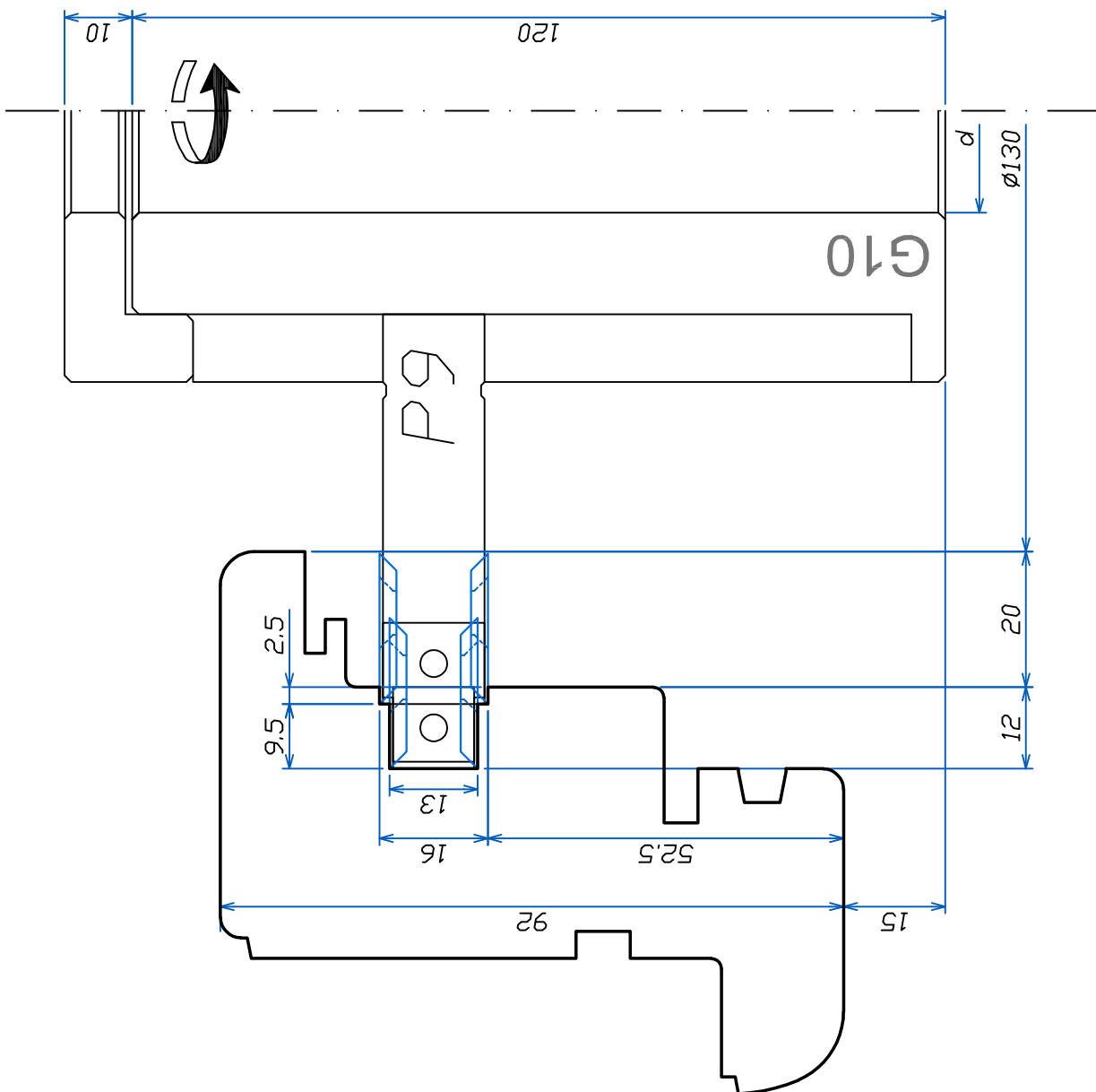

Q:\LEUT\INFISSIVI\92EC



FABBRICA UTENSILI PER LEGNO
 via Pisano, n.1 - 37050 Asparetto di Cerea (VR)
 Tel. (0442) 83244 - Fax (0442) 83283
 Sito Internet - <http://www.leut.it> -
 E-Mail: giorgio.fireddo@leut.it

FIRMA

DATA 07/03/2018

ORD. NUM.

CLIENTE

DENOMINAZIONE :

SCALA : 1:1

DISEGNO NUM.

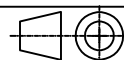

LA LEUT S.R.L. E' PROPRIETARIA DEL PRESENTE DISEGNO E NE VIETA LA RIPRODUZIONE A TERZI SENZA LA DOVUTA AUTORIZZAZIONE.

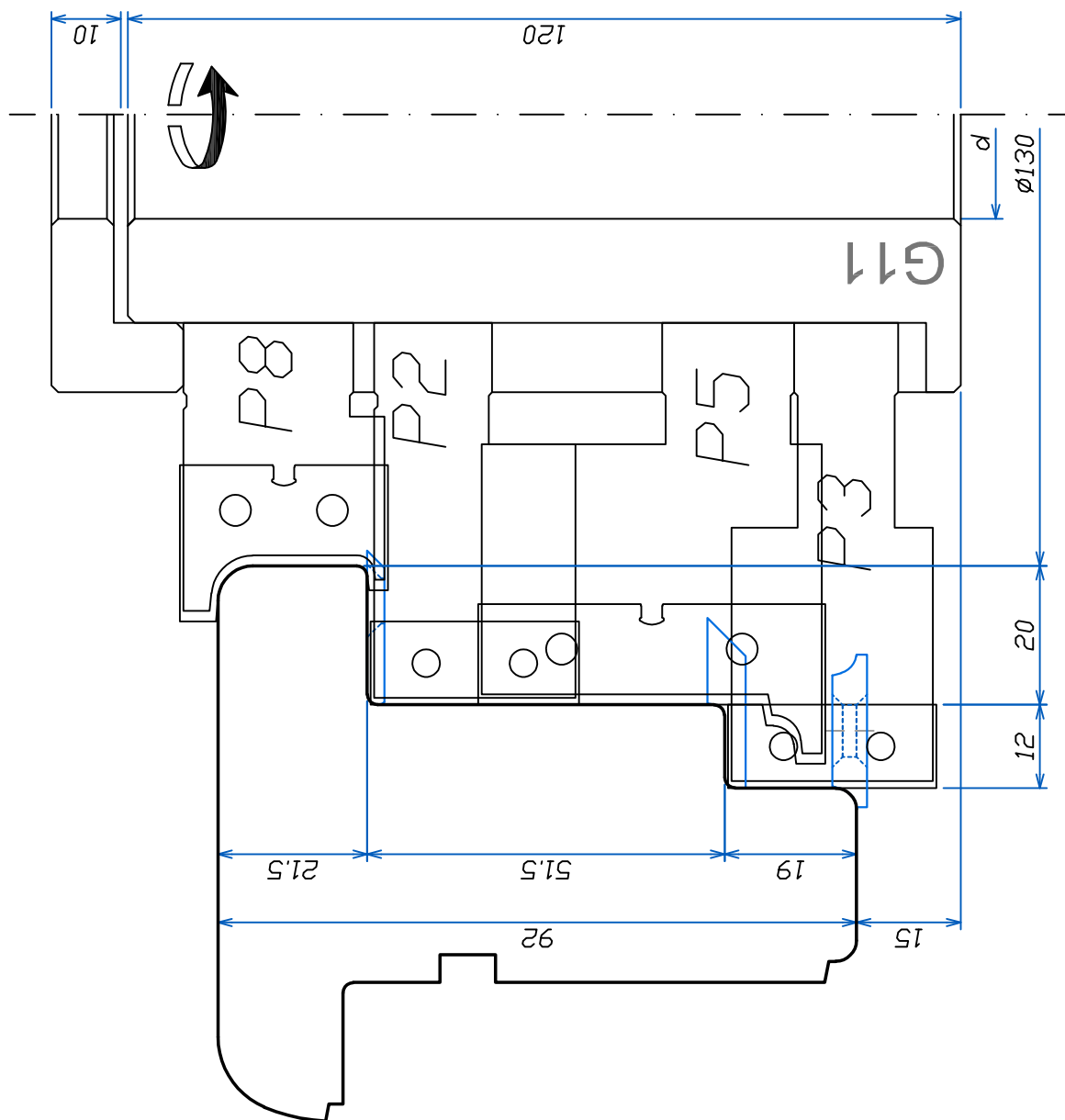

Q:\LEUT\INFISSIVI\92EC



FABBRICA UTENSILI PER LEGNO via Pisano, n.1 - 37050 Asparetto di Cerea (VR) Tel. (0442) 83244 - Fax (0442) 83283 Sito Internet - http://www.leut.it - E-Mail: giorgio.fireddo@leut.it	FIRMA	DENOMINAZIONE :	
	DATA	07/03/2018	SCALA : 1:1
	ORD. NUM.		
	CLIENTE		DISEGNO NUM.
LA LEUT S.R.L. E' PROPRIETARIA DEL PRESENTE DISEGNO E NE VIETA LA RIPRODUZIONE A TERZI SENZA LA DOVUTA AUTORIZZAZIONE.			

IV 68/68

SECTION A:A

INDEX

Section INDEX

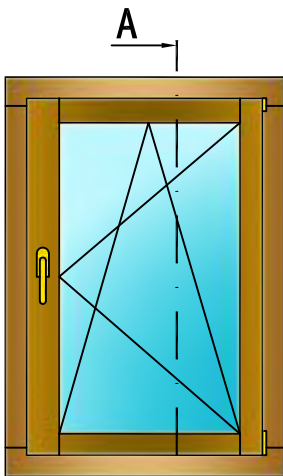

A

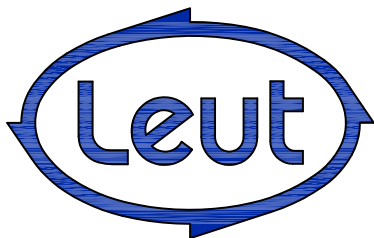
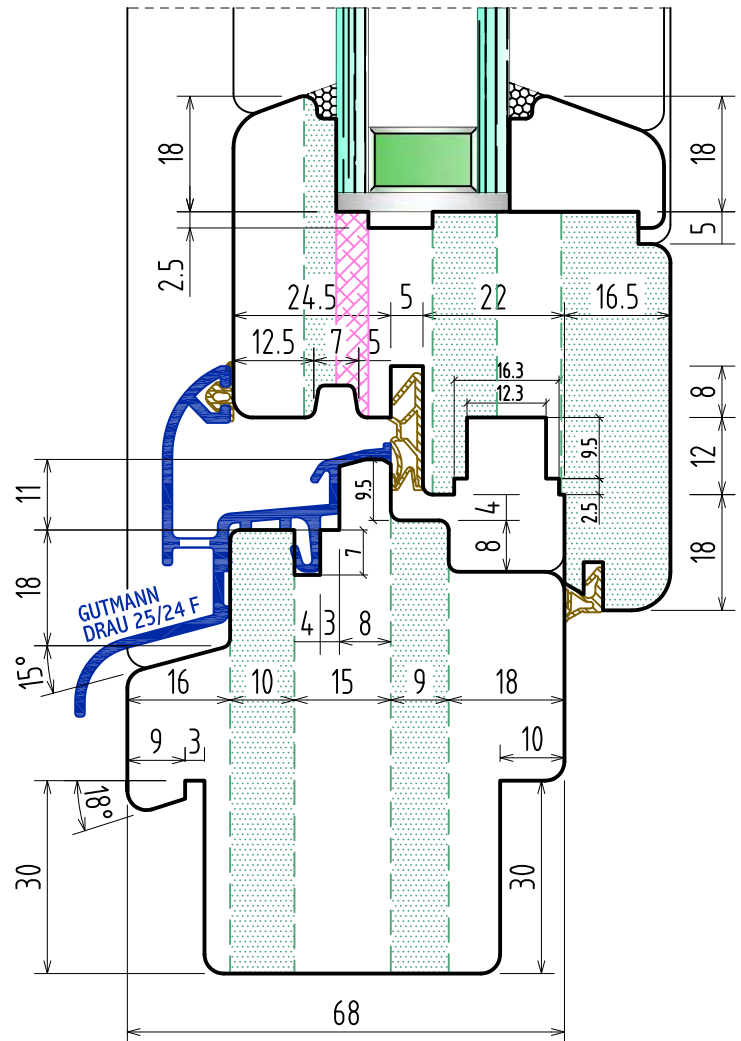
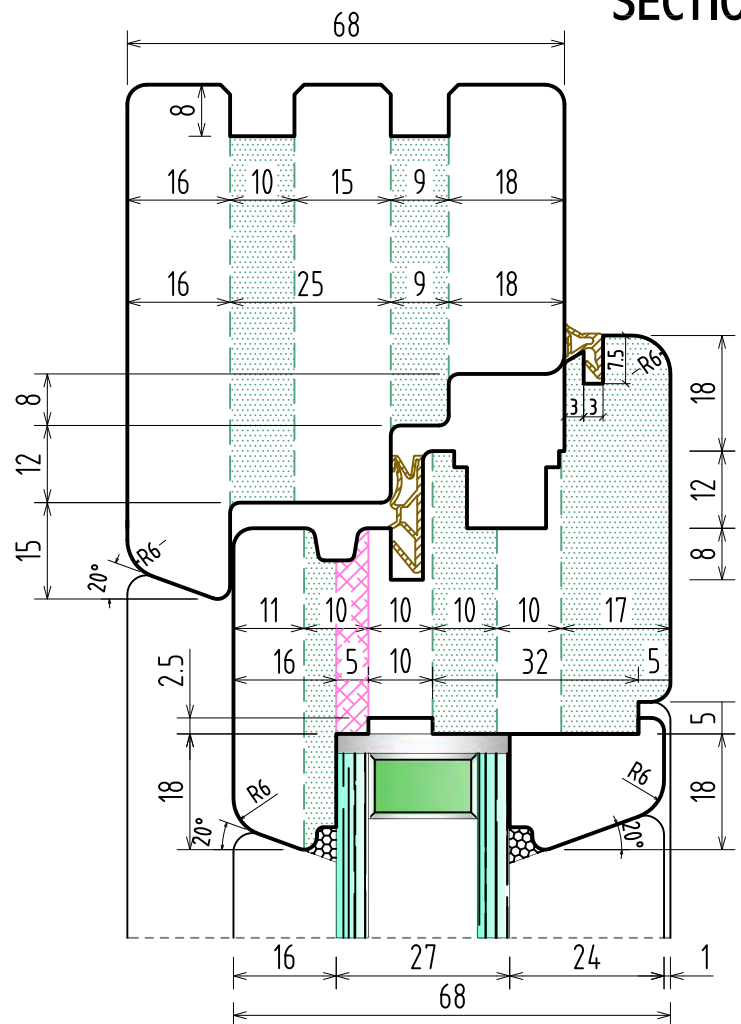
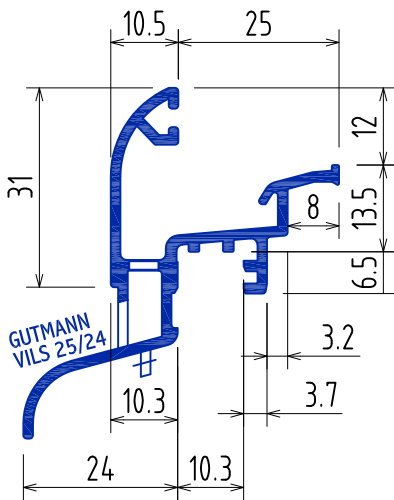

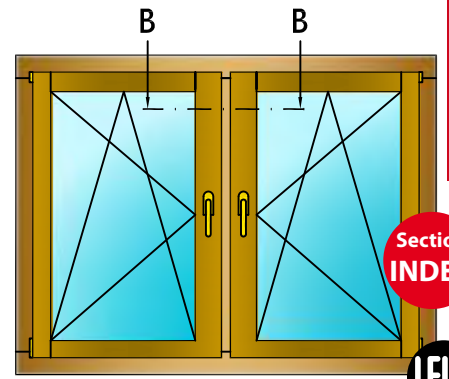

SECTION B:B

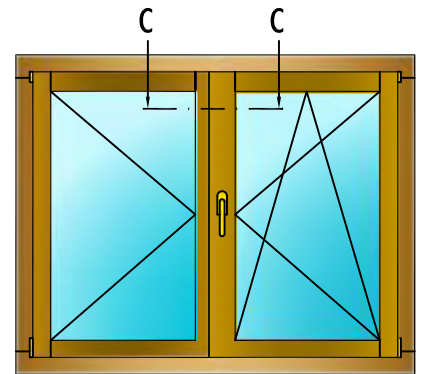
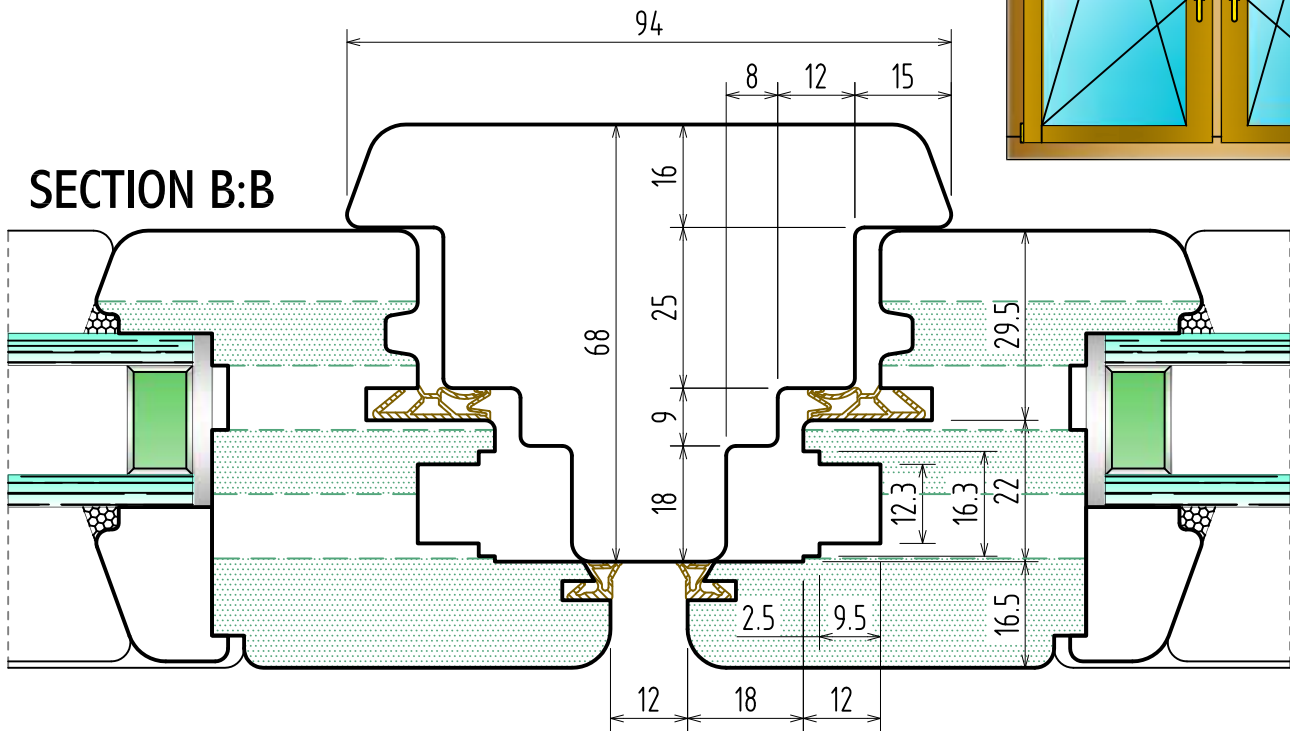

SECTION C:C

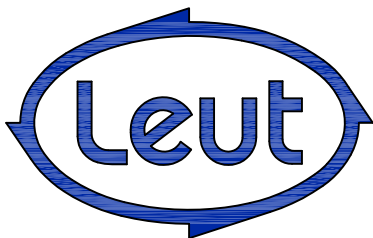
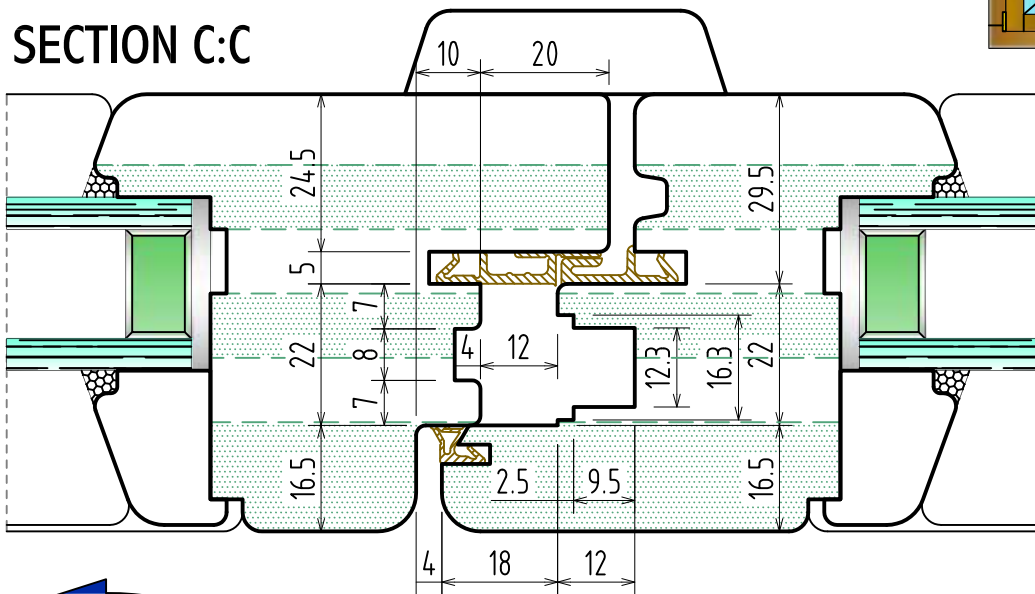

SECTION E:E

IV 68/68

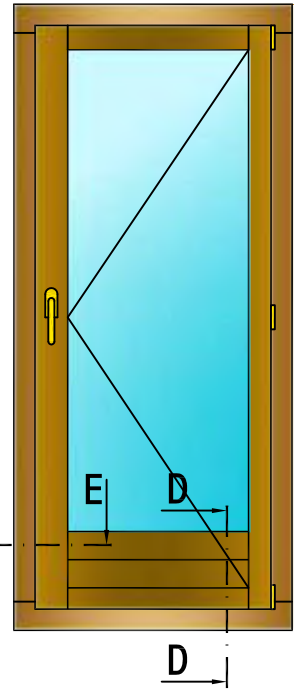
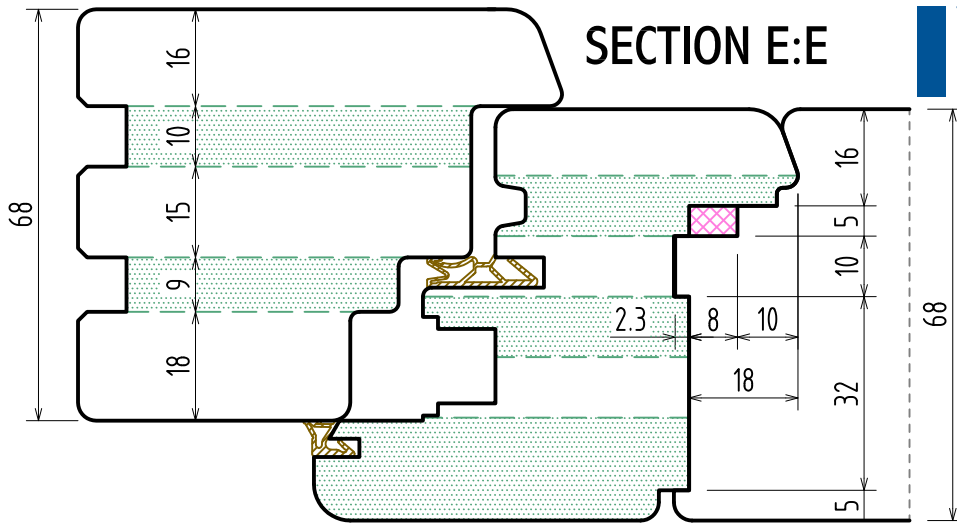

SECTION D:D

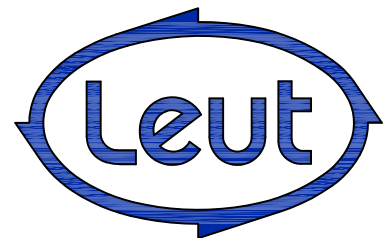
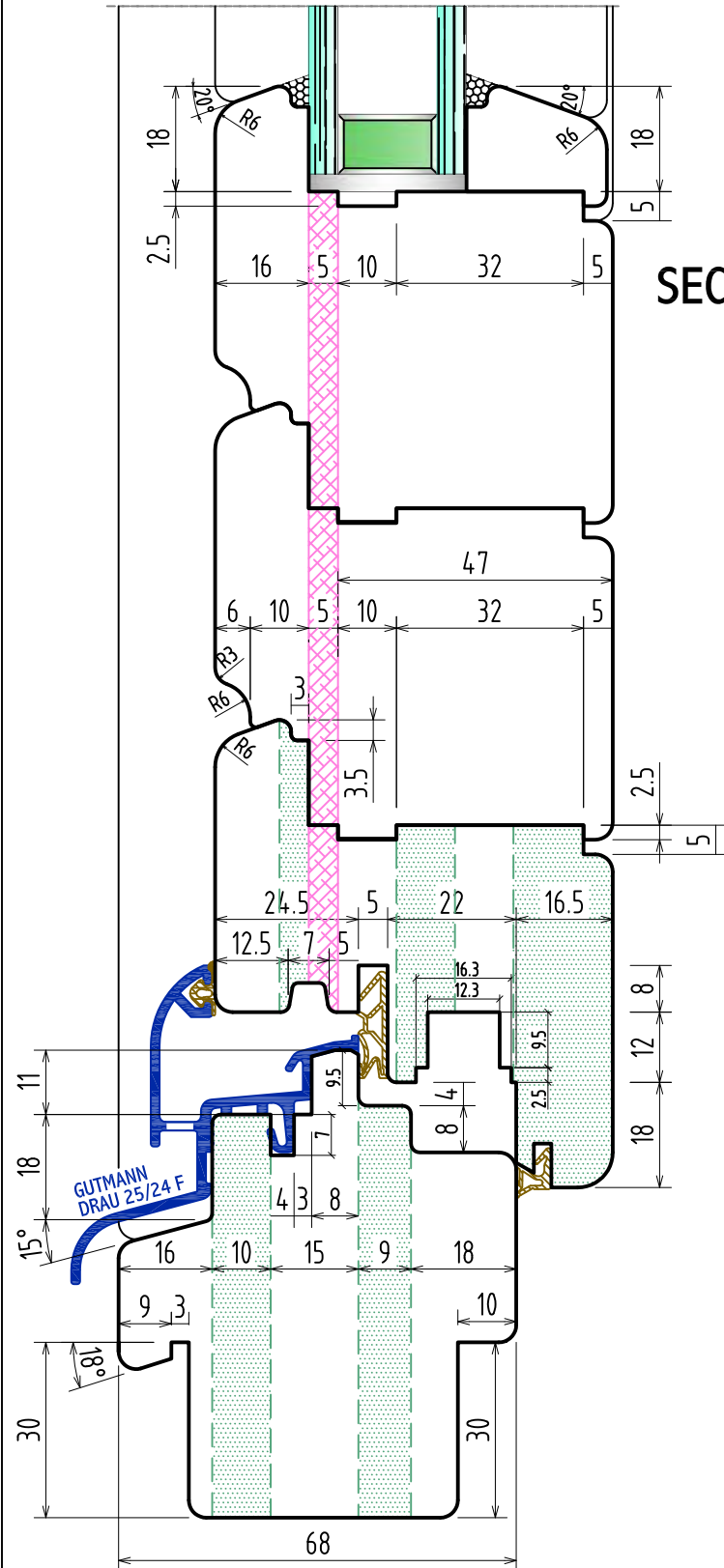

IV 68/68

Section
INDEX



A

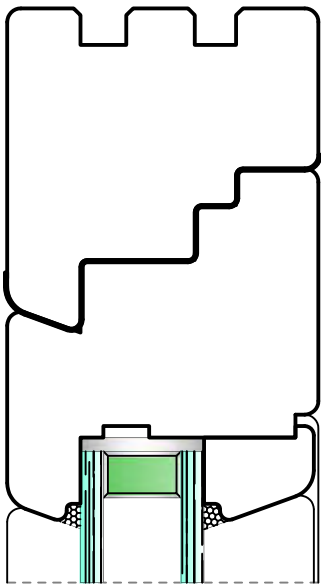

B

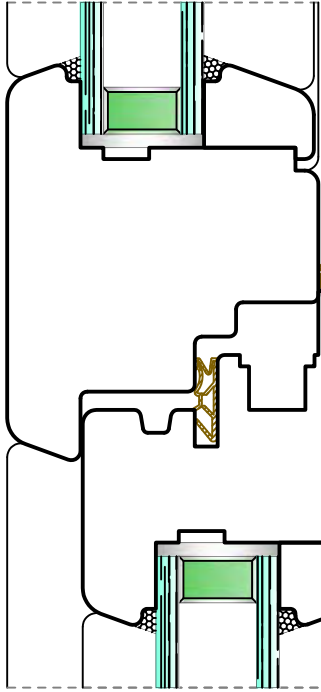

C

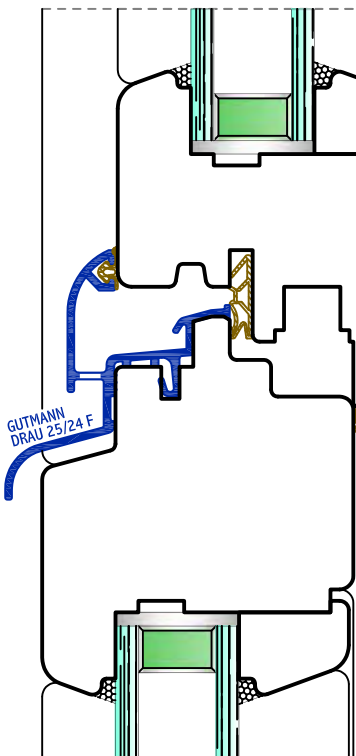

D

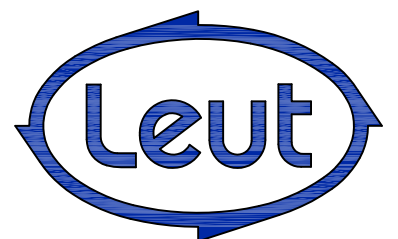
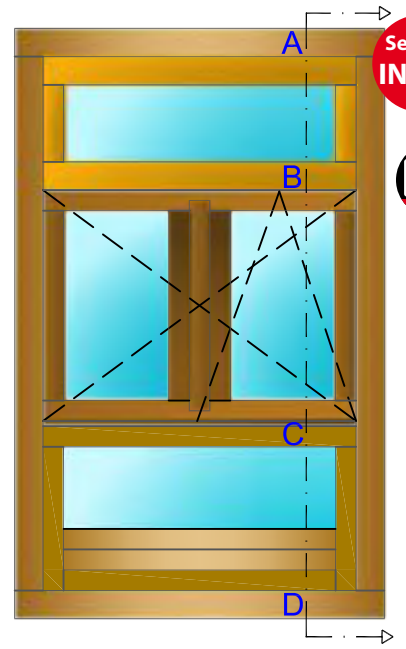
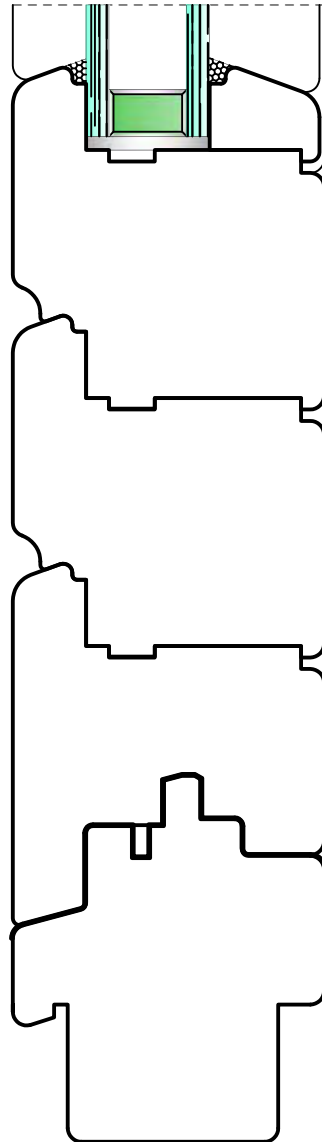

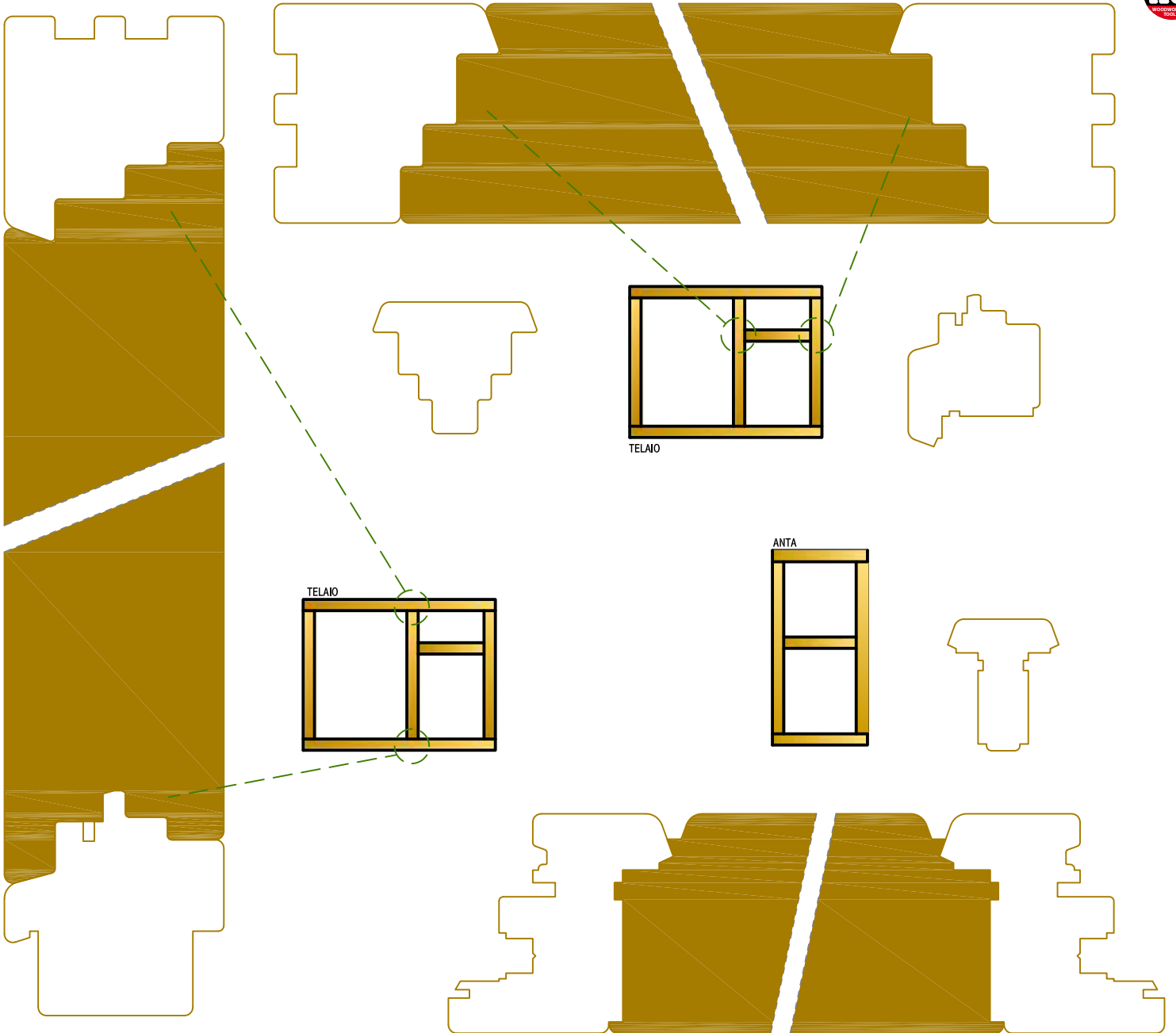

tenonatura telaio
 tenoning the frame
 Zapfenschnitt Rahmen
 Нарезка шипов каркаса

Section
INDEX

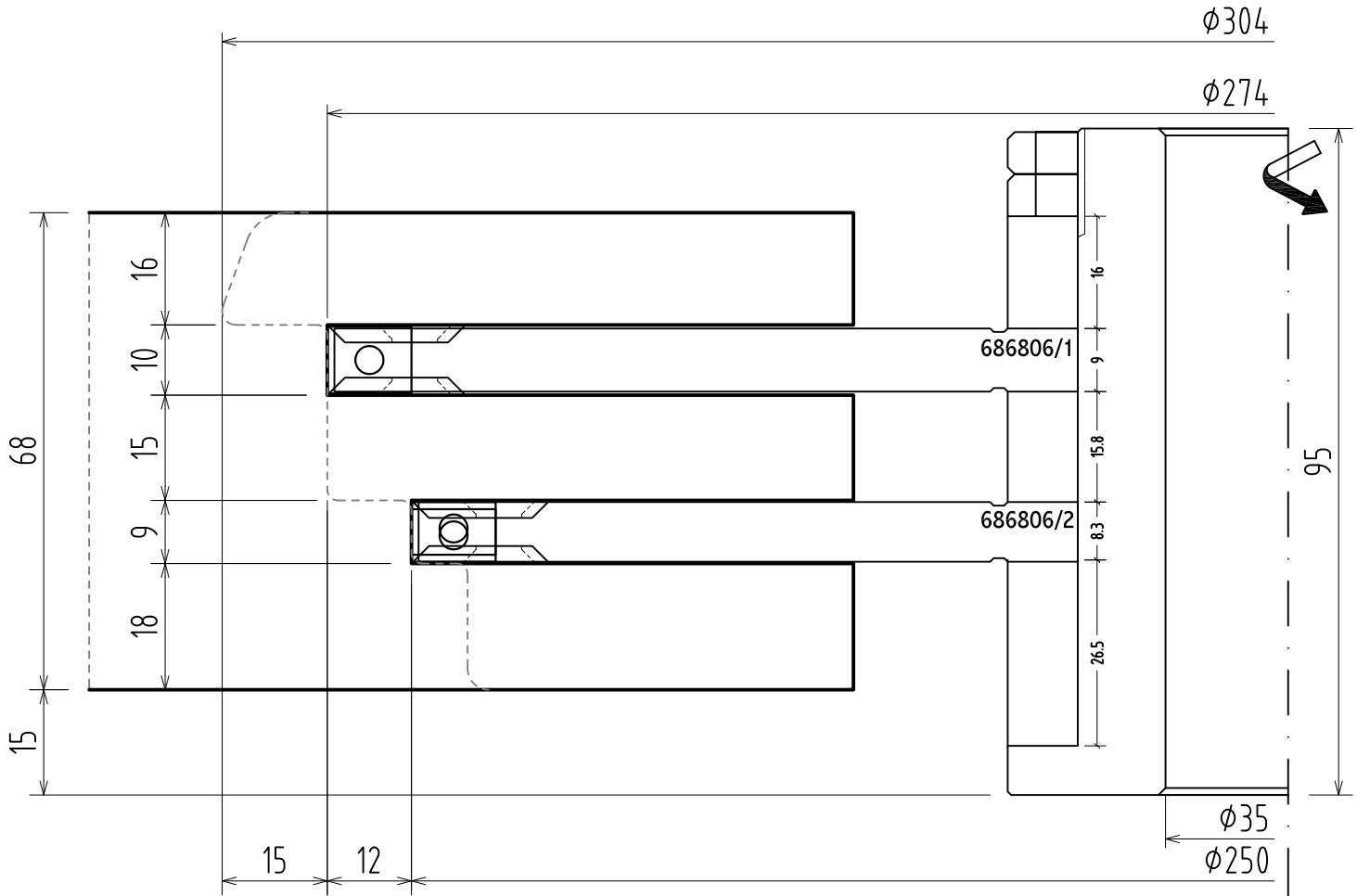

Utensile	Ricambi		
	9,5x12x15	7,5x12x15	22x22x2.5
686806/1	3		6
686806/2		6	6

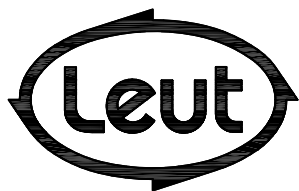

FABBRICA UTENSILI PER LEGNO
 via Pisano, n.1 - 37050 Asparetto di Cerea (VR)
 Tel. (0442) 83244 - Fax (0442) 83283
 Sito Internet - <http://www.leut.it> -
 E-Mail: info@leut.it

FIRMA:
 DATA: 28/03/2008
 ORD. N.:
 CLIENTE:

DENOMINAZIONE: SERIE IV 68/68
 GUTMANN DRAU 2524F - VILS 2524
 DIS. CAD: **IV6868G2524**

tenonatura telaio
 tenoning the frame
 Zapfenschnitt Rahmen
 Нарезка шипов каркаса

Section
INDEX

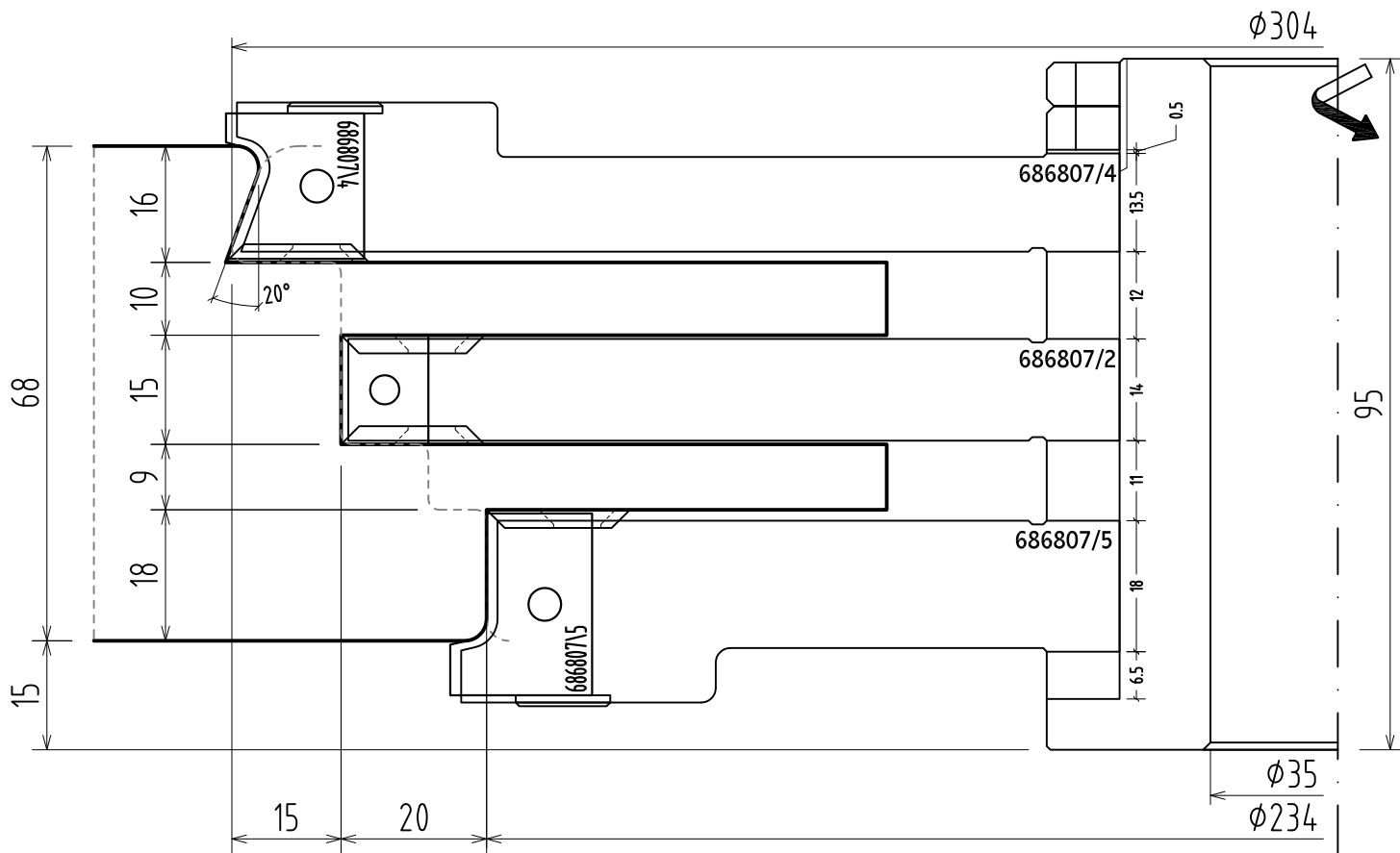

Utensile	Ricambi			
	COD 686807\4 20x20x2	15x12x1,5	COD 686807\5 25x20x2	22x20x2,5
686807/4	3			3
686807/2		3		6
686807/5			3	3

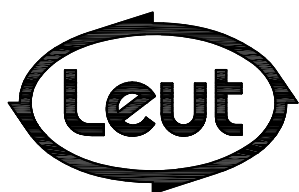

FABBRICA UTENSILI PER LEGNO
 via Pisano, n.1 - 37050 Asparetto di Cerea (VR)
 Tel. (0442) 83244 - Fax (0442) 83283
 Sito Internet - <http://www.leut.it> -
 E-Mail: info@leut.it

FIRMA:
 DATA: 28/03/2008
 ORD. N.:
 CLIENTE:

DENOMINAZIONE: SERIE IV 68/68
 GUTMANN DRAU 2524F - VILS 2524
 DIS. CAD: **IV6868G2524**

tenonatura ante
 tenoning the wings
 Zapfenschnitt Flügel
 Нарезка шипов створок

Section
INDEX

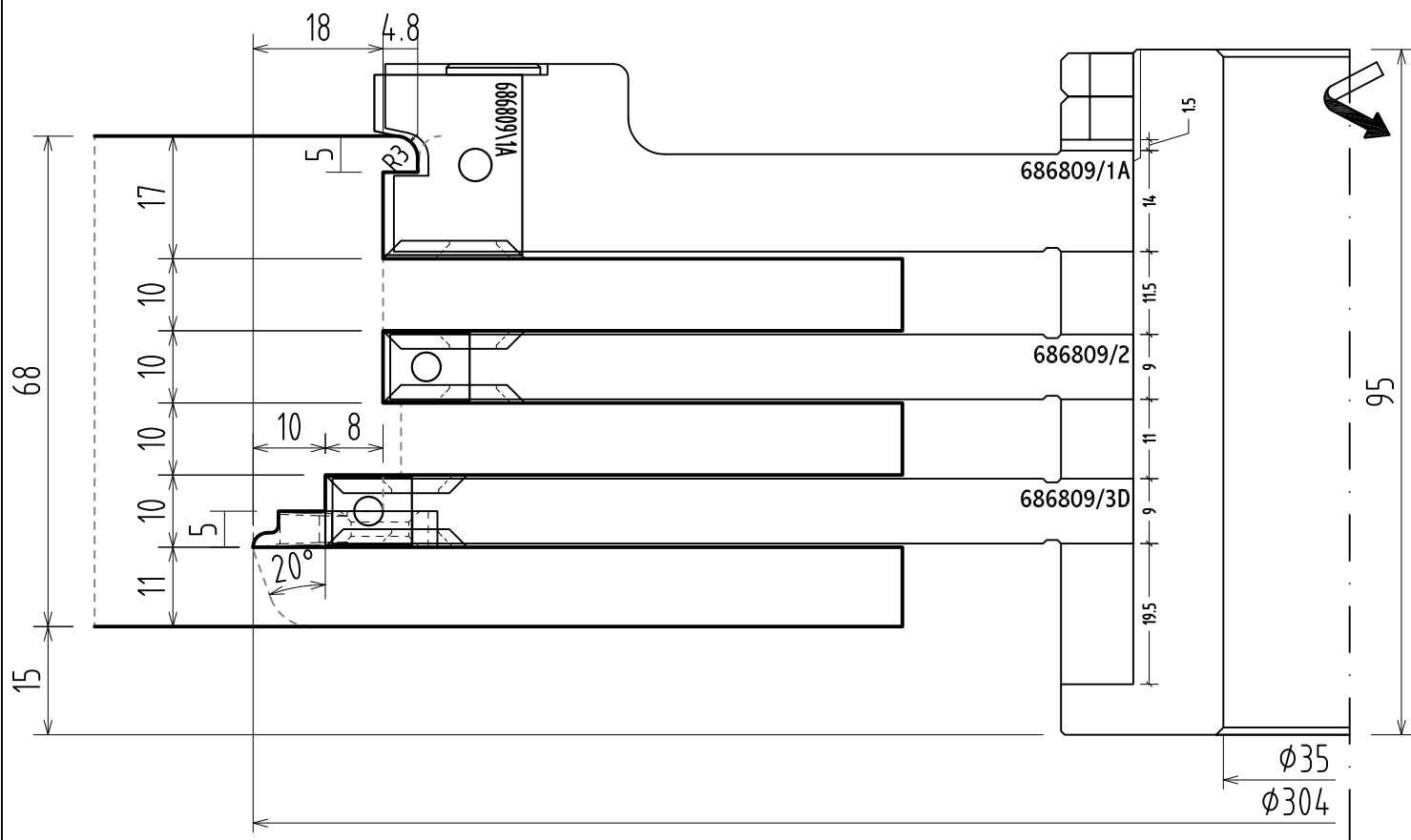

Utensile	Ricambi			
	COD 686809\1A 25x25x2	9,5x12x1,5	22x22x2,5	COD. L2
686809/1A	3		3	
686809/2		3	6	
686809/3D		3	6	3

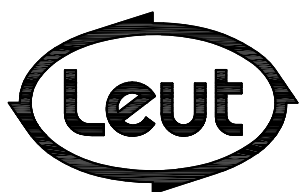

FABBRICA UTENSILI PER LEGNO
 via Pisano, n.1 - 37050 Asparetto di Cerea (VR)
 Tel. (0442) 83244 - Fax (0442) 83283
 Sito Internet - <http://www.leut.it> -
 E-Mail: info@leut.it

FIRMA:
 DATA: 28/03/2008
 ORD. N.:
 CLIENTE:

DENOMINAZIONE: SERIE IV 68/68
 GUTMANN DRAU 2524F - VILS 2524
 DIS. CAD: **IV6868G2524**

tenonatura ante
 tenoning the wings
 Zapfenschnitt Flügel
 Нарезка шипов створок

Section
INDEX

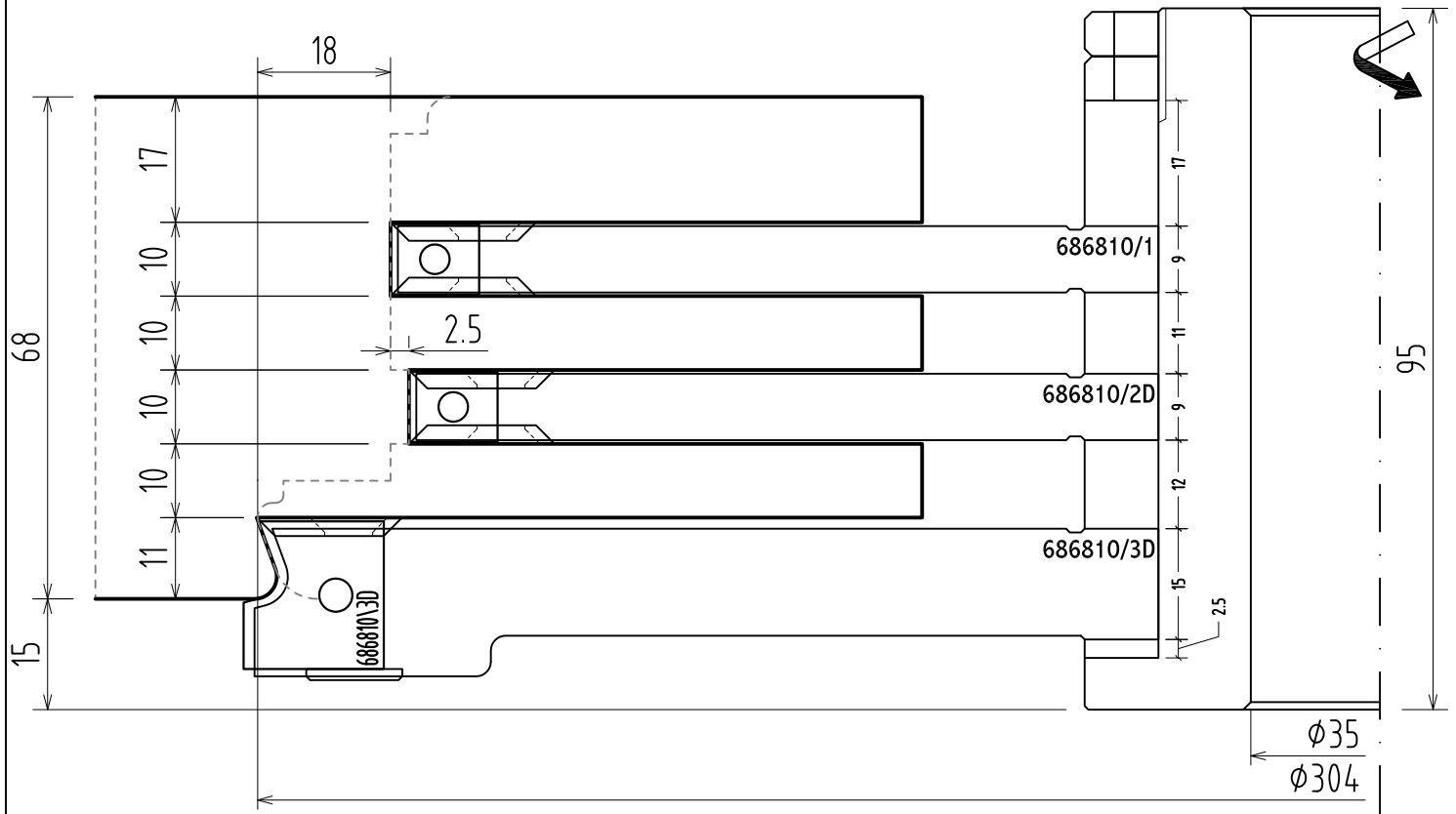

Utensile	Ricambi		
	COD 686810\3D 20x20x2	9,5x12x1,5	22x22x2,5
686810/1			
686810/2D		3	6
686810/3D	3		3

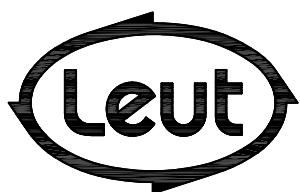

FABBRICA UTENSILI PER LEGNO
 via Pisano, n.1 - 37050 Asparetto di Cerea (VR)
 Tel. (0442) 83244 - Fax (0442) 83283
 Sito Internet - <http://www.leut.it> -
 E-Mail: info@leut.it

FIRMA:
 DATA: 28/03/2008
 ORD. N.:
 CLIENTE:

DENOMINAZIONE: SERIE IV 68/68
 GUTMANN DRAU 2524F - VILS 2524
 DIS. CAD: **IV6868G2524**

LA LEUT S.R.L. E' PROPRIETARIA DEL PRESENTE DISEGNO E NE VIETA LA RIPRODUZIONE A TERZI SENZA LA DOVUTA AUTORIZZAZIONE.

scorniciatura telaio
 matching the frame
 Nuthobelung Rahmen
 Профильная обработка каркаса

Section
INDEX

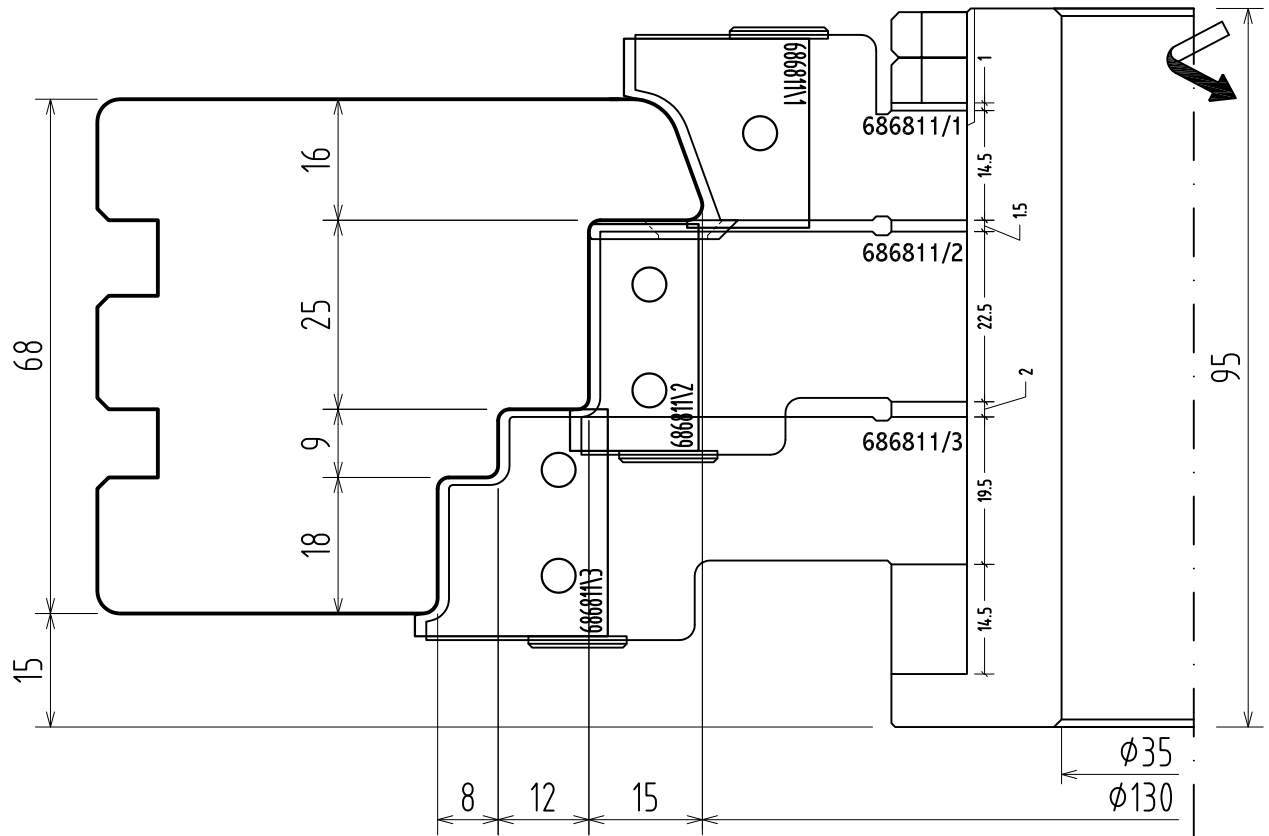

Utensile	Ricambi	COD 686811\1 25x25x2	COD 686811\2 30x20x2	COD 686811\3 30x30x2	22x22x2.5 R1.5
686811/1		4			
686811/2			4		2
686811/3				4	

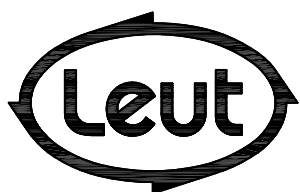

FABBRICA UTENSILI PER LEGNO
 via Pisano, n.1 - 37050 Asparetto di Cerea (VR)
 Tel. (0442) 83244 - Fax (0442) 83283
 Sito Internet - <http://www.leut.it> -
 E-Mail: info@leut.it

FIRMA:
 DATA: 28/03/2008
 ORD. N.:
 CLIENTE:

DENOMINAZIONE: SERIE IV 68/68
 GUTMANN DRAU 2524F - VILS 2524
 DIS. CAD: **IV6868G2524**

LA LEUT S.R.L. E' PROPRIETARIA DEL PRESENTE DISEGNO E NE VIETA LA RIPRODUZIONE A TERZI SENZA LA DOVUTA AUTORIZZAZIONE.

scorniciatura telaio
 matching the frame
 Nuthobelung Rahmen
 Профильная обработка каркаса

Section
INDEX

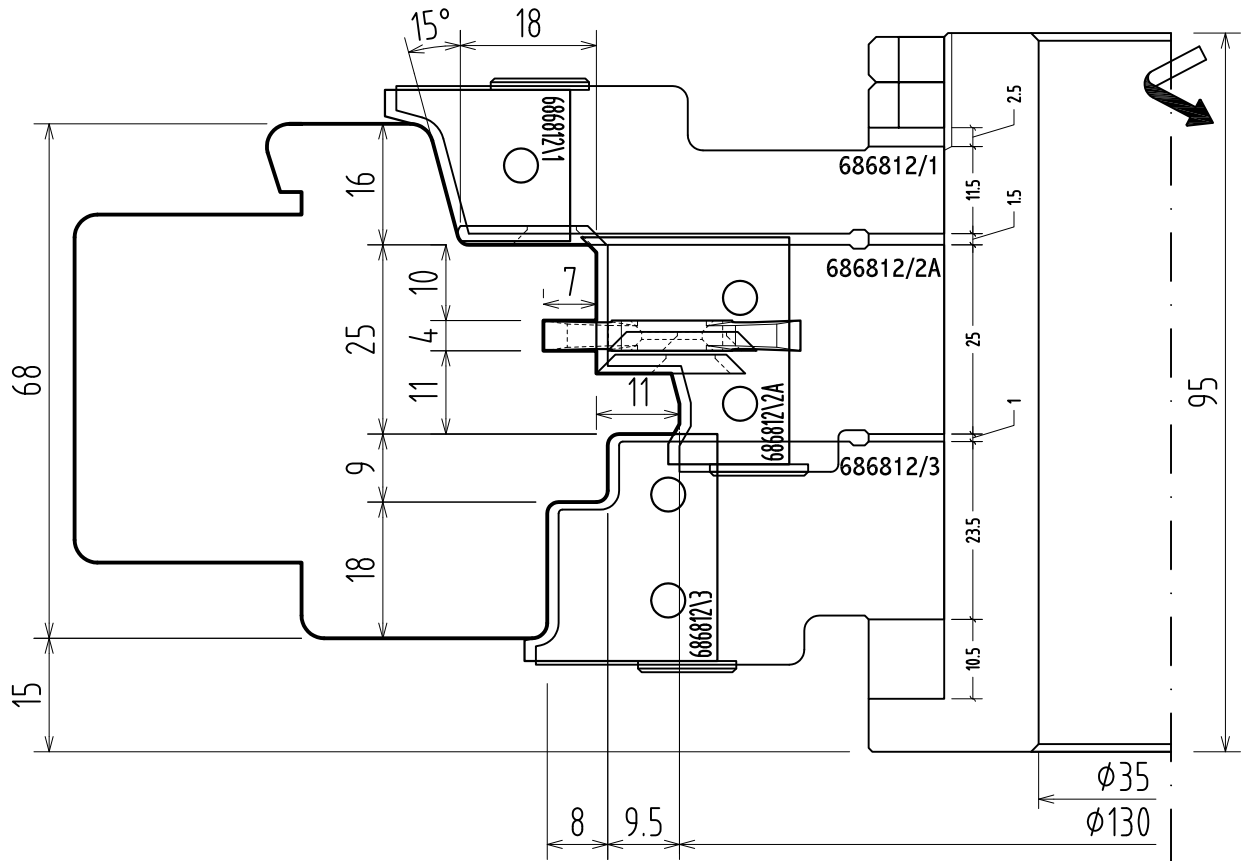

Utensile	Ricambi					
	COD 686812/1 20x25x2	COD 686812/2A 30x30x2	COD 686812/3 30x30x2	22x22x2.5 R15	22x22x2.5	34x16x4
686812/1	4			2		
686812/2A		4			2	2
686812/3			4			

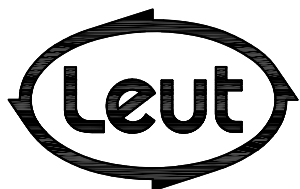

FABBRICA UTENSILI PER LEGNO
 via Pisano, n.1 - 37050 Asparetto di Cerea (VR)
 Tel. (0442) 83244 - Fax (0442) 83283
 Sito Internet - <http://www.leut.it> -
 E-Mail: info@leut.it

FIRMA:
 DATA: 28/03/2008
 ORD. N.:
 CLIENTE:

DENOMINAZIONE: SERIE IV 68/68
 GUTMANN DRAU 2524F - VILS 2524
 DIS. CAD: **IV6868G2524**

LA LEUT S.R.L. E' PROPRIETARIA DEL PRESENTE DISEGNO E NE VIETA LA RIPRODUZIONE A TERZI SENZA LA DOVUTA AUTORIZZAZIONE.

scorniciatura ante
matching the wings
Nuthobelung Flügel
Профильная обработка створок

Section
INDEX

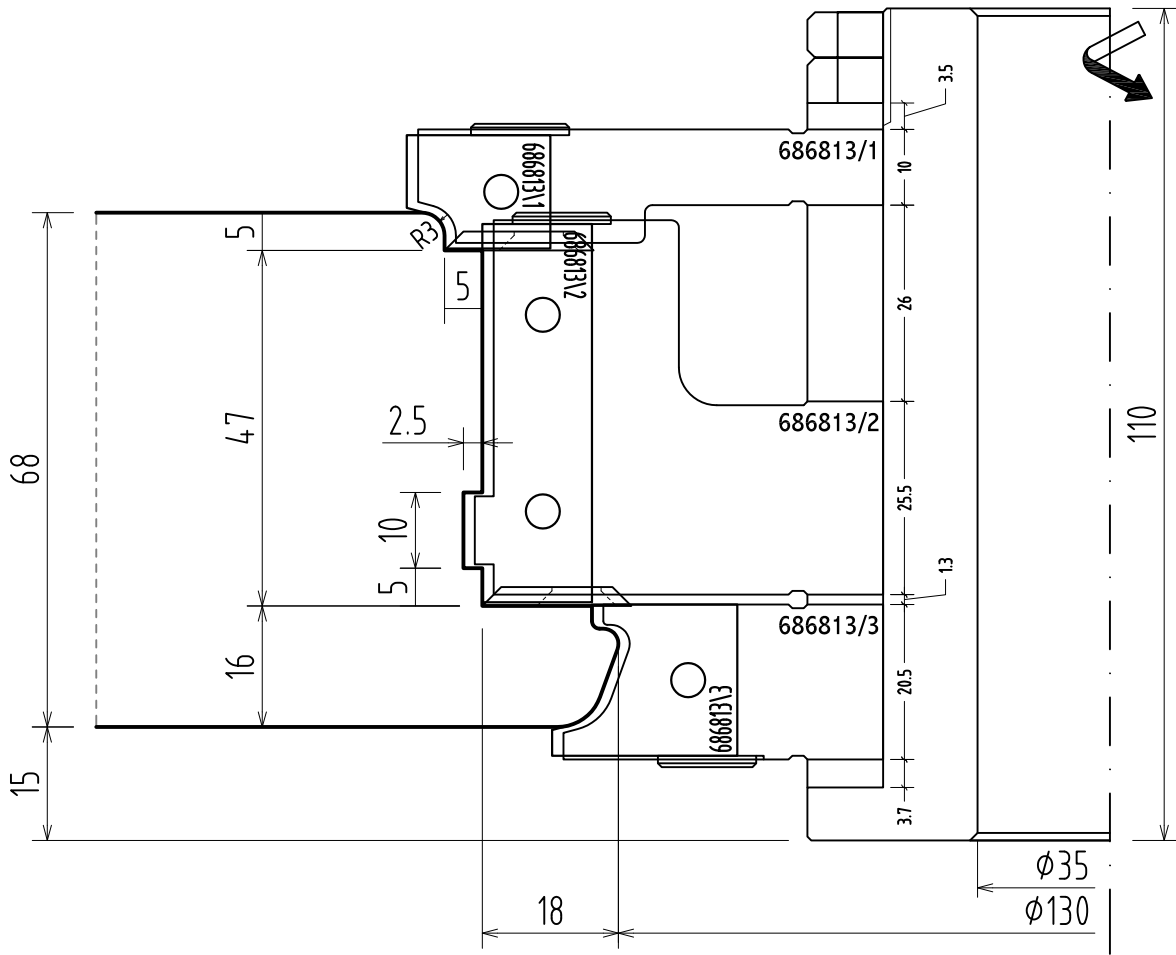

Utensile	Ricambi			
	COD 686813/1 15x20x2	COD 686813/2 50x20x2	COD 686813/3 20x25x2	22x22x2.5
686813/1	4			2
686813/2		4		2
686813/3			4	

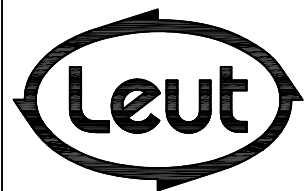

FABBRICA UTENSILI PER LEGNO
 via Pisano, n.1 - 37050 Asparetto di Cerea (VR)
 Tel. (0442) 83244 - Fax (0442) 83283
 Sito Internet - <http://www.leut.it> -
 E-Mail: info@leut.it

FIRMA:
 DATA: 28/03/2008
 ORD. N.:
 CLIENTE:

DENOMINAZIONE: SERIE IV 68/68
 GUTMANN DRAU 2524F - VILS 2524
 DIS. CAD: **IV6868G2524**

sede per ferramenta

seat for hardware

Sitz für Beschldge

Помещение для скобяных изделий

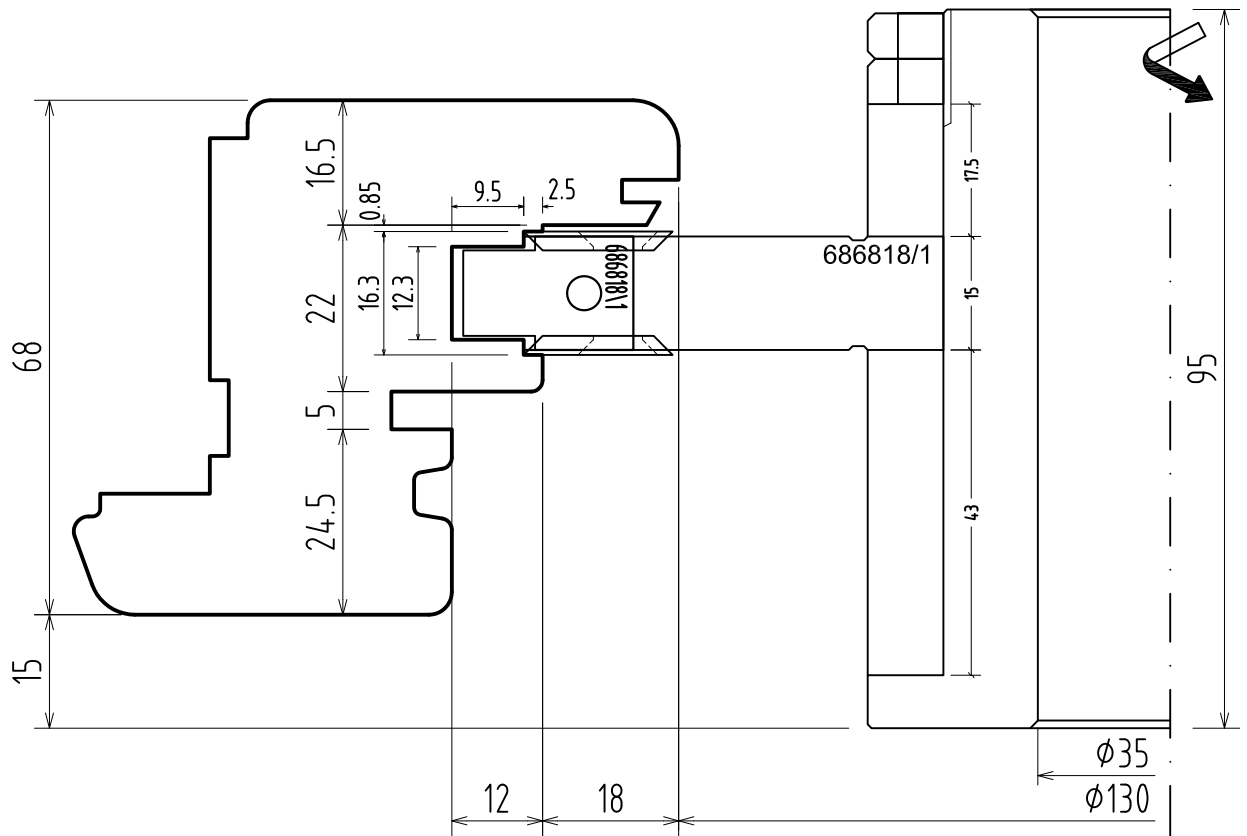

Utensile	Ricambi	COD 686818/1
		15x25x2
686818/1		
	4	4

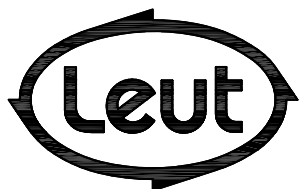

FABBRICA UTENSILI PER LEGNO
 via Pisano, n.1 - 37050 Asparetto di Cerea (VR)
 Tel. (0442) 83244 - Fax (0442) 83283
 Sito Internet - <http://www.leut.it> -
 E-Mail: info@leut.it

FIRMA:
 DATA: 28/03/2008
 ORD. N.:
 CLIENTE:

DENOMINAZIONE: SERIE IV 68/68
 GUTMANN DRAU 2524F - VILS 2524
 DIS. CAD: **IV6868G2524**

scorniciatura telaio
 matching the frame
 Nuthobelung Rahmen
 Профильная обработка каркаса

Section
INDEX

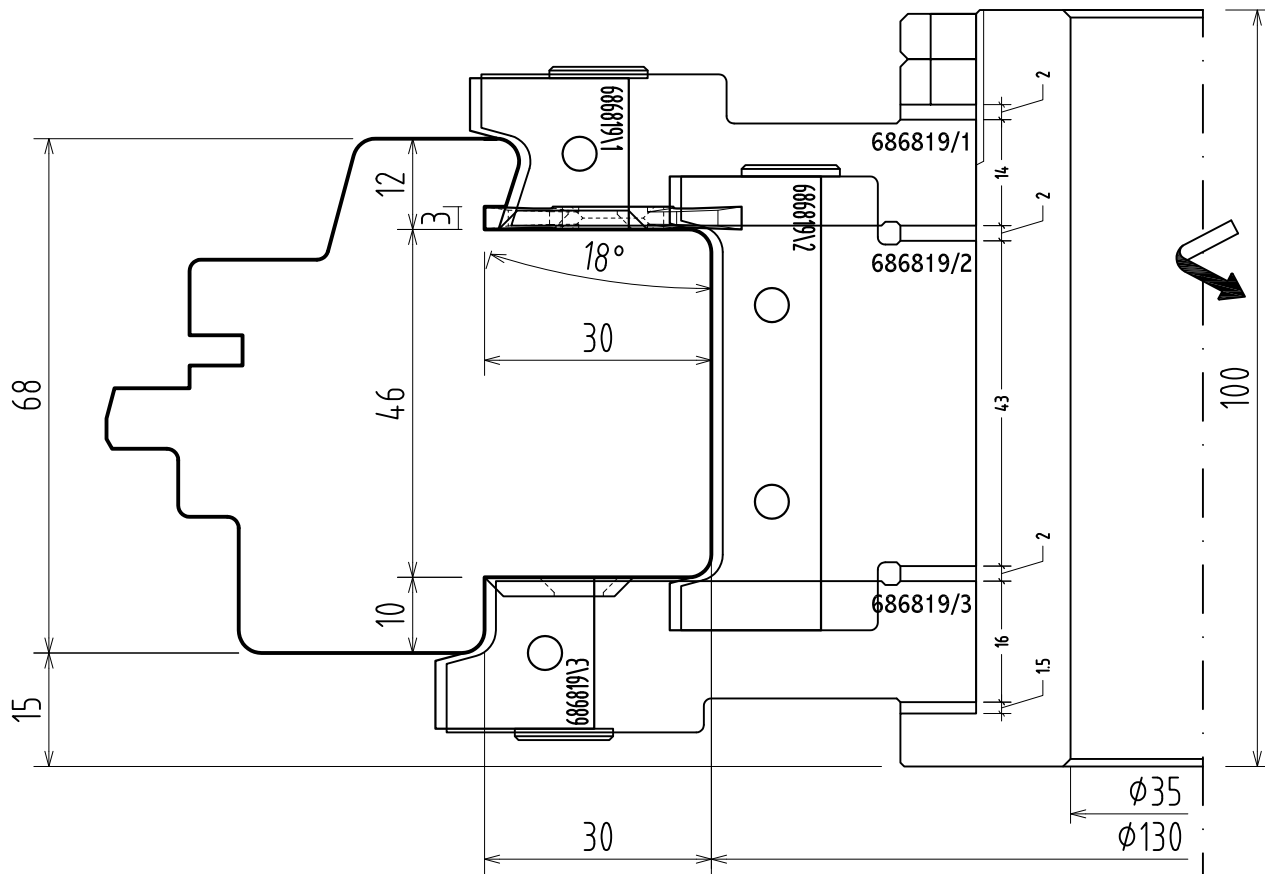

Utensile	Ricambi					
	COD 686819/1 20x25x2	COD 686819/2 60x25x2	COD 686819/3 20x25x2	22x22x2.5	34x16x3	
686819/1	4			2	2	
686819/2		4				
686819/3			4	2		

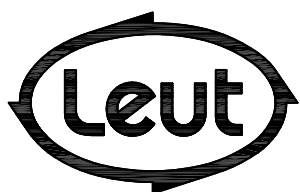

FABBRICA UTENSILI PER LEGNO
 via Pisano, n.1 - 37050 Asparetto di Cerea (VR)
 Tel. (0442) 83244 - Fax (0442) 83283
 Sito Internet - <http://www.leut.it> -
 E-Mail: info@leut.it

FIRMA:
 DATA: 28/03/2008
 ORD. N.:
 CLIENTE:

DENOMINAZIONE: SERIE IV 68/68
 GUTMANN DRAU 2524F - VILS 2524
 DIS. CAD: **IV6868G2524**

traversi aggiuntivi porta-finestra
additional window rails
zusätzliche Querträger Fenstertür
торцевая обработка дополнительных стоек

Section
INDEX

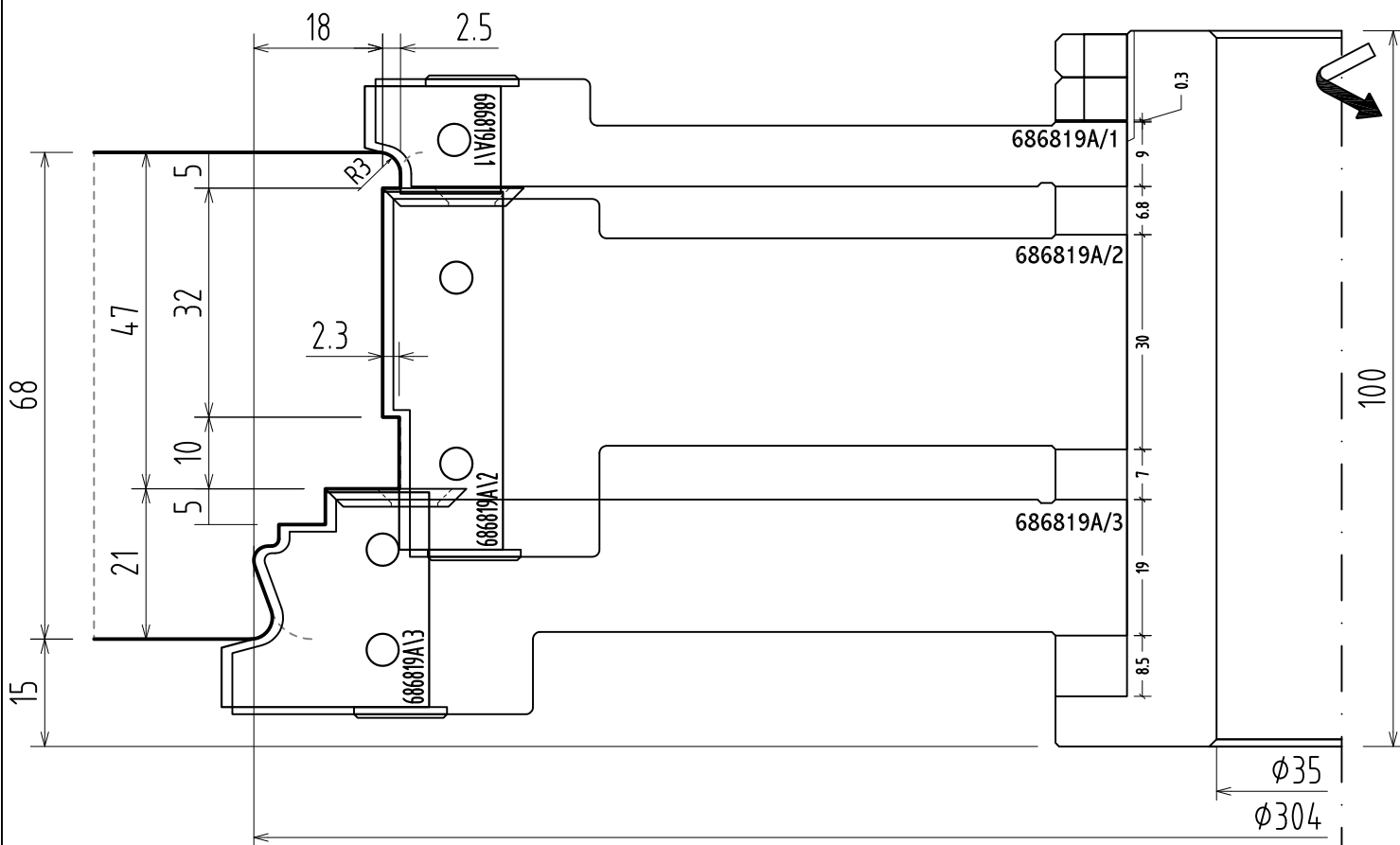

	Ricambi	COD 686819A/1 15x20x2	COD 686819A/2 50x20x2	COD 686819A/3 30x30x2	22x22x2.5
Utensile					
686819A/1		3			
686819A/2			3		3
686819A/3				3	3

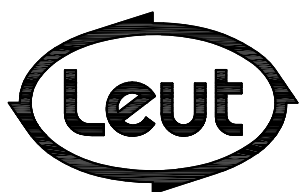

FABBRICA UTENSILI PER LEGNO
 via Pisano, n.1 - 37050 Asparetto di Cerea (VR)
 Tel. (0442) 83244 - Fax (0442) 83283
 Sito Internet - <http://www.leut.it> -
 E-Mail: info@leut.it

FIRMA:
 DATA: 28/03/2008
 ORD. N.:
 CLIENTE:

DENOMINAZIONE: SERIE IV 68/68
 GUTMANN DRAU 2524F - VILS 2524
 DIS. CAD: **IV6868G2524**

scorniciatura telaio
 matching the frame
 Nuthobelung Rahmen
 Профильная обработка каркаса

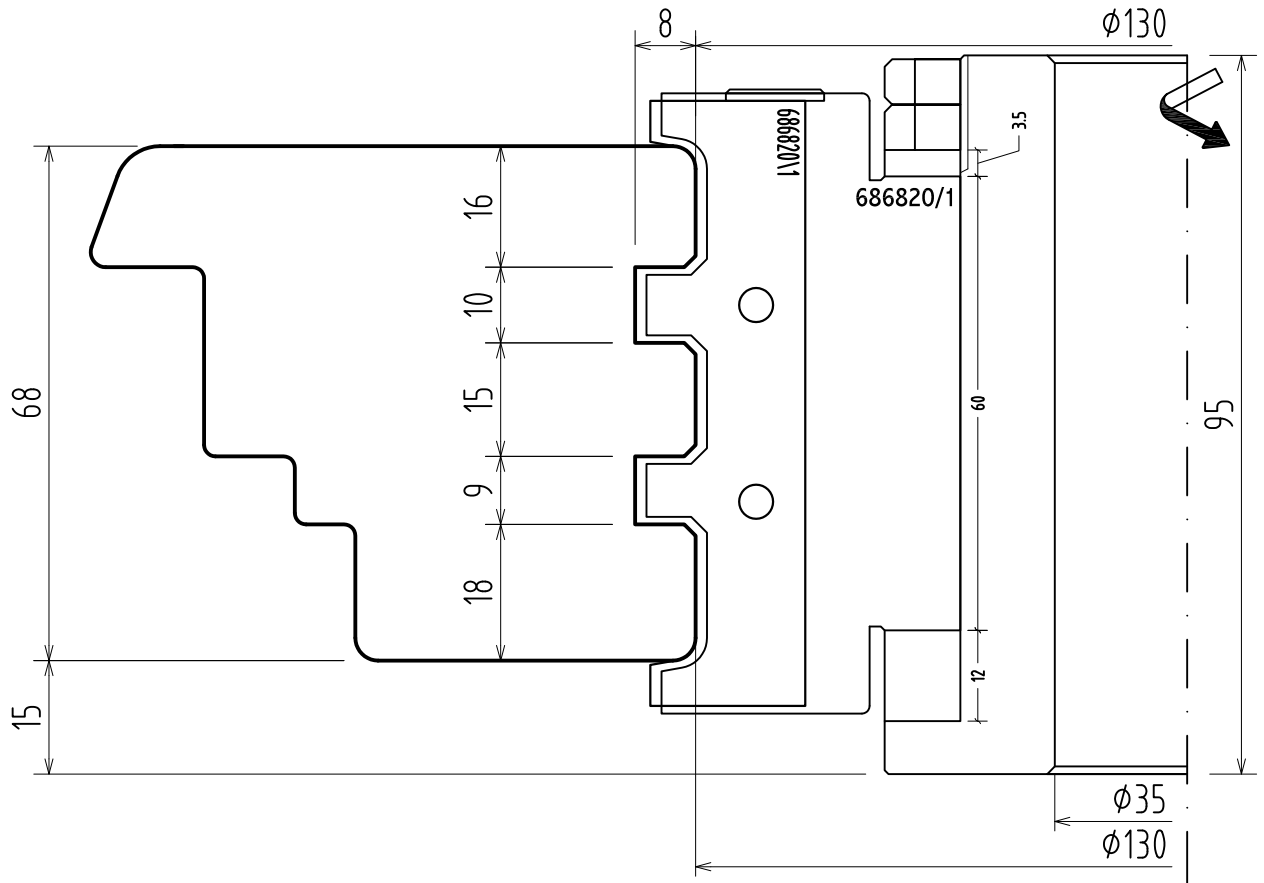

		COD 686820/1	
		Utensile	4
686820/1			

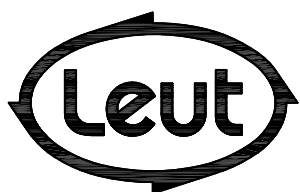

FABBRICA UTENSILI PER LEGNO
 via Pisano, n.1 - 37050 Asparetto di Cerea (VR)
 Tel. (0442) 83244 - Fax (0442) 83283
 Sito Internet - <http://www.leut.it> -
 E-Mail: info@leut.it

FIRMA:
 DATA: 28/03/2008
 ORD. N.:
 CLIENTE:

DENOMINAZIONE: SERIE IV 68/68
 GUTMANN DRAU 2524F - VILS 2524
 DIS. CAD: **IV6868G2524**

traversi aggiuntivi porta-finestra
additional window rails
zusätzliche Querträger Fenstertür
торцевая обработка дополнительных стоек

Section
INDEX

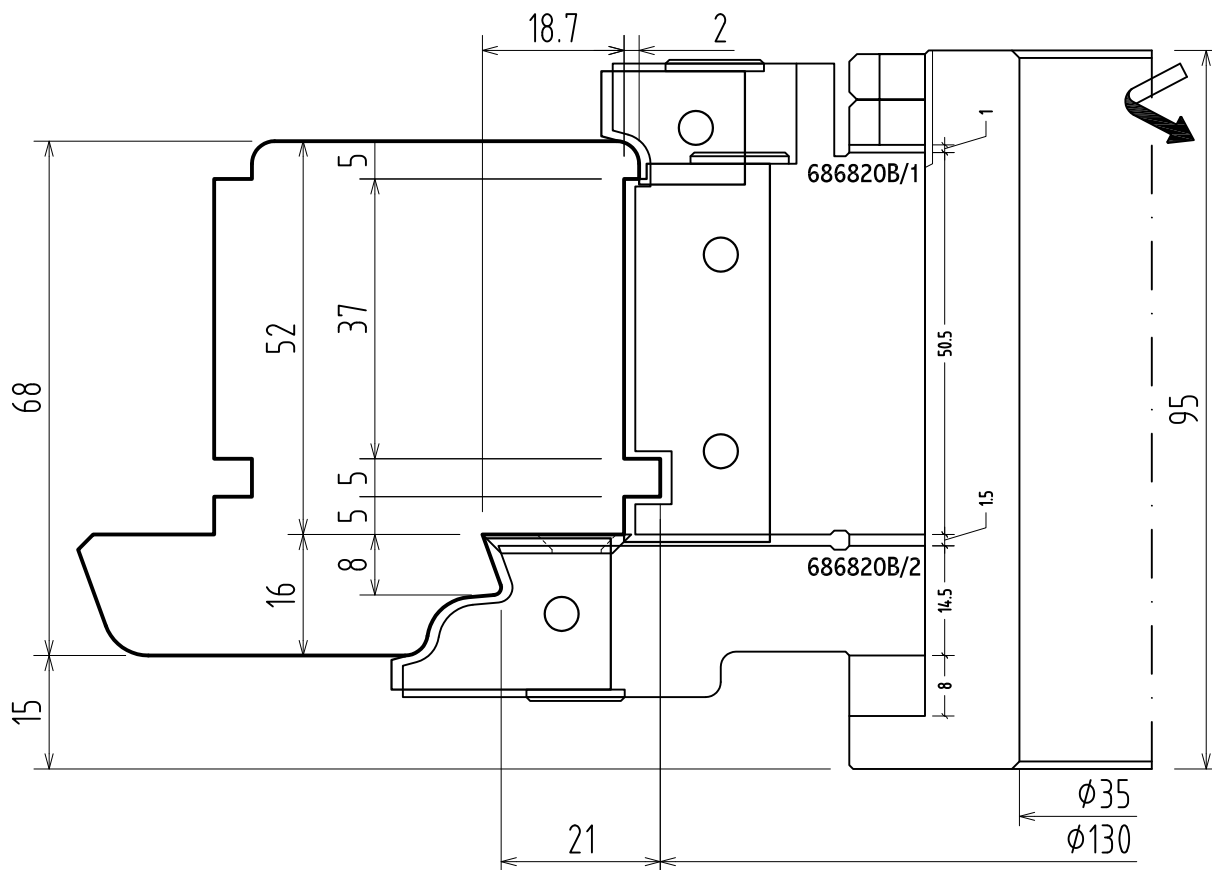

Utensile	RICAMBI			
	COD 686820B/1 15x20x2	COD 686820B/1A 50x20x2	COD 686820B/2 20x30x2	22x22x2.5
686820B/1	2	2		
686820B/2			4	2

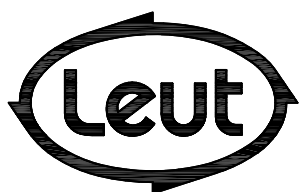

FABBRICA UTENSILI PER LEGNO
 via Pisano, n.1 - 37050 Asparetto di Cerea (VR)
 Tel. (0442) 83244 - Fax (0442) 83283
 Sito Internet - <http://www.leut.it> -
 E-Mail: info@leut.it

FIRMA:
 DATA: 28/03/2008
 ORD. N.:
 CLIENTE:

DENOMINAZIONE: SERIE IV 68/68
 GUTMANN DRAU 2524F - VILS 2524
 DIS. CAD: **IV6868G2524**

parte superiore montanti e/o traversi centrali
upper section of center jambs and/or cross members
oberer Teil mittlere Pfosten und/oder Querträger
верхняя часть стоек и/или центральные пересечения

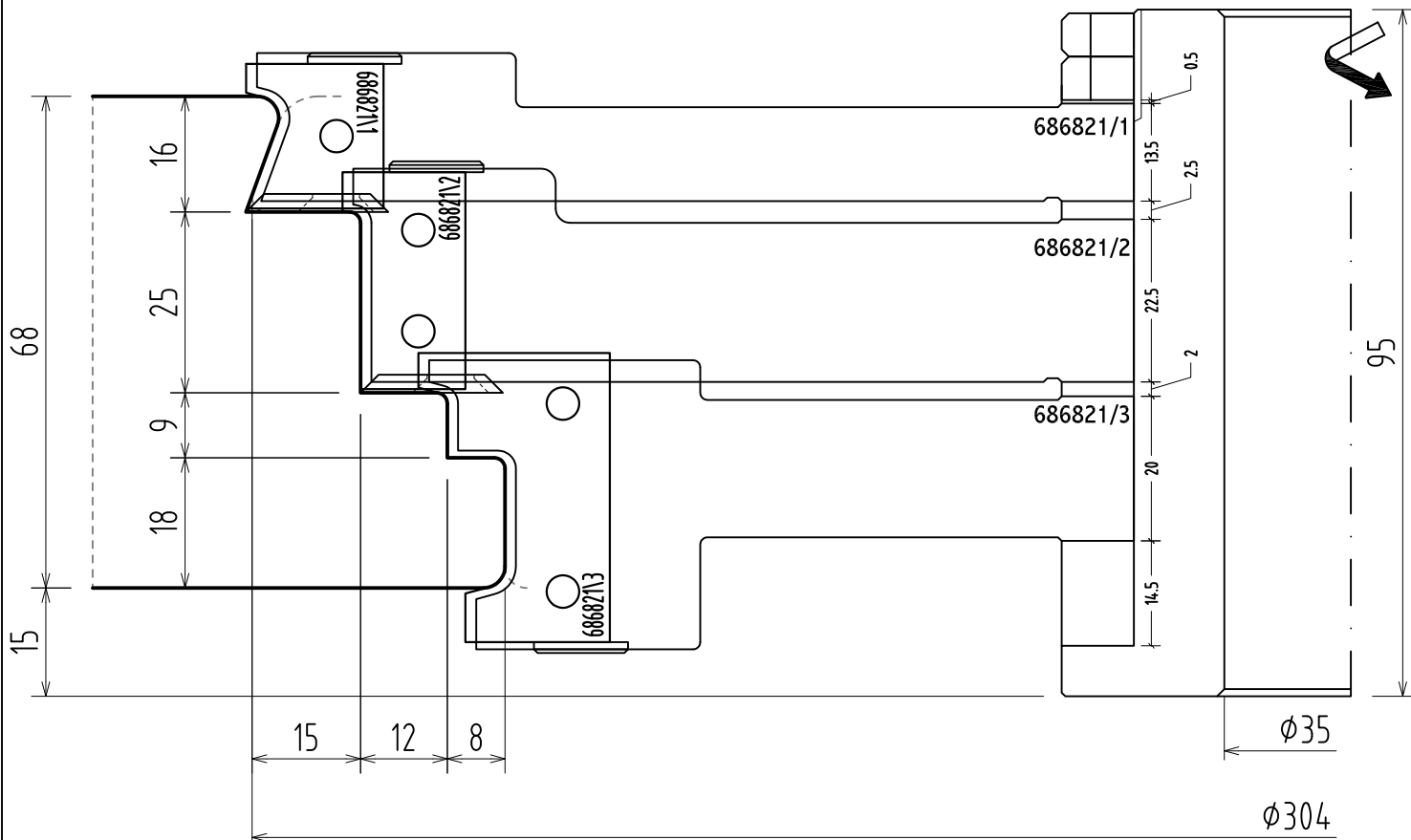

Utensile	Ricambi			
	COD 686821\1 20x20x2	COD 686821\2 30x20x2	COD 686821\1 40x30x2	22x22x2.5
686821/1	3			3
686821/2		3		3
686821/3			3	

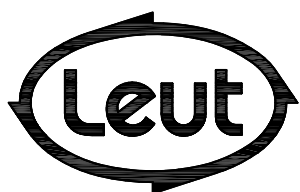

FABBRICA UTENSILI PER LEGNO
 via Pisano, n.1 - 37050 Asparetto di Cerea (VR)
 Tel. (0442) 83244 - Fax (0442) 83283
 Sito Internet - <http://www.leut.it> -
 E-Mail: info@leut.it

FIRMA:
 DATA: 14/04/2008
 ORD. N.:
 CLIENTE:

DENOMINAZIONE: SERIE IV 68/68
 GUTMANN DRAU 2524F - VILS 2524
 DIS. CAD: **IV6868G2524**

parte inferiore montanti centrali
lower part of center mullions
unterer Teil mittlere Pfosten
нижняя часть центральных стоек

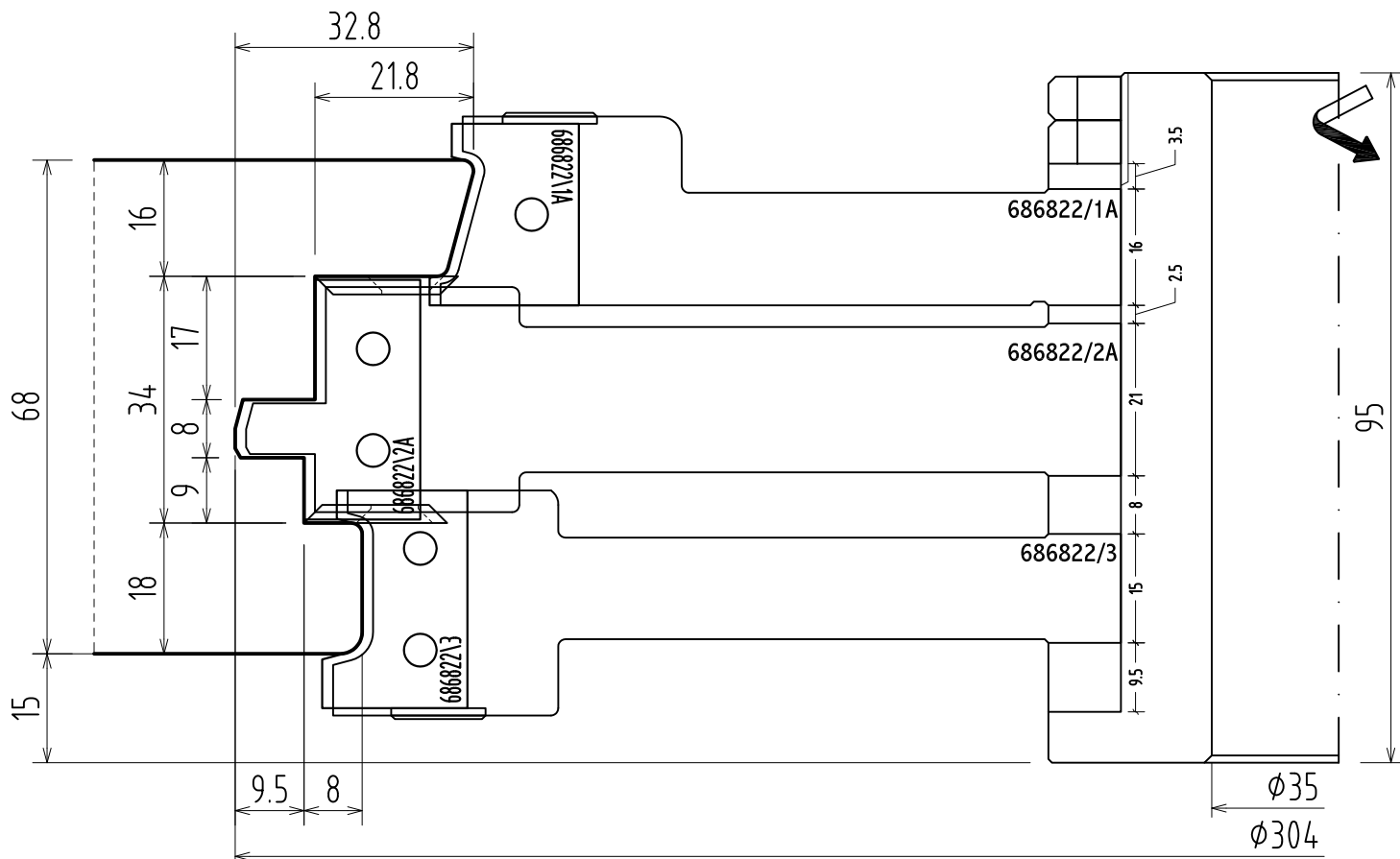

Utensile	Ricambi			
	COD 686822\1A 25x25x2	COD 686822\2A 35x30x2	COD 686822\3 30x25x2	22x22x2.5
686822/1A	3			
686822/2A		3		6
686822/3			3	

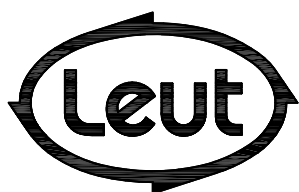

FABBRICA UTENSILI PER LEGNO
 via Pisano, n.1 - 37050 Asparetto di Cerea (VR)
 Tel. (0442) 83244 - Fax (0442) 83283
 Sito Internet - <http://www.leut.it> -
 E-Mail: info@leut.it

FIRMA:
 DATA: 14/04/2008
 ORD. N.:
 CLIENTE:

DENOMINAZIONE: SERIE IV 68/68
 GUTMANN DRAU 2524F - VILS 2524
 DIS. CAD: **IV6868G2524**

Esecuzione listello fermavetro
 Изготовление планки
 стеклодержателя
 Making the glazing bead
 Gewinnung Glashalterleiste

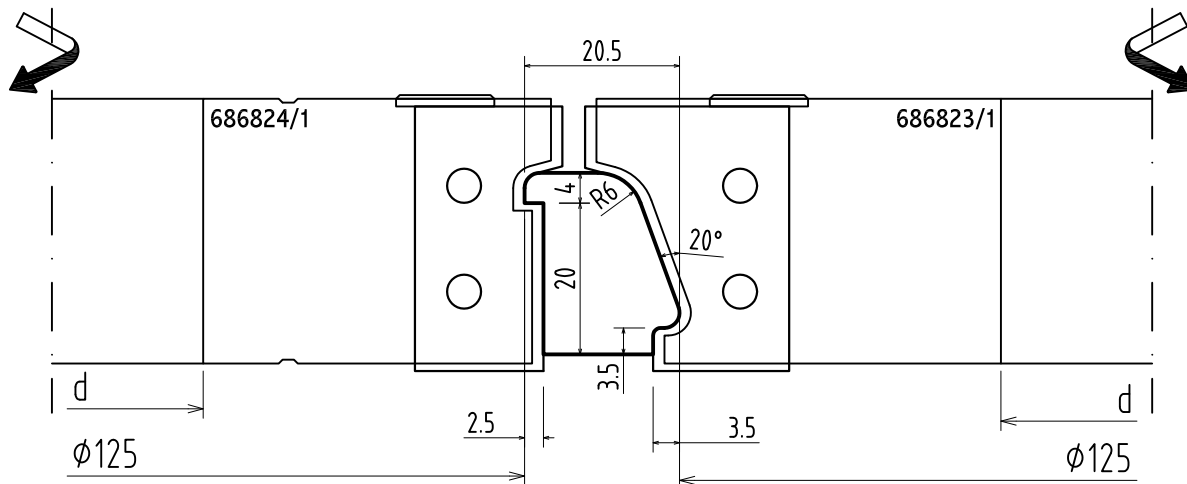

Utensile	Ricambi	
	COD 686823\1 35x30x2	COD 686824\1 35x25x2
686823/1	4	
686824/1		4

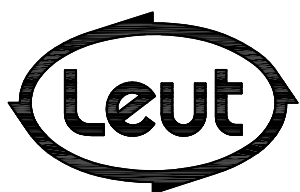

FABBRICA UTENSILI PER LEGNO
 via Pisano, n.1 - 37050 Asparetto di Cerea (VR)
 Tel. (0442) 83244 - Fax (0442) 83283
 Sito Internet - <http://www.leut.it> -
 E-Mail: info@leut.it

FIRMA:
 DATA: 08/04/2008
 ORD. N.:
 CLIENTE:

DENOMINAZIONE: SERIE IV 68/68
 GUTMANN DRAU 2524F - VILS 2524
 DIS. CAD: **IV6868G2524**

EURO 68-78 SOFT

SEZIONE A:A- LISTELLO TIPO "1"

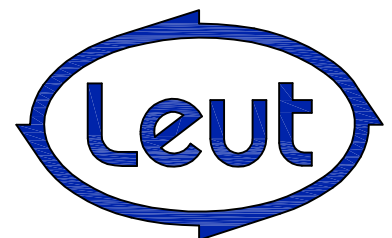
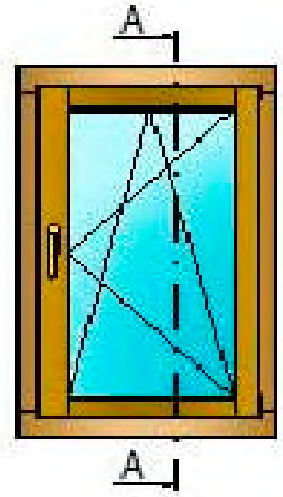
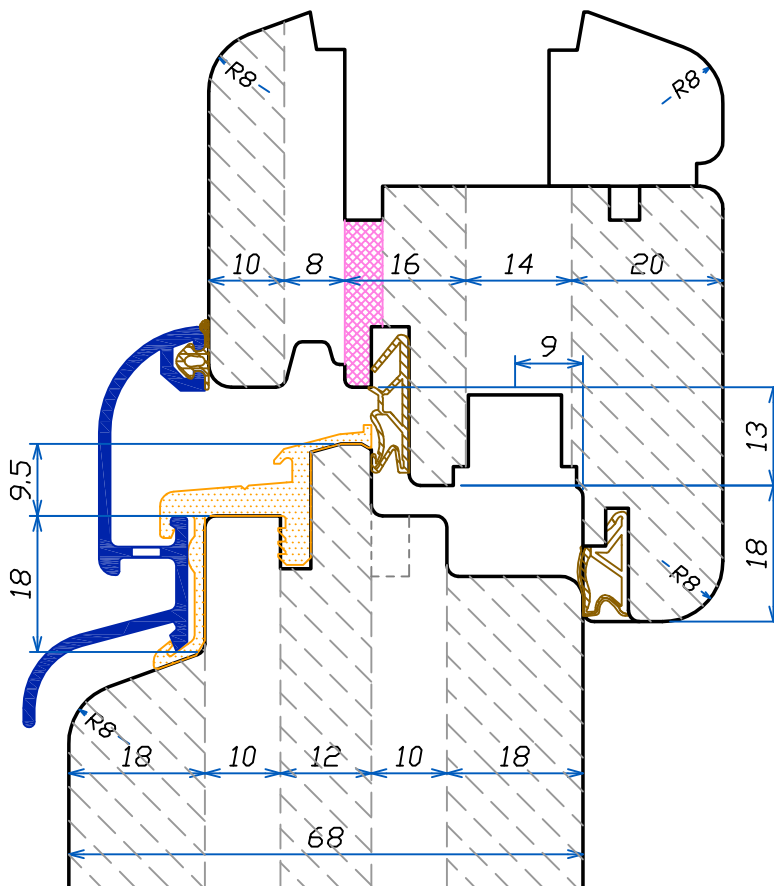
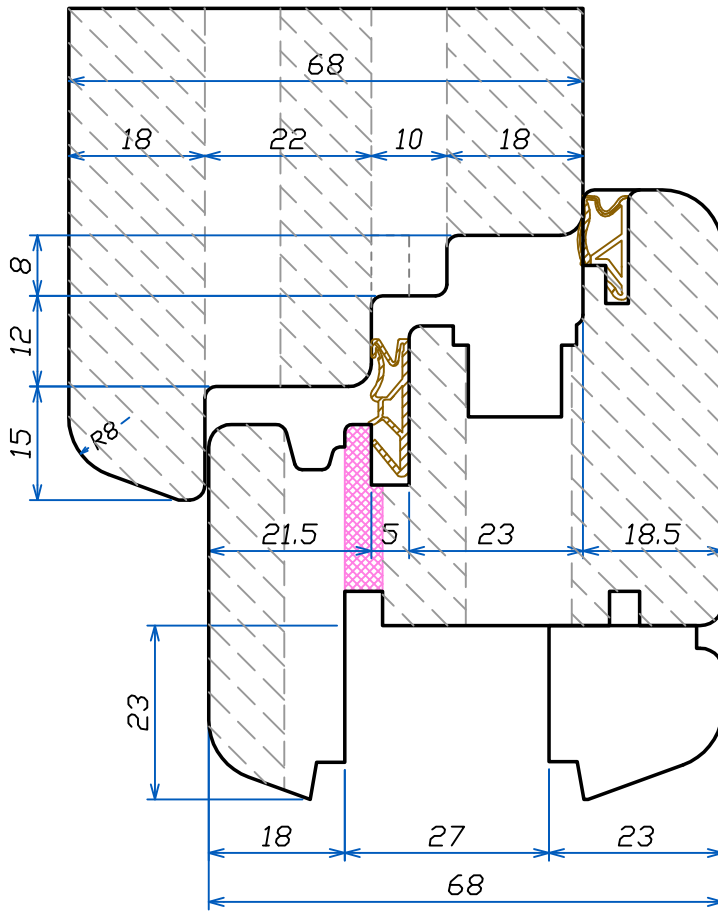

EURO 68-78 SOFT

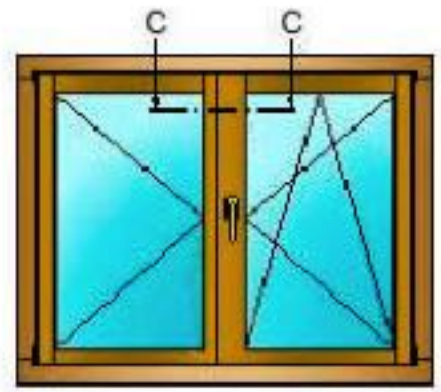

SEZIONE C:C - LISTELLO TIPO "1"

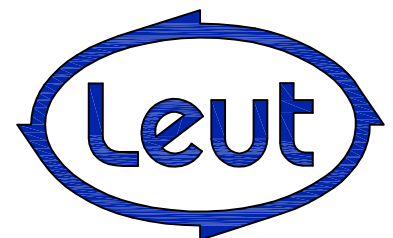
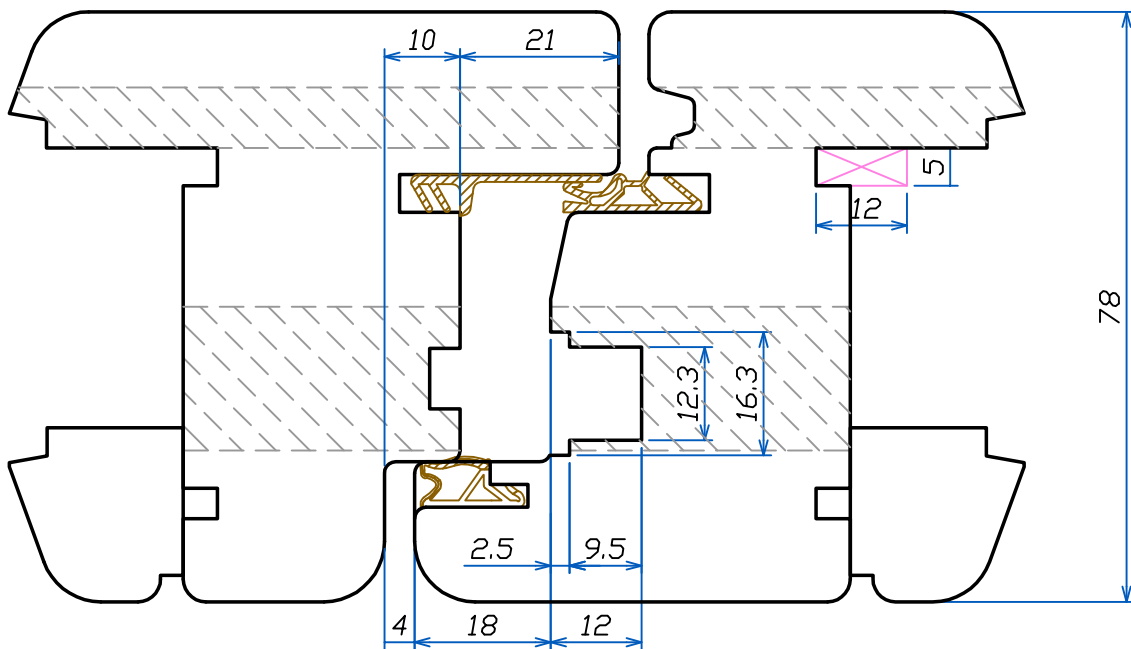
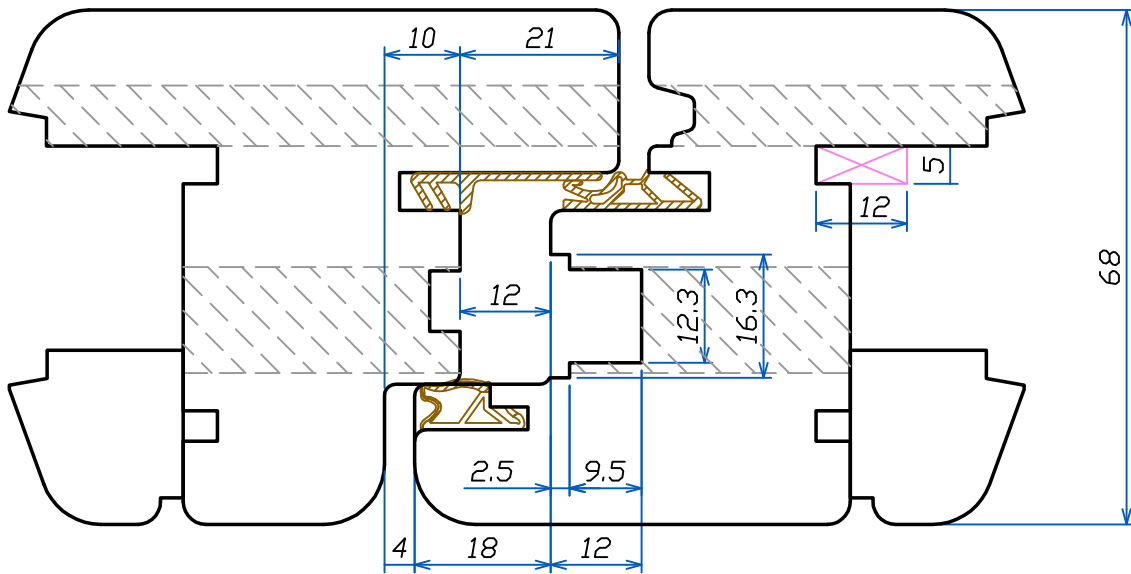

68-78

TENDONATURA
MONTANTI
TELAIO
SUPERIORE

I
N
D
E
X

Section
INDEX

LEUT
WOODWORKING
TOOLS

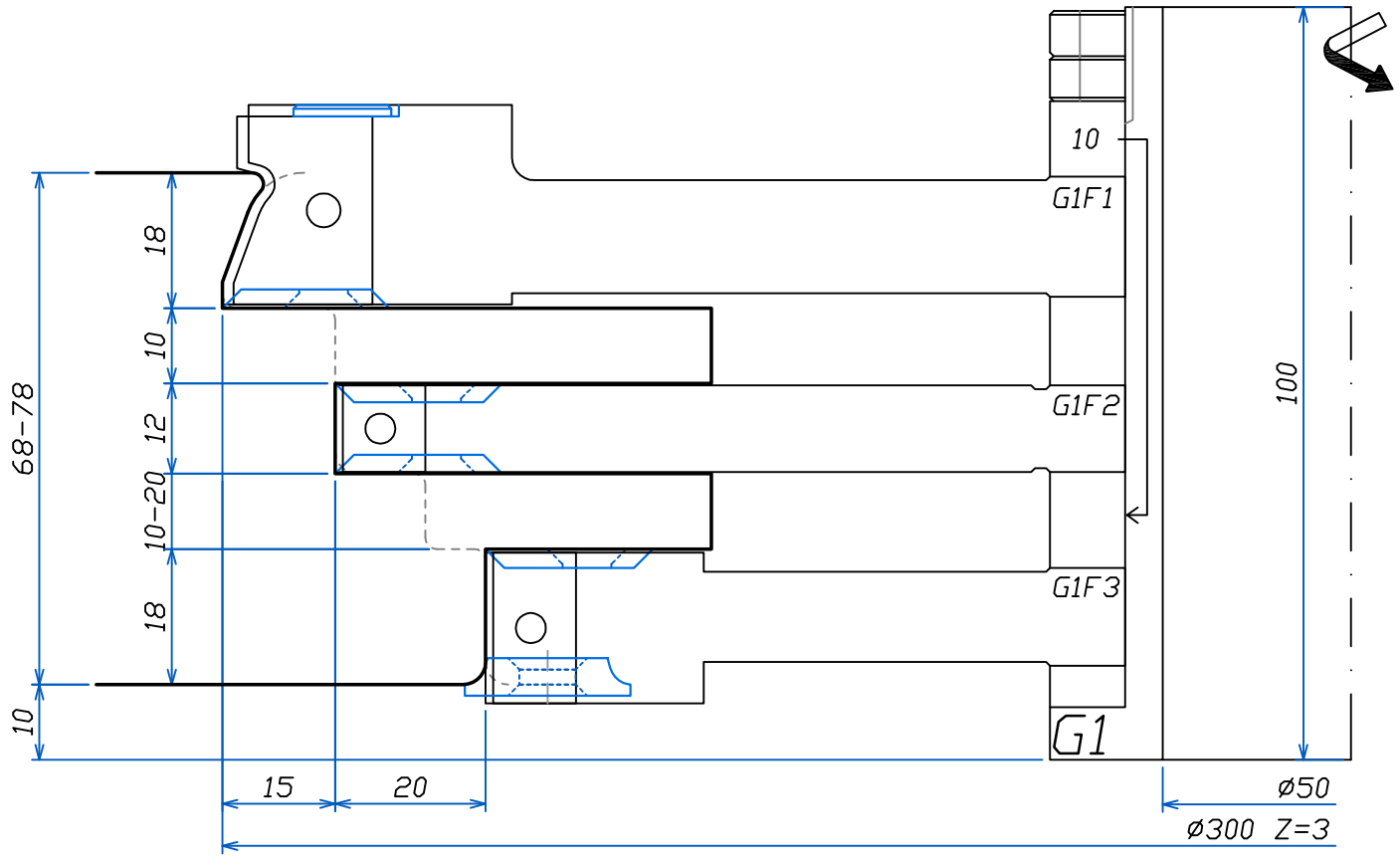

LISTELLO
TIPO "1"

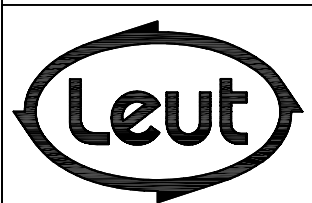

FABBRICA UTENSILI PER LEGNO
via Pisano, n.1 - 37050 Asparetto di Cerea (VR)
Tel. (0442) 83244 - Fax (0442) 83283
Sito Internet - <http://www.leut.it> -
E-Mail: info@leut.it

FIRMA:
DATA:
ORD. N.:
CLIENTE:

DENOMINAZIONE: 68 -78 SOFT
SPINE "ALLA TEDESCA"
DIS. CAD: **6878SOFT**

LA LEUT S.R.L. E' PROPRIETARIA DEL PRESENTE DISEGNO E NE VIETA LA RIPRODUZIONE A TERZI SENZA LA DOVUTA AUTORIZZAZIONE.

68-78

TENDINATURA
TRAVERSI TELAIID

INDEX

Section
INDEX

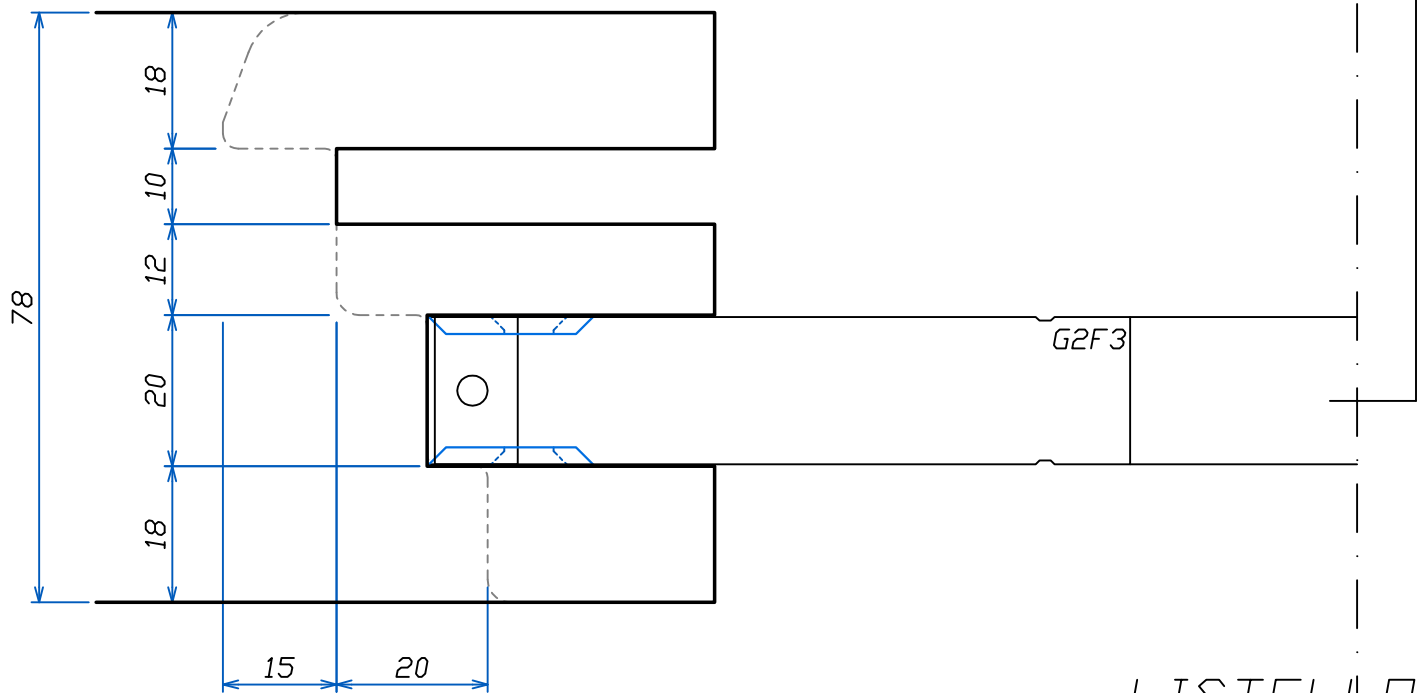
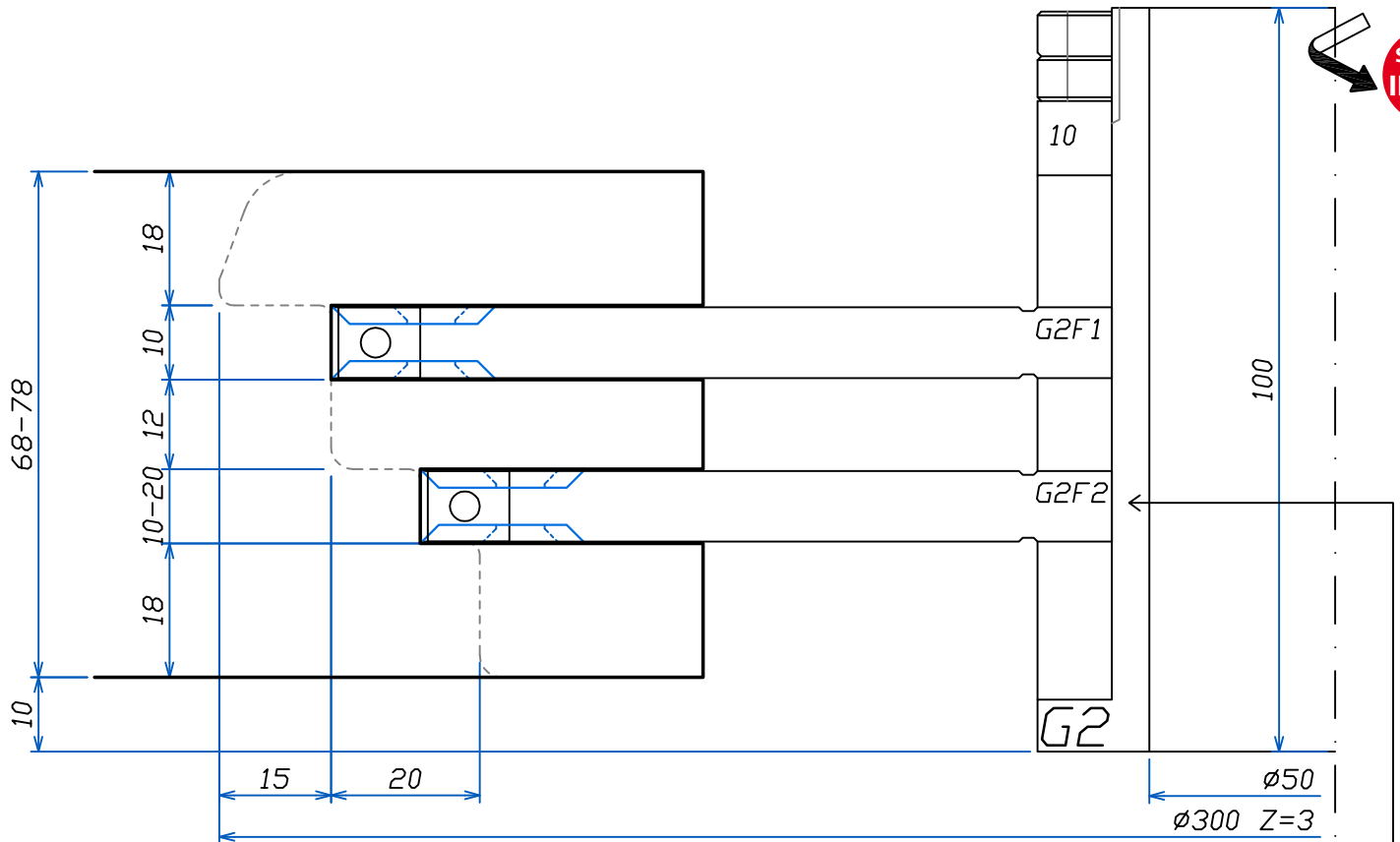

LISTELLO
TIPO "1"

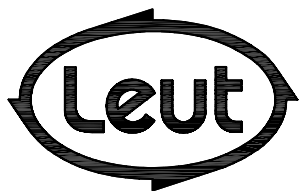

FABBRICA UTENSILI PER LEGNO
via Pisano, n.1 - 37050 Asparetto di Cerea (VR)
Tel. (0442) 83244 - Fax (0442) 83283
Sito Internet - <http://www.leut.it> -
E-Mail: info@leut.it

FIRMA:
DATA:
ORD. N.:
CLIENTE:

DENOMINAZIONE: 68 -78 SOFT
SPINE "ALLA TEDESCA"

DIS. CAD: **6878SOFT**

LA LEUT S.R.L. E' PROPRIETARIA DEL PRESENTE DISEGNO E NE VIETA LA RIPRODUZIONE A TERZI SENZA LA DOVUTA AUTORIZZAZIONE.

68-78

TENDINATURA
MONTANTI TELAIO
INFERIORE

I
N
D
E
X

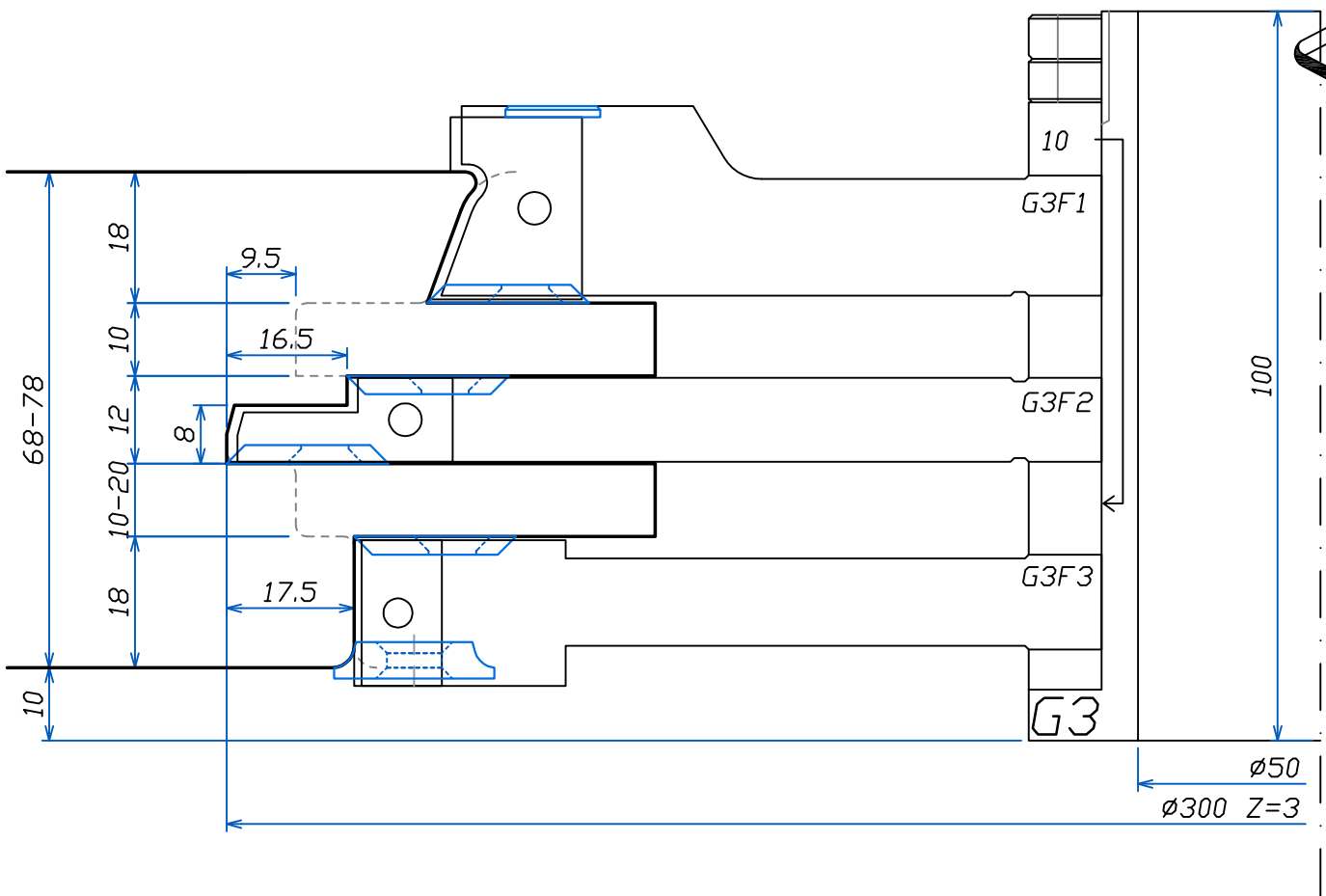

Section
INDEX



LISTELLO
TIPO "1"

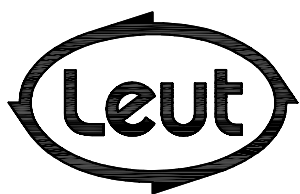

FABBRICA UTENSILI PER LEGNO
via Pisano, n.1 - 37050 Asparetto di Cerea (VR)
Tel. (0442) 83244 - Fax (0442) 83283
Sito Internet - <http://www.leut.it> -
E-Mail: info@leut.it

FIRMA:
DATA:
ORD. N.:
CLIENTE:

DENOMINAZIONE: 68 -78 SOFT
SPINE "ALLA TEDESCA"

DIS. CAD: **6878SOFT**

LA LEUT S.R.L. E' PROPRIETARIA DEL PRESENTE DISEGNO E NE VIETA LA RIPRODUZIONE A TERZI SENZA LA DOVUTA AUTORIZZAZIONE.

68-78

PROFILATURA
TELAIO 3 LATI

INDEX

Section
INDEX

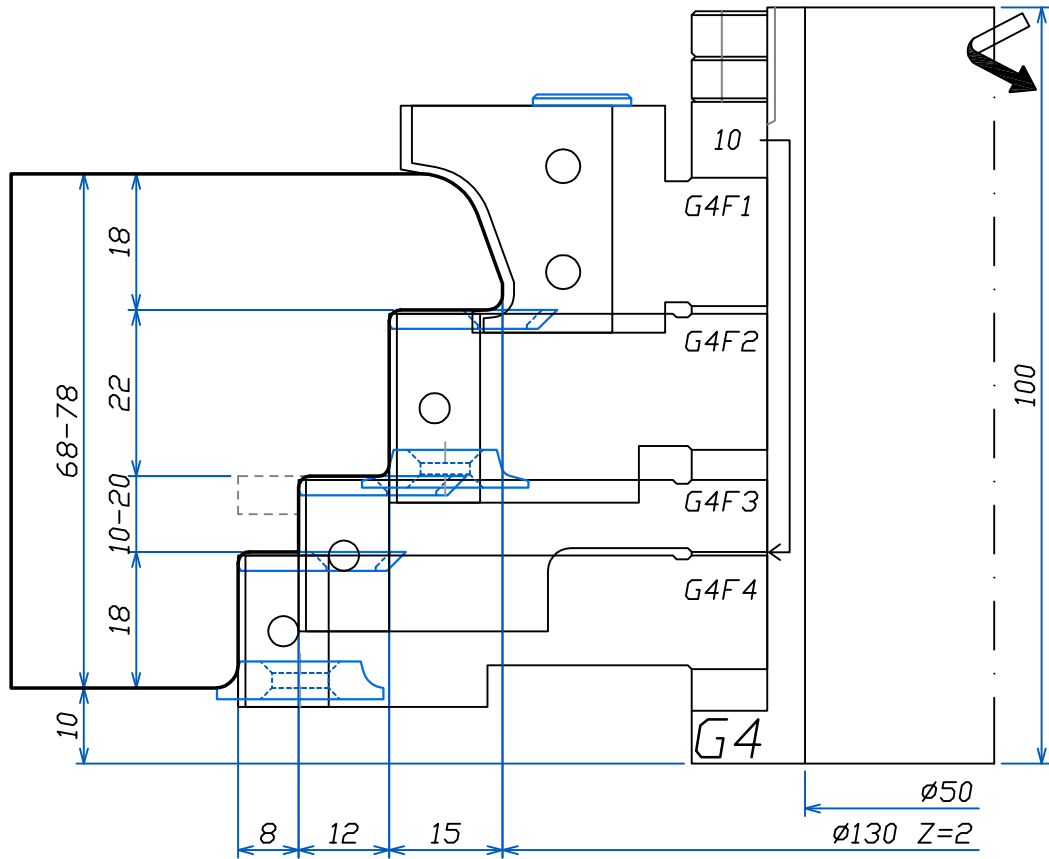

LISTELLO
TIPO "1"

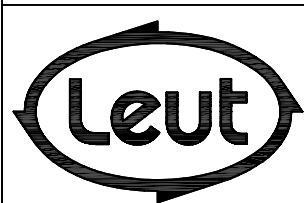

FABBRICA UTENSILI PER LEGNO
via Pisano, n.1 - 37050 Asparetto di Cerea (VR)
Tel. (0442) 83244 - Fax (0442) 83283
Sito Internet - <http://www.leut.it> -
E-Mail: info@leut.it

FIRMA:
DATA:
ORD. N.:
CLIENTE:

DENOMINAZIONE: 68 -78 SOFT
SPINE "ALLA TEDESCA"
DIS. CAD: **6878SOFT**

LA LEUT S.R.L. E' PROPRIETARIA DEL PRESENTE DISEGNO E NE VIETA LA RIPRODUZIONE A TERZI SENZA LA DOVUTA AUTORIZZAZIONE.

68-78

TENDINATURA
MONTANTI
ANTA

INDEX

Section
INDEX

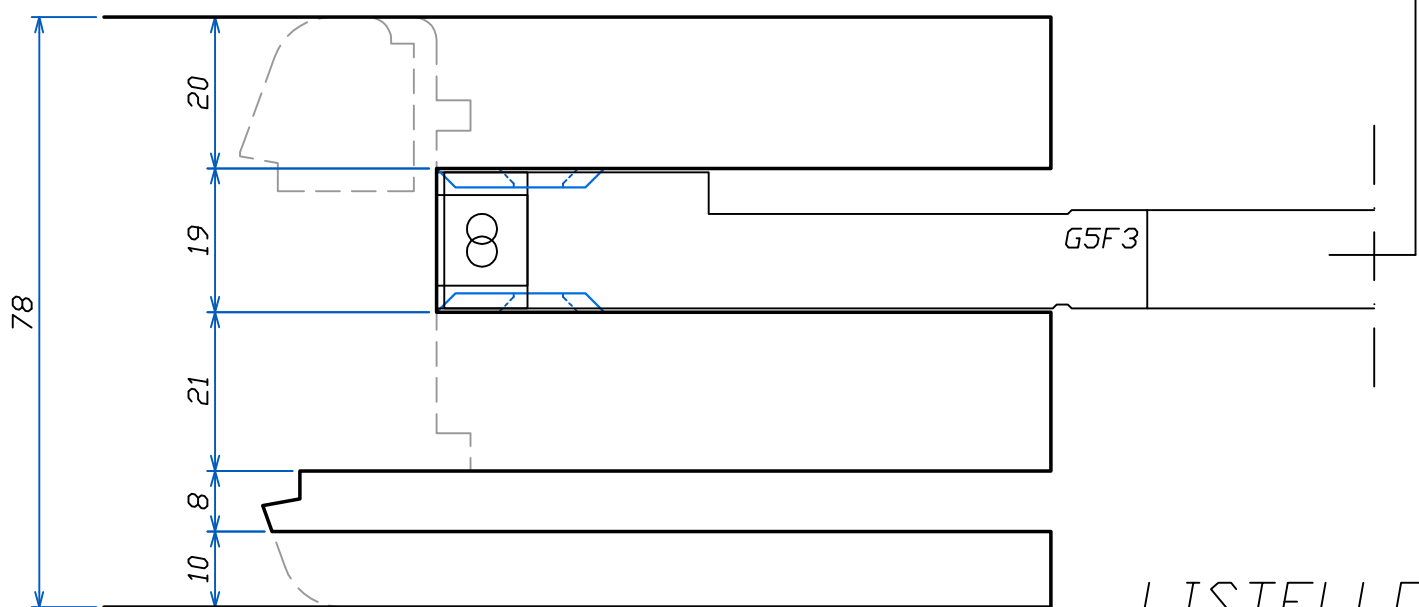
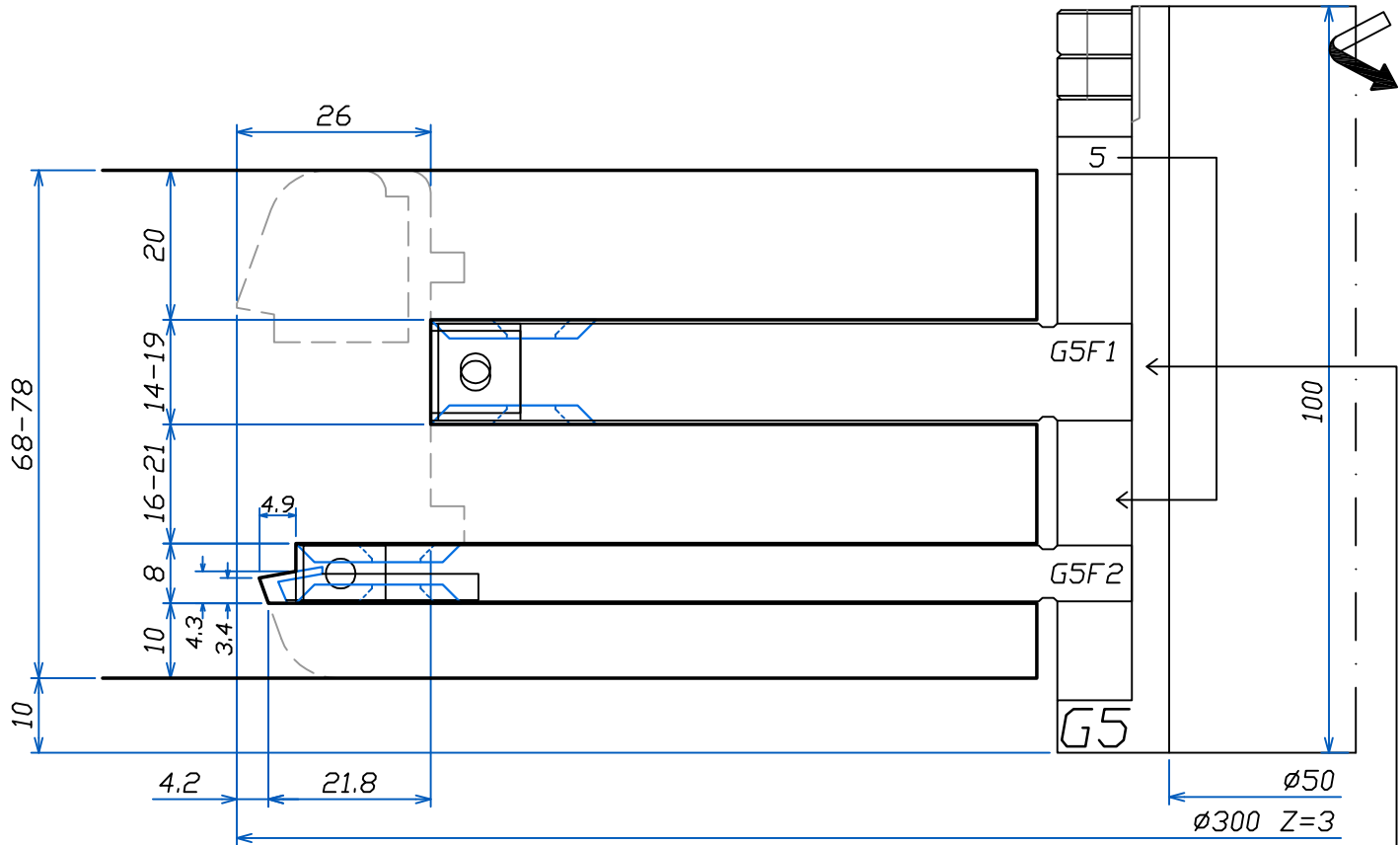

LISTELLO
TIPO "1"

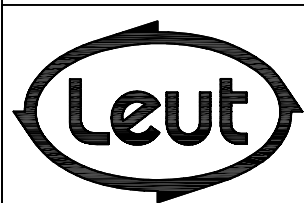

FABBRICA UTENSILI PER LEGNO
via Pisano, n.1 - 37050 Asparetto di Cerea (VR)
Tel. (0442) 83244 - Fax (0442) 83283
Sito Internet - <http://www.leut.it> -
E-Mail: info@leut.it

FIRMA:
DATA:
ORD. N.:
CLIENTE:

DENOMINAZIONE: 68 -78 SOFT
SPINE "ALLA TEDESCA"
DIS. CAD: **6878SOFT**

LA LEUT S.R.L. E' PROPRIETARIA DEL PRESENTE DISEGNO E NE VIETA LA RIPRODUZIONE A TERZI SENZA LA DOVUTA AUTORIZZAZIONE.

TENDONATURA
TRAVERSI
ANTA

Section
INDEX
LEUT
WOODWORKING
TOOLS

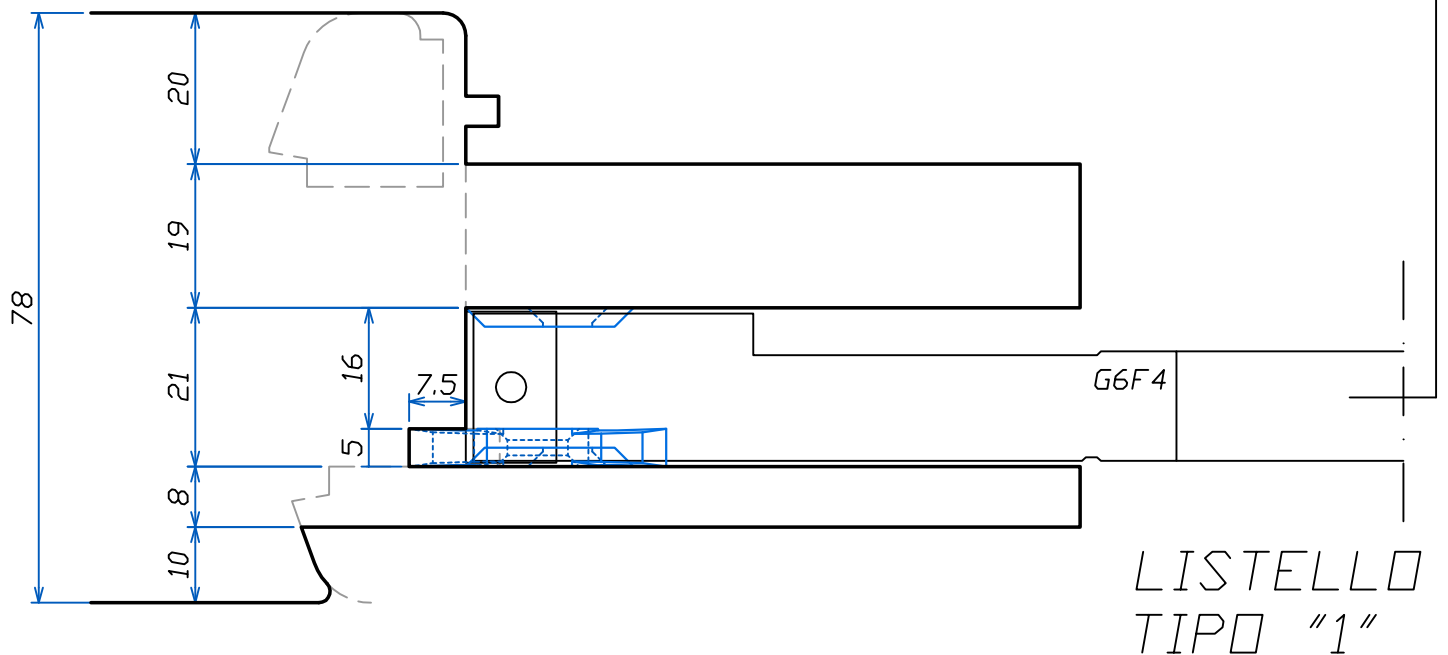
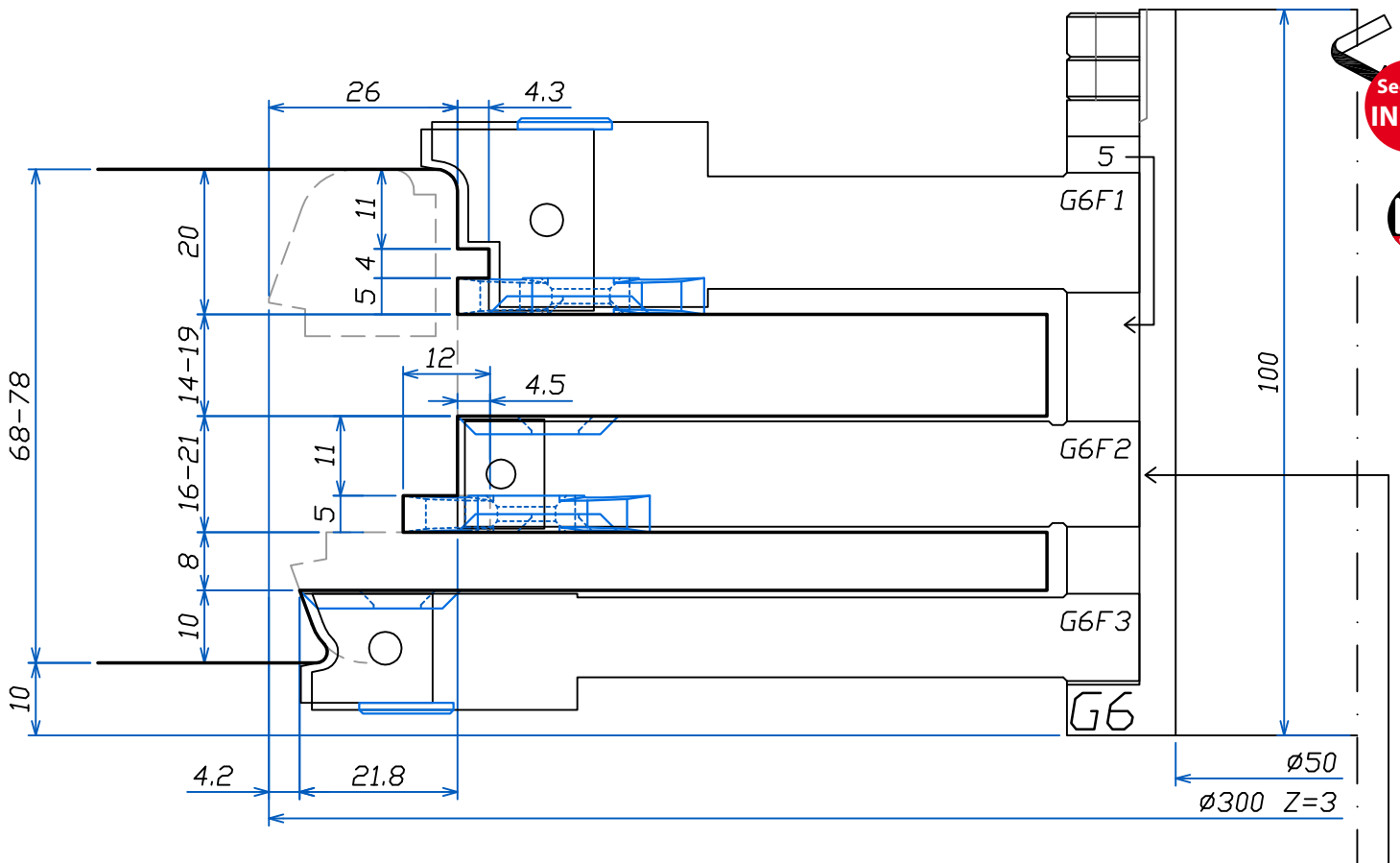

LISTELLO
TIPO "1"

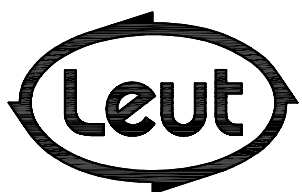

FABBRICA UTENSILI PER LEGNO
via Pisano, n.1 - 37050 Asparetto di Cerea (VR)
Tel. (0442) 83244 - Fax (0442) 83283
Sito Internet - <http://www.leut.it> -
E-Mail: info@leut.it

FIRMA:
DATA:
ORD. N.:
CLIENTE:

DENOMINAZIONE: 68 -78 SOFT
SPINE "ALLA TEDESCA"

DIS. CAD: 6878SOFT

68-78

PROFILATURA
ANTA

I
N
D
E
X

Section
INDEX

LEUT
WOODWORKING
TOOLS

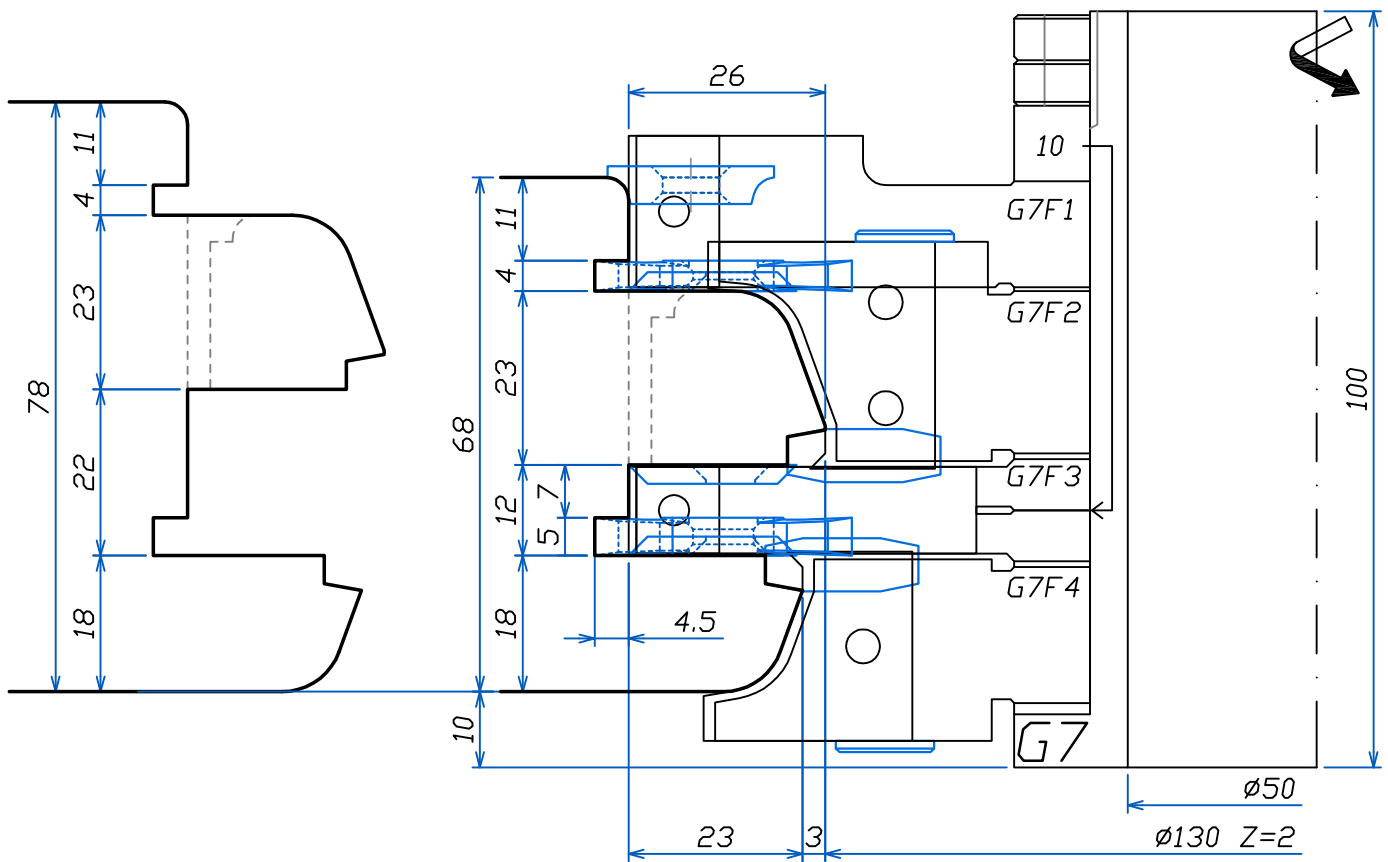

LISTELLO
TIPO "1"

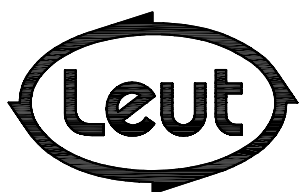

FABBRICA UTENSILI PER LEGNO
via Pisano, n.1 - 37050 Asparetto di Cerea (VR)
Tel. (0442) 83244 - Fax (0442) 83283
Sito Internet - <http://www.leut.it> -
E-Mail: info@leut.it

FIRMA:

DATA:

ORD. N.:

CLIENTE:

DENOMINAZIONE: 68 -78 SOFT
SPINE "ALLA TEDESCA"

DIS. CAD: **6878SOFT**

LA LEUT S.R.L. E' PROPRIETARIA DEL PRESENTE DISEGNO E NE VIETA LA RIPRODUZIONE A TERZI SENZA LA DOVUTA AUTORIZZAZIONE.

68-78

ESECUZIONE
LISTELLO
FERMAVETRO

I
N
D
E
X

Section
INDEX

LEUT
WOODWORKING
TOOLS

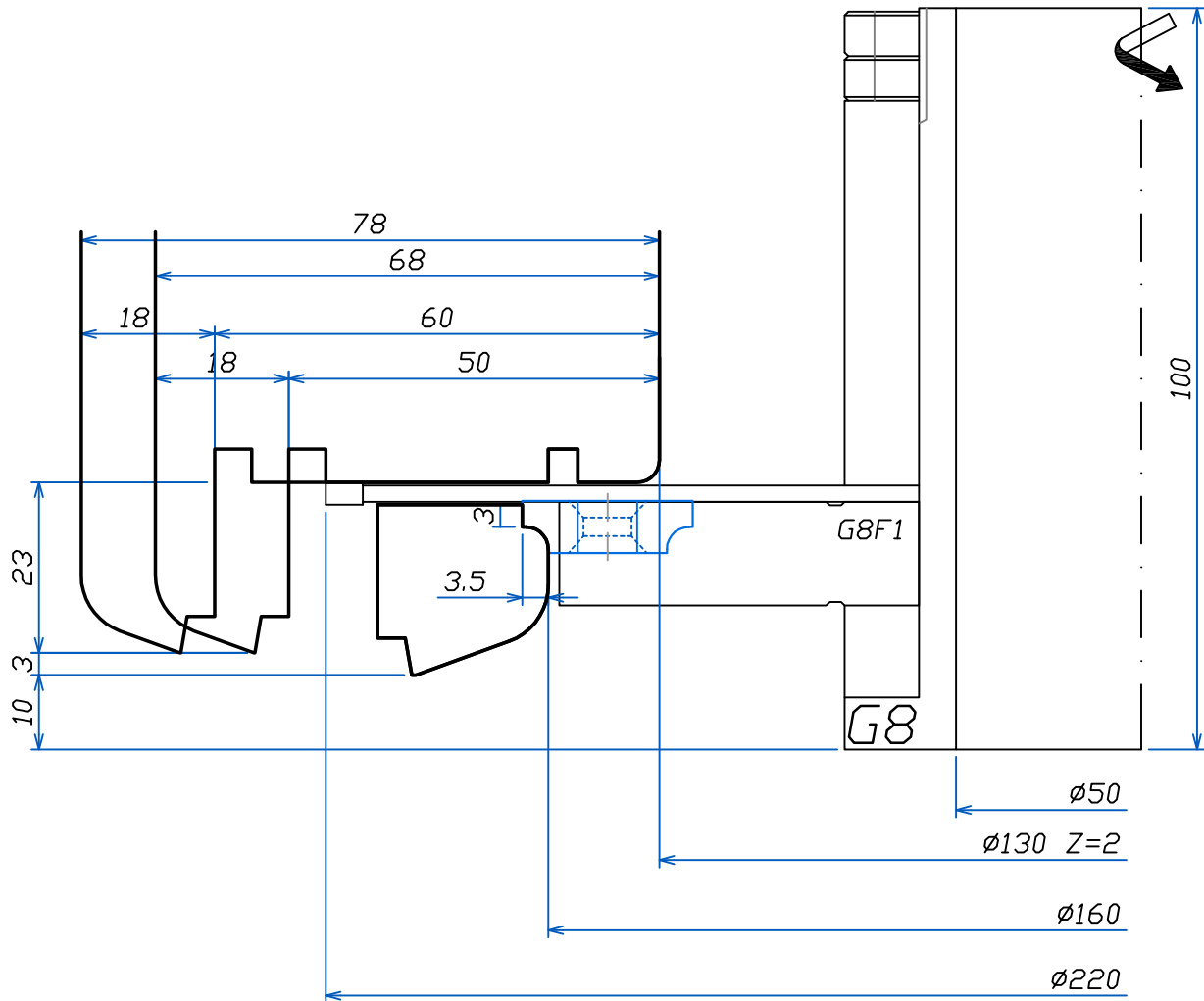

LISTELLO
TIPO "1"

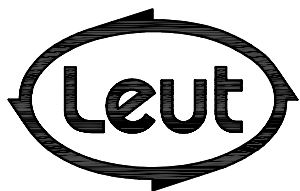

FABBRICA UTENSILI PER LEGNO
via Pisano, n.1 - 37050 Asparetto di Cerea (VR)
Tel. (0442) 83244 - Fax (0442) 83283
Sito Internet - <http://www.leut.it> -
E-Mail: info@leut.it

FIRMA:

DATA:

ORD. N.:

CLIENTE:

DENOMINAZIONE: 68 -78 SOFT
SPINE "ALLA TEDESCA"

DIS. CAD: **6878SOFT**

LA LEUT S.R.L. E' PROPRIETARIA DEL PRESENTE DISEGNO E NE VIETA LA RIPRODUZIONE A TERZI SENZA LA DOVUTA AUTORIZZAZIONE.

68-78

PROFILATURA
TELAIO
INFERIORE

I
N
D
E
X

Section
INDEX

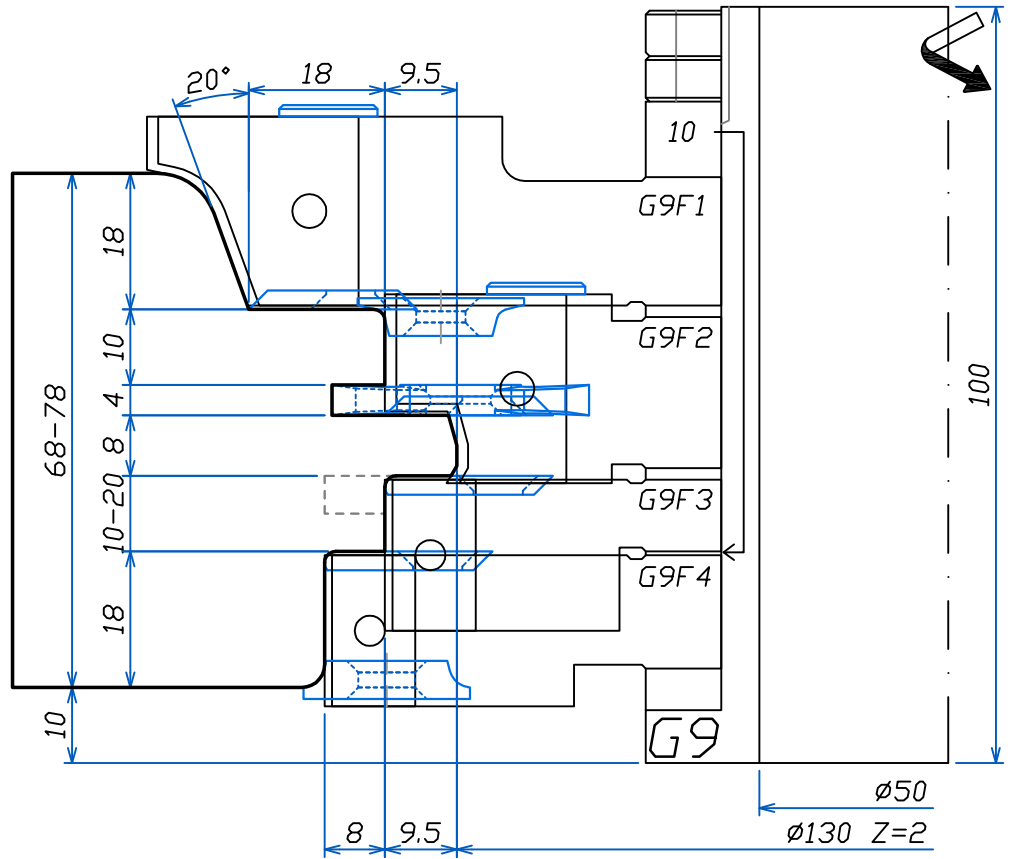

LISTELLO
TIPO "1"

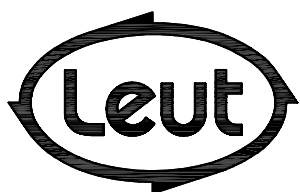

FABBRICA UTENSILI PER LEGNO
via Pisano, n.1 - 37050 Asparetto di Cerea (VR)
Tel. (0442) 83244 - Fax (0442) 83283
Sito Internet - <http://www.leut.it> -
E-Mail: info@leut.it

FIRMA:

DATA:

ORD. N.:

CLIENTE:

DENOMINAZIONE: 68 -78 SOFT
SPINE "ALLA TEDESCA"

DIS. CAD: **6878SOFT**

LA LEUT S.R.L. E' PROPRIETARIA DEL PRESENTE DISEGNO E NE VIETA LA RIPRODUZIONE A TERZI SENZA LA DOVUTA AUTORIZZAZIONE.

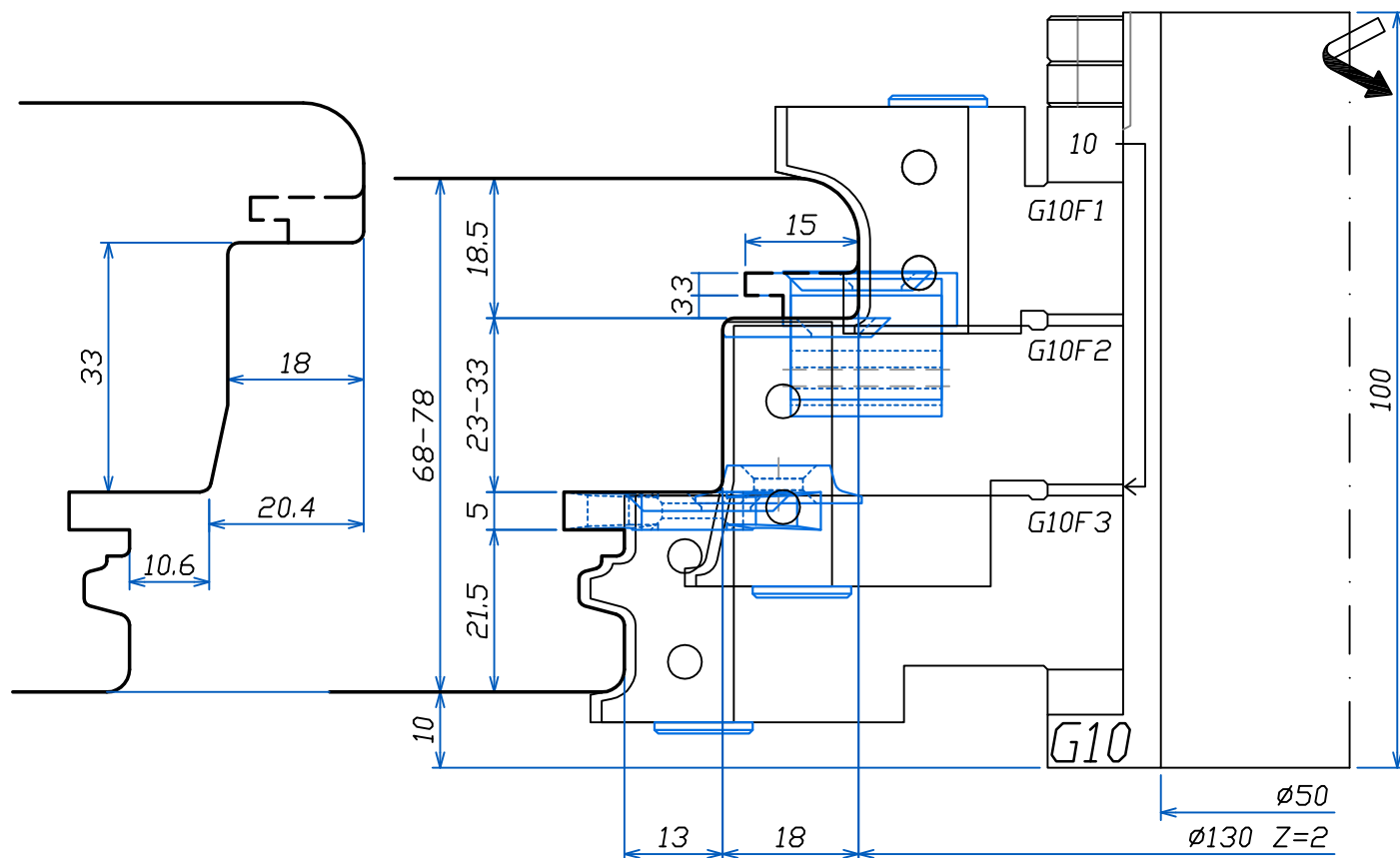

LISTELLO
TIPO "1"

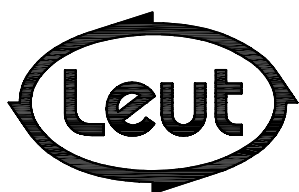

FABBRICA UTENSILI PER LEGNO
via Pisano, n.1 - 37050 Asparetto di Cerea (VR)
Tel. (0442) 83244 - Fax (0442) 83283
Sito Internet - <http://www.leut.it> -
E-Mail: info@leut.it

FIRMA:

DATA:

ORD. N.:

CLIENTE:

DENOMINAZIONE: 68 -78 SOFT
SPINE "ALLA TEDESCA"

DIS. CAD: **6878SOFT**

68-78

SQUADRATURA
ANTA SX

I
N
D
E
X

Section
INDEX

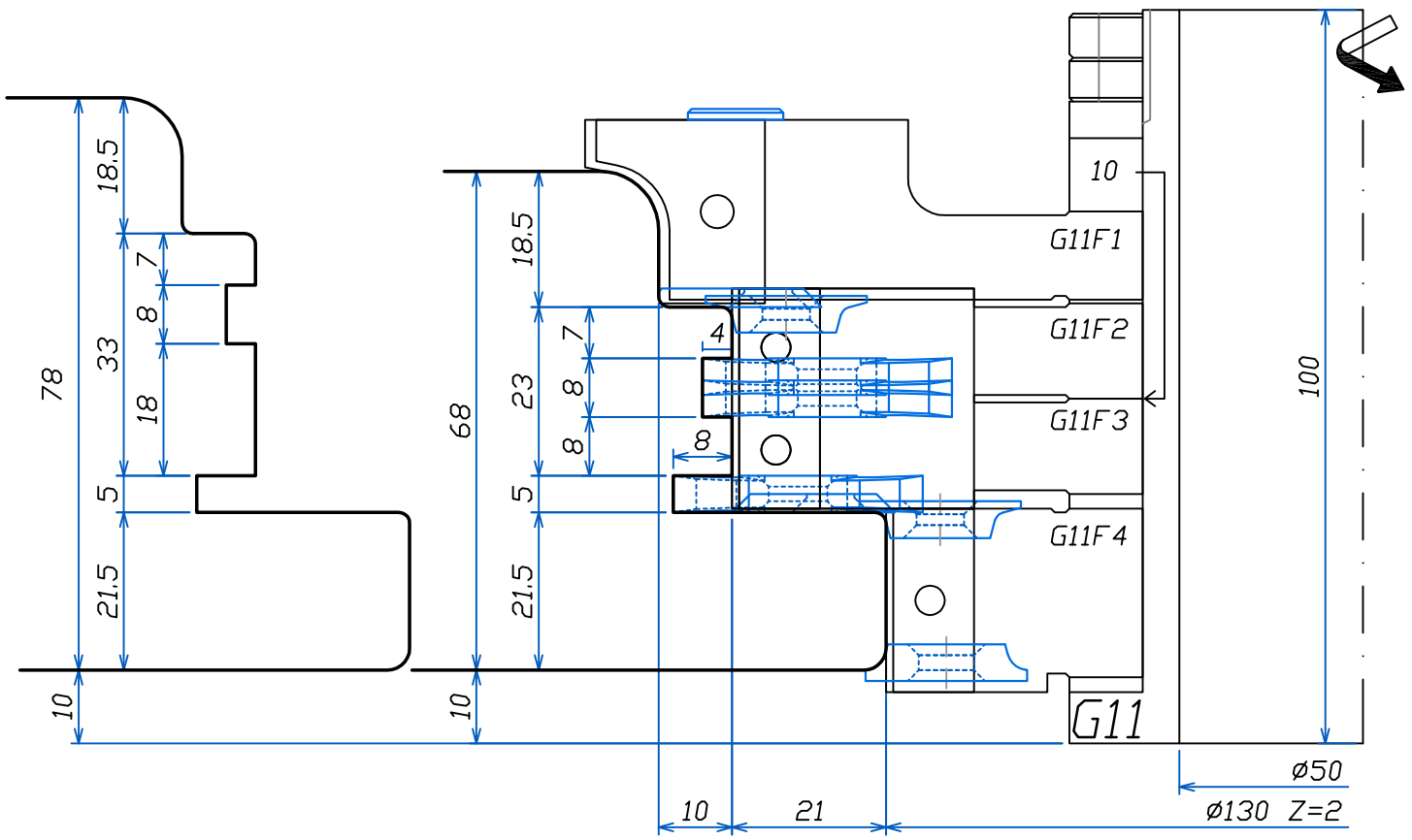

LISTELLO
TIPO "1"

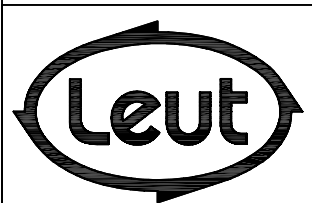

FABBRICA UTENSILI PER LEGNO
via Pisano, n.1 - 37050 Asparetto di Cerea (VR)
Tel. (0442) 83244 - Fax (0442) 83283
Sito Internet - <http://www.leut.it> -
E-Mail: info@leut.it

FIRMA:
DATA:
ORD. N.:
CLIENTE:

DENOMINAZIONE: 68 -78 SOFT
SPINE "ALLA TEDESCA"
DIS. CAD: **6878SOFT**

LA LEUT S.R.L. E' PROPRIETARIA DEL PRESENTE DISEGNO E NE VIETA LA RIPRODUZIONE A TERZI SENZA LA DOVUTA AUTORIZZAZIONE.

68-78

SEDE PER
FERRAMENTA

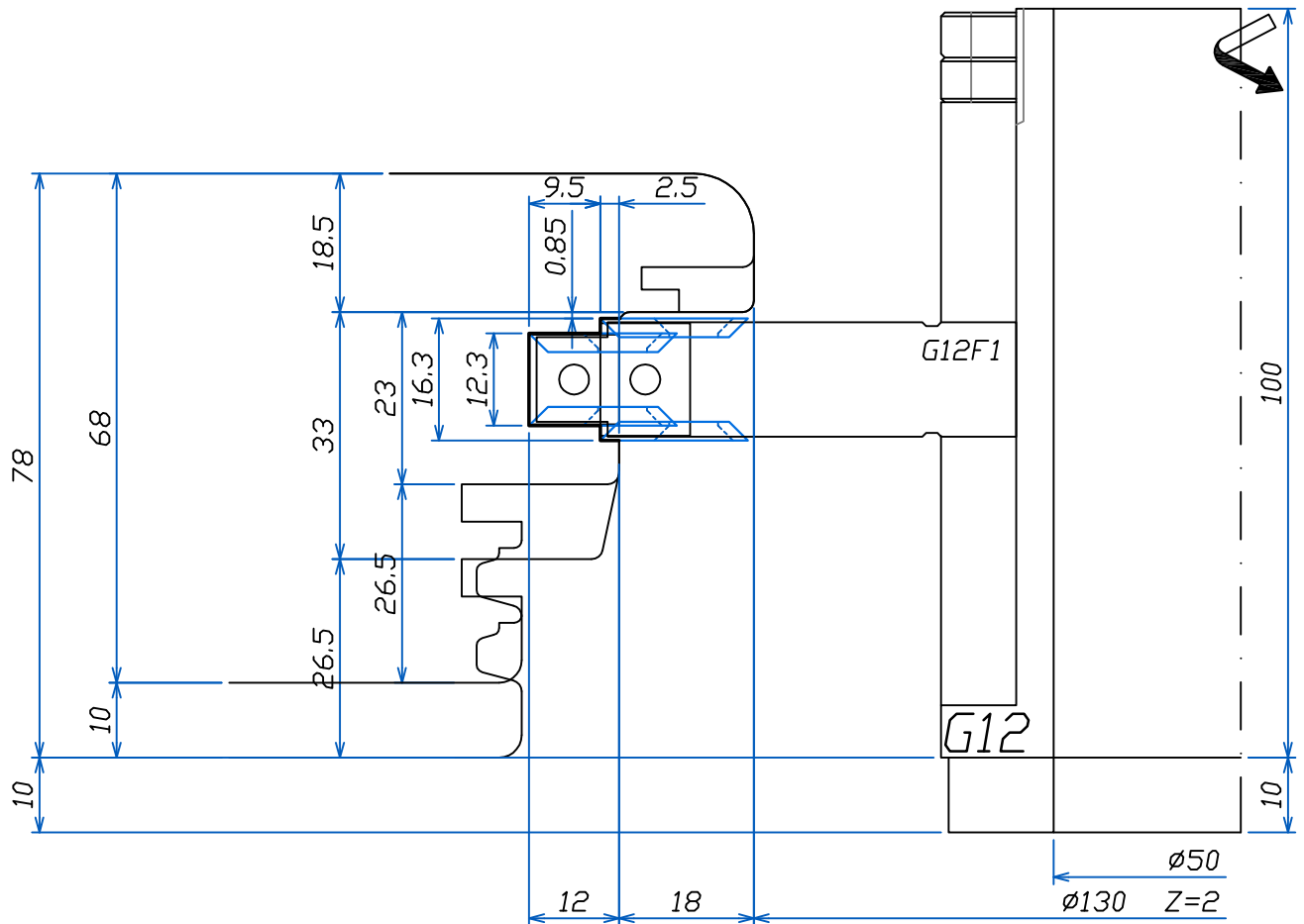

LISTELLO
TIPO "1"

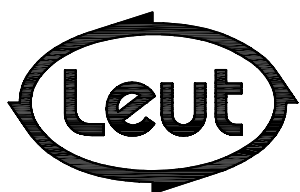

FABBRICA UTENSILI PER LEGNO
via Pisano, n.1 - 37050 Asparetto di Cerea (VR)
Tel. (0442) 83244 - Fax (0442) 83283
Sito Internet - <http://www.leut.it> -
E-Mail: info@leut.it

FIRMA:
DATA:
ORD. N.:
CLIENTE:

DENOMINAZIONE: 68 -78 SOFT
SPINE "ALLA TEDESCA"

DIS. CAD: **6878SOFT**

LA LEUT S.R.L. E' PROPRIETARIA DEL PRESENTE DISEGNO E NE VIETA LA RIPRODUZIONE A TERZI SENZA LA DOVUTA AUTORIZZAZIONE.

OPTIIONAL

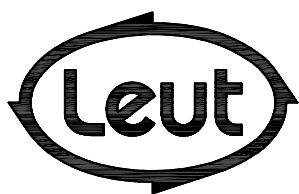

FABBRICA UTENSILI PER LEGNO
via Pisano, n.1 - 37050 Asparetto di Cerea (VR)
Tel. (0442) 83244 - Fax (0442) 83283
Sito Internet - <http://www.leut.it> -
E-Mail: info@leut.it

FIRMA: _____

DATA: _____

ORD. N.: _____

CLIENTE: _____

DENOMINAZIONE: 68 -78 SOFT
SPINE "ALLA TEDESCA"

DIS. CAD: **6878SOFT**

EURO 68-78 SOFT

SEZIONE D:D- LISTELLO TIPO "1"

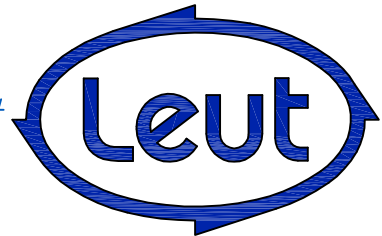
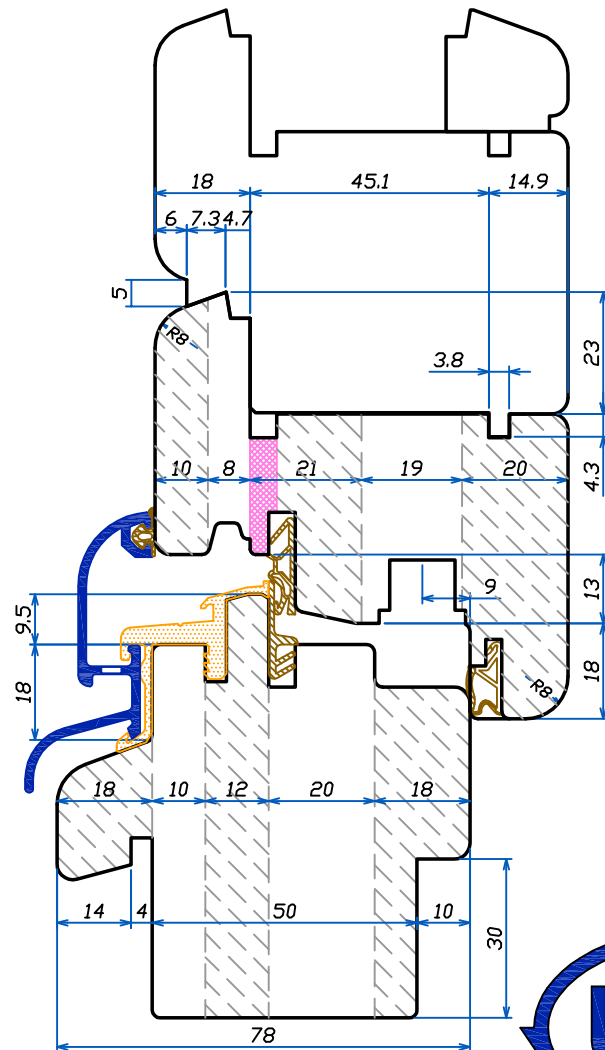
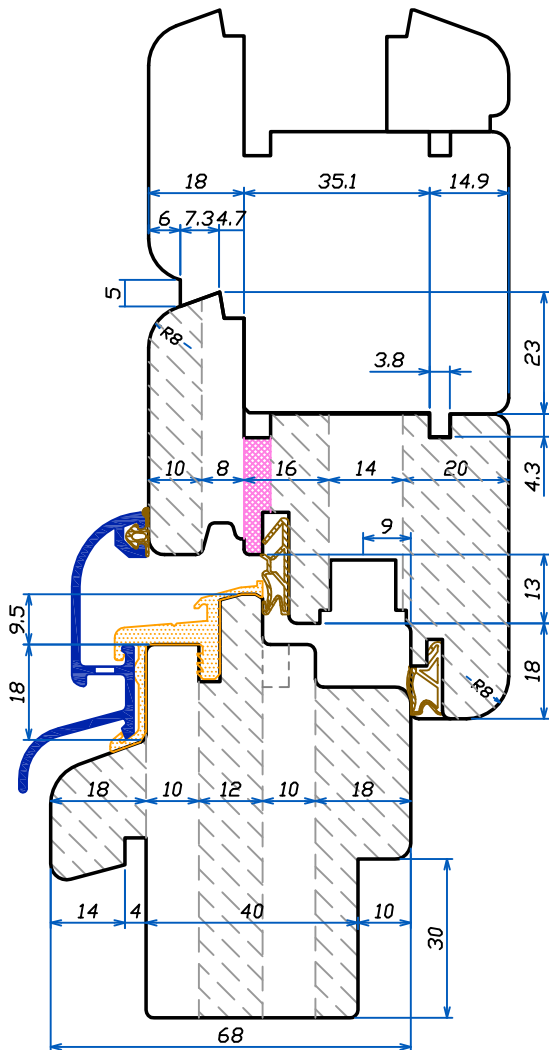
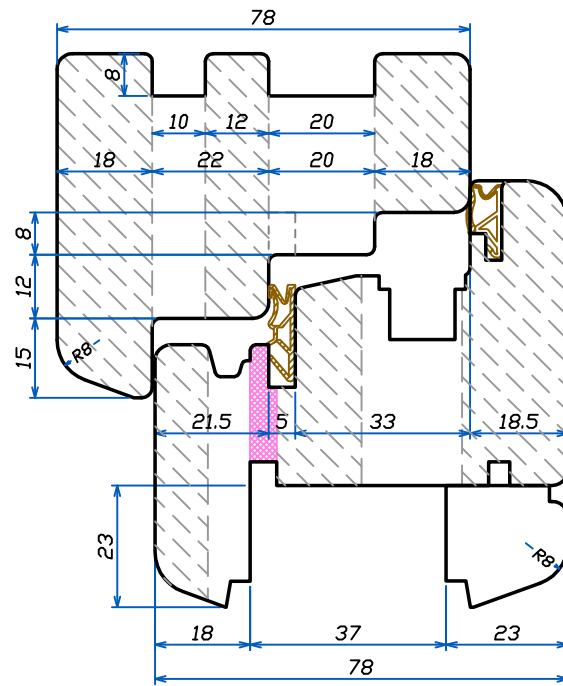
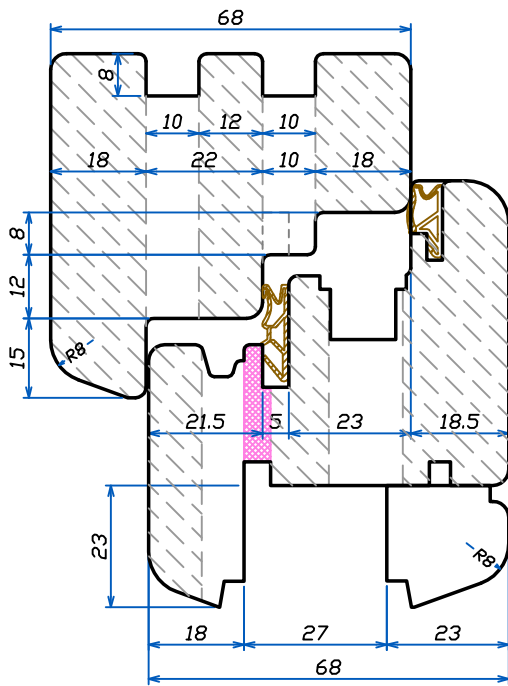

68-78

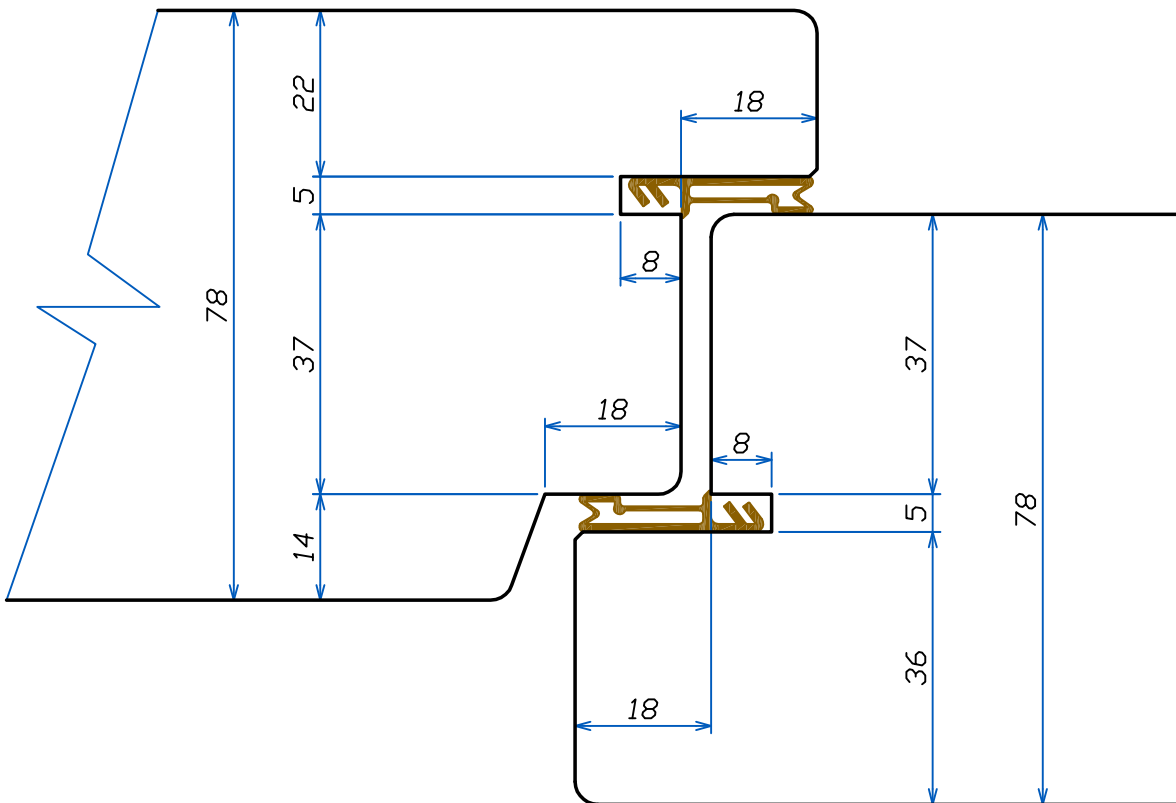
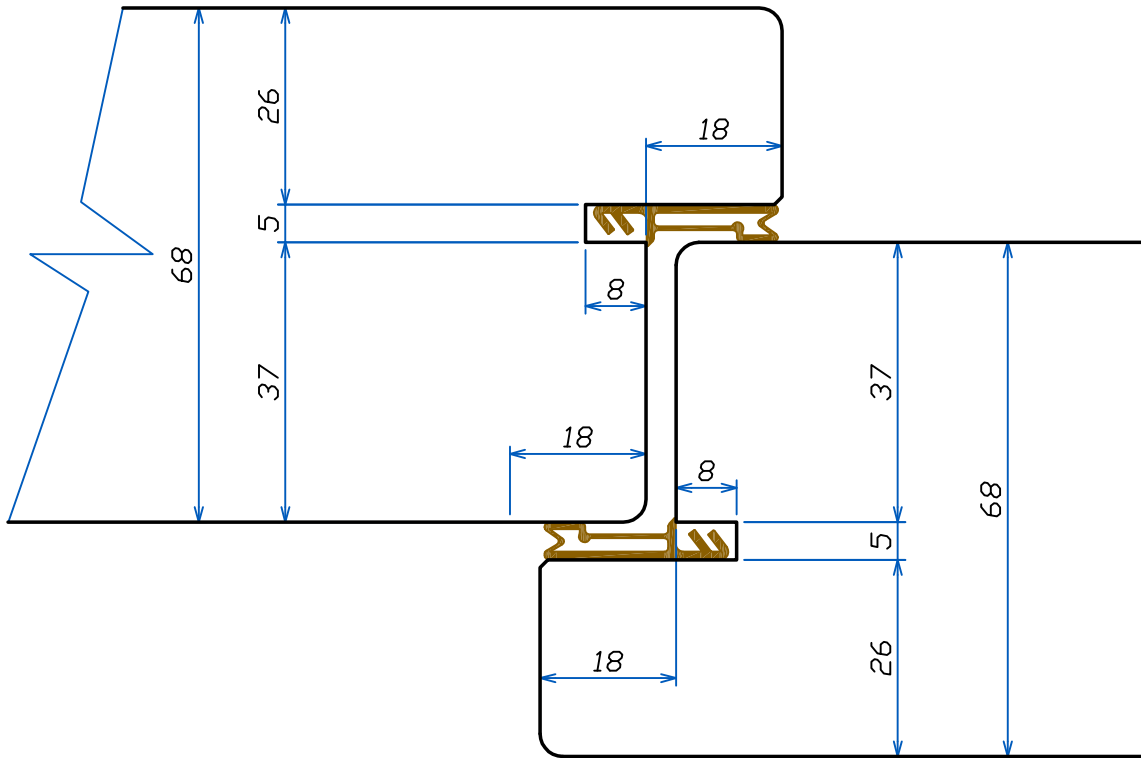

LISTELLO
TIPO "1"

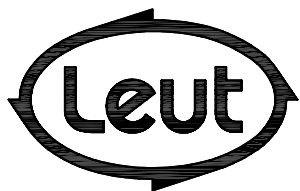

FABBRICA UTENSILI PER LEGNO
via Pisano, n.1 - 37050 Asparetto di Cerea (VR)
Tel. (0442) 83244 - Fax (0442) 83283
Sito Internet - <http://www.leut.it> -
E-Mail: info@leut.it

FIRMA:

DATA:

ORD. N.:

CLIENTE:

DENOMINAZIONE: 68 -78 SOFT
SPINE "ALLA TEDESCA"

DIS. CAD: **6878SOFT**

LA LEUT S.R.L. E' PROPRIETARIA DEL PRESENTE DISEGNO E NE VIETA LA RIPRODUZIONE A TERZI SENZA LA DOVUTA AUTORIZZAZIONE.

68-78

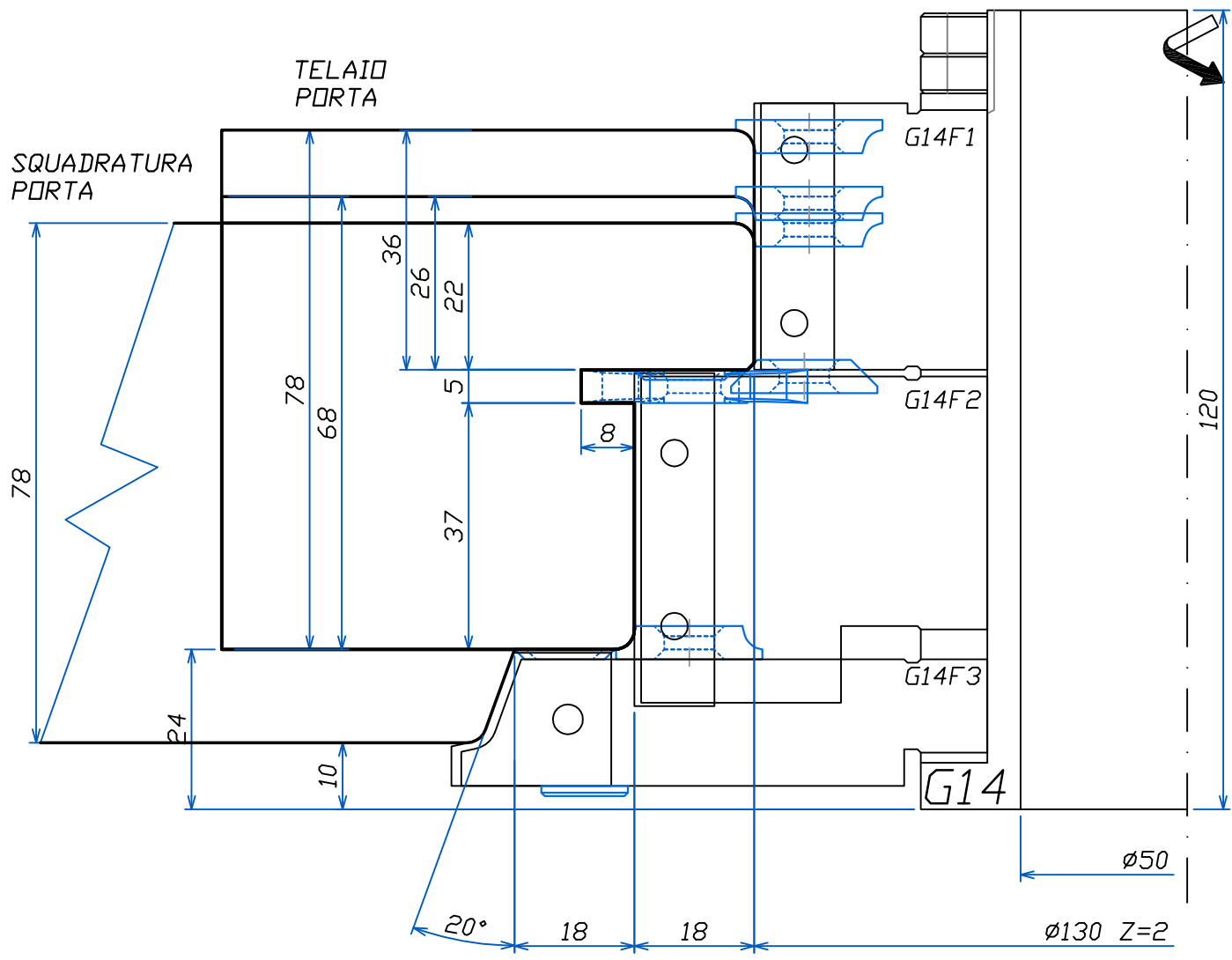

LISTELLO
TIPO "1"

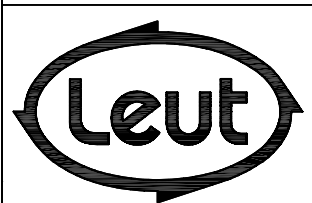

FABBRICA UTENSILI PER LEGNO
via Pisano, n.1 - 37050 Asparetto di Cerea (VR)
Tel. (0442) 83244 - Fax (0442) 83283
Sito Internet - <http://www.leut.it> -
E-Mail: info@leut.it

FIRMA:
DATA:
ORD. N.:
CLIENTE:

DENOMINAZIONE: 68 -78 SOFT
SPINE "ALLA TEDESCA"
DIS. CAD: **6878SOFT**

68-78

TELAIO
INFERIORE
PARTE ESTERNA

I
N
D
E
X

Section
INDEX

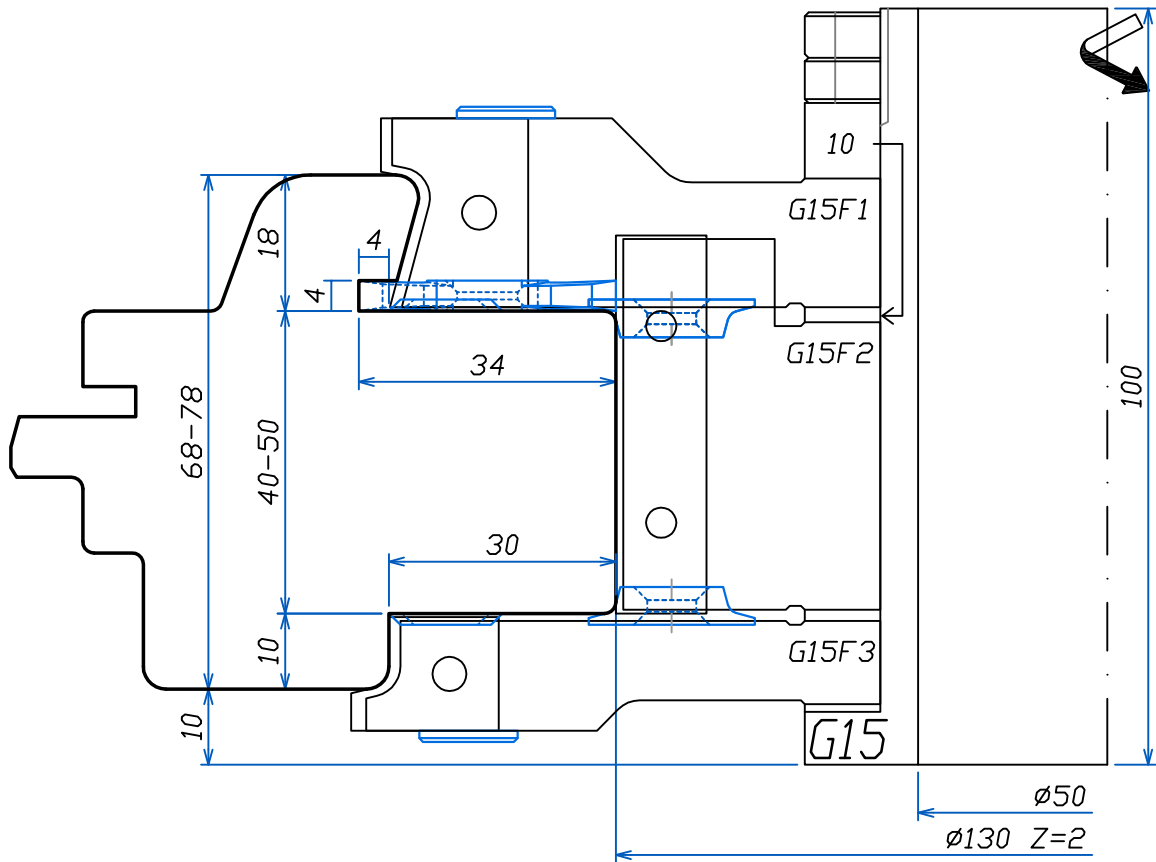

LISTELLO
TIPO "1"

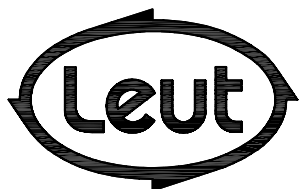

FABBRICA UTENSILI PER LEGNO
via Pisano, n.1 - 37050 Asparetto di Cerea (VR)
Tel. (0442) 83244 - Fax (0442) 83283
Sito Internet - <http://www.leut.it> -
E-Mail: info@leut.it

FIRMA:
DATA:
ORD. N.:
CLIENTE:

DENOMINAZIONE: 68 -78 SOFT
SPINE "ALLA TEDESCA"
DIS. CAD: **6878SOFT**

LA LEUT S.R.L. E' PROPRIETARIA DEL PRESENTE DISEGNO E NE VIETA LA RIPRODUZIONE A TERZI SENZA LA DOVUTA AUTORIZZAZIONE.

68-78

TELAIO
LATERALE E
SUPERIORE
PARTE ESTERNA

I
N
D
E
X

Section
INDEX

LEUT
WOODWORKING
TOOLS

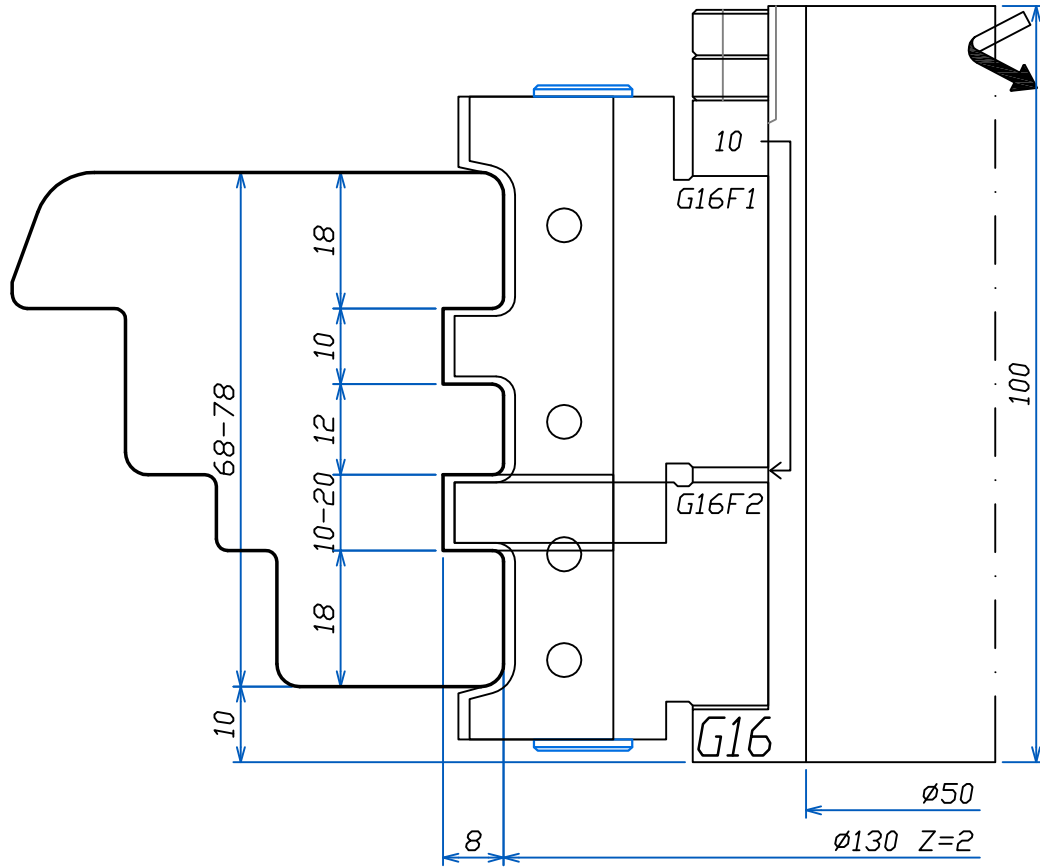

LISTELLO
TIPO "1"

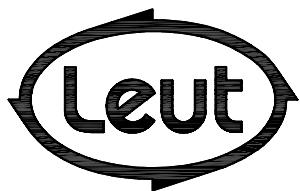

FABBRICA UTENSILI PER LEGNO
via Pisano, n.1 - 37050 Asparetto di Cerea (VR)
Tel. (0442) 83244 - Fax (0442) 83283
Sito Internet - <http://www.leut.it> -
E-Mail: info@leut.it

FIRMA:

DATA:

ORD. N.:

CLIENTE:

DENOMINAZIONE: 68 -78 SOFT
SPINE "ALLA TEDESCA"

DIS. CAD: **6878SOFT**

LA LEUT S.R.L. E' PROPRIETARIA DEL PRESENTE DISEGNO E NE VIETA LA RIPRODUZIONE A TERZI SENZA LA DOVUTA AUTORIZZAZIONE.

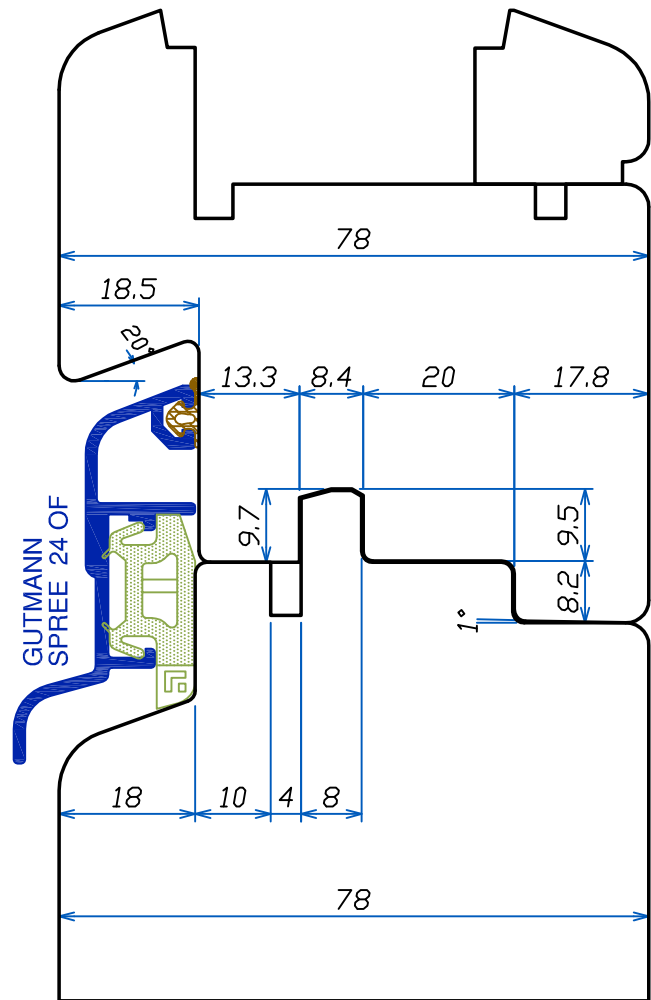
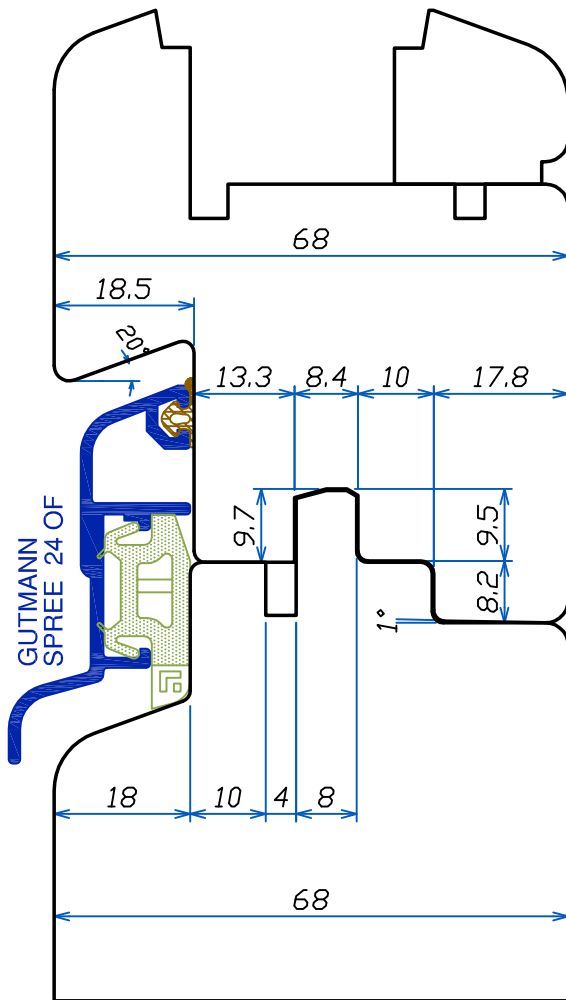

LISTELLO
TIPO "1"

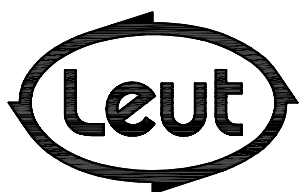

FABBRICA UTENSILI PER LEGNO
via Pisano, n.1 - 37050 Asparetto di Cerea (VR)
Tel. (0442) 83244 - Fax (0442) 83283
Sito Internet - <http://www.leut.it> -
E-Mail: info@leut.it

FIRMA:
DATA:
ORD. N.:
CLIENTE:

DENOMINAZIONE: 68 -78 SOFT
SPINE "ALLA TEDESCA"

DIS. CAD: **6878SOFT**

68-78

SQUADRATURA
INFERIORE
ANTA FISSA

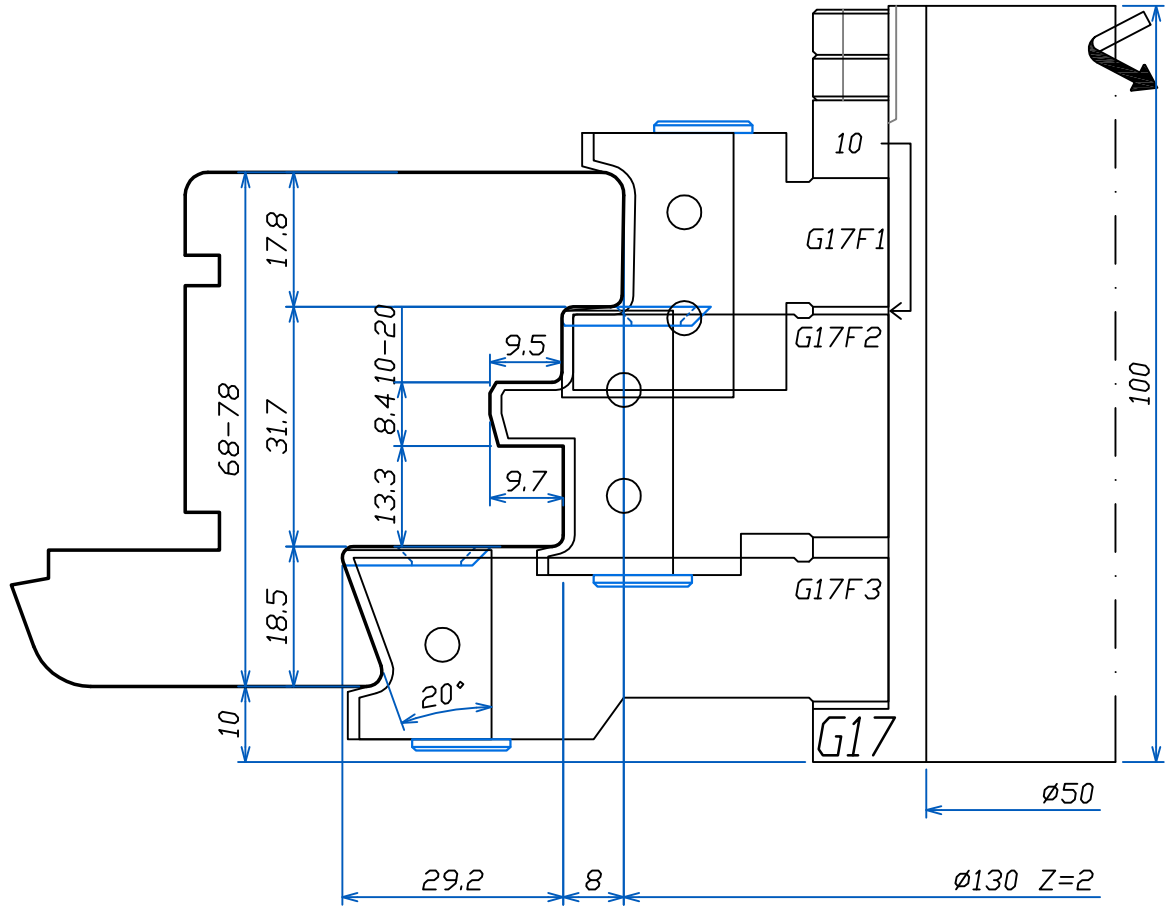

LISTELLO
TIPO "1"

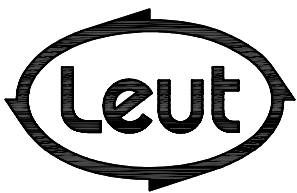

FABBRICA UTENSILI PER LEGNO
via Pisano, n.1 - 37050 Asparetto di Cerea (VR)
Tel. (0442) 83244 - Fax (0442) 83283
Sito Internet - <http://www.leut.it> -
E-Mail: info@leut.it

FIRMA:

DATA:

ORD. N.:

CLIENTE:

DENOMINAZIONE: 68 -78 SOFT
SPINE "ALLA TEDESCA"

DIS. CAD: 6878SOFT

68-78

INTESTATURA
TRAVERSI
AGGIUNTI

I
N
D
E
X

Section
INDEX

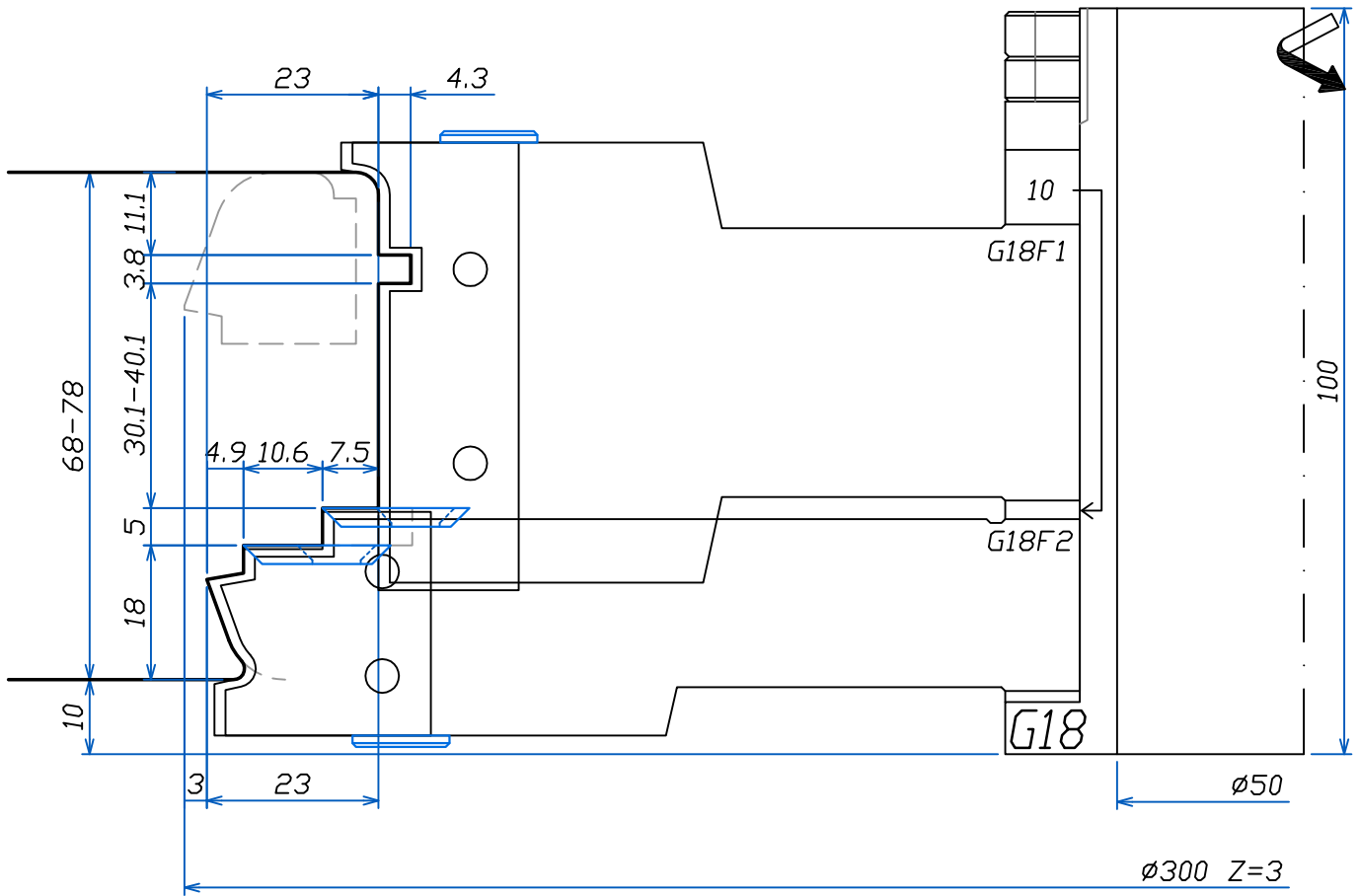

LISTELLO
TIPO "1"

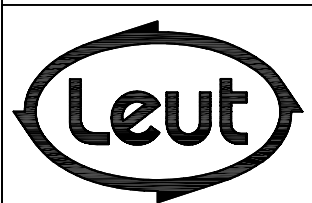

FABBRICA UTENSILI PER LEGNO
via Pisano, n.1 - 37050 Asparetto di Cerea (VR)
Tel. (0442) 83244 - Fax (0442) 83283
Sito Internet - <http://www.leut.it> -
E-Mail: info@leut.it

FIRMA:
DATA:
ORD. N.:
CLIENTE:

DENOMINAZIONE: 68 -78 SOFT
SPINE "ALLA TEDESCA"
DIS. CAD: **6878SOFT**

LA LEUT S.R.L. E' PROPRIETARIA DEL PRESENTE DISEGNO E NE VIETA LA RIPRODUZIONE A TERZI SENZA LA DOVUTA AUTORIZZAZIONE.

68-78

PROFILATURA
TRAVERSI
AGGIUNTI

I
N
D
E
X

Section
INDEX

LEUT
WOODWORKING
TOOLS

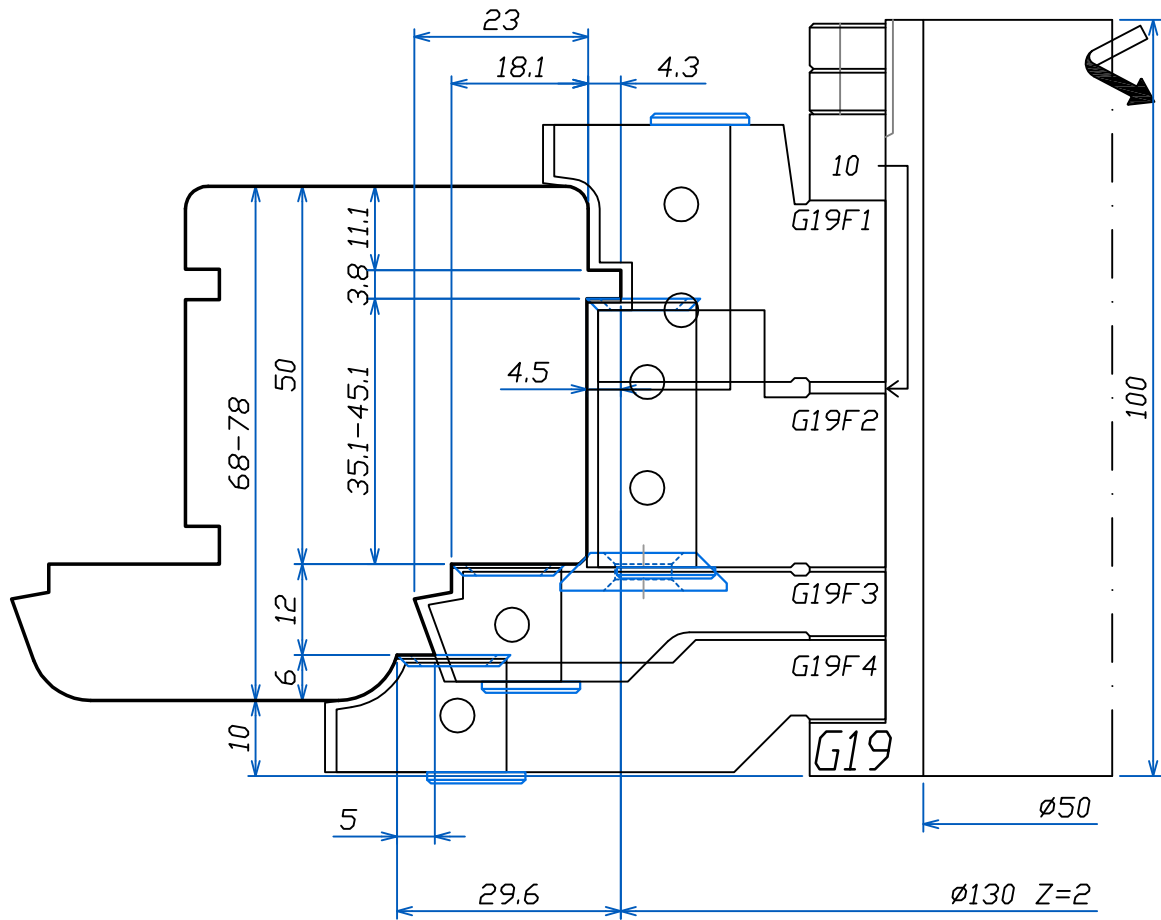

LISTELLO
TIPO "1"

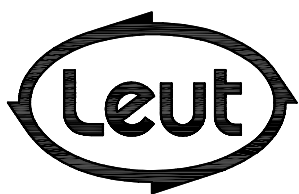

FABBRICA UTENSILI PER LEGNO
via Pisano, n.1 - 37050 Asparetto di Cerea (VR)
Tel. (0442) 83244 - Fax (0442) 83283
Sito Internet - <http://www.leut.it> -
E-Mail: info@leut.it

FIRMA:

DATA:

ORD. N.:

CLIENTE:

DENOMINAZIONE: 68 -78 SOFT
SPINE "ALLA TEDESCA"

DIS. CAD: 6878SOFT

LA LEUT S.R.L. E' PROPRIETARIA DEL PRESENTE DISEGNO E NE VIETA LA RIPRODUZIONE A TERZI SENZA LA DOVUTA AUTORIZZAZIONE.

68-78

parte superiore
montanti e/o
traversi
centrali

INDEX

Section
INDEX

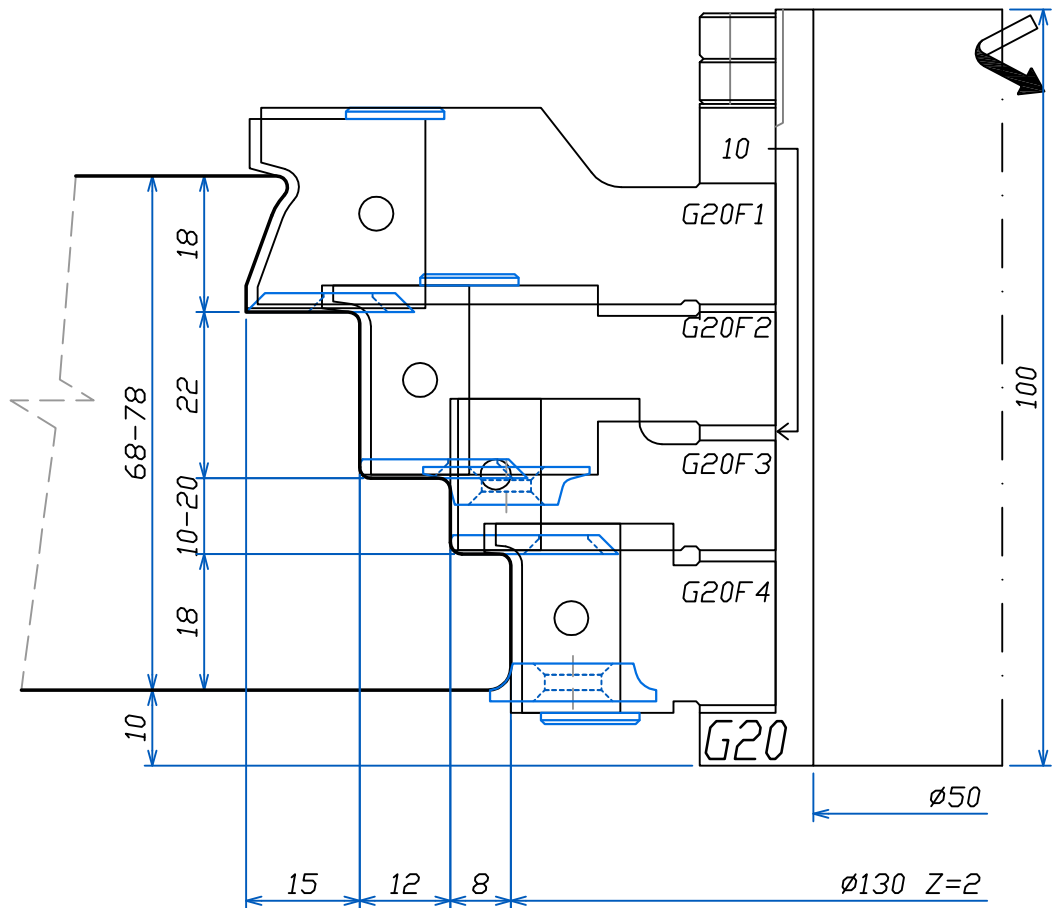

LISTELLO
TIPO "1"

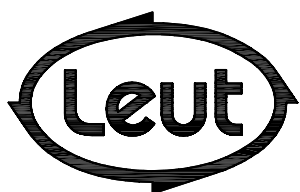

FABBRICA UTENSILI PER LEGNO
via Pisano, n.1 - 37050 Asparetto di Cerea (VR)
Tel. (0442) 83244 - Fax (0442) 83283
Sito Internet - <http://www.leut.it> -
E-Mail: info@leut.it

FIRMA:

DATA:

ORD. N.:

CLIENTE:

DENOMINAZIONE: 68 -78 SOFT
SPINE "ALLA TEDESCA"

DIS. CAD: **6878SOFT**

LA LEUT S.R.L. E' PROPRIETARIA DEL PRESENTE DISEGNO E NE VIETA LA RIPRODUZIONE A TERZI SENZA LA DOVUTA AUTORIZZAZIONE.

68-78

parte inferiore
montanti
centrali

I
N
D
E
X

Section
INDEX

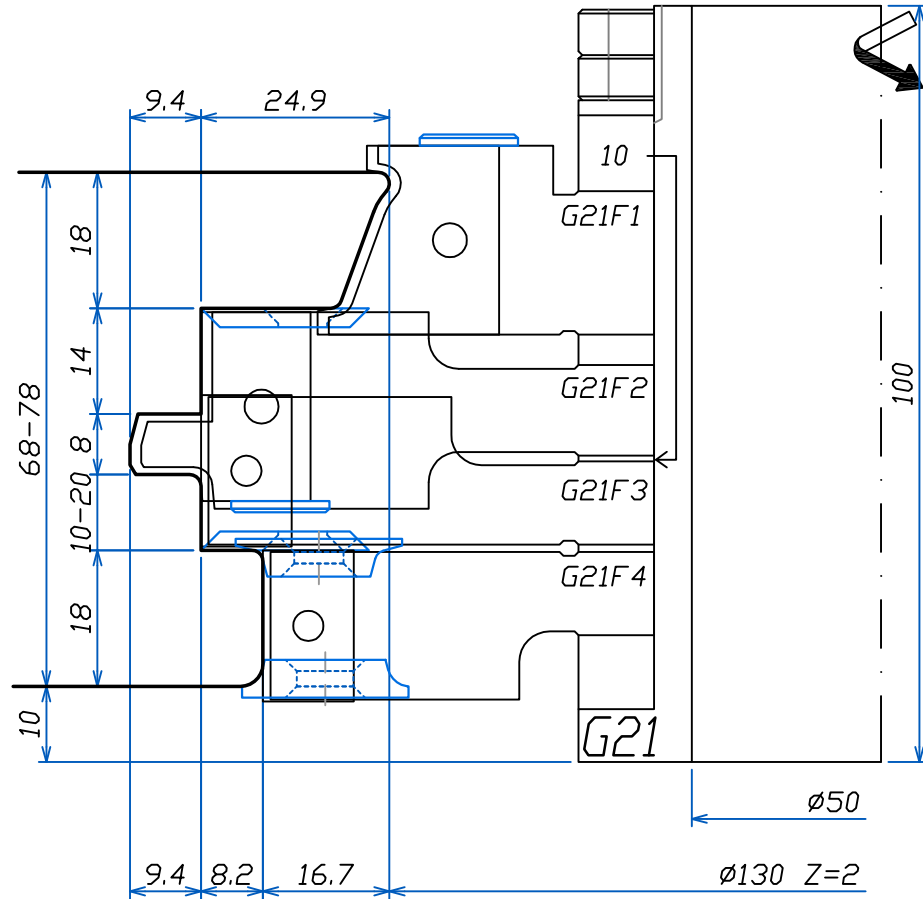

LISTELLO
TIPO "1"

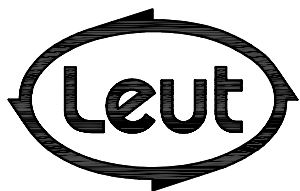

FABBRICA UTENSILI PER LEGNO
via Pisano, n.1 - 37050 Asparetto di Cerea (VR)
Tel. (0442) 83244 - Fax (0442) 83283
Sito Internet - <http://www.leut.it> -
E-Mail: info@leut.it

FIRMA:
DATA:
ORD. N.:
CLIENTE:

DENOMINAZIONE: 68 -78 SOFT
SPINE "ALLA TEDESCA"

DIS. CAD: **6878SOFT**

LA LEUT S.R.L. E' PROPRIETARIA DEL PRESENTE DISEGNO E NE VIETA LA RIPRODUZIONE A TERZI SENZA LA DOVUTA AUTORIZZAZIONE.

EURO 68-78 SOFT

SEZIONE A:A- LISTELLO TIPO "2"

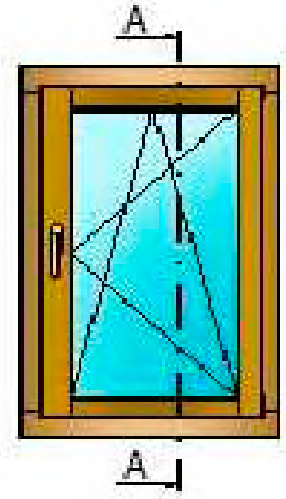
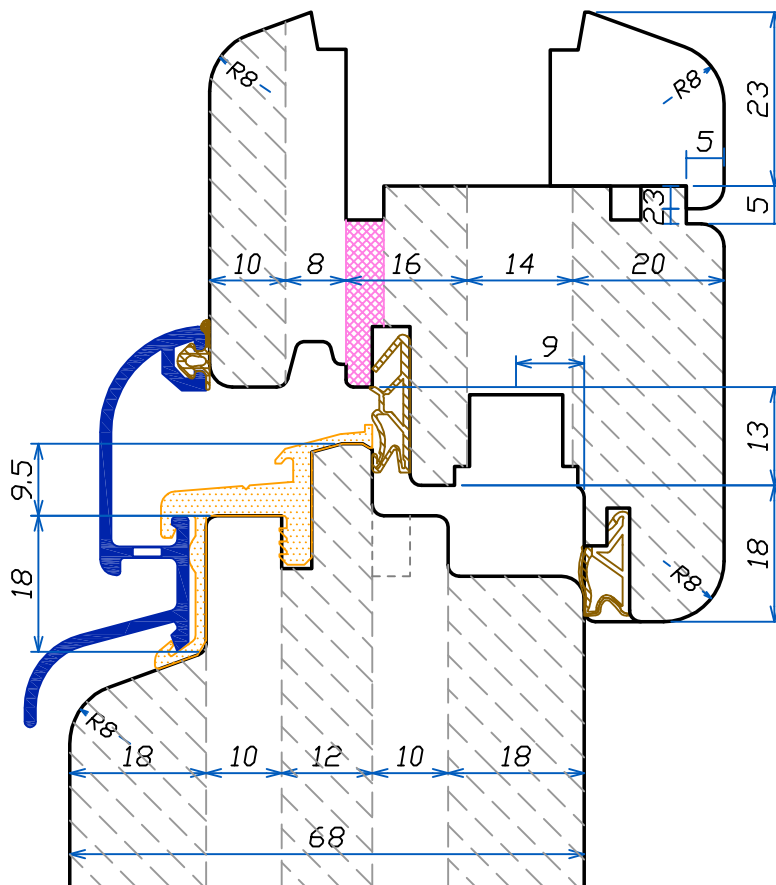
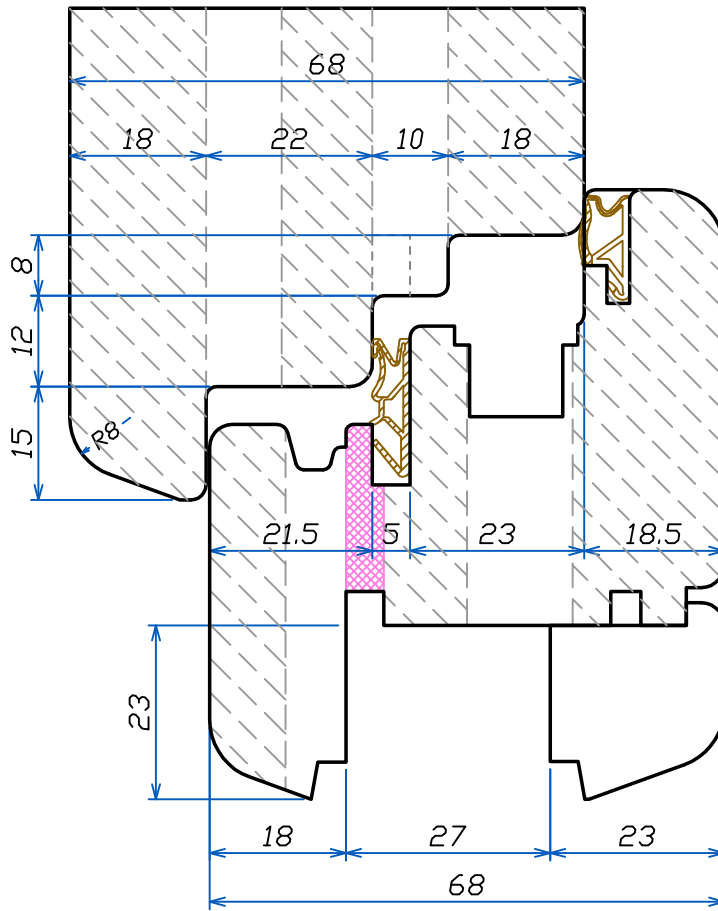

EURO 68-78 SOFT

SEZIONE A:A- LISTELLO TIPO "2"

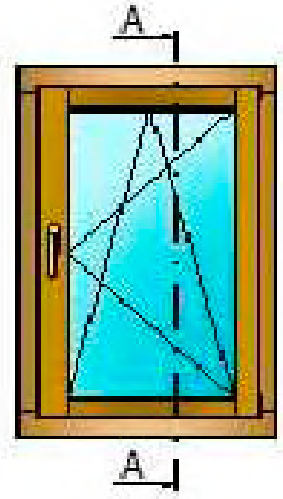
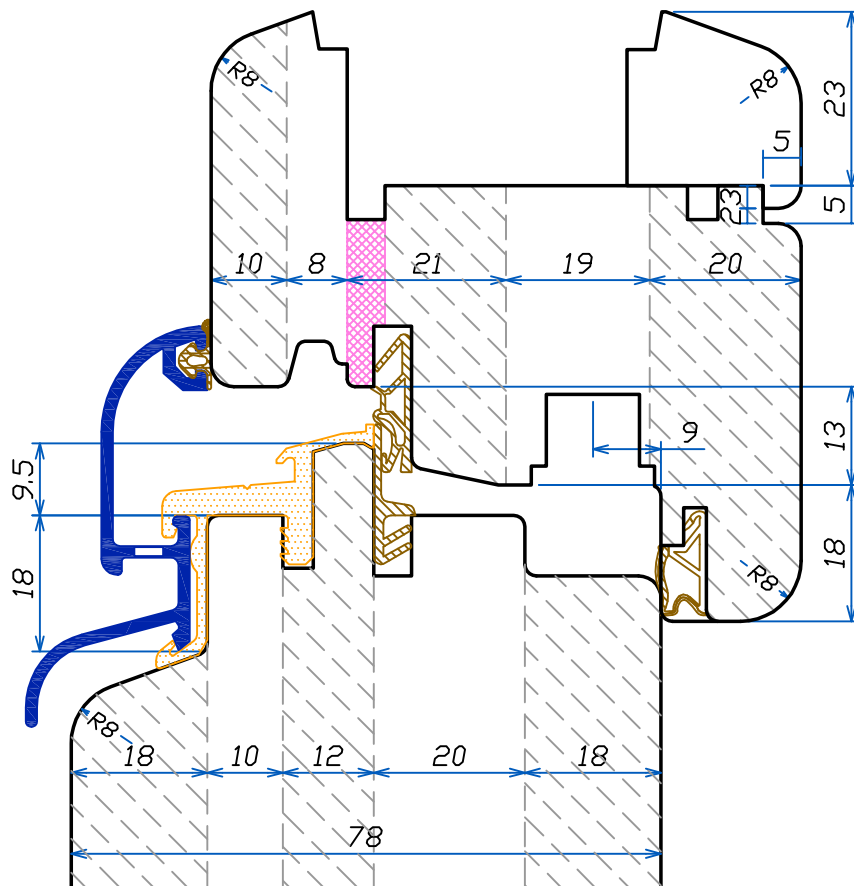
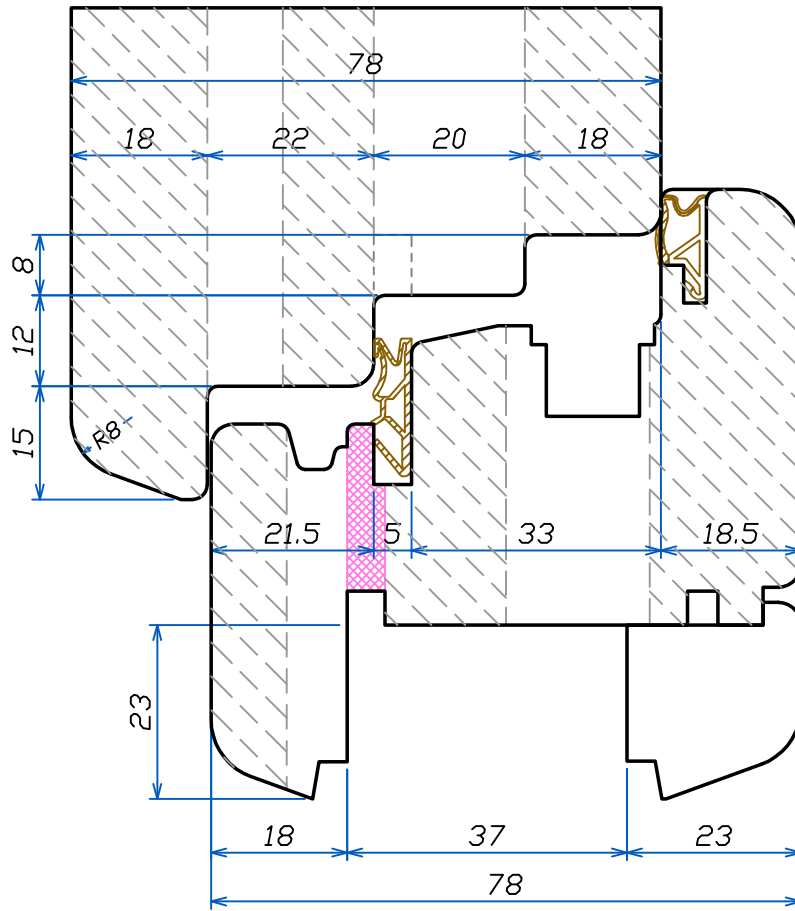

EURO 68-78 SOFT

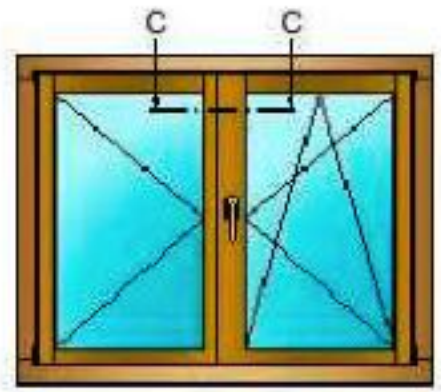

SEZIONE C:C - LISTELLO TIPO "2"

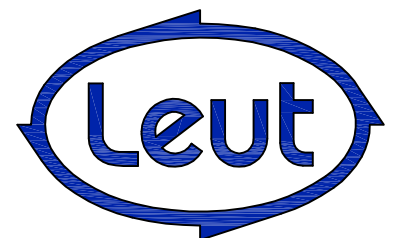
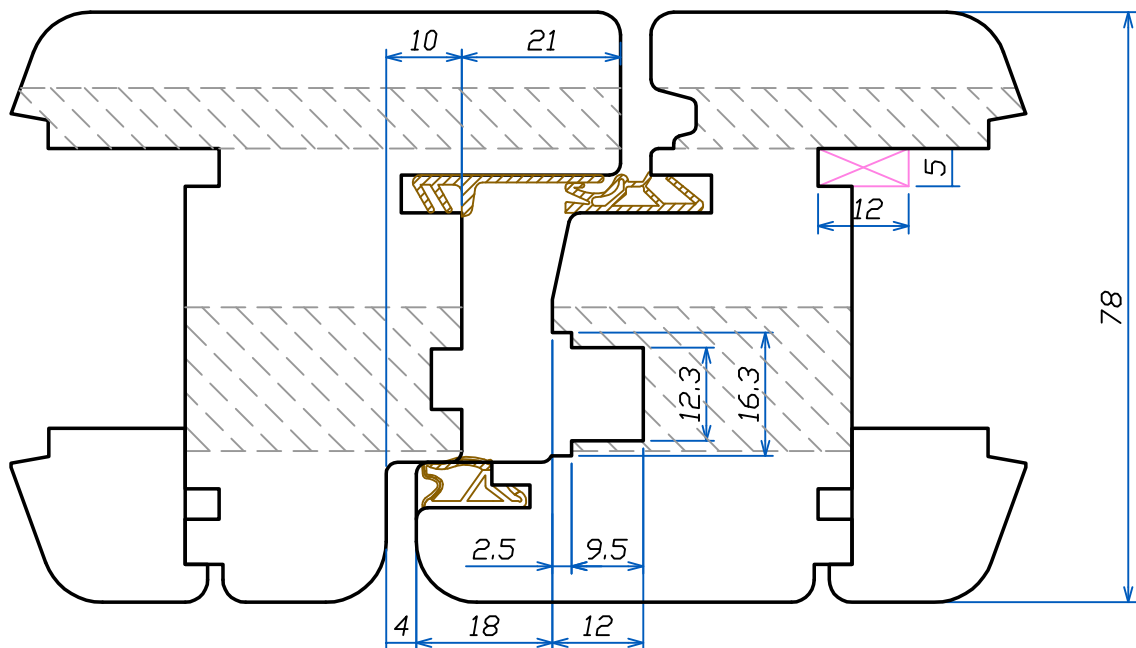
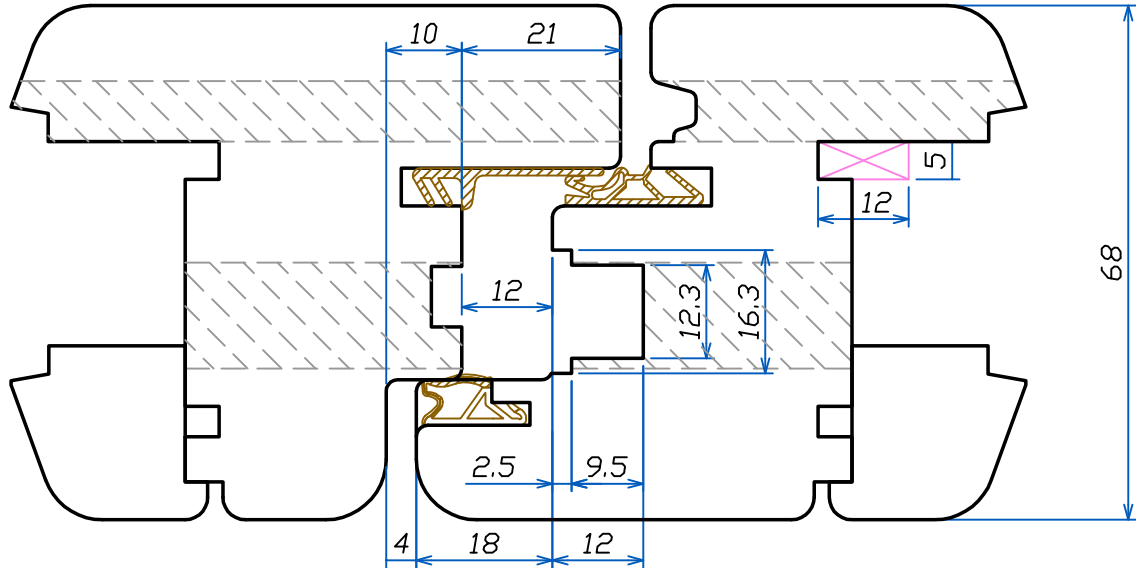

68-78

TENDONATURA
MONTANTI
TELAIO
SUPERIORE

I
N
D
E
X

Section
INDEX

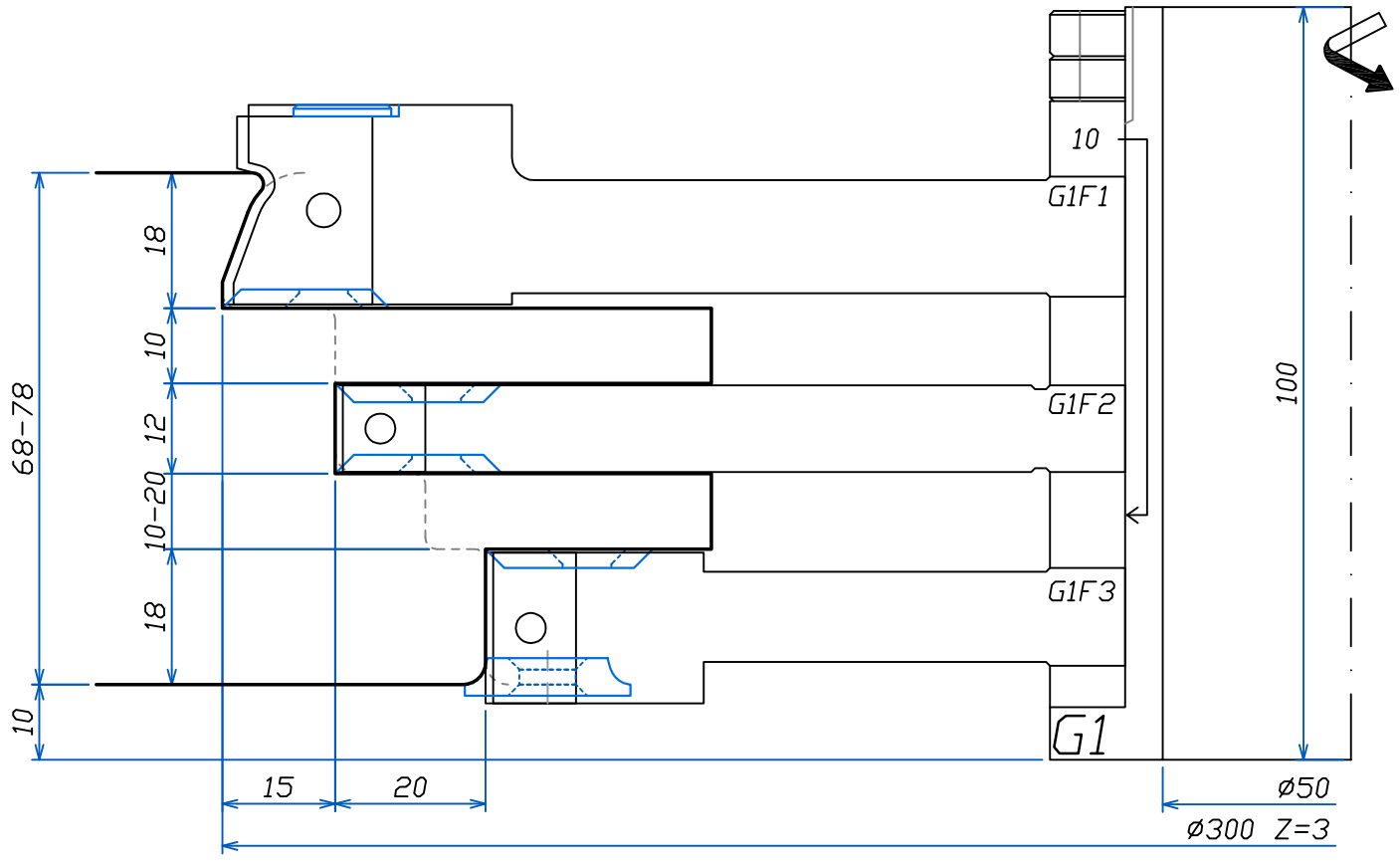

LISTELLO
TIPO "2"

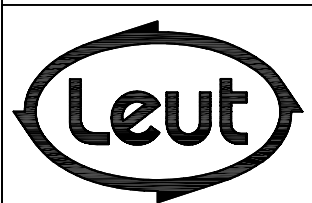

FABBRICA UTENSILI PER LEGNO
via Pisano, n.1 - 37050 Asparetto di Cerea (VR)
Tel. (0442) 83244 - Fax (0442) 83283
Sito Internet - <http://www.leut.it> -
E-Mail: info@leut.it

FIRMA:
DATA:
ORD. N.:
CLIENTE:

DENOMINAZIONE: 68 -78 SOFT
SPINE "ALLA TEDESCA"
DIS. CAD: **6878SOFT**

LA LEUT S.R.L. E' PROPRIETARIA DEL PRESENTE DISEGNO E NE VIETA LA RIPRODUZIONE A TERZI SENZA LA DOVUTA AUTORIZZAZIONE.

68-78

TENDINATURA
TRAVERSI TELAIID

INDEX

Section
INDEX

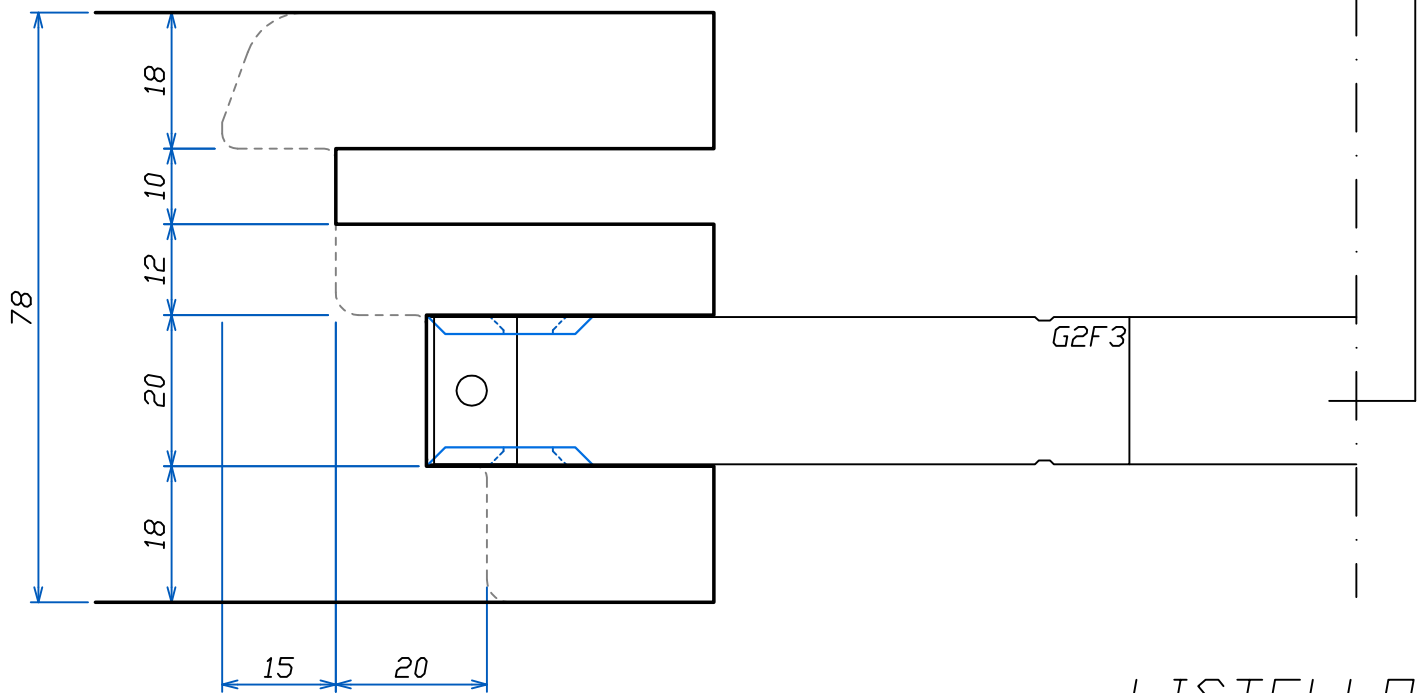
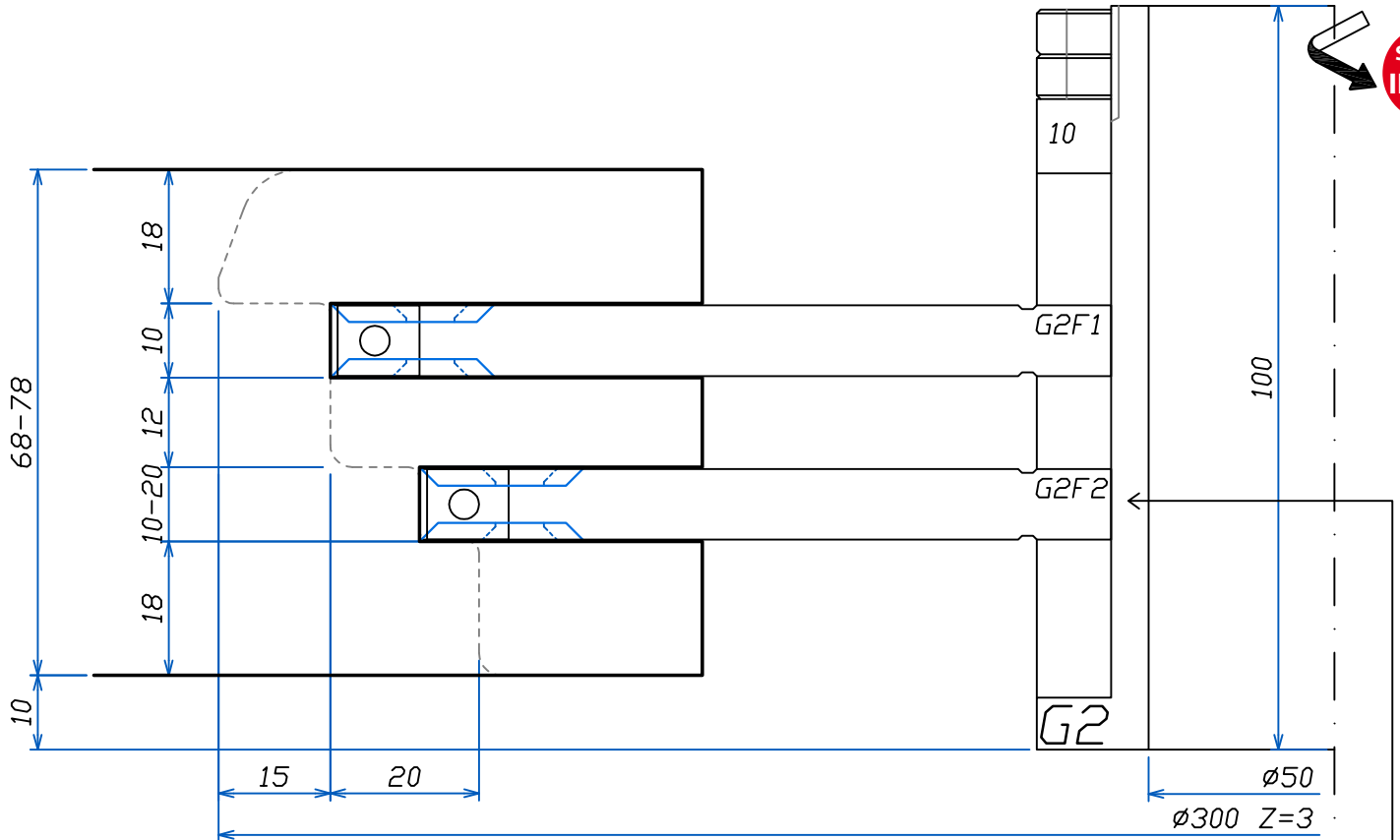

LISTELLO
TIPO "2"

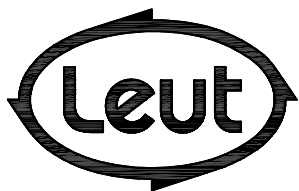

FABBRICA UTENSILI PER LEGNO
via Pisano, n.1 - 37050 Asparetto di Cerea (VR)
Tel. (0442) 83244 - Fax (0442) 83283
Sito Internet - <http://www.leut.it> -
E-Mail: info@leut.it

FIRMA: _____
DATA: _____
ORD. N.: _____
CLIENTE: _____

DENOMINAZIONE: 68 -78 SOFT
SPINE "ALLA TEDESCA"

DIS. CAD: **6878SOFT**

LA LEUT S.R.L. E' PROPRIETARIA DEL PRESENTE DISEGNO E NE VIETA LA RIPRODUZIONE A TERZI SENZA LA DOVUTA AUTORIZZAZIONE.

68-78

TENDINATURA
MONTANTI TELAIO
INFERIORE

INDEX

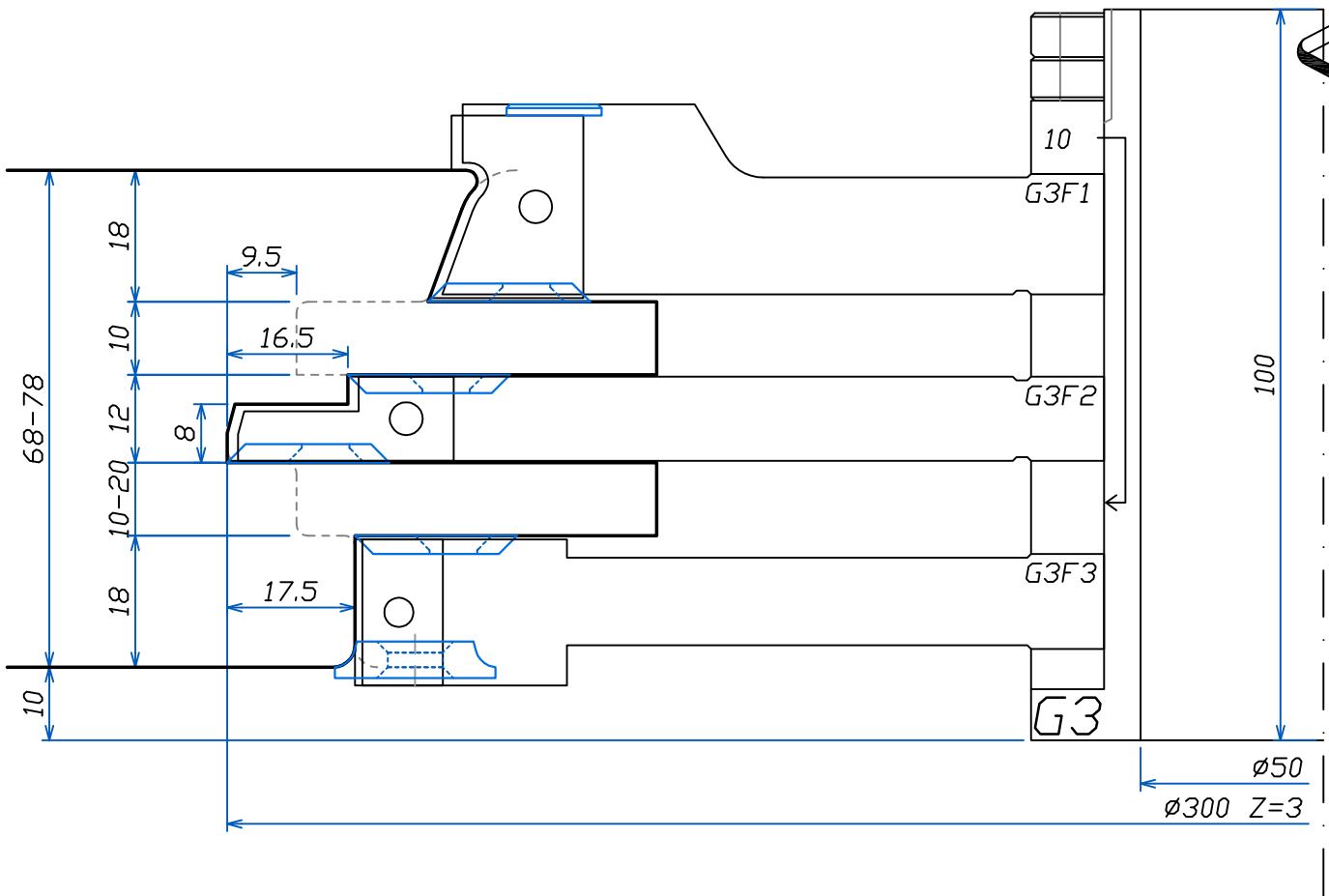

Section INDEX



LISTELLO
TIPO "2"

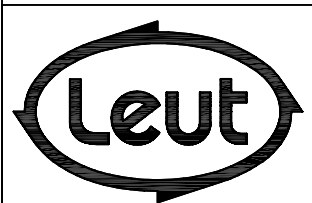

FABBRICA UTENSILI PER LEGNO
via Pisano, n.1 - 37050 Asparetto di Cerea (VR)
Tel. (0442) 83244 - Fax (0442) 83283
Sito Internet - <http://www.leut.it> -
E-Mail: info@leut.it

FIRMA:
DATA:
ORD. N.:
CLIENTE:

DENOMINAZIONE: 68 -78 SOFT
SPINE "ALLA TEDESCA"
DIS. CAD: **6878SOFT**

LA LEUT S.R.L. E' PROPRIETARIA DEL PRESENTE DISEGNO E NE VIETA LA RIPRODUZIONE A TERZI SENZA LA DOVUTA AUTORIZZAZIONE.

68-78

PROFILATURA
TELAIO 3 LATI

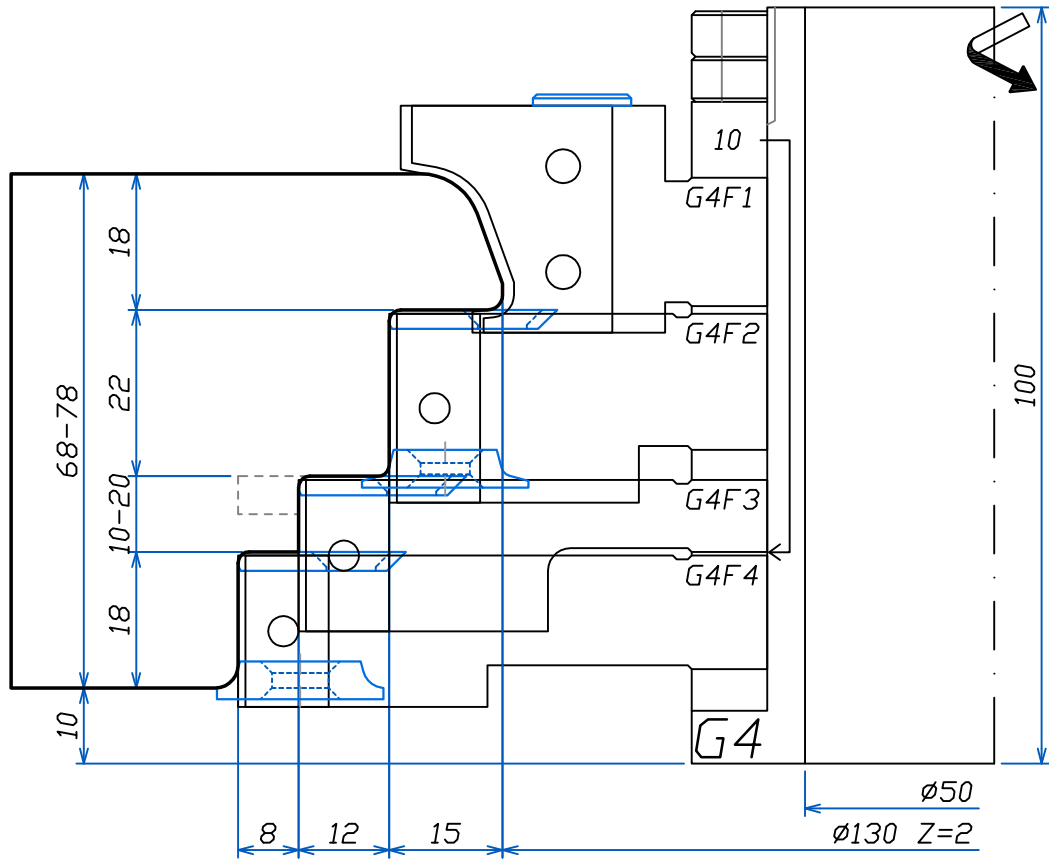

LISTELLO
TIPO "2"

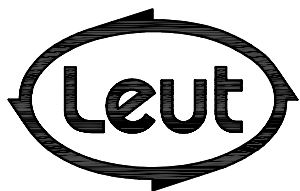

FABBRICA UTENSILI PER LEGNO
via Pisano, n.1 - 37050 Asparetto di Cerea (VR)
Tel. (0442) 83244 - Fax (0442) 83283
Sito Internet - <http://www.leut.it> -
E-Mail: info@leut.it

FIRMA:

DATA:

ORD. N.:

CLIENTE:

DENOMINAZIONE: 68 -78 SOFT
SPINE "ALLA TEDESCA"

DIS. CAD: **6878SOFT**

68-78

TENDINATURA
MONTANTI
ANTA

I
N
D
E
X

Section
INDEX

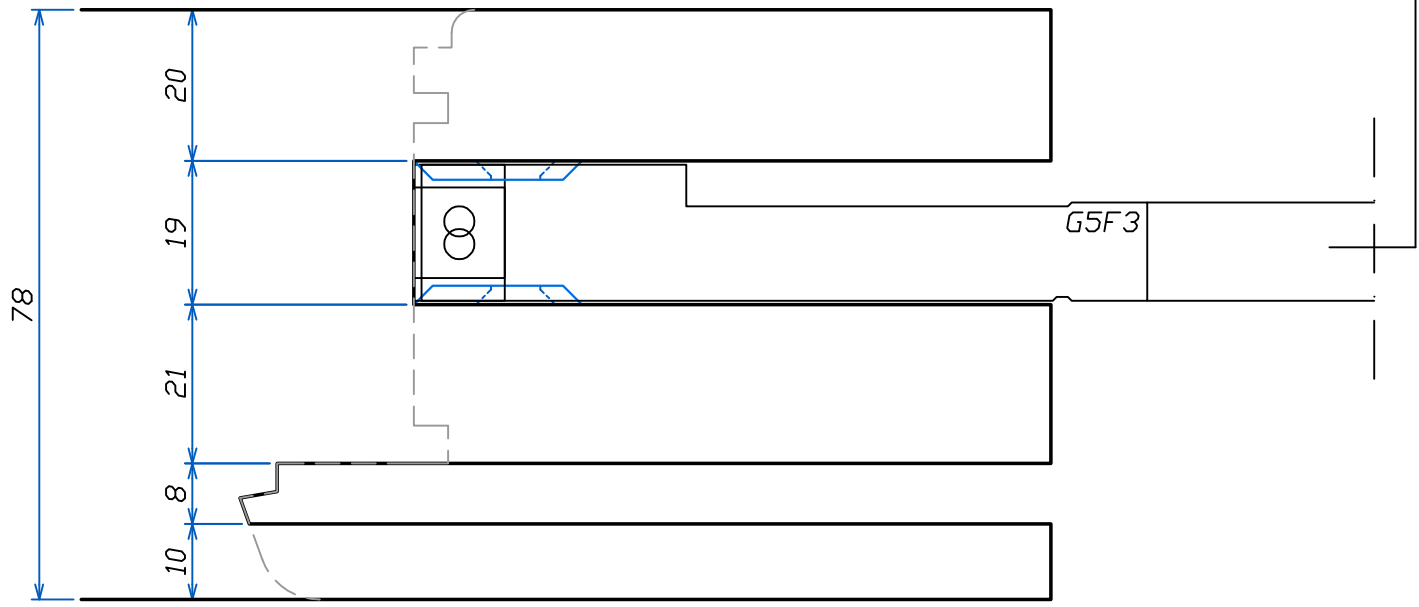
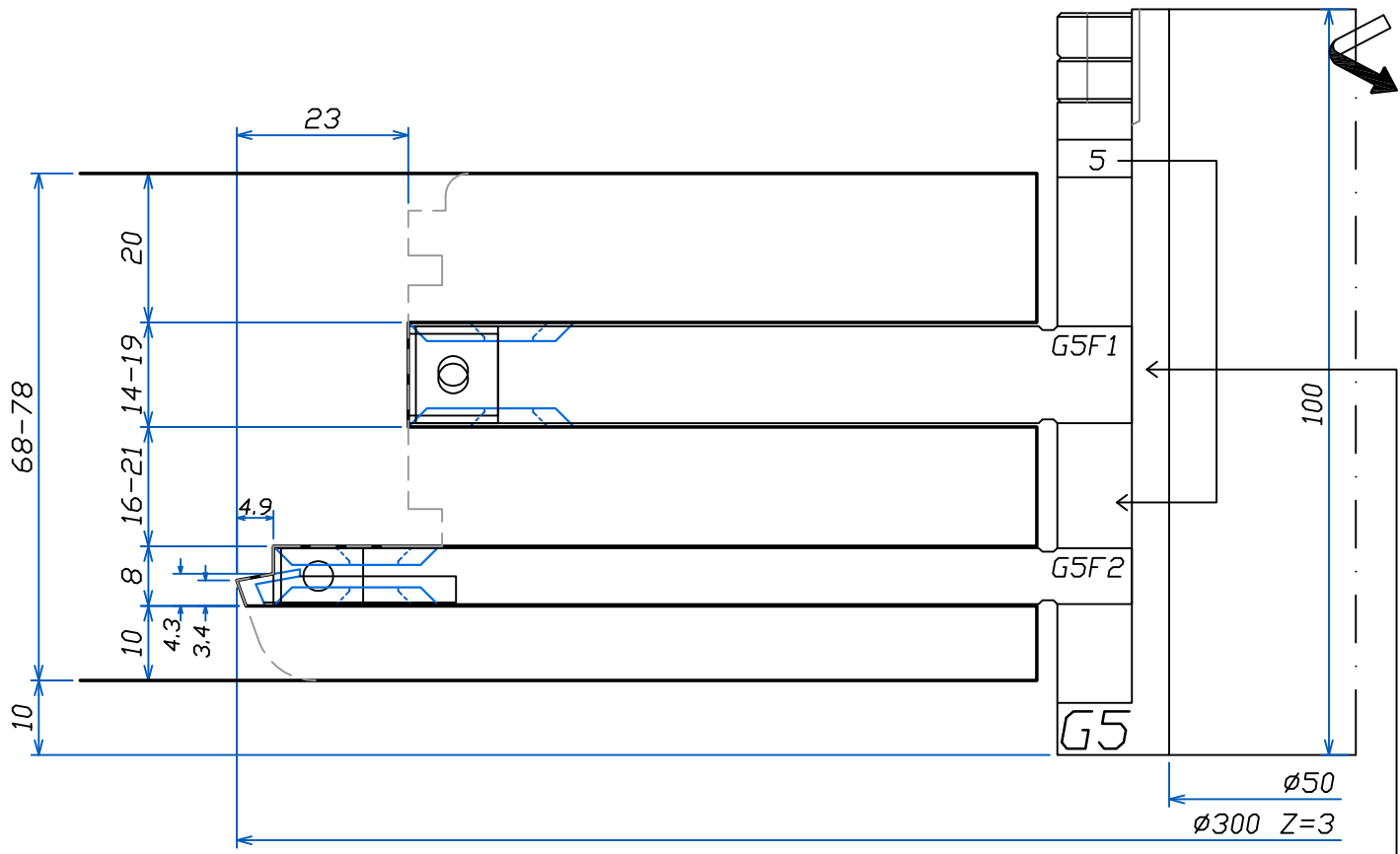

LISTELLO
TIPO "2"

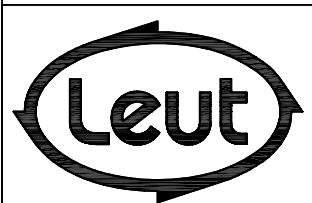

FABBRICA UTENSILI PER LEGNO
via Pisano, n.1 - 37050 Asparetto di Cerea (VR)
Tel. (0442) 83244 - Fax (0442) 83283
Sito Internet - <http://www.leut.it> -
E-Mail: info@leut.it

FIRMA:
DATA:
ORD. N.:
CLIENTE:

DENOMINAZIONE: 68 -78 SOFT
SPINE "ALLA TEDESCA"
DIS. CAD: **6878SOFT**

LA LEUT S.R.L. E' PROPRIETARIA DEL PRESENTE DISEGNO E NE VIETA LA RIPRODUZIONE A TERZI SENZA LA DOVUTA AUTORIZZAZIONE.

TENDONATURA
TRAVERSI
ANTA

Section
INDEX

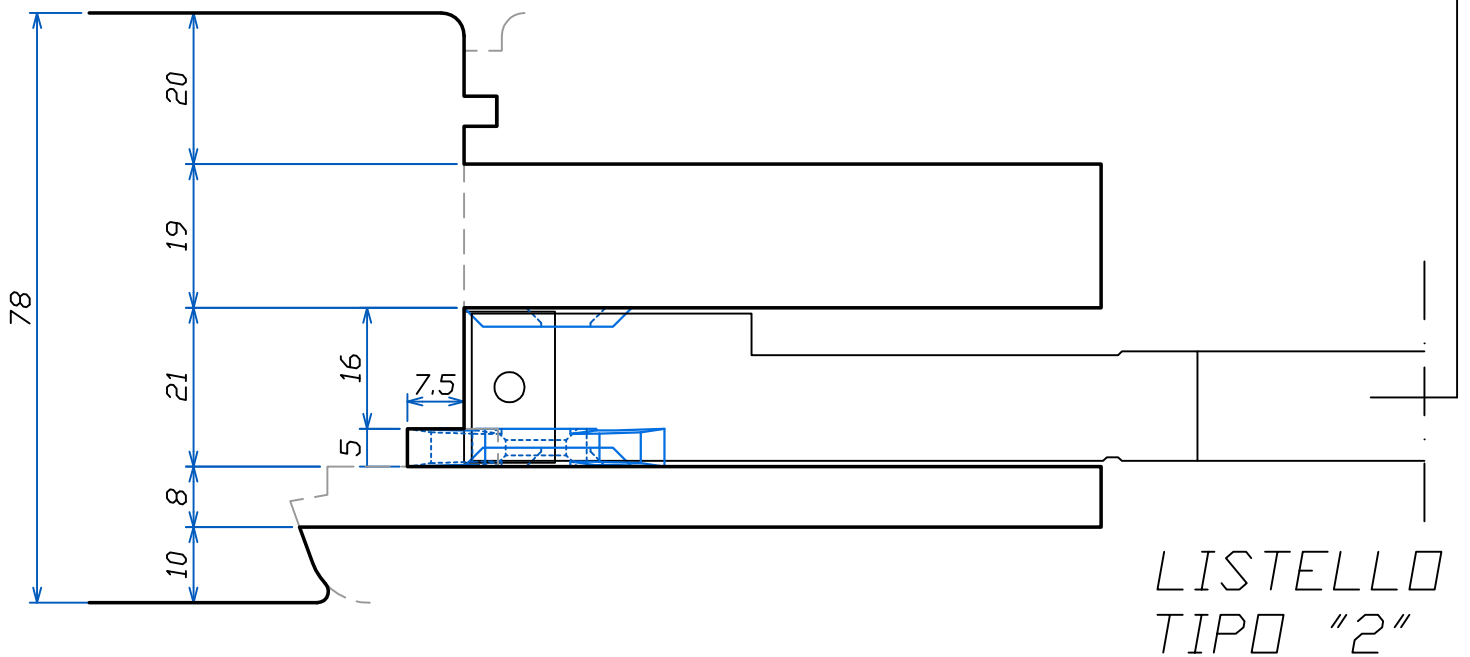
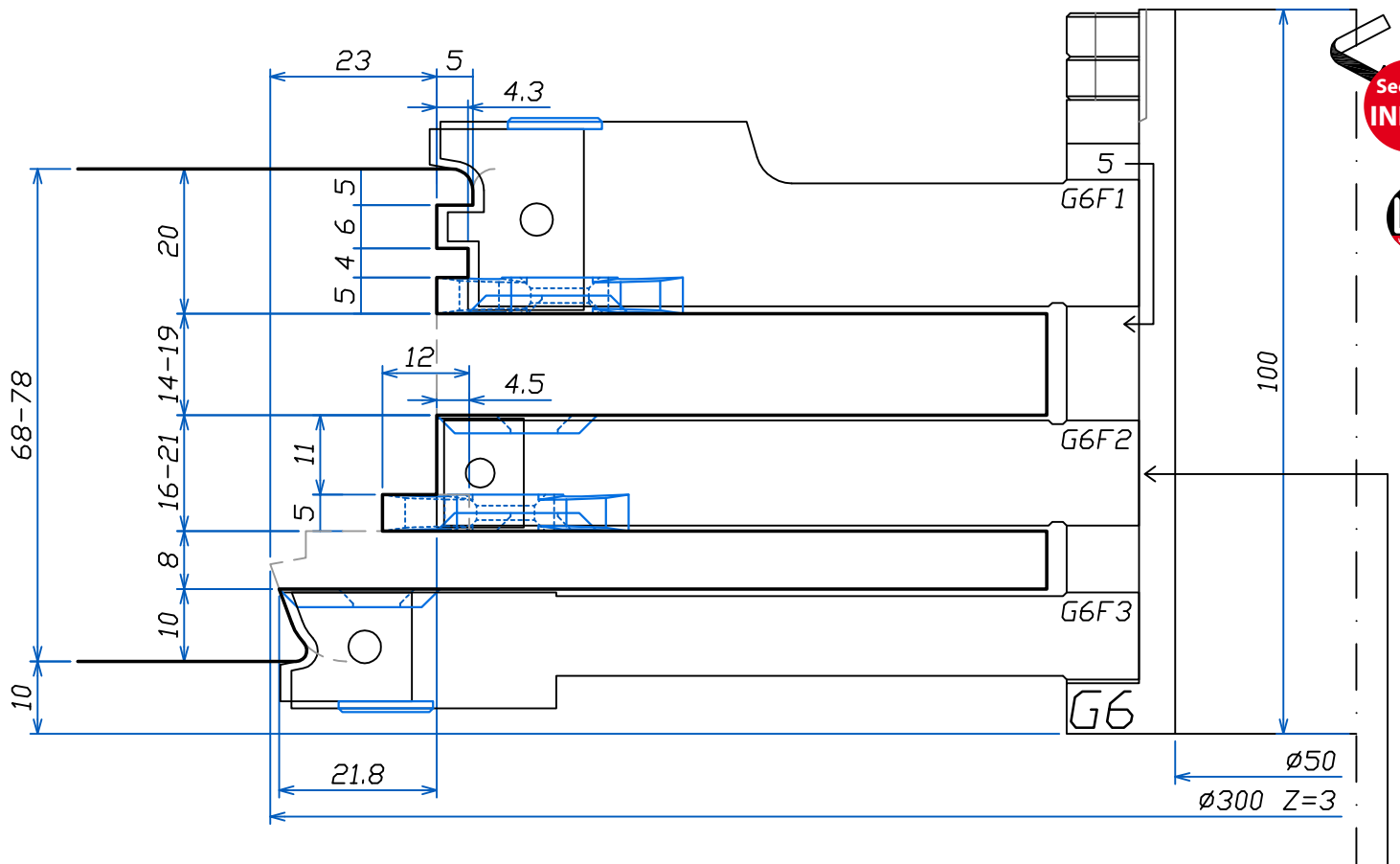

LISTELLO
TIPO "2"

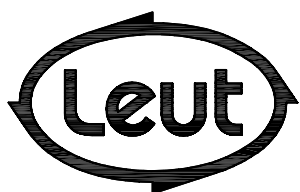

FABBRICA UTENSILI PER LEGNO
via Pisano, n.1 - 37050 Asparetto di Cerea (VR)
Tel. (0442) 83244 - Fax (0442) 83283
Sito Internet - <http://www.leut.it> -
E-Mail: info@leut.it

FIRMA:

DATA:

ORD. N.:

CLIENTE:

DENOMINAZIONE: 68 -78 SOFT
SPINE "ALLA TEDESCA"

DIS. CAD: **6878SOFT**

68-78

PROFILATURA
ANTA

I
N
D
E
X

Section
INDEX

LEUT
WOODWORKING
TOOLS

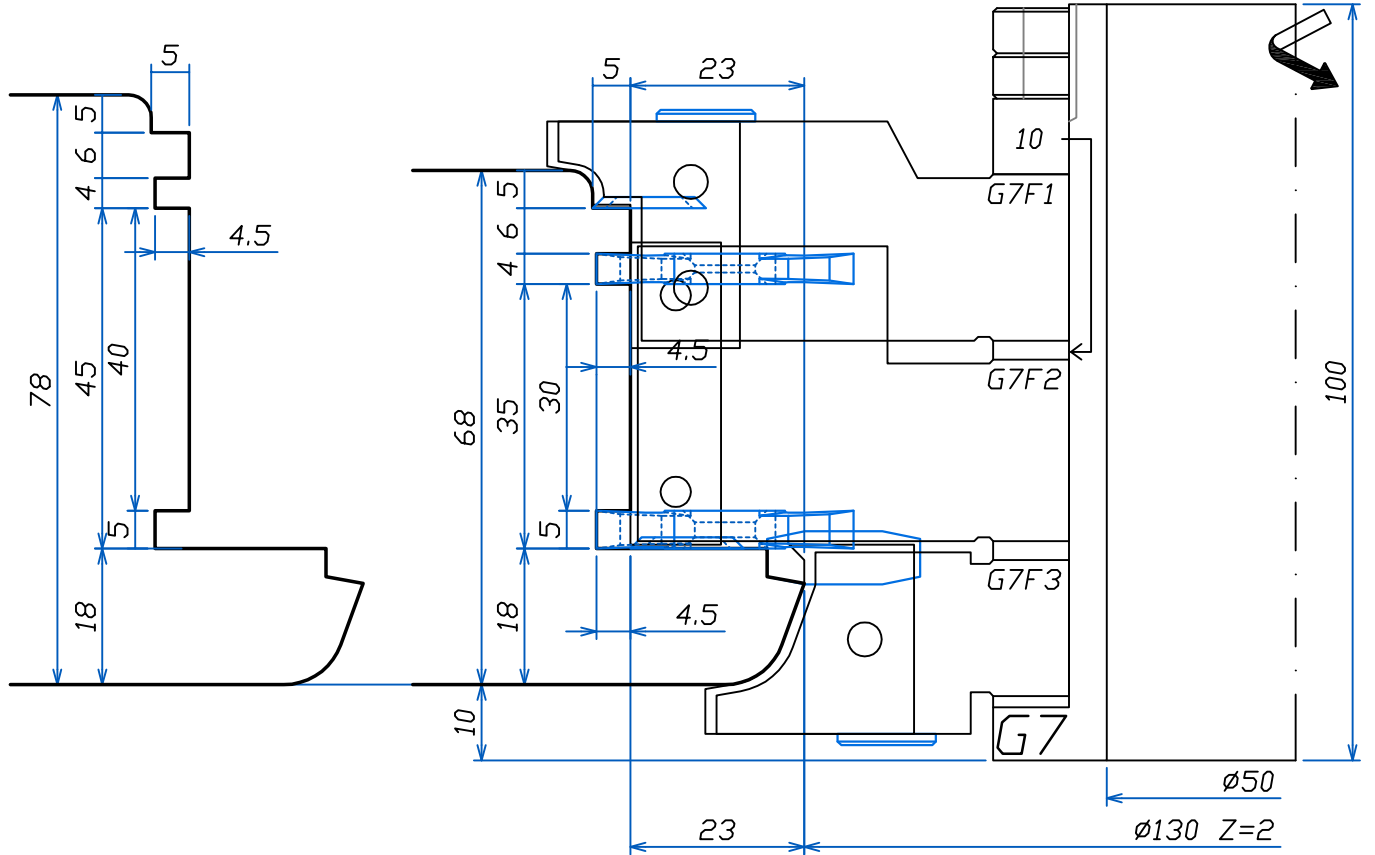

LISTELLO
TIPO "2"

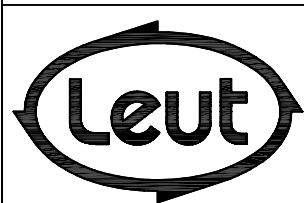

FABBRICA UTENSILI PER LEGNO
via Pisano, n.1 - 37050 Asparetto di Cerea (VR)
Tel. (0442) 83244 - Fax (0442) 83283
Sito Internet - <http://www.leut.it> -
E-Mail: info@leut.it

FIRMA:
DATA:
ORD. N.:
CLIENTE:

DENOMINAZIONE: 68 -78 SOFT
SPINE "ALLA TEDESCA"
DIS. CAD: **6878SOFT**

LA LEUT S.R.L. E' PROPRIETARIA DEL PRESENTE DISEGNO E NE VIETA LA RIPRODUZIONE A TERZI SENZA LA DOVUTA AUTORIZZAZIONE.

68-78

ESECUZIONE
LISTELLO
FERMAVETRO

I
N
D
E
X

Section
INDEX

LEUT
WOODWORKING
TOOLS

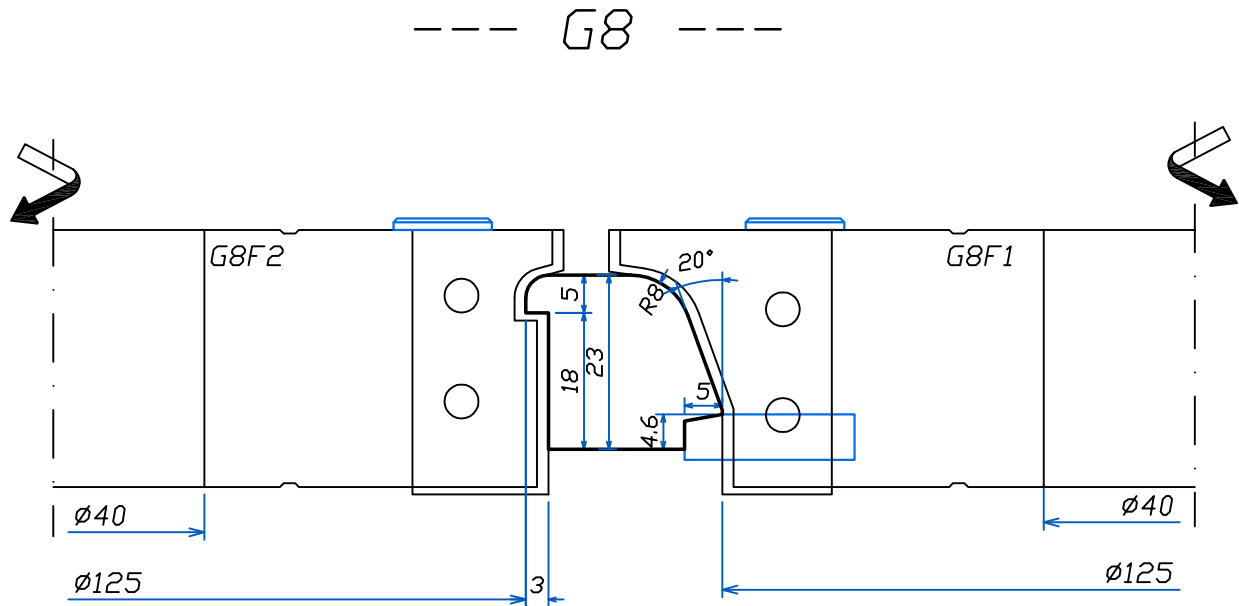

LISTELLO
TIPO "2"

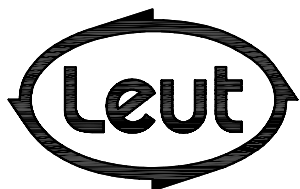

FABBRICA UTENSILI PER LEGNO
via Pisano, n.1 - 37050 Asparetto di Cerea (VR)
Tel. (0442) 83244 - Fax (0442) 83283
Sito Internet - <http://www.leut.it> -
E-Mail: info@leut.it

FIRMA:

DATA:

ORD. N.:

CLIENTE:

DENOMINAZIONE: 68 -78 SOFT
SPINE "ALLA TEDESCA"

DIS. CAD: **6878SOFT**

LA LEUT S.R.L. E' PROPRIETARIA DEL PRESENTE DISEGNO E NE VIETA LA RIPRODUZIONE A TERZI SENZA LA DOVUTA AUTORIZZAZIONE.

68-78

PROFILATURA
TELAIO
INFERIORE

I
N
D
E
X

Section
INDEX

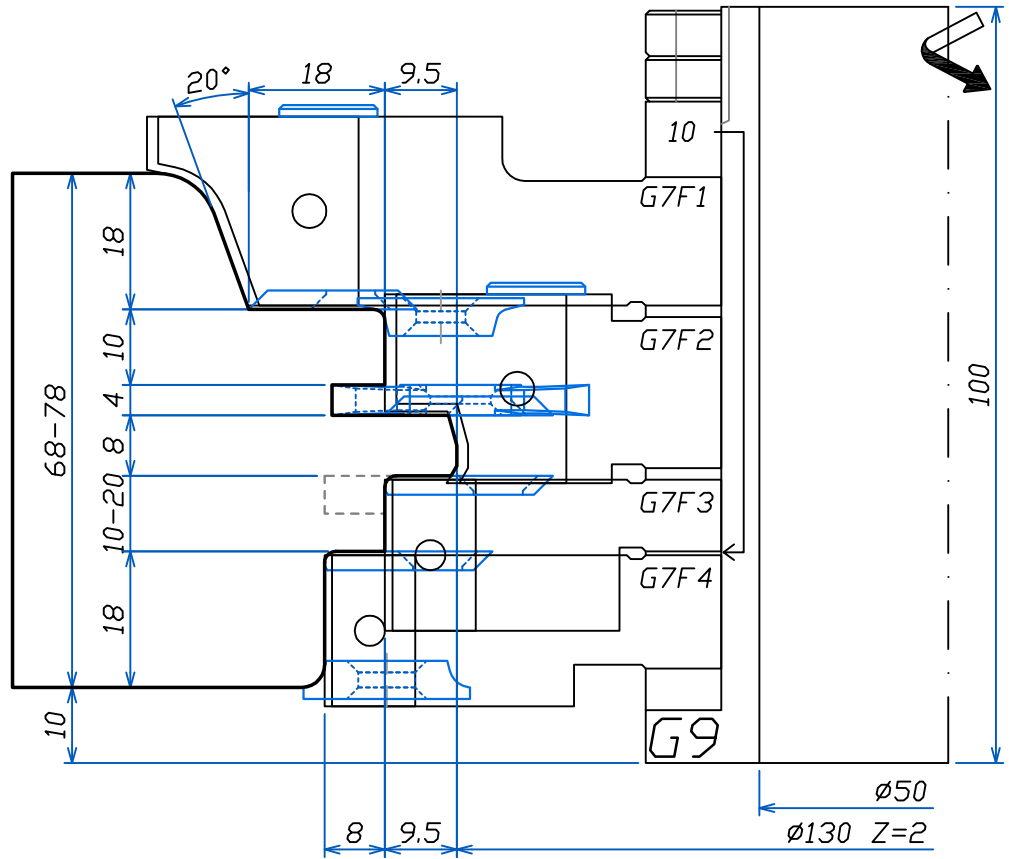

LISTELLO
TIPO "2"

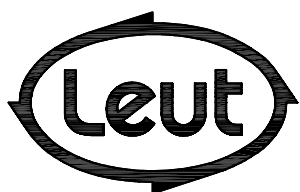

FABBRICA UTENSILI PER LEGNO
via Pisano, n.1 - 37050 Asparetto di Cerea (VR)
Tel. (0442) 83244 - Fax (0442) 83283
Sito Internet - <http://www.leut.it> -
E-Mail: info@leut.it

FIRMA:

DATA:

ORD. N.:

CLIENTE:

DENOMINAZIONE: 68 -78 SOFT
SPINE "ALLA TEDESCA"

DIS. CAD: **6878SOFT**

LA LEUT S.R.L. E' PROPRIETARIA DEL PRESENTE DISEGNO E NE VIETA LA RIPRODUZIONE A TERZI SENZA LA DOVUTA AUTORIZZAZIONE.

68-78

SQUADRATURA
ANTA 7 LATI

INDEX

Section
INDEX

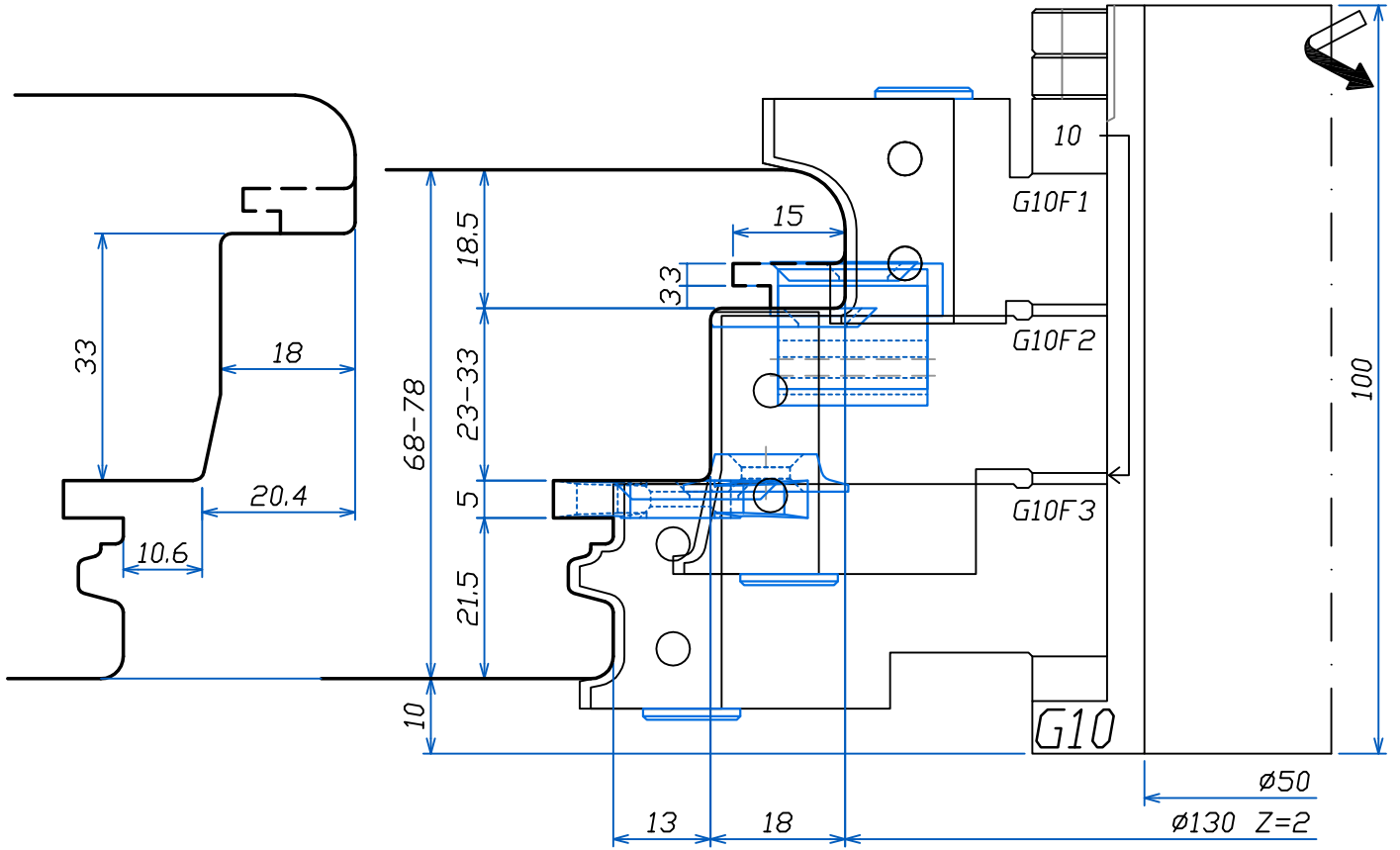

LISTELLO
TIPO "2"

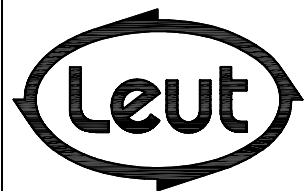

FABBRICA UTENSILI PER LEGNO
via Pisano, n.1 - 37050 Asparetto di Cerea (VR)
Tel. (0442) 83244 - Fax (0442) 83283
Sito Internet - <http://www.leut.it> -
E-Mail: info@leut.it

FIRMA:
DATA:
ORD. N.:
CLIENTE:

DENOMINAZIONE: 68 -78 SOFT
SPINE "ALLA TEDESCA"
DIS. CAD: **6878SOFT**

LA LEUT S.R.L. E' PROPRIETARIA DEL PRESENTE DISEGNO E NE VIETA LA RIPRODUZIONE A TERZI SENZA LA DOVUTA AUTORIZZAZIONE.

68-78

SQUADRATURA
ANTA SX

I
N
D
E
X

Section
INDEX

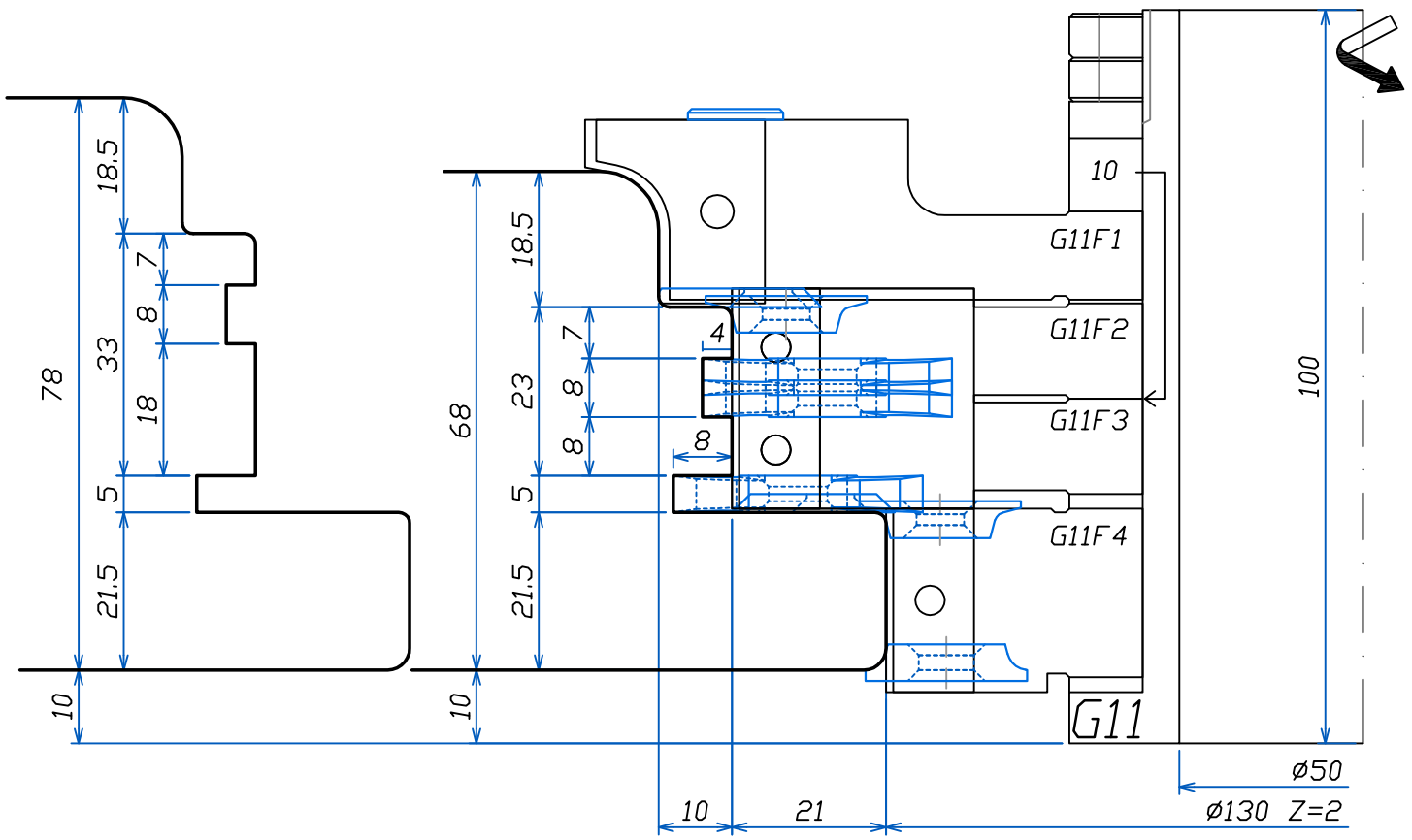

LISTELLO
TIPO "2"

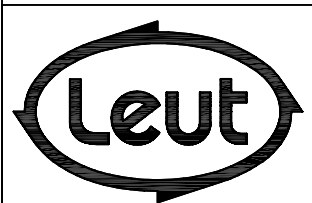

FABBRICA UTENSILI PER LEGNO
via Pisano, n.1 - 37050 Asparetto di Cerea (VR)
Tel. (0442) 83244 - Fax (0442) 83283
Sito Internet - <http://www.leut.it> -
E-Mail: info@leut.it

FIRMA:
DATA:
ORD. N.:
CLIENTE:

DENOMINAZIONE: 68 -78 SOFT
SPINE "ALLA TEDESCA"
DIS. CAD: **6878SOFT**

LA LEUT S.R.L. E' PROPRIETARIA DEL PRESENTE DISEGNO E NE VIETA LA RIPRODUZIONE A TERZI SENZA LA DOVUTA AUTORIZZAZIONE.

68-78

SEDE PER
FERRAMENTA

I
N
D
E
X

Section
INDEX

LEUT
WOODWORKING
TOOLS

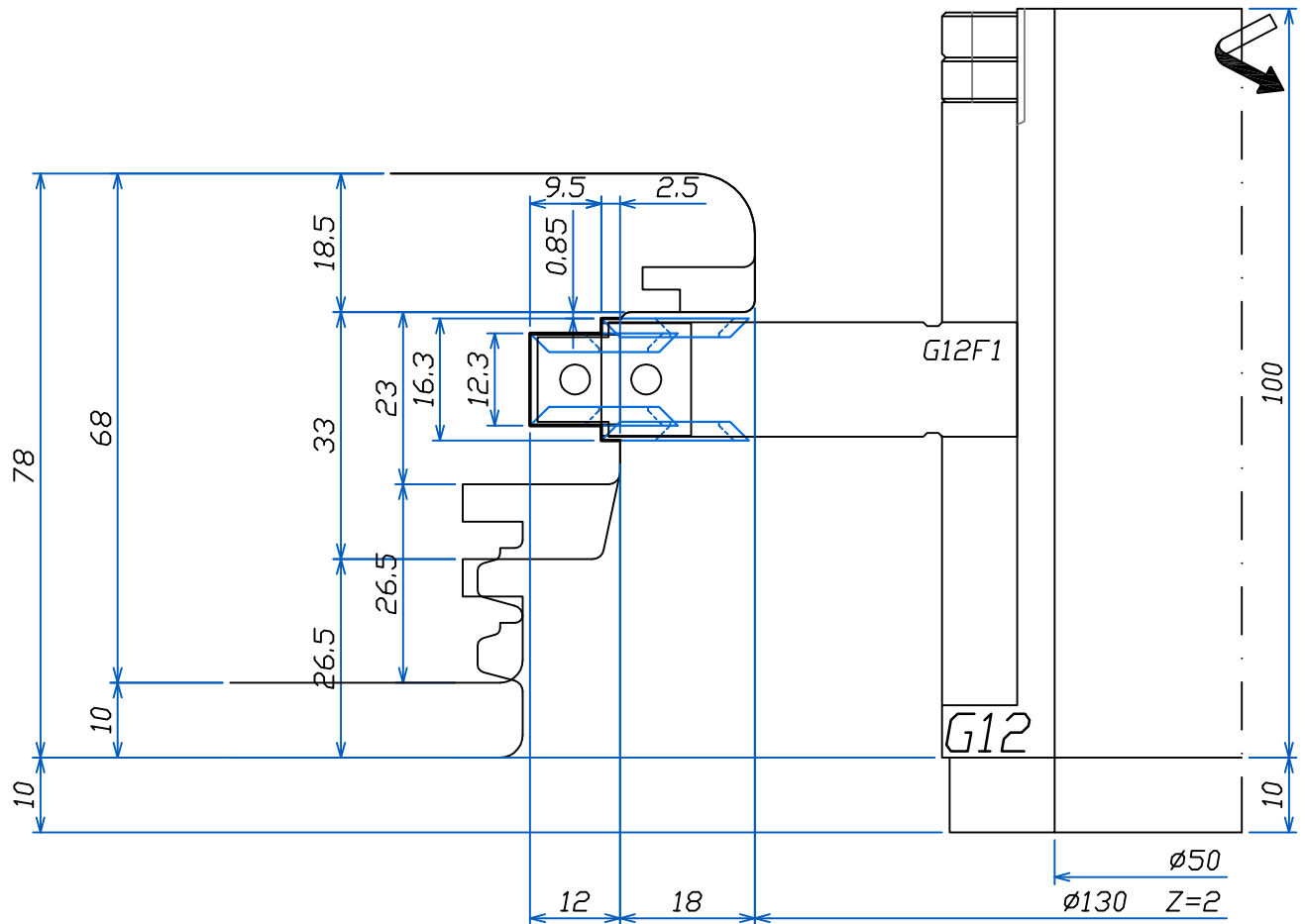

LISTELLO
TIPO "2"

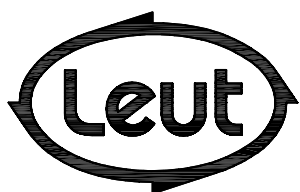

FABBRICA UTENSILI PER LEGNO
via Pisano, n.1 - 37050 Asparetto di Cerea (VR)
Tel. (0442) 83244 - Fax (0442) 83283
Sito Internet - <http://www.leut.it> -
E-Mail: info@leut.it

FIRMA:
DATA:
ORD. N.:
CLIENTE:

DENOMINAZIONE: 68 -78 SOFT
SPINE "ALLA TEDESCA"

DIS. CAD: **6878SOFT**

LA LEUT S.R.L. E' PROPRIETARIA DEL PRESENTE DISEGNO E NE VIETA LA RIPRODUZIONE A TERZI SENZA LA DOVUTA AUTORIZZAZIONE.

OPTIIONAL

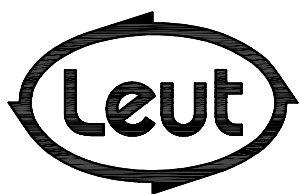

FABBRICA UTENSILI PER LEGNO
via Pisano, n.1 - 37050 Asparetto di Cerea (VR)
Tel. (0442) 83244 - Fax (0442) 83283
Sito Internet - <http://www.leut.it> -
E-Mail: info@leut.it

FIRMA: _____

DATA: _____

ORD. N.: _____

CLIENTE: _____

DENOMINAZIONE: 68 -78 SOFT
SPINE "ALLA TEDESCA"

DIS. CAD: **6878SOFT**

EURO 68-78 SOFT

SEZIONE D:D- LISTELLO TIPO "2"

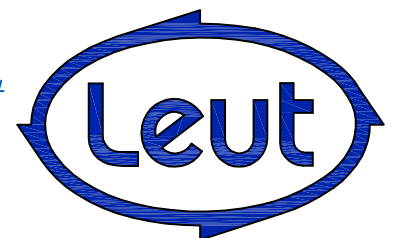
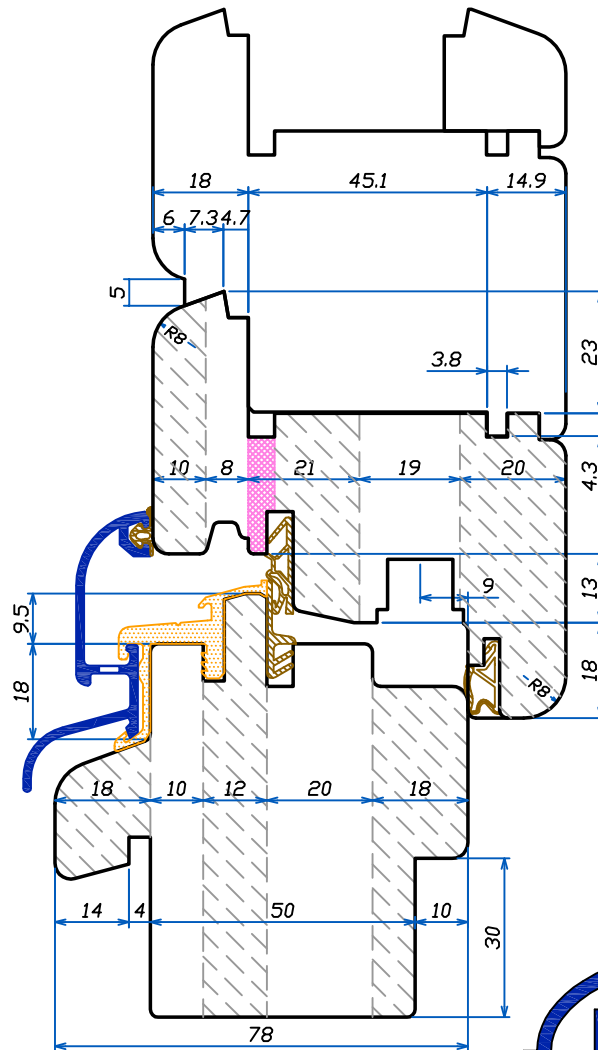
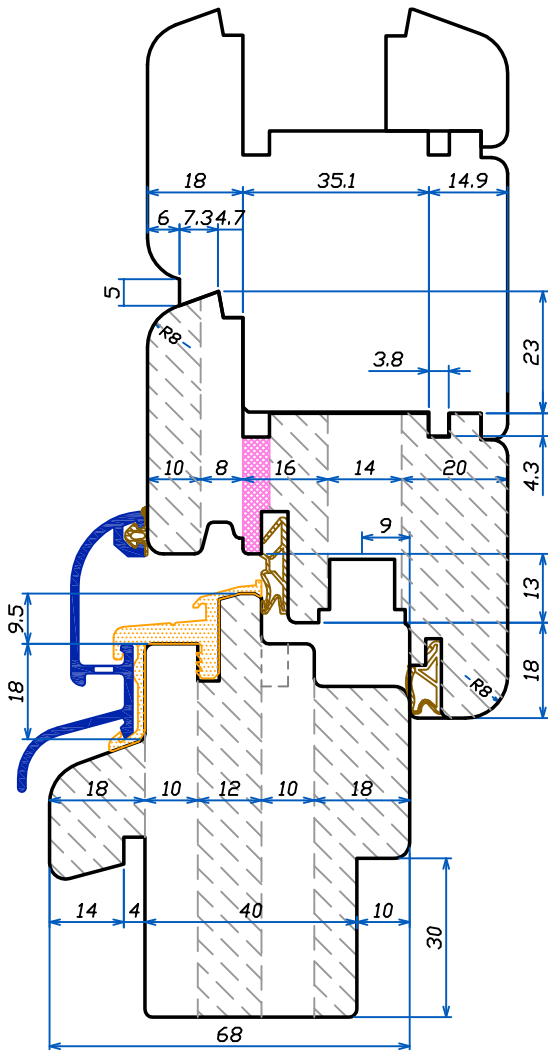
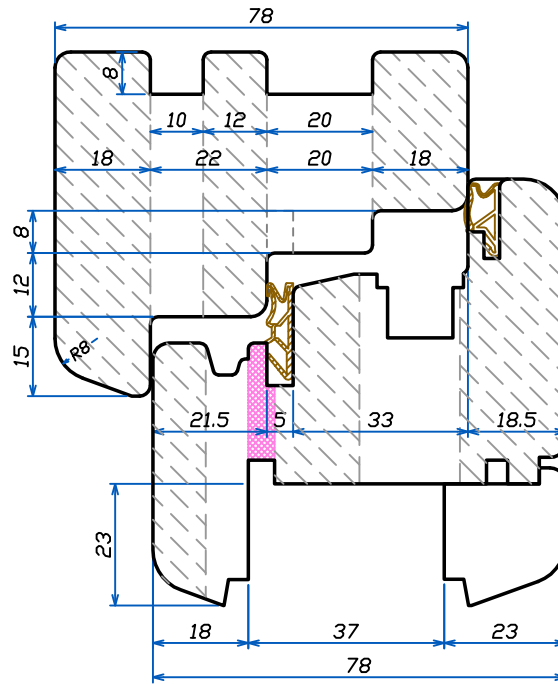
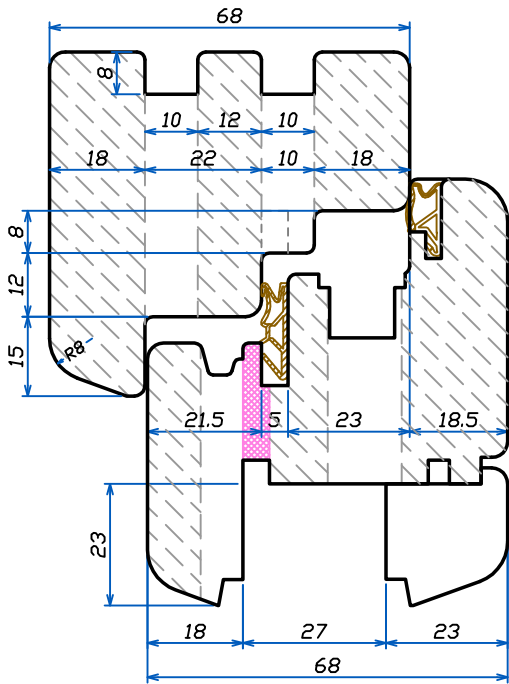

68-78

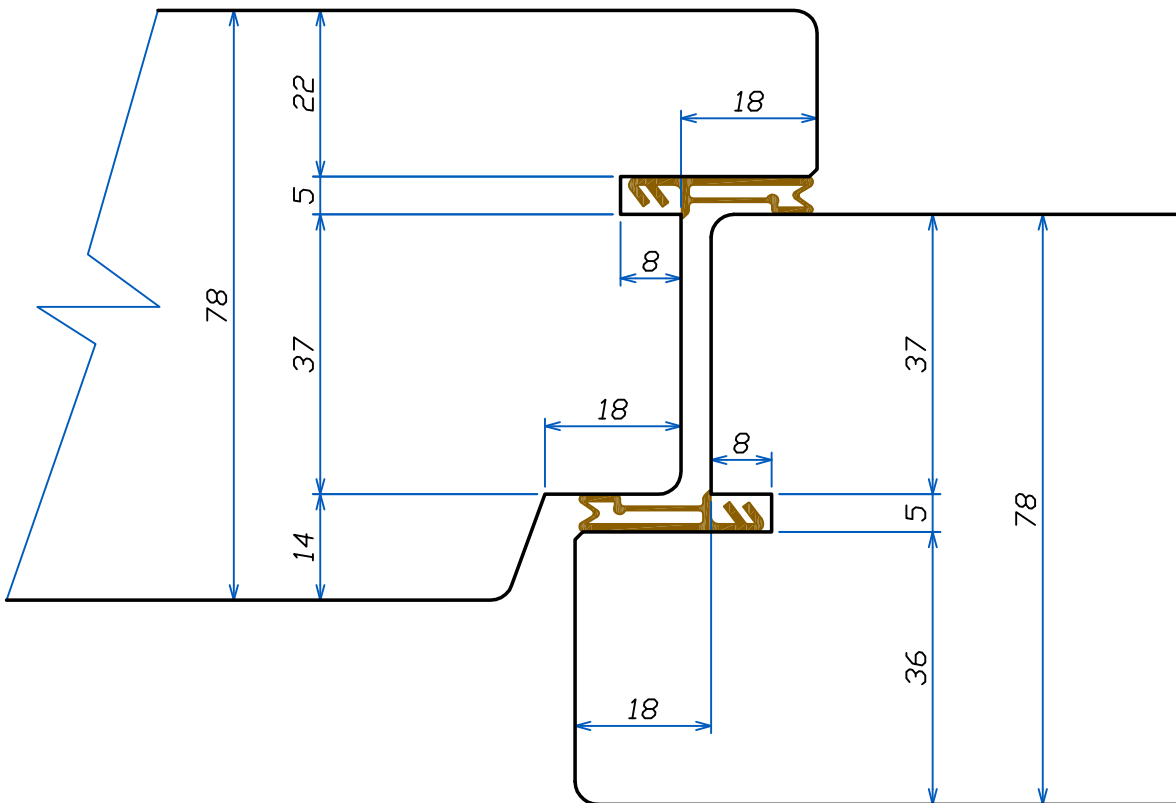
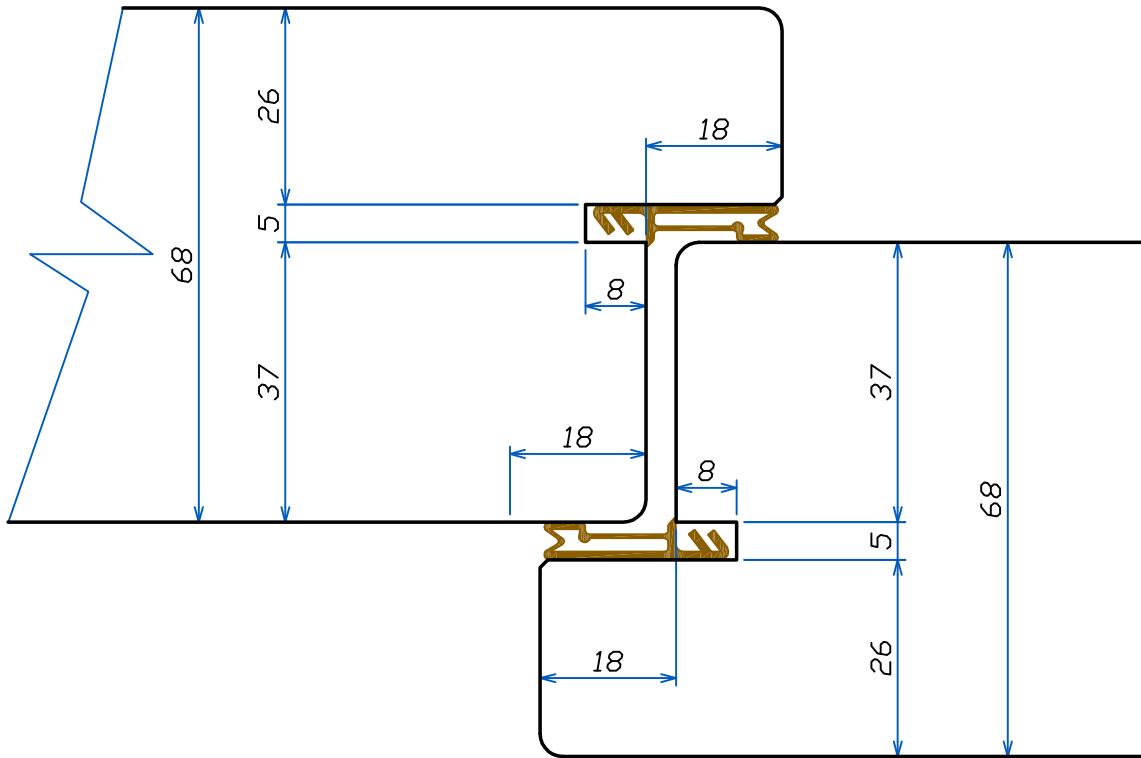

LISTELLO
TIPO "2"

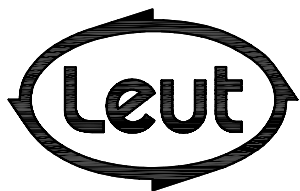

FABBRICA UTENSILI PER LEGNO
via Pisano, n.1 - 37050 Asparetto di Cerea (VR)
Tel. (0442) 83244 - Fax (0442) 83283
Sito Internet - <http://www.leut.it> -
E-Mail: info@leut.it

FIRMA:

DATA:

ORD. N.:

CLIENTE:

DENOMINAZIONE: 68 -78 SOFT
SPINE "ALLA TEDESCA"

DIS. CAD: **6878SOFT**

LA LEUT S.R.L. E' PROPRIETARIA DEL PRESENTE DISEGNO E NE VIETA LA RIPRODUZIONE A TERZI SENZA LA DOVUTA AUTORIZZAZIONE.

68-78

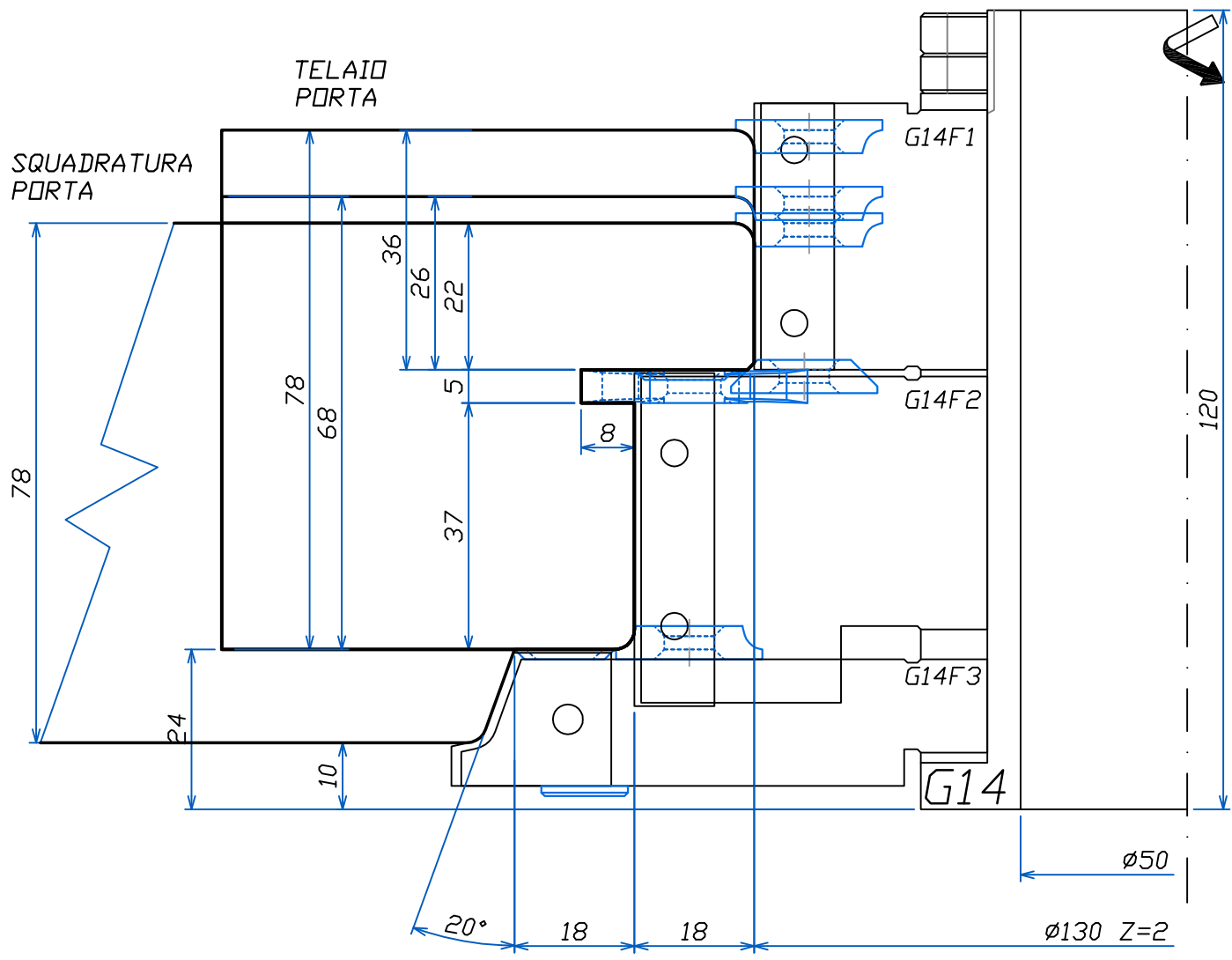

LISTELLO
TIPO "2"

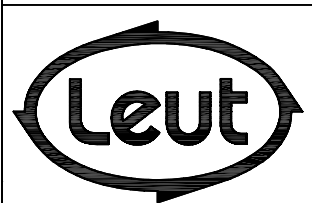

FABBRICA UTENSILI PER LEGNO
via Pisano, n.1 - 37050 Asparetto di Cerea (VR)
Tel. (0442) 83244 - Fax (0442) 83283
Sito Internet - <http://www.leut.it> -
E-Mail: info@leut.it

FIRMA:
DATA:
ORD. N.:
CLIENTE:

DENOMINAZIONE: 68 -78 SOFT
SPINE "ALLA TEDESCA"
DIS. CAD: **6878SOFT**

68-78

TELAIO
INFERIORE
PARTE ESTERNA

I
N
D
E
X

Section
INDEX

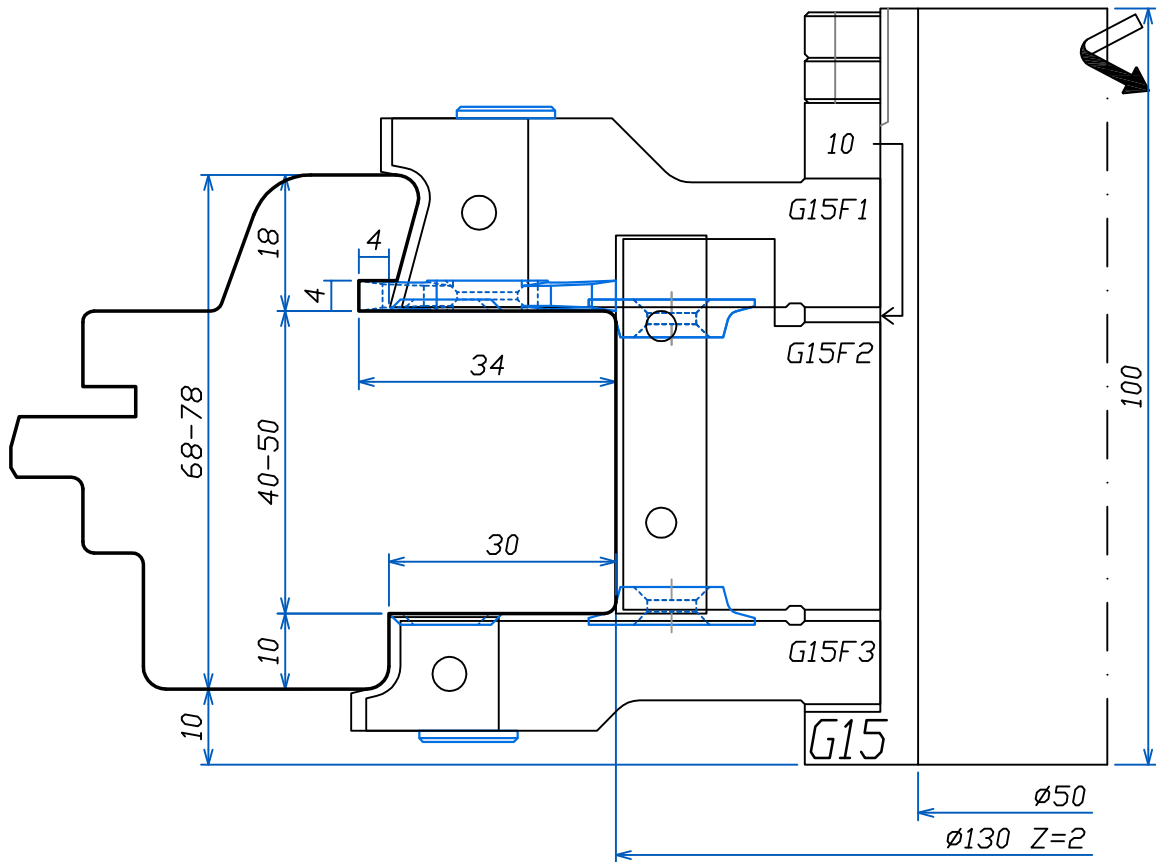

LISTELLO
TIPO "2"

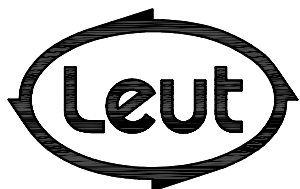

FABBRICA UTENSILI PER LEGNO
via Pisano, n.1 - 37050 Asparetto di Cerea (VR)
Tel. (0442) 83244 - Fax (0442) 83283
Sito Internet - <http://www.leut.it> -
E-Mail: info@leut.it

FIRMA:

DATA:

ORD. N.:

CLIENTE:

DENOMINAZIONE: 68 -78 SOFT
SPINE "ALLA TEDESCA"

DIS. CAD: **6878SOFT**

LA LEUT S.R.L. E' PROPRIETARIA DEL PRESENTE DISEGNO E NE VIETA LA RIPRODUZIONE A TERZI SENZA LA DOVUTA AUTORIZZAZIONE.

68-78

TELAIO
LATERALE E
SUPERIORE
PARTE ESTERNA

I
N
D
E
X

Section
INDEX

LEUT
WOODWORKING
TOOLS

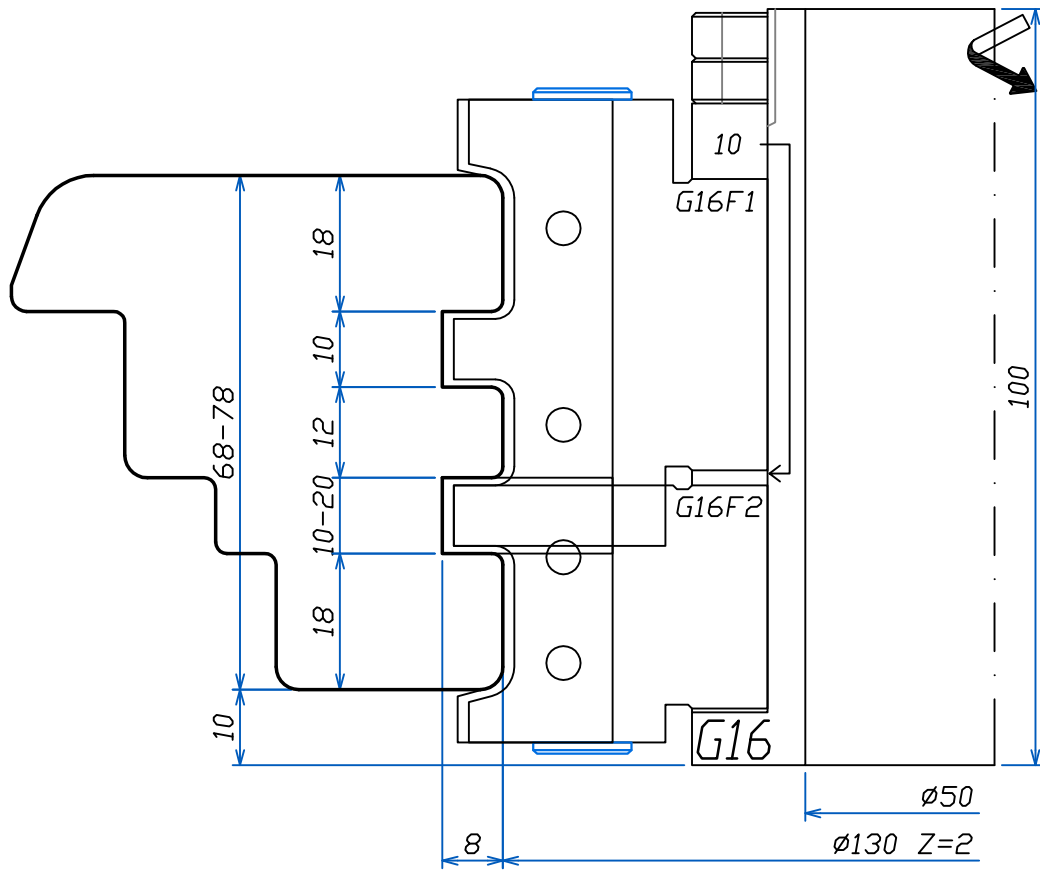

LISTELLO
TIPO "2"

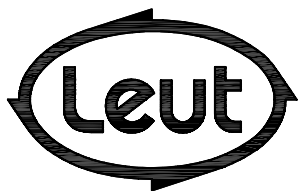

FABBRICA UTENSILI PER LEGNO
via Pisano, n.1 - 37050 Asparetto di Cerea (VR)
Tel. (0442) 83244 - Fax (0442) 83283
Sito Internet - <http://www.leut.it> -
E-Mail: info@leut.it

FIRMA:

DATA:

ORD. N.:

CLIENTE:

DENOMINAZIONE: 68 -78 SOFT
SPINE "ALLA TEDESCA"

DIS. CAD: **6878SOFT**

LA LEUT S.R.L. E' PROPRIETARIA DEL PRESENTE DISEGNO E NE VIETA LA RIPRODUZIONE A TERZI SENZA LA DOVUTA AUTORIZZAZIONE.

68-78

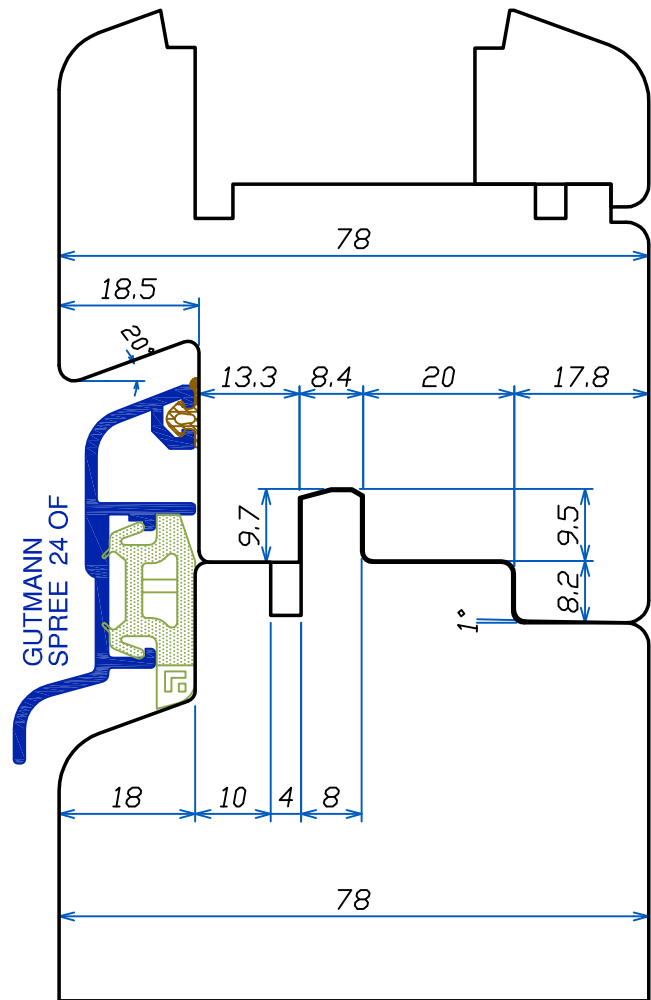
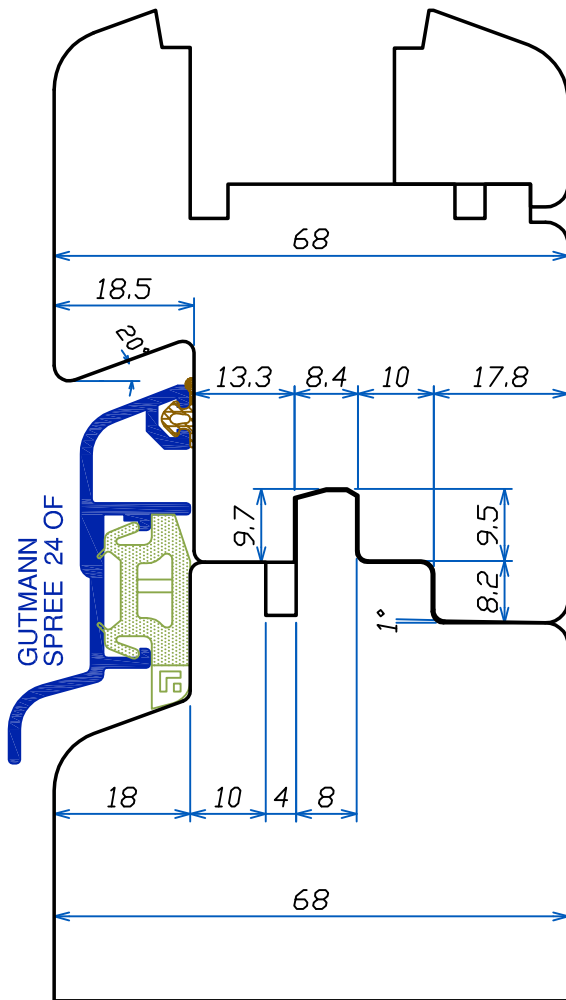

LISTELLO
TIPO "2"

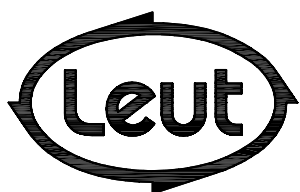

FABBRICA UTENSILI PER LEGNO
via Pisano, n.1 - 37050 Asparetto di Cerea (VR)
Tel. (0442) 83244 - Fax (0442) 83283
Sito Internet - <http://www.leut.it> -
E-Mail: info@leut.it

FIRMA:
DATA:
ORD. N.:
CLIENTE:

DENOMINAZIONE: 68 -78 SOFT
SPINE "ALLA TEDESCA"

DIS. CAD: **6878SOFT**

LA LEUT S.R.L. E' PROPRIETARIA DEL PRESENTE DISEGNO E NE VIETA LA RIPRODUZIONE A TERZI SENZA LA DOVUTA AUTORIZZAZIONE.

68-78

SQUADRATURA
INFERIORE
ANTA FISSA

I
N
D
E
X

Section
INDEX

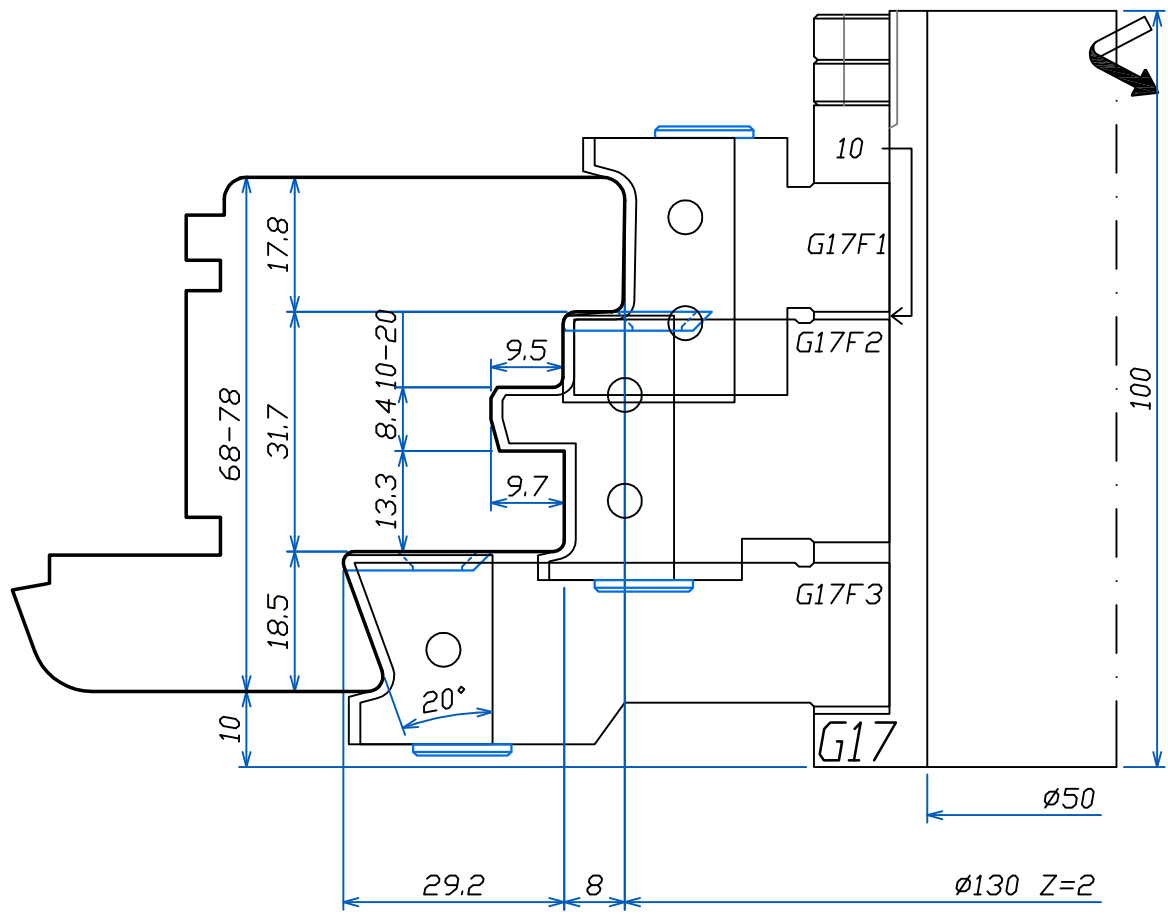

LISTELLO
TIPO "2"

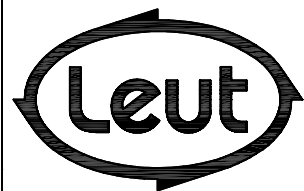

FABBRICA UTENSILI PER LEGNO
 via Pisano, n.1 - 37050 Asparetto di Cerea (VR)
 Tel. (0442) 83244 - Fax (0442) 83283
 Sito Internet - <http://www.leut.it> -
 E-Mail: info@leut.it

FIRMA: _____
 DATA: _____
 ORD. N.: _____
 CLIENTE: _____

DENOMINAZIONE: 68 -78 SOFT
 SPINE "ALLA TEDESCA"
 DIS. CAD: **6878SOFT**

LA LEUT S.R.L. E' PROPRIETARIA DEL PRESENTE DISEGNO E NE VIETA LA RIPRODUZIONE A TERZI SENZA LA DOVUTA AUTORIZZAZIONE.

68-78

INTESTATURA
TRAVERSI
AGGIUNTI

I
N
D
E
X

Section
INDEX

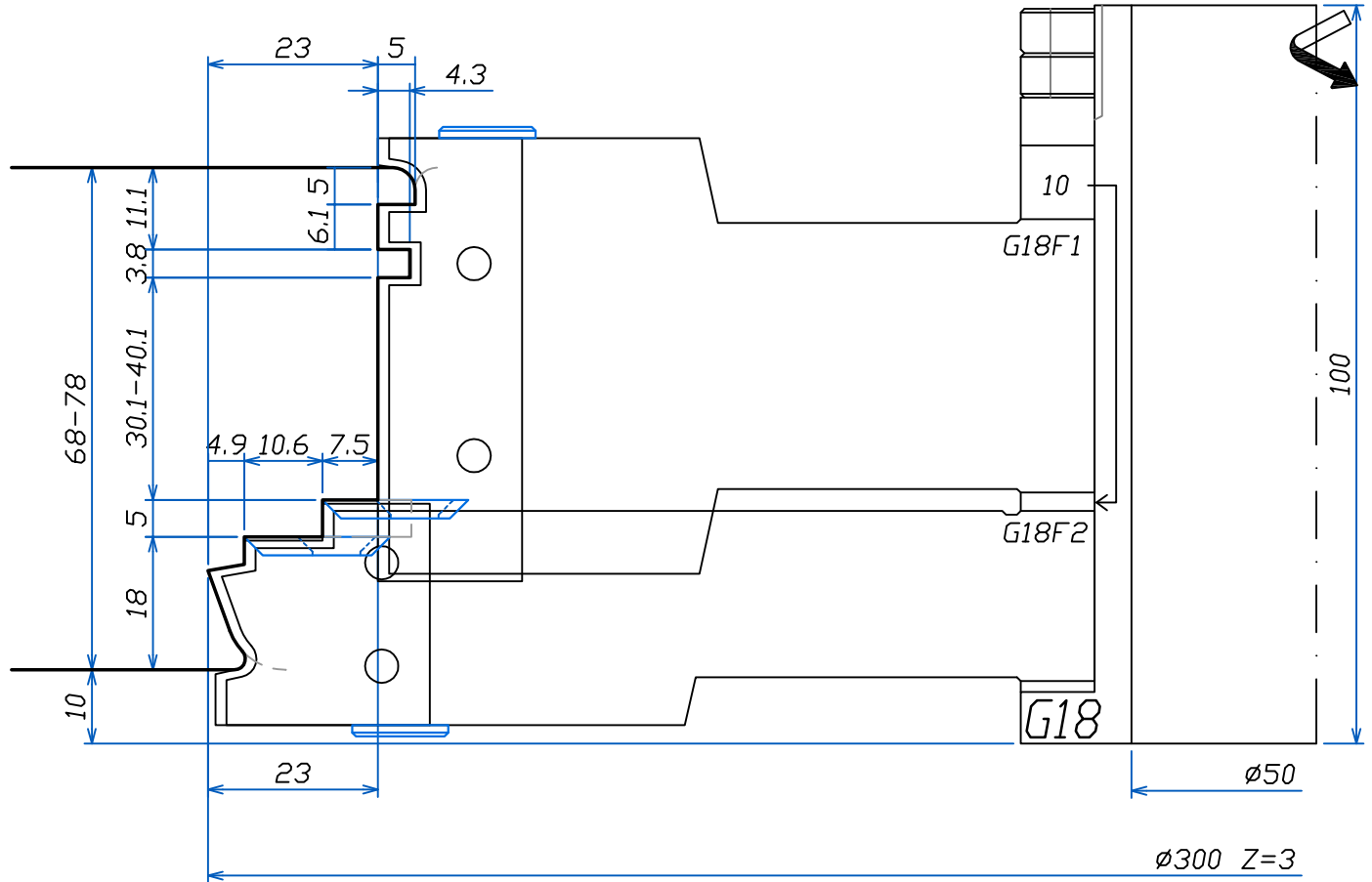

LISTELLO
TIPO "2"

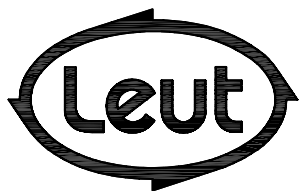

FABBRICA UTENSILI PER LEGNO
via Pisano, n.1 - 37050 Asparetto di Cerea (VR)
Tel. (0442) 83244 - Fax (0442) 83283
Sito Internet - <http://www.leut.it> -
E-Mail: info@leut.it

FIRMA:

DATA:

ORD. N.:

CLIENTE:

DENOMINAZIONE: 68 -78 SOFT
SPINE "ALLA TEDESCA"

DIS. CAD: **6878SOFT**

LA LEUT S.R.L. E' PROPRIETARIA DEL PRESENTE DISEGNO E NE VIETA LA RIPRODUZIONE A TERZI SENZA LA DOVUTA AUTORIZZAZIONE.

68-78

PROFILATURA
TRAVERSI
AGGIUNTI

I
N
D
E
X

Section
INDEX

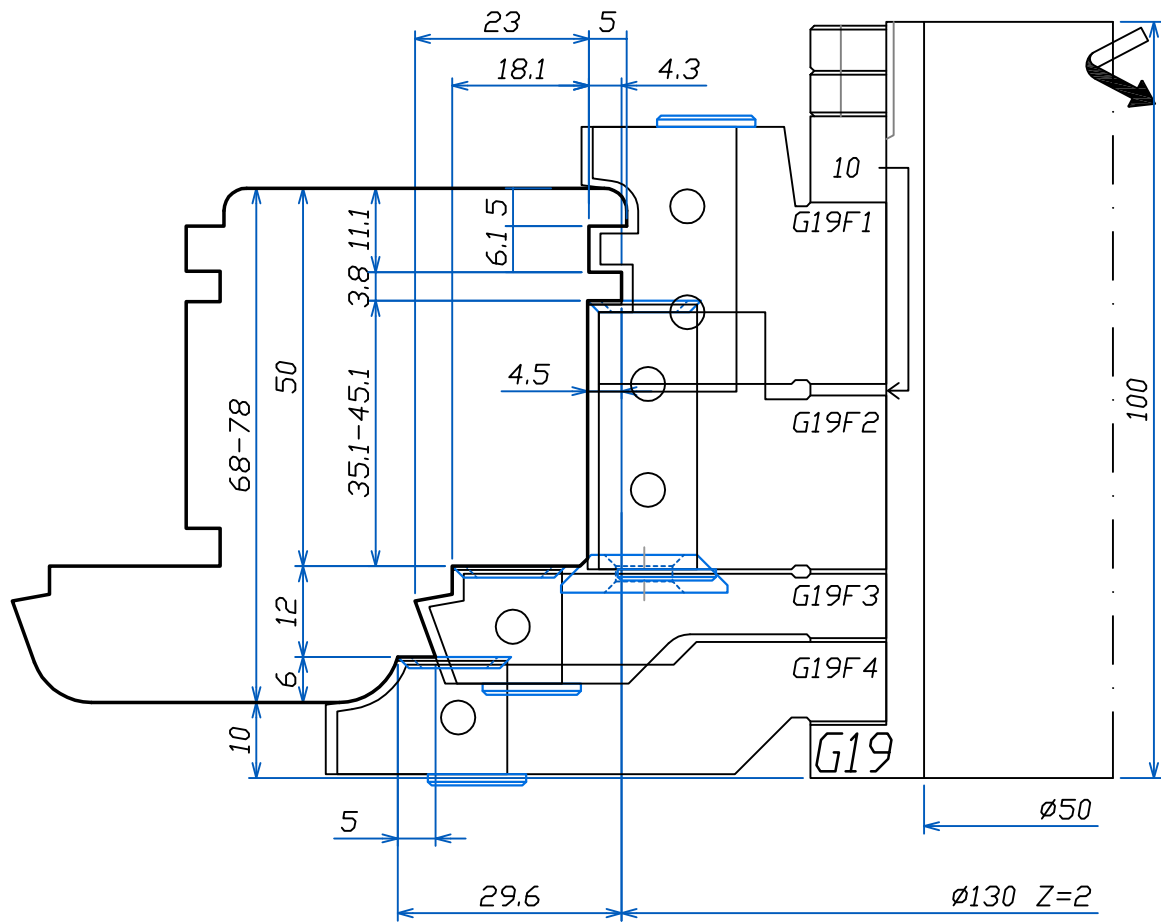

LISTELLO
TIPO "2"

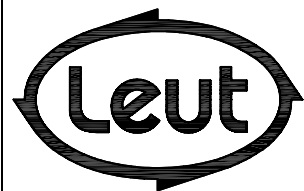

FABBRICA UTENSILI PER LEGNO
via Pisano, n.1 - 37050 Asparetto di Cerea (VR)
Tel. (0442) 83244 - Fax (0442) 83283
Sito Internet - <http://www.leut.it> -
E-Mail: info@leut.it

FIRMA:
DATA:
ORD. N.:
CLIENTE:

DENOMINAZIONE: 68 -78 SOFT
SPINE "ALLA TEDESCA"
DIS. CAD: **6878SOFT**

LA LEUT S.R.L. E' PROPRIETARIA DEL PRESENTE DISEGNO E NE VIETA LA RIPRODUZIONE A TERZI SENZA LA DOVUTA AUTORIZZAZIONE.

68-78

parte superiore
montanti e/o
traversi
centrali

Section
INDEX

LEUT
WOODWORKING
TOOLS

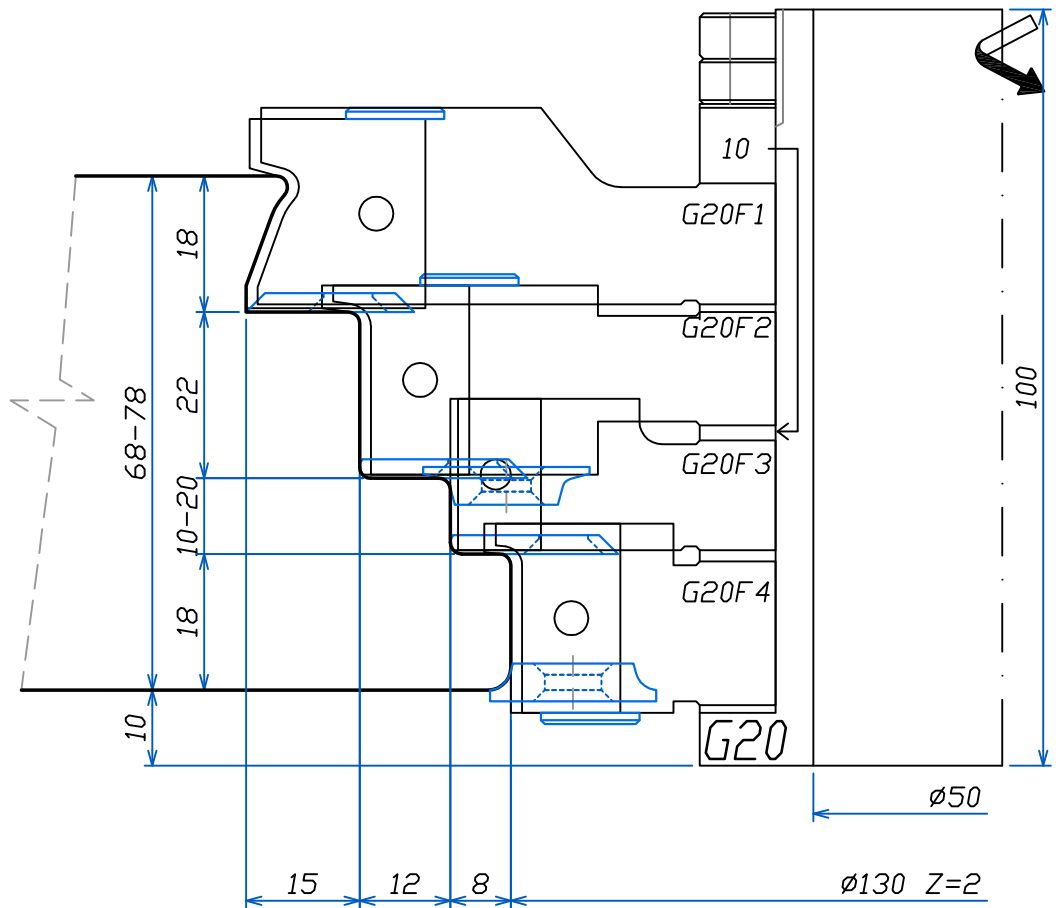

LISTELLO
TIPO "2"

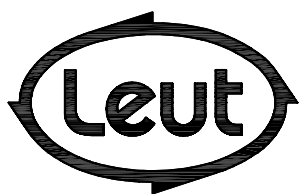

FABBRICA UTENSILI PER LEGNO
via Pisano, n.1 - 37050 Asparetto di Cerea (VR)
Tel. (0442) 83244 - Fax (0442) 83283
Sito Internet - <http://www.leut.it> -
E-Mail: info@leut.it

FIRMA:

DATA:

ORD. N.:

CLIENTE:

DENOMINAZIONE: 68 -78 SOFT
SPINE "ALLA TEDESCA"

DIS. CAD: **6878SOFT**

LA LEUT S.R.L. E' PROPRIETARIA DEL PRESENTE DISEGNO E NE VIETA LA RIPRODUZIONE A TERZI SENZA LA DOVUTA AUTORIZZAZIONE.

68-78

parte inferiore
montanti
centrali

I
N
D
E
X

Section
INDEX

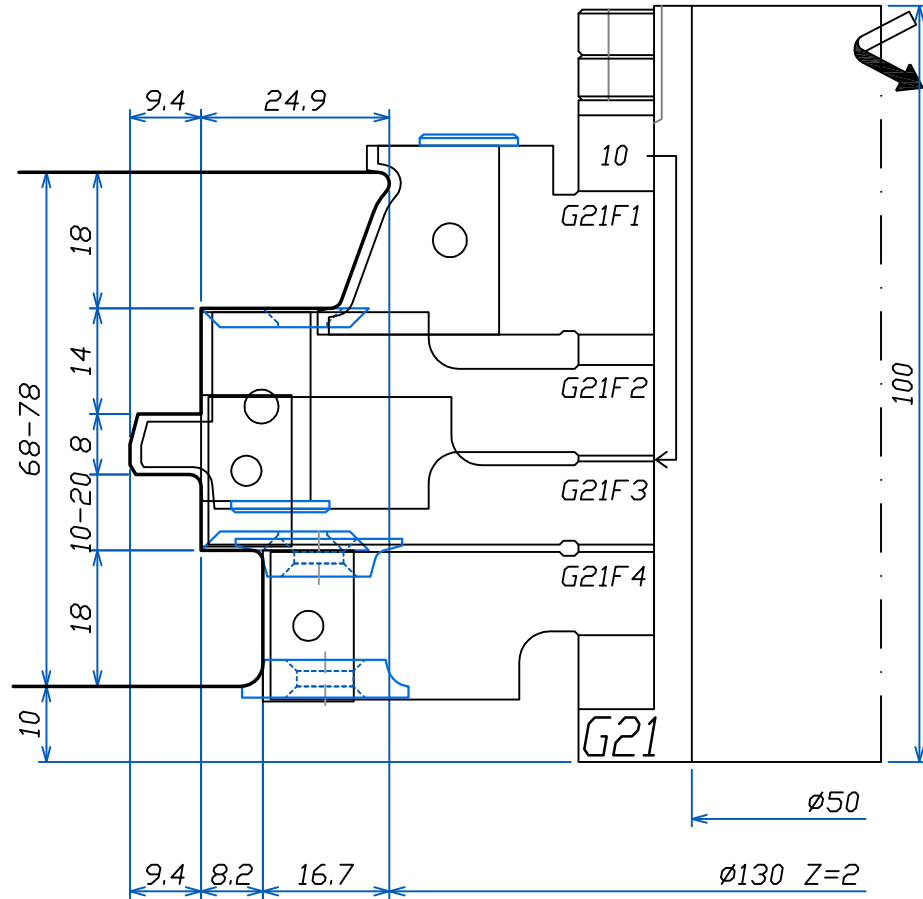

LISTELLO
TIPO "2"

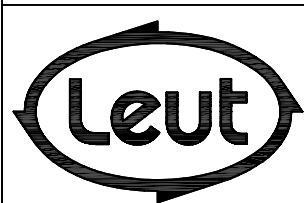

FABBRICA UTENSILI PER LEGNO
via Pisano, n.1 - 37050 Asparetto di Cerea (VR)
Tel. (0442) 83244 - Fax (0442) 83283
Sito Internet - <http://www.leut.it> -
E-Mail: info@leut.it

FIRMA:
DATA:
ORD. N.:
CLIENTE:

DENOMINAZIONE: 68 -78 SOFT
SPINE "ALLA TEDESCA"
DIS. CAD: **6878SOFT**

LA LEUT S.R.L. E' PROPRIETARIA DEL PRESENTE DISEGNO E NE VIETA LA RIPRODUZIONE A TERZI SENZA LA DOVUTA AUTORIZZAZIONE.

EURO 68-78-88 SOFT

SEZIONE A:A - TIPO "1"

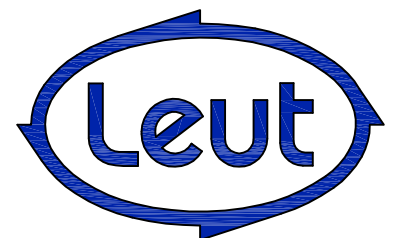
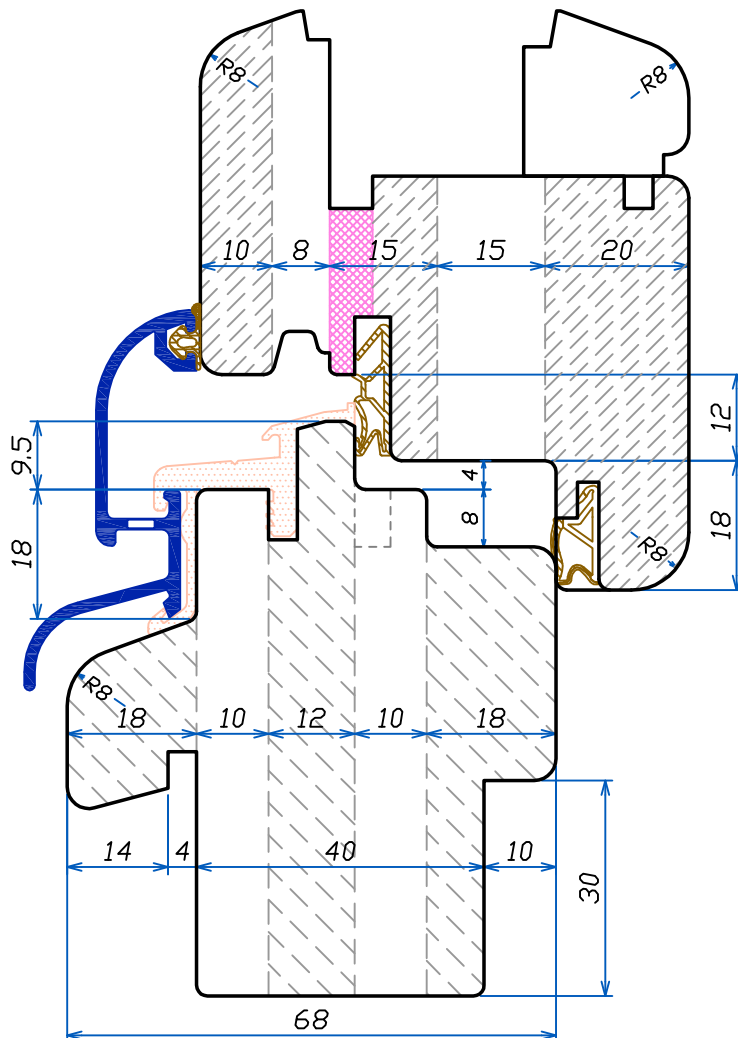
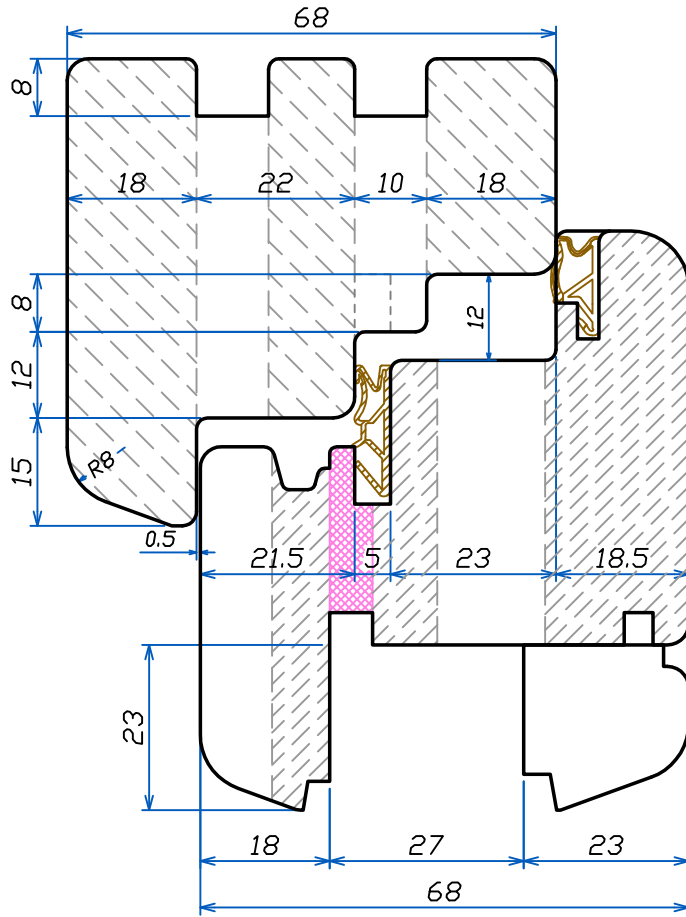

EURO 68-78-88 SOFT

SEZIONE A:A - TIPO "1"

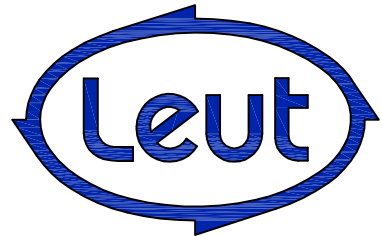
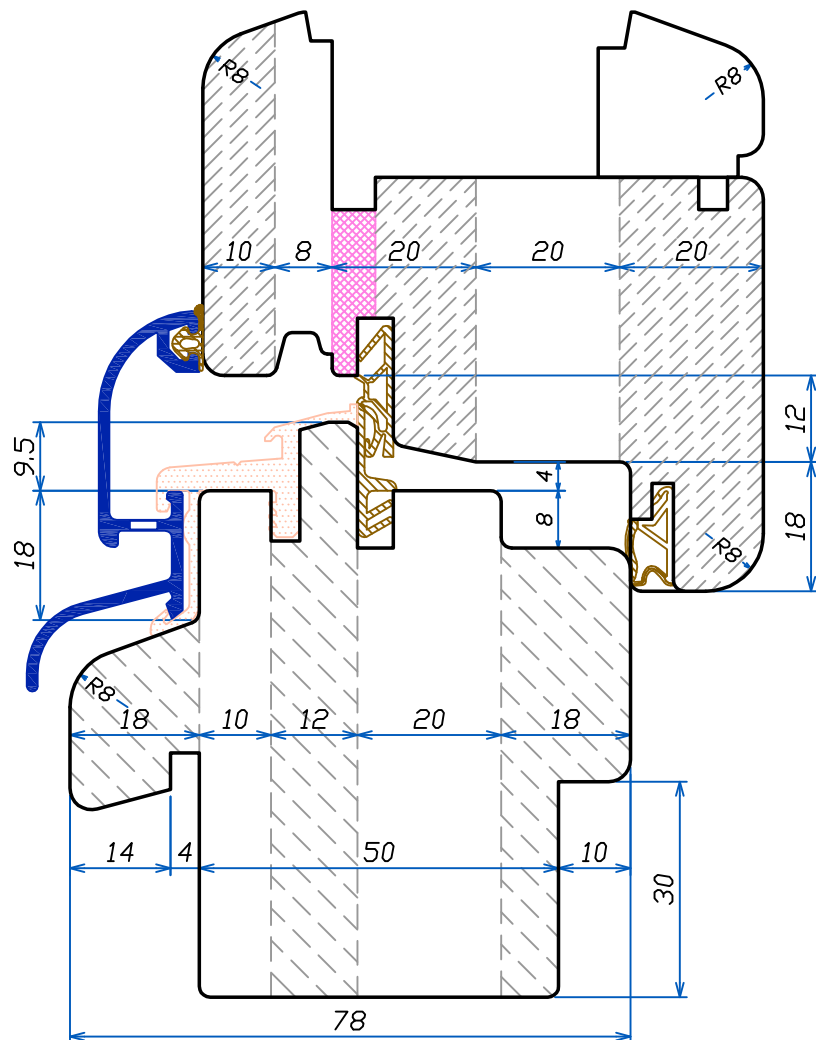
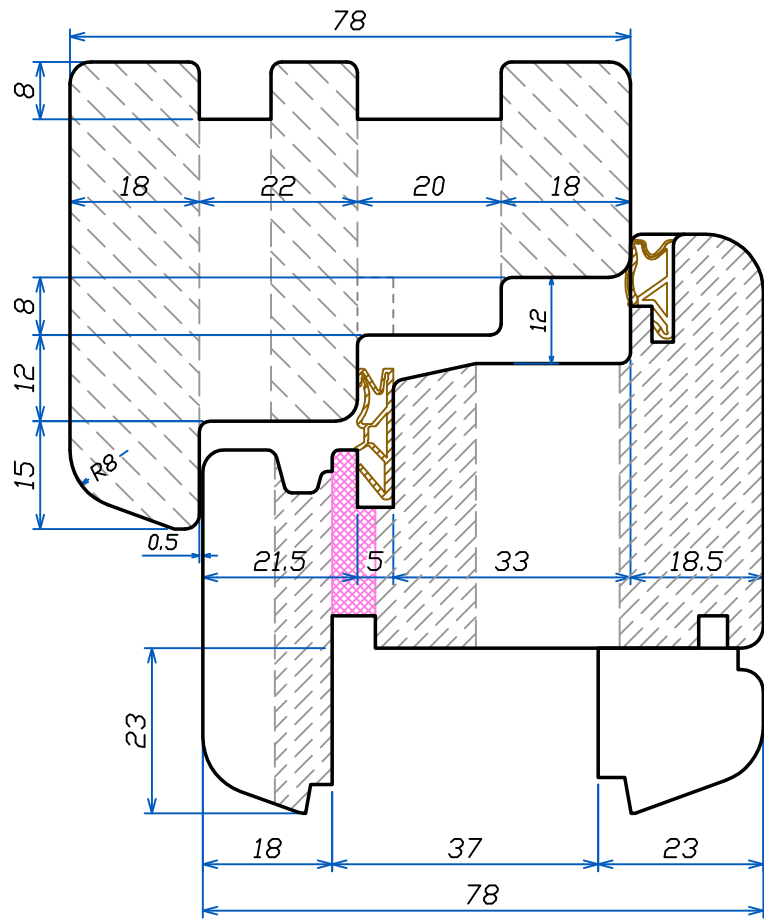

EURO 68-78-88 SOFT

SEZIONE A:A - TIPO "1"

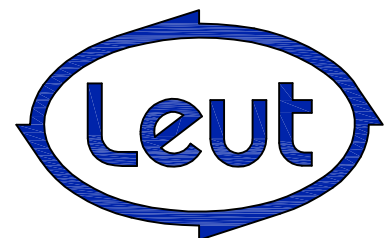
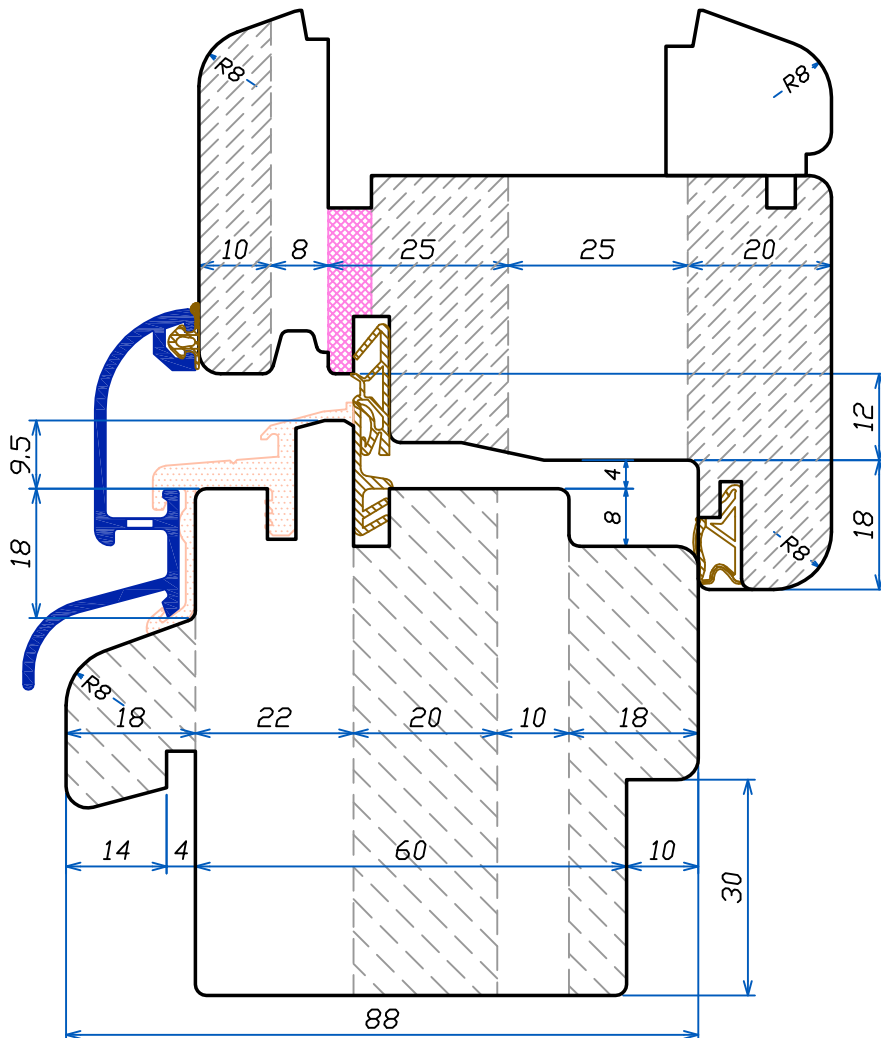
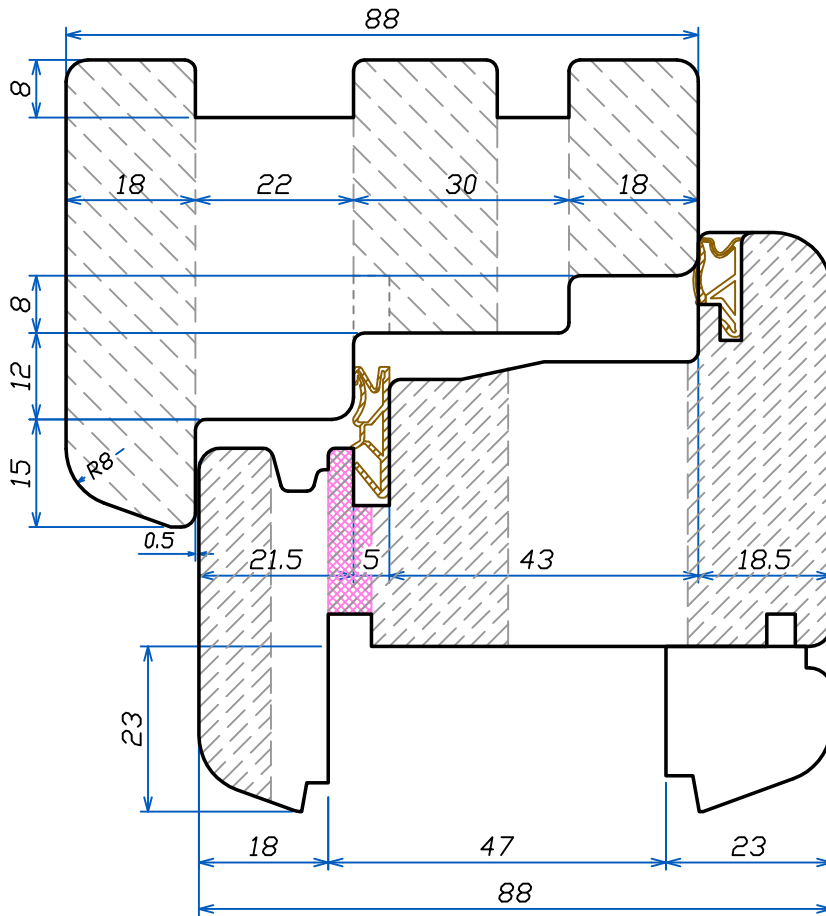

EURO 68-78-88 SOFT

SEZIONE C:C - LISTELLO TIPO "1"

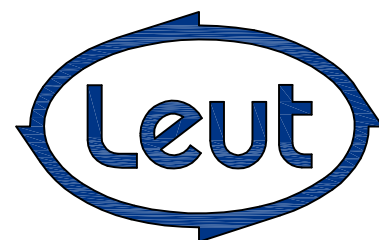
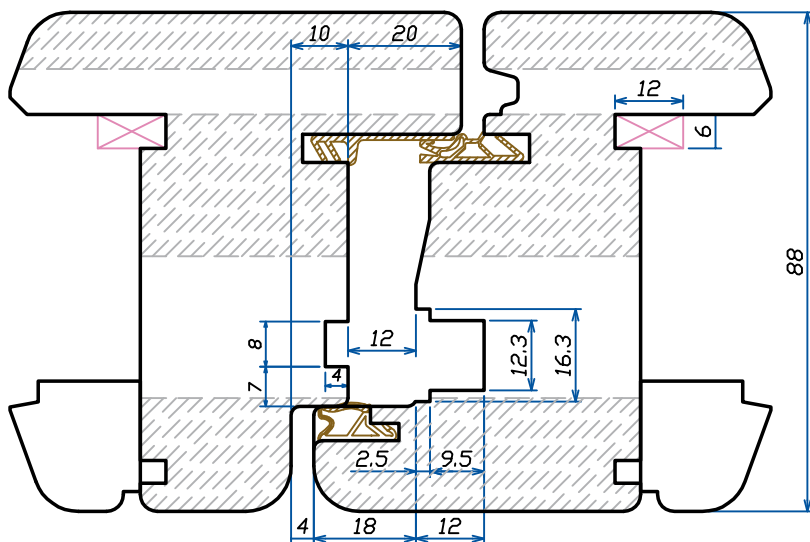
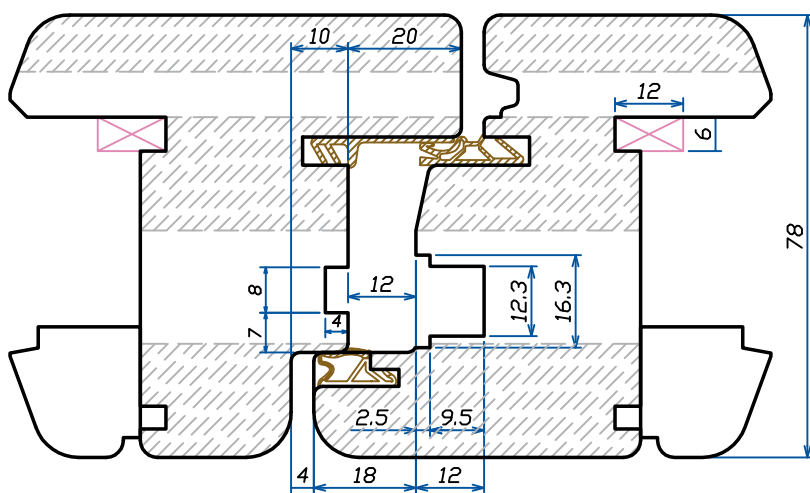
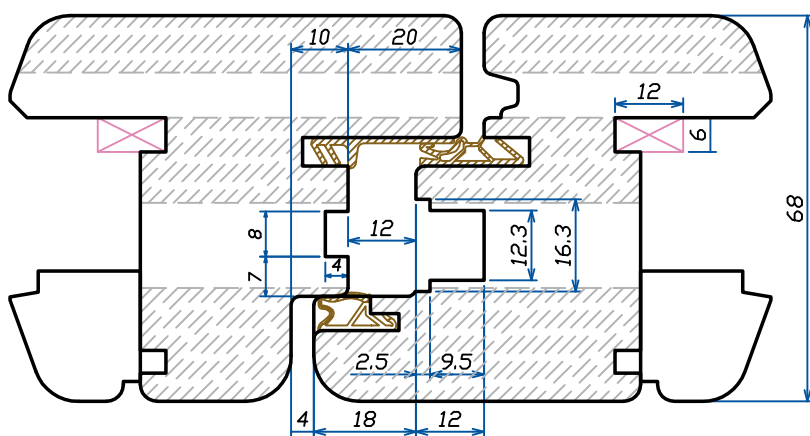

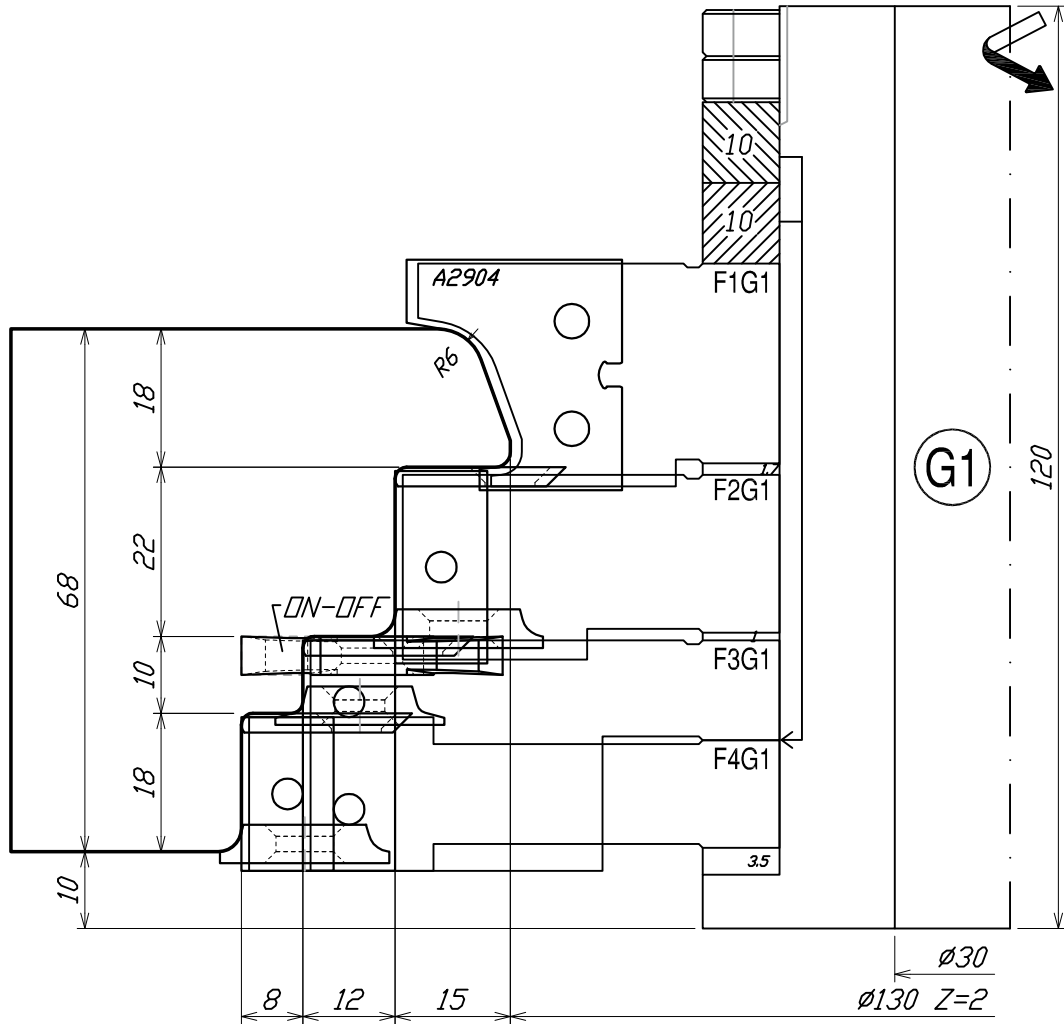

Utensile	Ricambi	A2904	25x12x1,5	30x12x1,5	20x12x1,5	22x22x2,5 R1,5	22x16x5-R3	34x16x4	22x16x5-R1,5
F1G1		2							
F2G1			2			2	2		
F3G1				2		2		2	
F4G1					2	2	2		2

LISTELLO
TIPO "1"

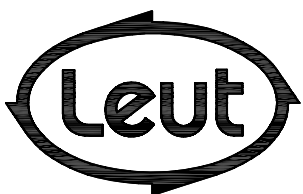

FABBRICA UTENSILI PER LEGNO
via Pisano, n.1 - 37050 Asparetto di Cerea (VR)
Tel. (0442) 83244 - Fax (0442) 83283
Sito Internet - <http://www.leut.it> -
E-Mail: info@leut.it

FIRMA:

DATA: 17/05/2011

ORD. N.:

CLIENTE:

DENOMINAZIONE:

DIS. CAD: **687888SR6**

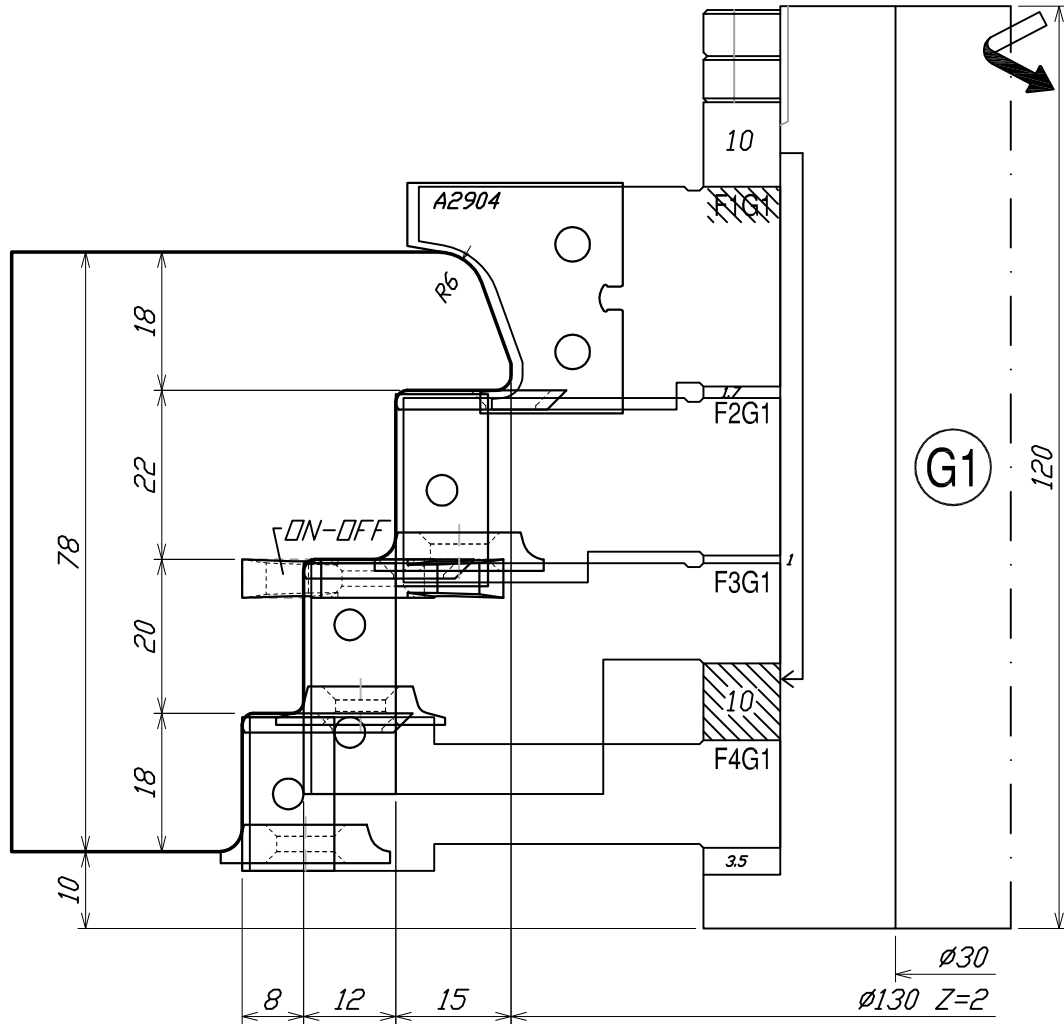

Utensile	Ricambi	A2904	25x12x1,5	30x12x1,5	20x12x1,5	22x22x2,5 RI15	22x16x5-R3	34x16x4	22x16x5-R15
F1G1		2							
F2G1			2			2	2		
F3G1				2		2		2	
F4G1					2	2	2		2

LISTELLO
TIPO "1"

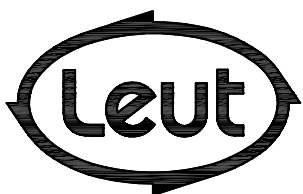

FABBRICA UTENSILI PER LEGNO
via Pisano, n.1 - 37050 Asparetto di Cerea (VR)
Tel. (0442) 83244 - Fax (0442) 83283
Sito Internet - <http://www.leut.it> -
E-Mail: info@leut.it

FIRMA:
DATA: 17/05/2011
ORD. N.:
CLIENTE:

DENOMINAZIONE:
DIS. CAD: 687888SR6

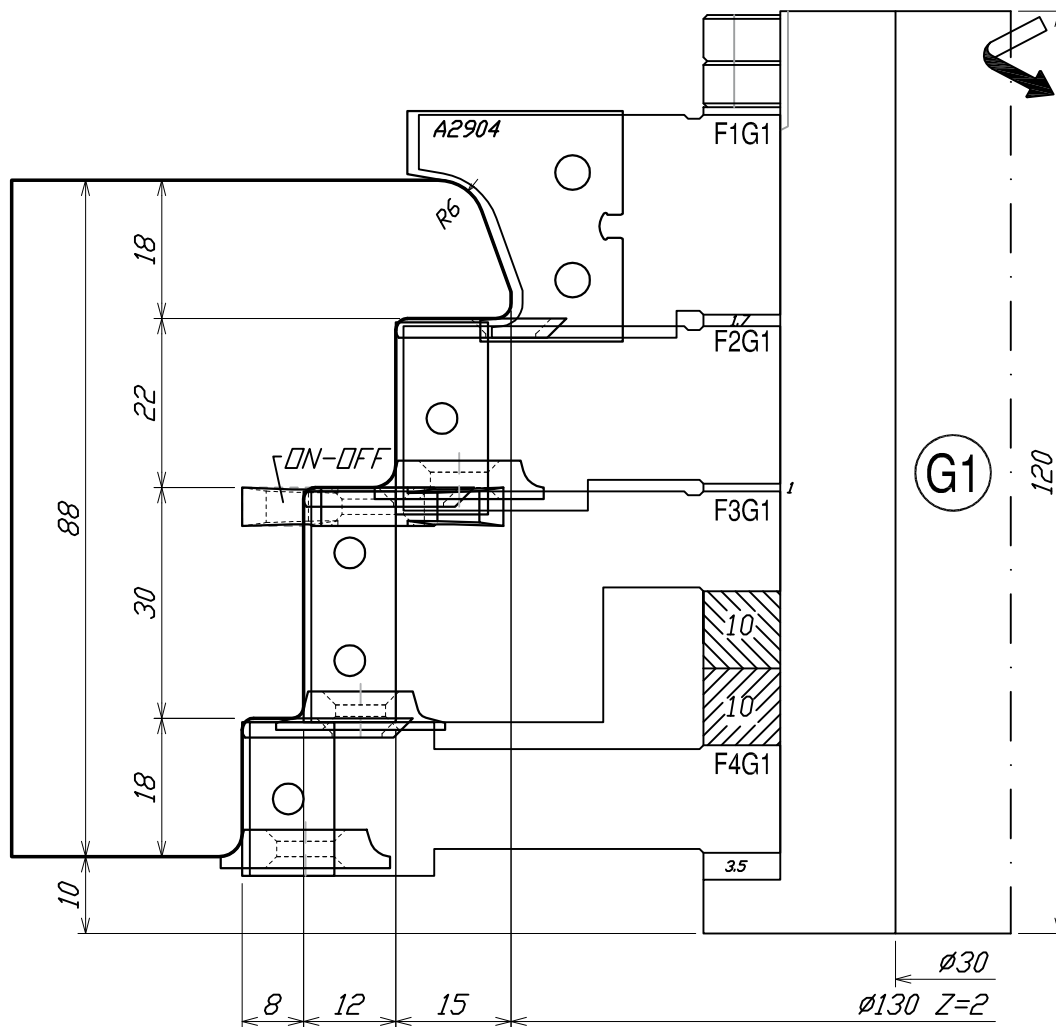

Utensile	Ricambi	A2904	25x12x1,5	30x12x1,5	20x12x1,5	22x22x2,5 R15	22x16x5-R3	34x16x4	22x16x5-R1,5
F1G1		2							
F2G1			2			2	2		
F3G1				2		2		2	
F4G1					2	2	2		2

LISTELLO
TIPO "1"

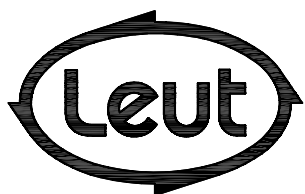

FABBRICA UTENSILI PER LEGNO
via Pisano, n.1 - 37050 Asparetto di Cerea (VR)
Tel. (0442) 83244 - Fax (0442) 83283
Sito Internet - <http://www.leut.it> -
E-Mail: info@leut.it

FIRMA:
DATA: 17/05/2011
ORD. N.:
CLIENTE:

DENOMINAZIONE:
DIS. CAD: 687888SR6

<78>

TENDINATURA
TELAIO
SUPERIORE

I
N
D
E
X

Section
INDEX

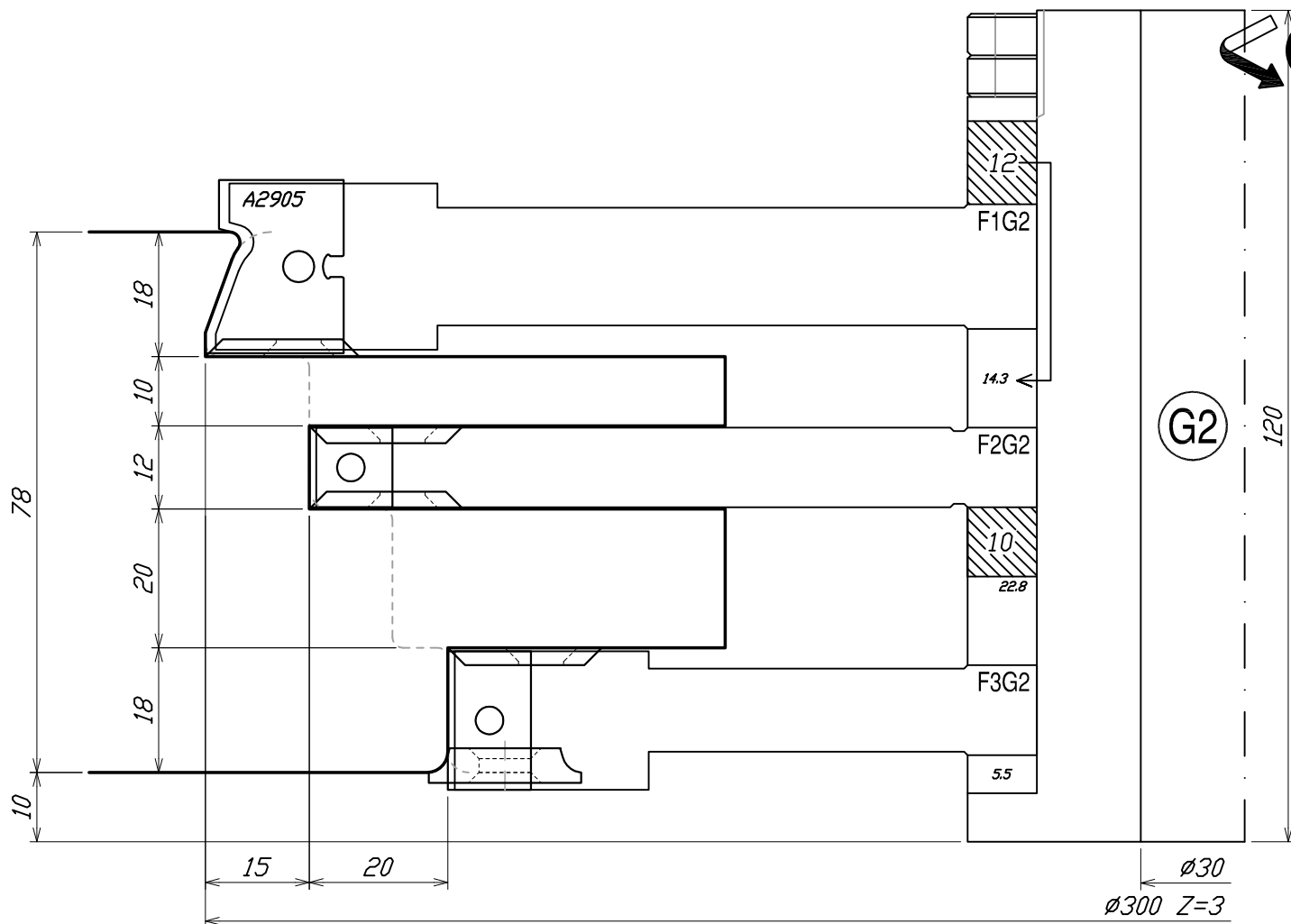

Utensile	Ricambi			
	A2905	11,5x12x1,5	20x12x1,5	22x22x2,5
F1G2	3			3
F2G2		3		6
F3G2			3	3

LISTELLO
TIPO "1"

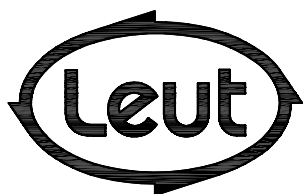

FABBRICA UTENSILI PER LEGNO
via Pisano, n.1 - 37050 Asparetto di Cerea (VR)
Tel. (0442) 83244 - Fax (0442) 83283
Sito Internet - <http://www.leut.it> -
E-Mail: info@leut.it

FIRMA:
DATA: 17/05/2011
ORD. N.:
CLIENTE:

DENOMINAZIONE:
DIS. CAD: 687888SR6

LA LEUT S.R.L. E' PROPRIETARIA DEL PRESENTE DISEGNO E NE VIETA LA RIPRODUZIONE A TERZI SENZA LA DOVUTA AUTORIZZAZIONE.

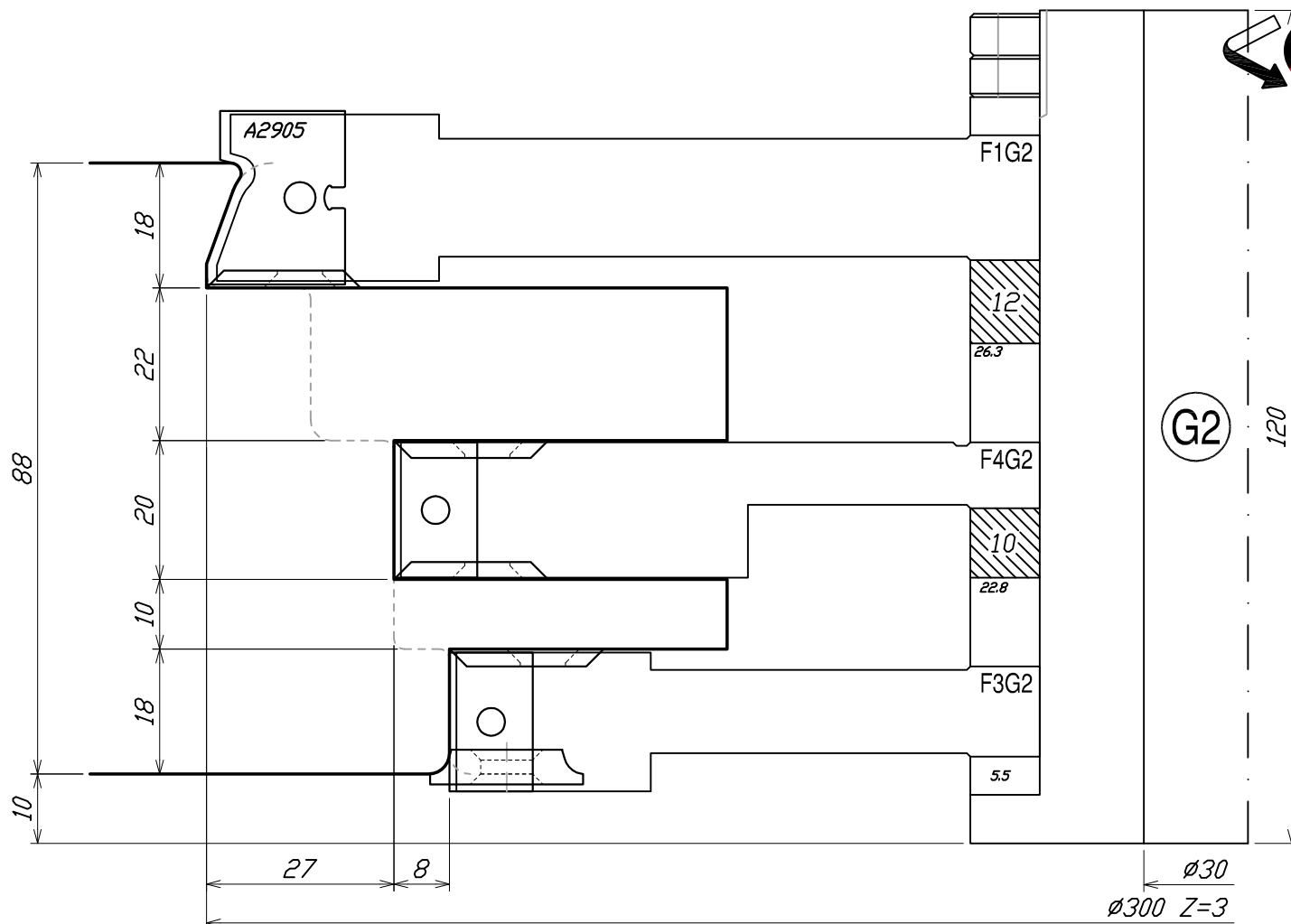

Utensile	Ricambi	A2905	11,5x12x1,5	20x12x1,5	22x22x2,5	22x16x5-R3
F1G2		3			3	
F2G2			3		6	
F3G2				3	3	3

LISTELLO
TIPO "1"

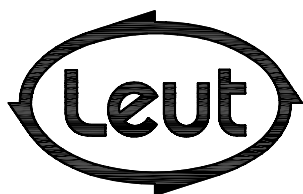

FABBRICA UTENSILI PER LEGNO
via Pisano, n.1 - 37050 Asparetto di Cerea (VR)
Tel. (0442) 83244 - Fax (0442) 83283
Sito Internet - <http://www.leut.it> -
E-Mail: info@leut.it

FIRMA:
DATA: 17/05/2011
ORD. N.:
CLIENTE:

DENOMINAZIONE:
DIS. CAD: 687888SR6

<68>

TENDINATURA
TELAIO

INDEX

Section
INDEX

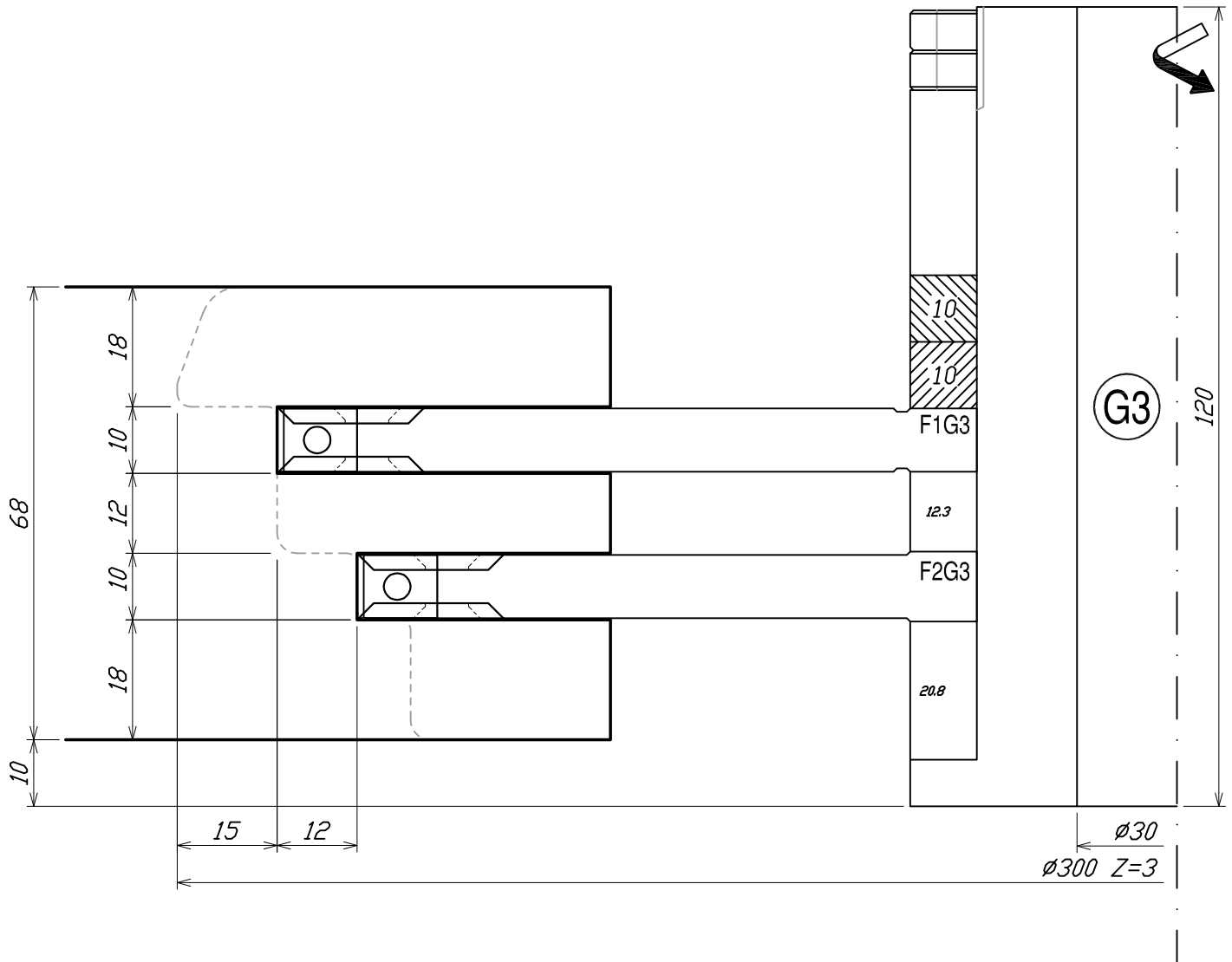

Utensile	Ricambi	
	9,5x12x1,5	22x22x2,5
F1G3	3	6
F2G3	3	6

LISTELLO
TIPO "1"

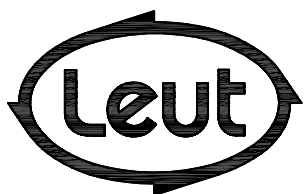

FABBRICA UTENSILI PER LEGNO
via Pisano, n.1 - 37050 Asparetto di Cerea (VR)
Tel. (0442) 83244 - Fax (0442) 83283
Sito Internet - <http://www.leut.it> -
E-Mail: info@leut.it

FIRMA:
DATA: 17/05/2011
ORD. N.:
CLIENTE:

DENOMINAZIONE:
DIS. CAD: **687888SR6**

LA LEUT S.R.L. E' PROPRIETARIA DEL PRESENTE DISEGNO E NE VIETA LA RIPRODUZIONE A TERZI SENZA LA DOVUTA AUTORIZZAZIONE.

<78>

TENDINATURA
TELAIO

INDEX

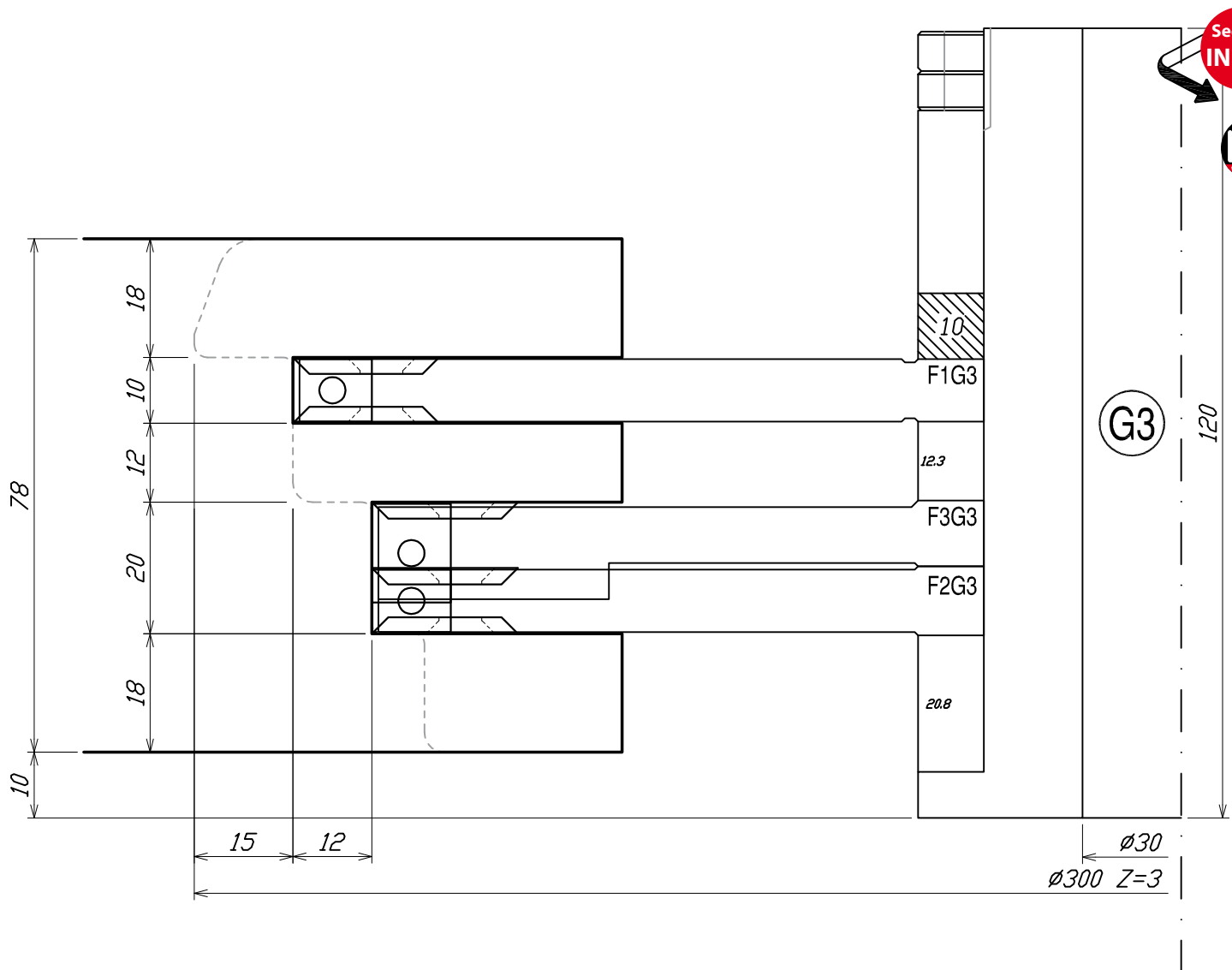

Utensile	Ricambi		
	9,5x12x1,5	15x12x1,5	22x22x2,5
F1G3	3		6
F2G3	3		6
F3G3		3	3

LISTELLO
TIPO "1"

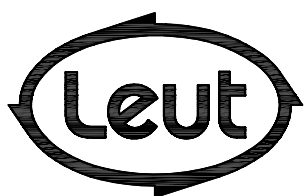

FABBRICA UTENSILI PER LEGNO
via Pisano, n.1 - 37050 Asparetto di Cerea (VR)
Tel. (0442) 83244 - Fax (0442) 83283
Sito Internet - <http://www.leut.it> -
E-Mail: info@leut.it

FIRMA:
DATA: 17/05/2011
ORD. N.:
CLIENTE:

DENOMINAZIONE:
DIS. CAD: **687888SR6**

LA LEUT S.R.L. E' PROPRIETARIA DEL PRESENTE DISEGNO E NE VIETA LA RIPRODUZIONE A TERZI SENZA LA DOVUTA AUTORIZZAZIONE.

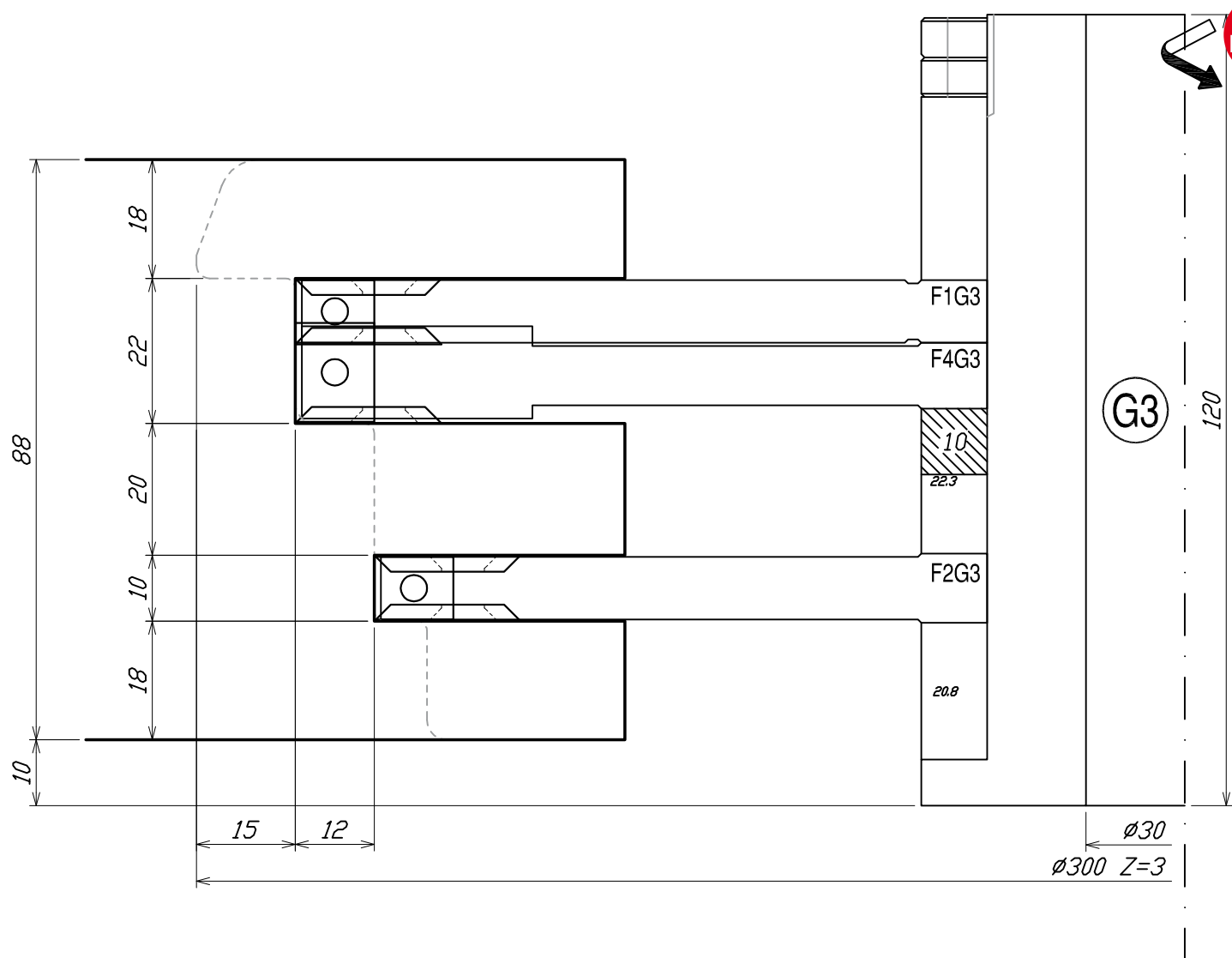

Section
INDEX



Utensile	Ricambi		
	9,5x12x1,5	15x12x1,5	22x22x2,5
F1G3	3		6
F2G3	3		6
F4G3		3	3

LISTELLO
TIPO "1"

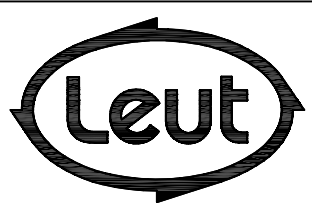

FABBRICA UTENSILI PER LEGNO
via Pisano, n.1 - 37050 Asparetto di Cerea (VR)
Tel. (0442) 83244 - Fax (0442) 83283
Sito Internet - <http://www.leut.it> -
E-Mail: info@leut.it

FIRMA:
DATA: 17/05/2011
ORD. N.:
CLIENTE:

DENOMINAZIONE:
DIS. CAD: 687888SR6

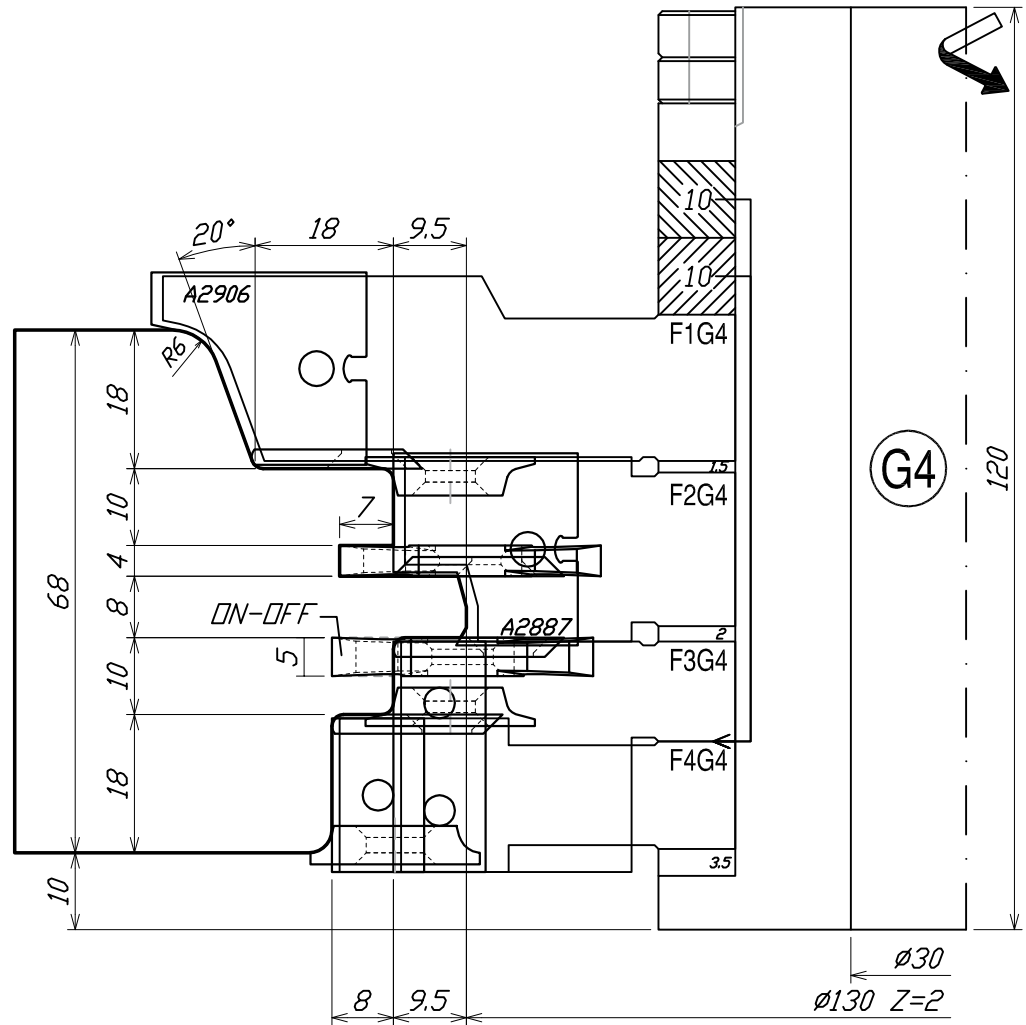

Utensile	Ricambi								
	A2906	A2887	30x12x1,5	20x12x1,5	22x22x2,5	22x16x5-R1,5	34x16x4	34x16x5	22x22x2,5 R1,5
F1G4	2								2
F2G4		2			2	2	2		
F3G4			2					2	2
F4G4				2	2				2

LISTELLO
TIPO "1"

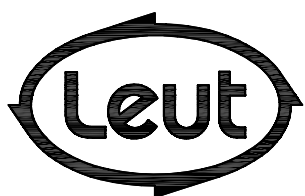

FABBRICA UTENSILI PER LEGNO
via Pisano, n.1 - 37050 Asparetto di Cerea (VR)
Tel. (0442) 83244 - Fax (0442) 83283
Sito Internet - <http://www.leut.it> -
E-Mail: info@leut.it

FIRMA:
DATA: 17/05/2011
ORD. N.:
CLIENTE:

DENOMINAZIONE:
DIS. CAD: **687888SR6**

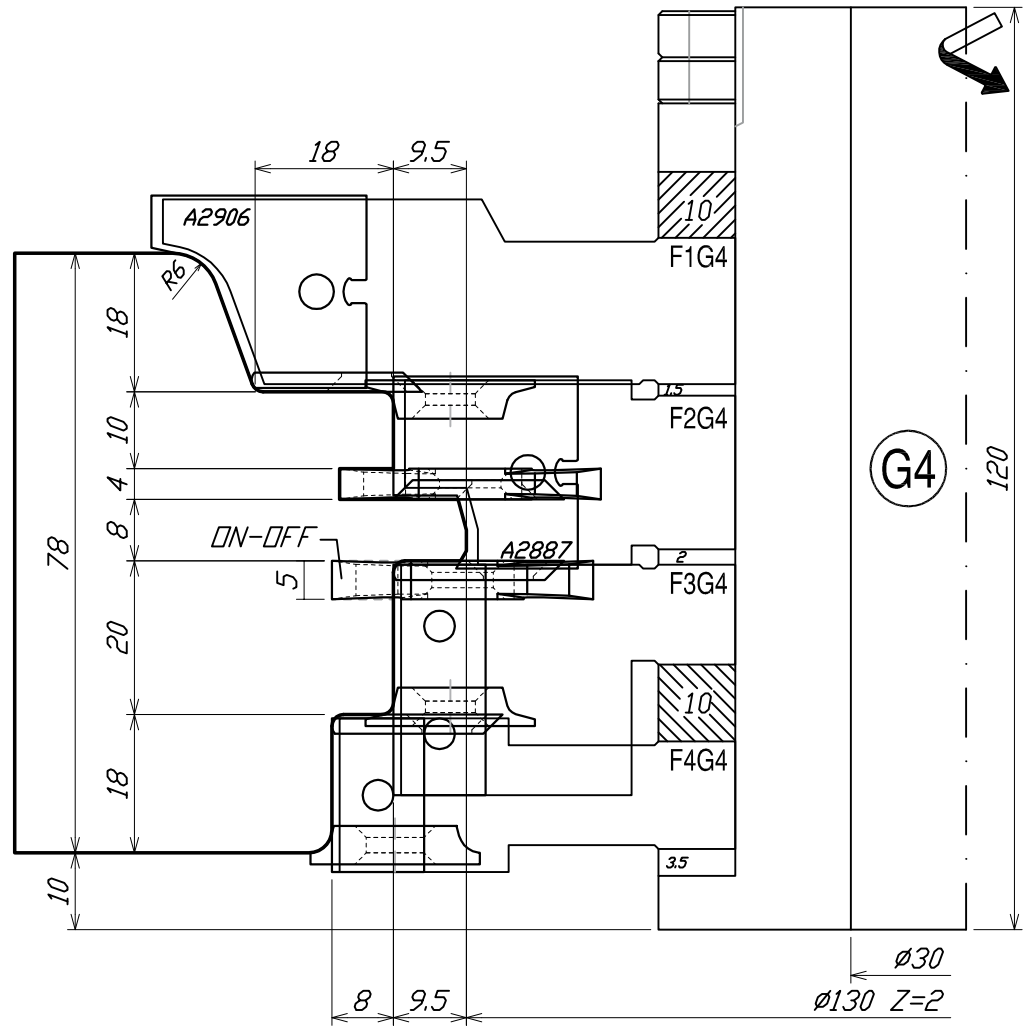

Utensile	Ricambi								
	A2906	A2887	30x12x1,5	20x12x1,5	22x22x2,5	22x16x5-R1,5	34x16x4	34x16x5	22x22x2,5 R1,5
F1G4	2								2
F2G4		2			2	2	2		
F3G4			2					2	2
F4G4				2	2				2

LISTELLO
TIPO "1"

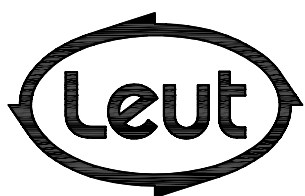

FABBRICA UTENSILI PER LEGNO
via Pisano, n.1 - 37050 Asparetto di Cerea (VR)
Tel. (0442) 83244 - Fax (0442) 83283
Sito Internet - <http://www.leut.it> -
E-Mail: info@leut.it

FIRMA:
DATA: 17/05/2011
ORD. N.:
CLIENTE:

DENOMINAZIONE:
DIS. CAD: **687888SR6**

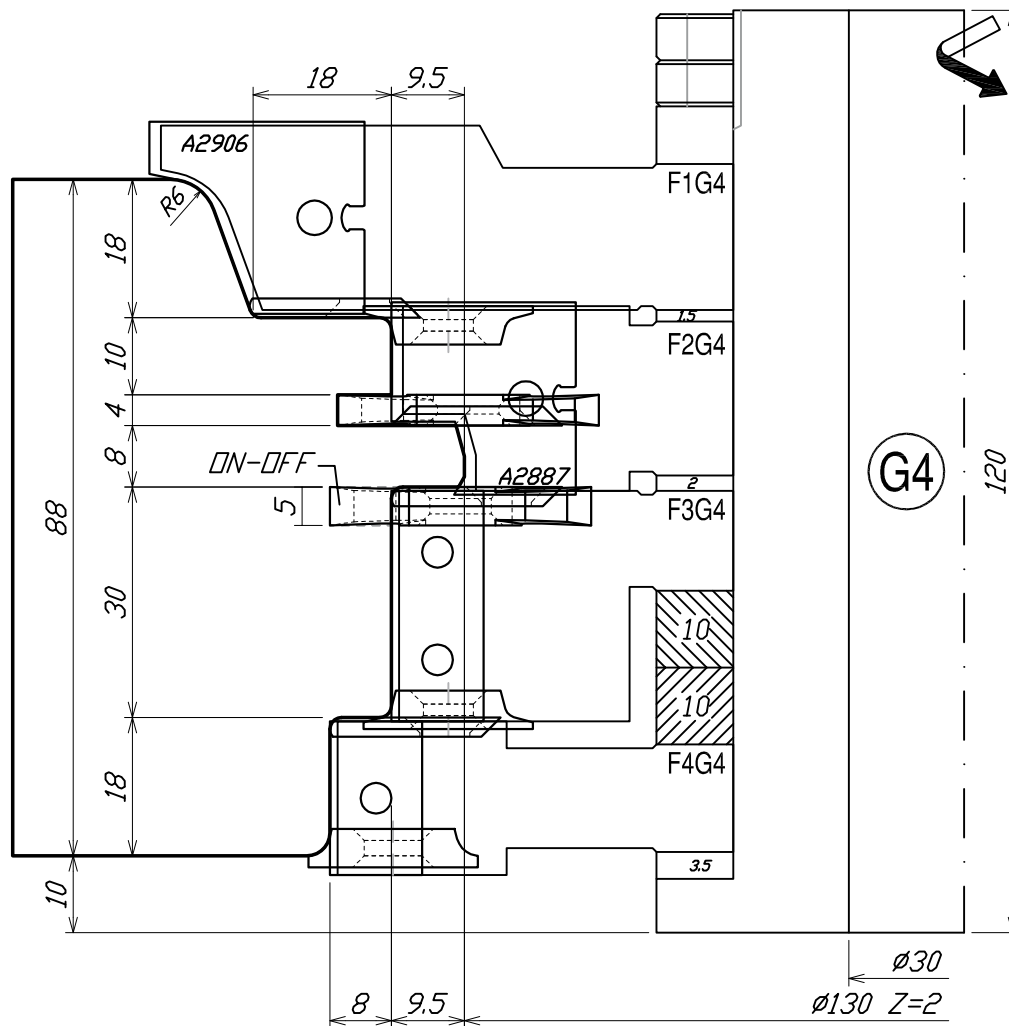

Utensile	Ricambi								
	A2906	A2887	30x12x1,5	20x12x1,5	22x22x2,5	22x16x5-R1,5	34x16x4	34x16x5	22x22x2,5 R1,5
F1G4	2								2
F2G4		2			2	2	2		
F3G4			2					2	2
F4G4				2	2				2

LISTELLO
TIPO "1"

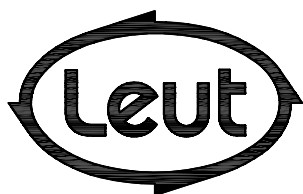

FABBRICA UTENSILI PER LEGNO
via Pisano, n.1 - 37050 Asparetto di Cerea (VR)
Tel. (0442) 83244 - Fax (0442) 83283
Sito Internet - <http://www.leut.it> -
E-Mail: info@leut.it

FIRMA:
DATA: 17/05/2011
ORD. N.:
CLIENTE:

DENOMINAZIONE:
DIS. CAD: 687888SR6

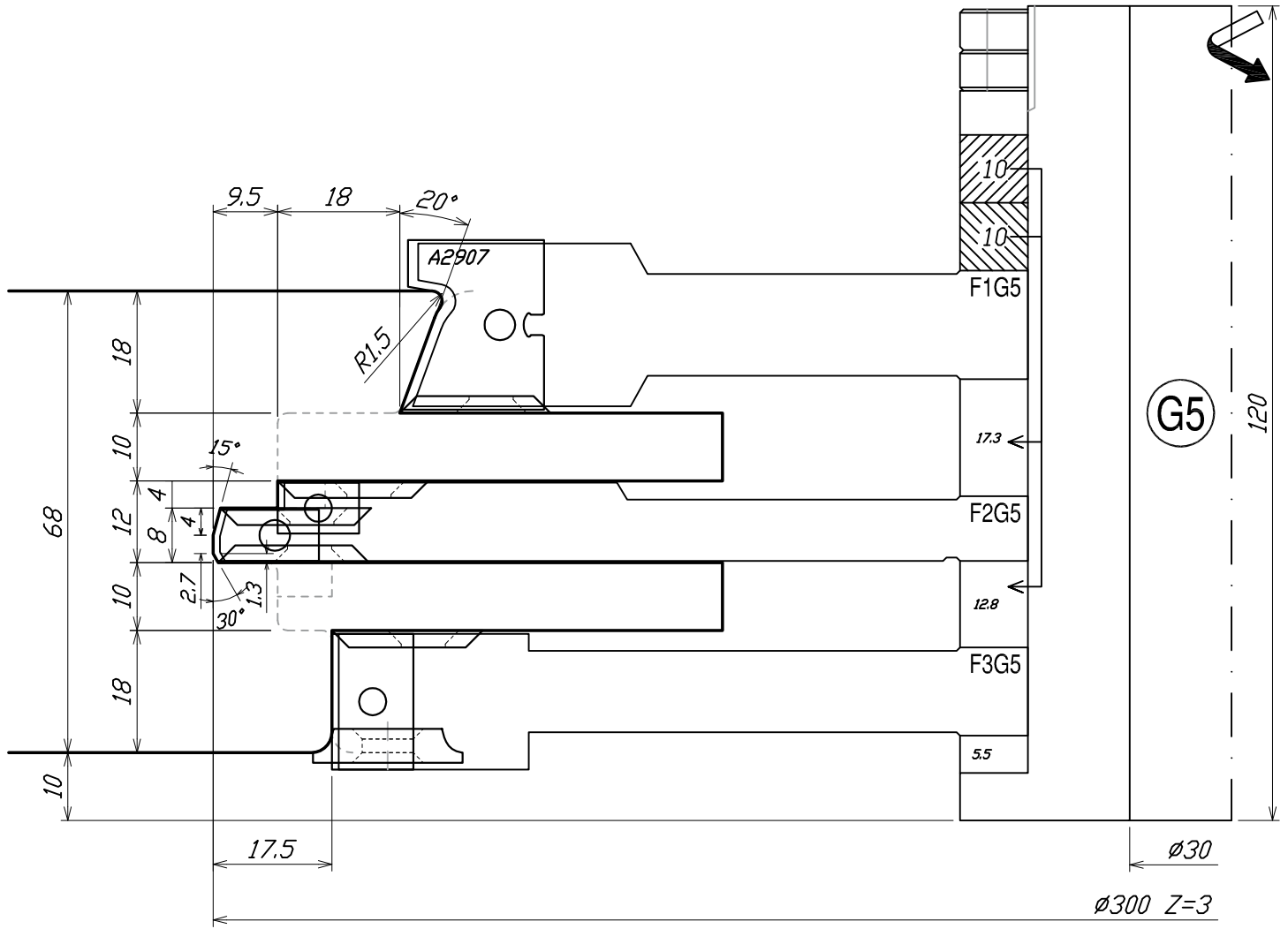

Utensile	Ricambi			
	A2907	7,5x12x1,5	20x12x1,5	22x22x2,5
F1G5	3			3
F2G5		6		9
F3G5			3	3

LISTELLO
TIPO "1"

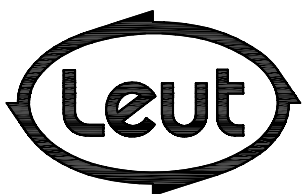

FABBRICA UTENSILI PER LEGNO
via Pisano, n.1 - 37050 Asparetto di Cerea (VR)
Tel. (0442) 83244 - Fax (0442) 83283
Sito Internet - <http://www.leut.it> -
E-Mail: info@leut.it

FIRMA:
DATA: 17/05/2011
ORD. N.:
CLIENTE:

DENOMINAZIONE:
DIS. CAD: 687888SR6

<78>

TENDINATURA
TELAIO
INFERIORE

INDEX

Section
INDEX

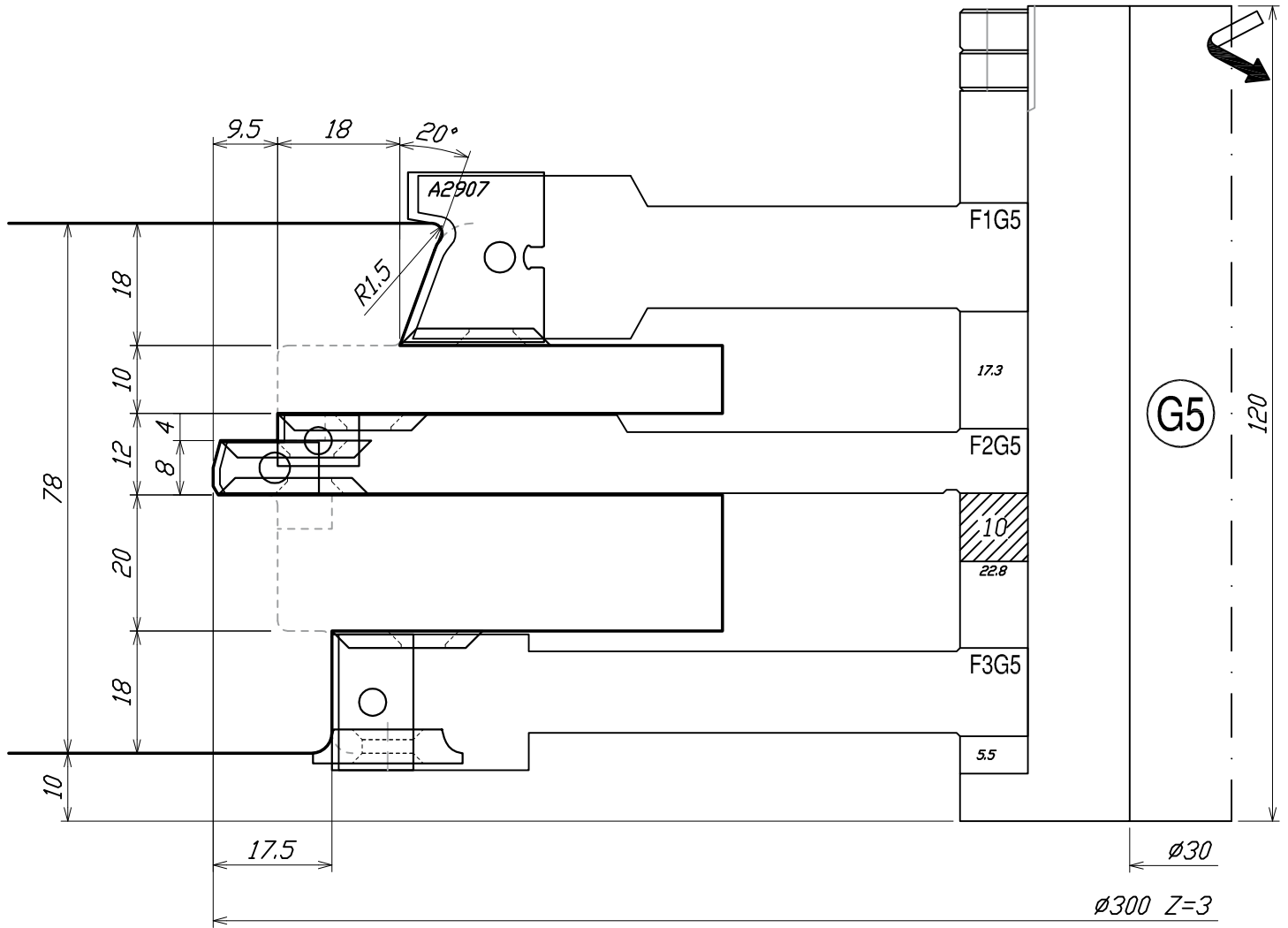

Utensile	Ricambi				
	A2907	7,5x12x1,5	20x12x1,5	22x22x2,5	22x16x5-R3
F1G5	3			3	
F2G5		6		9	
F3G5			3	3	3

LISTELLO
TIPO "1"

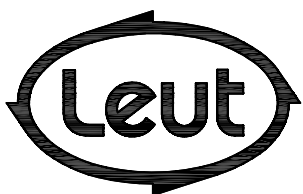

FABBRICA UTENSILI PER LEGNO
via Pisano, n.1 - 37050 Asparetto di Cerea (VR)
Tel. (0442) 83244 - Fax (0442) 83283
Sito Internet - <http://www.leut.it> -
E-Mail: info@leut.it

FIRMA:
DATA: 17/05/2011
ORD. N.:
CLIENTE:

DENOMINAZIONE:
DIS. CAD: 687888SR6

LA LEUT S.R.L. E' PROPRIETARIA DEL PRESENTE DISEGNO E NE VIETA LA RIPRODUZIONE A TERZI SENZA LA DOVUTA AUTORIZZAZIONE.

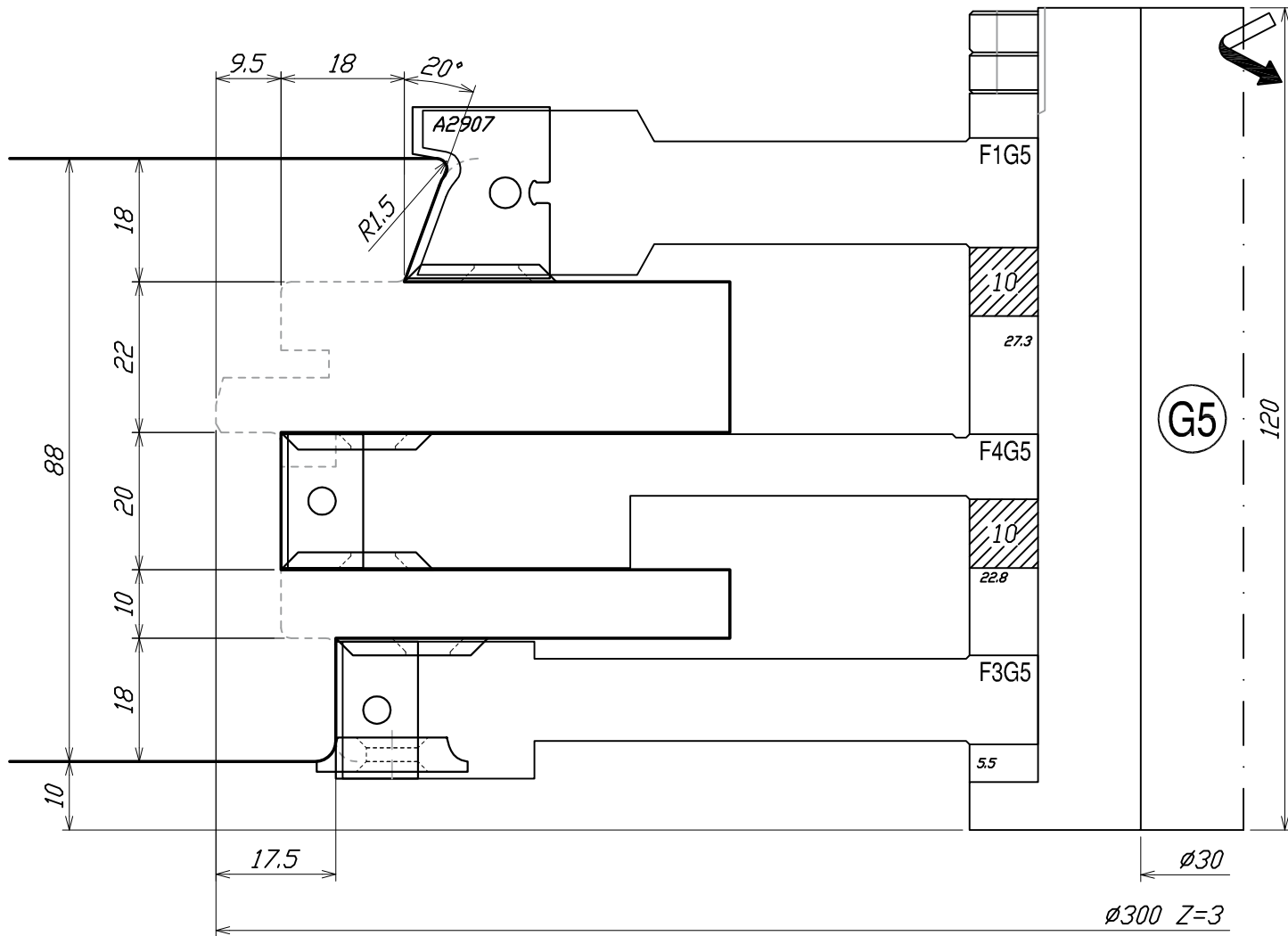

Utensile	Ricambi		
	A2907	20x12x1.5	22x22x2.5
F1G5	3	3	
F3G5		3	3
F4G5		3	6

LISTELLO
TIPO "1"

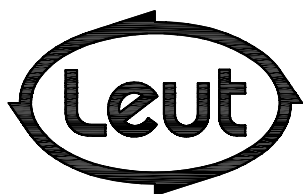

FABBRICA UTENSILI PER LEGNO
via Pisano, n.1 - 37050 Asparetto di Cerea (VR)
Tel. (0442) 83244 - Fax (0442) 83283
Sito Internet - <http://www.leut.it> -
E-Mail: info@leut.it

FIRMA:
DATA: 17/05/2011
ORD. N.:
CLIENTE:

DENOMINAZIONE:
DIS. CAD: 687888SR6

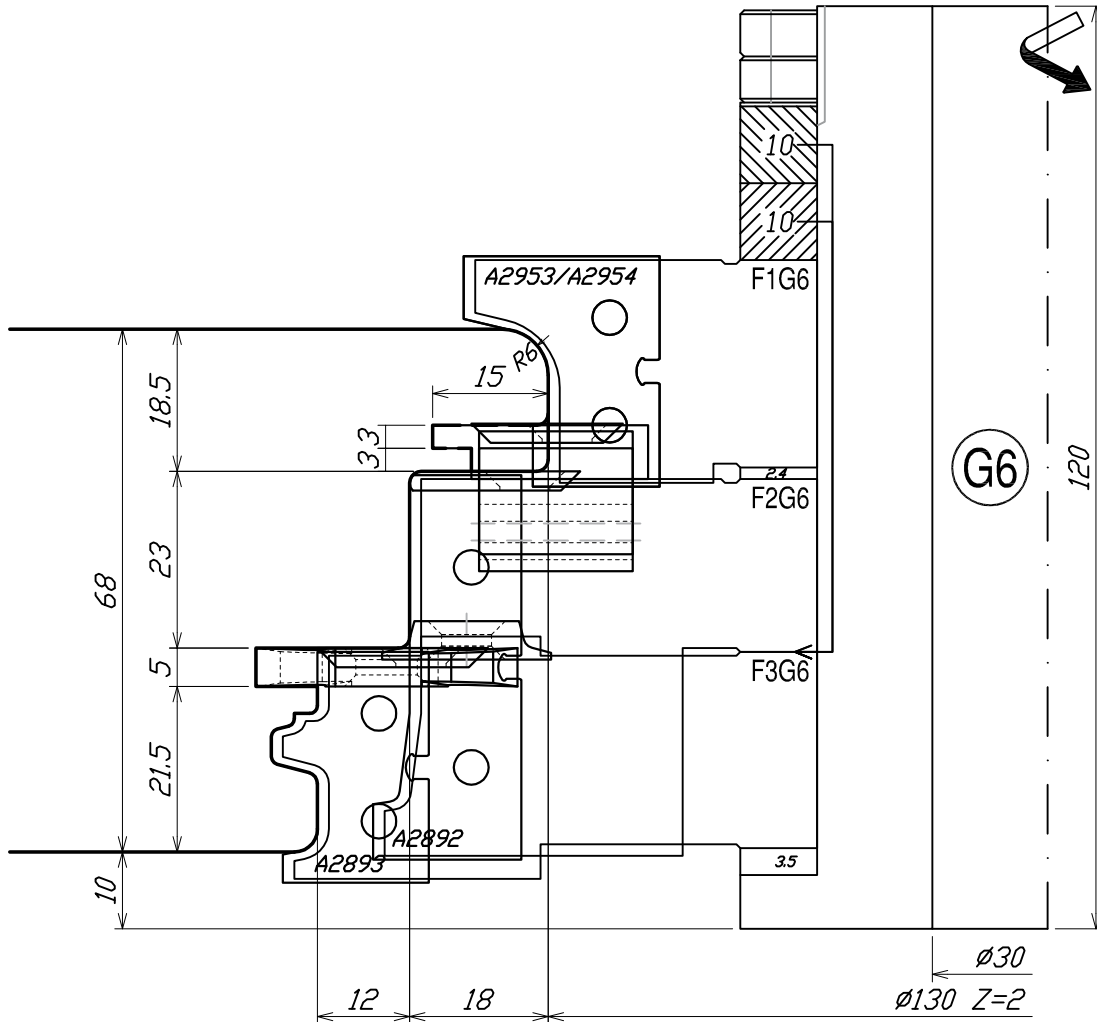

Utensile \ Ricambi	A2954	A2953	A2892	A2893	22x22x2.5 R1.5	22x22x2.5	29x16x4	34x16x5	22x16x5-R1.5
F1G6	2	2							
F2G6			2		2	2	2		
F3G6				2	2		2	2	

LISTELLO
TIPO "1"

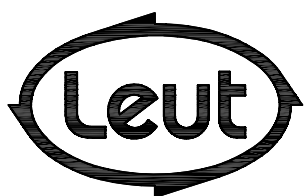

FABBRICA UTENSILI PER LEGNO
via Pisano, n.1 - 37050 Asparetto di Cerea (VR)
Tel. (0442) 83244 - Fax (0442) 83283
Sito Internet - <http://www.leut.it> -
E-Mail: info@leut.it

FIRMA:
DATA: 17/05/2011
ORD. N.:
CLIENTE:

DENOMINAZIONE:
DIS. CAD: 687888SR6

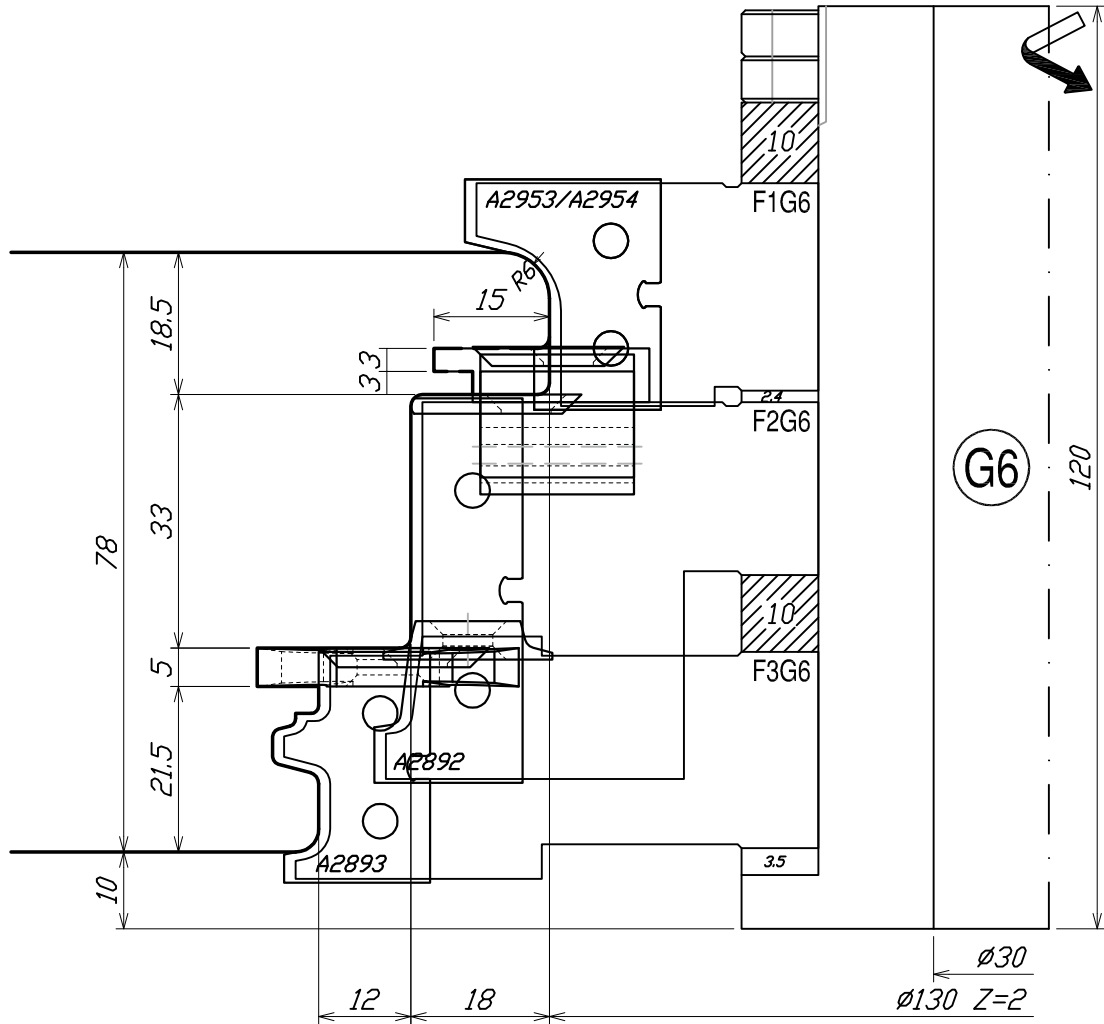

Utensile \ Ricambi	A2954	A2953	A2892	A2893	22x22x2.5 R1.5	22x22x2.5	29x16x4	34x16x5	22x16x5-R1.5
F1G6	2	2							
F2G6			2		2	2	2		
F3G6				2	2			2	2

LISTELLO
TIPO "1"

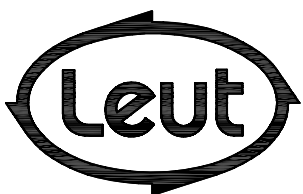

FABBRICA UTENSILI PER LEGNO
via Pisano, n.1 - 37050 Asparetto di Cerea (VR)
Tel. (0442) 83244 - Fax (0442) 83283
Sito Internet - <http://www.leut.it> -
E-Mail: info@leut.it

FIRMA:
DATA: 17/05/2011
ORD. N.:
CLIENTE:

DENOMINAZIONE:

DIS. CAD: 687888SR6

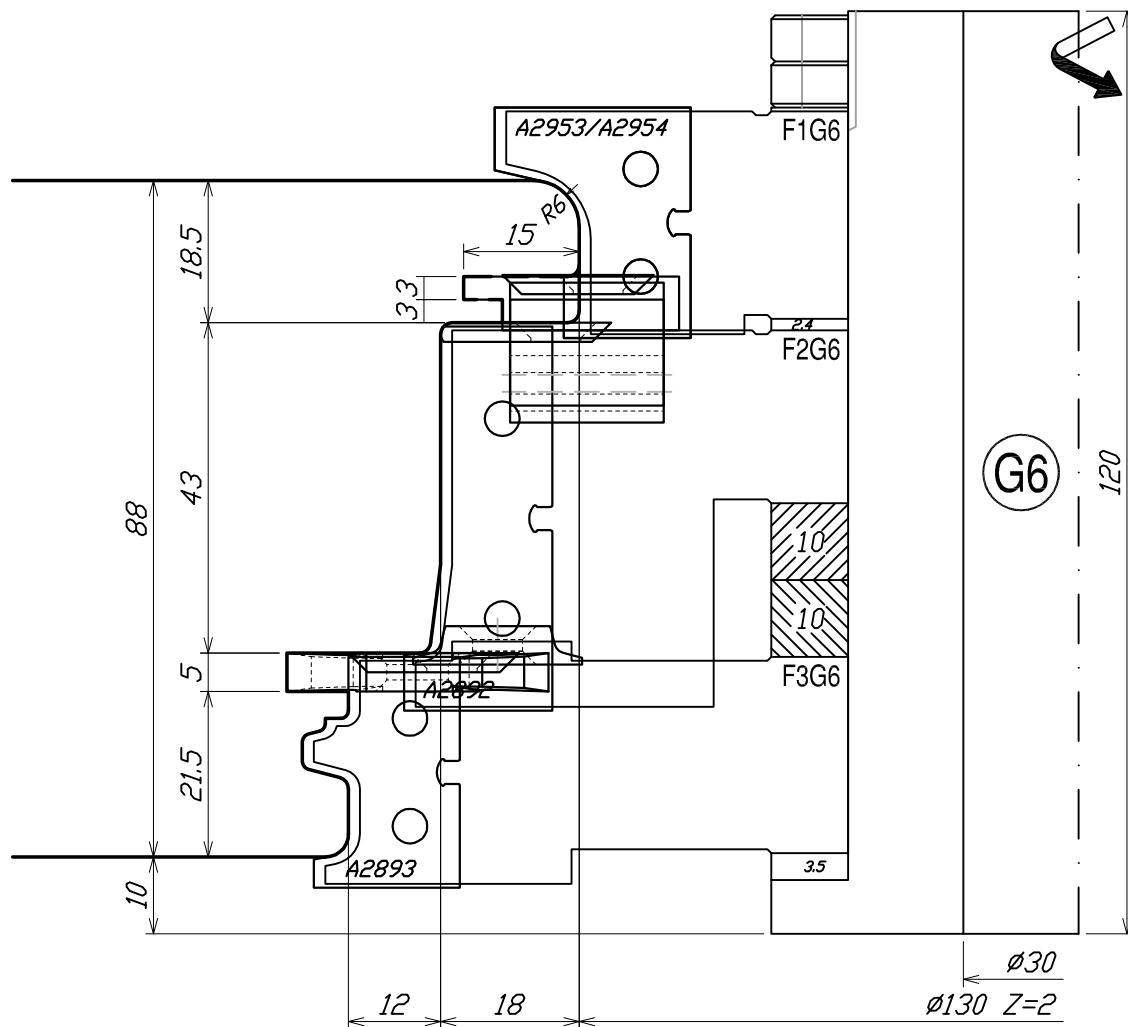

Utensile \ Ricambi	A2954	A2953	A2892	A2893	22x22x2.5 R1.5	22x22x2.5	29x16x4	34x16x5	22x16x5-R1.5
F1G6	2	2							
F2G6			2		2	2	2		
F3G6				2	2		2	2	

LISTELLO
TIPO "1"

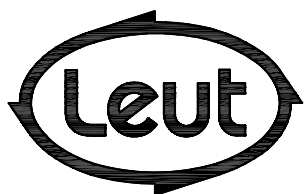

FABBRICA UTENSILI PER LEGNO
via Pisano, n.1 - 37050 Asparetto di Cerea (VR)
Tel. (0442) 83244 - Fax (0442) 83283
Sito Internet - <http://www.leut.it> -
E-Mail: info@leut.it

FIRMA:
DATA: 17/05/2011
ORD. N.:
CLIENTE:

DENOMINAZIONE:
DIS. CAD: **687888SR6**

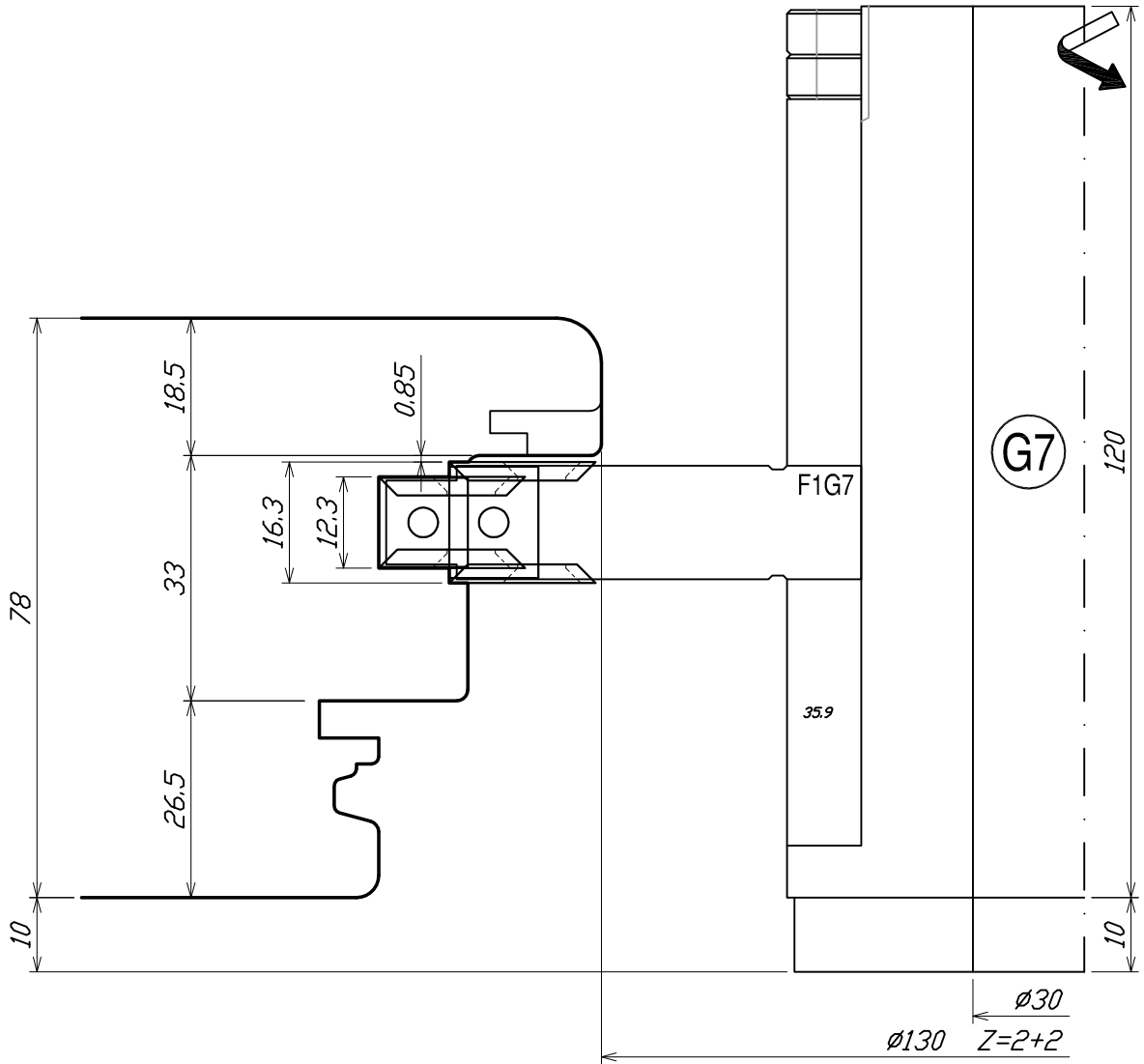

Utensile	Ricambi		
	12x12x1.5	15x12x1.5	22x22x2.5
F1G7	2	2	8

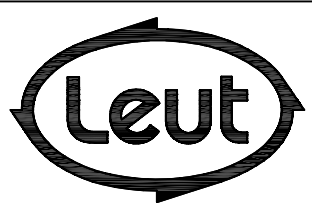

FABBRICA UTENSILI PER LEGNO
via Pisano, n.1 - 37050 Asparetto di Cerea (VR)
Tel. (0442) 83244 - Fax (0442) 83283
Sito Internet - <http://www.leut.it> -
E-Mail: info@leut.it

FIRMA:
DATA: 17/05/2011
ORD. N.:
CLIENTE:

DENOMINAZIONE:
DIS. CAD: 687888SR6

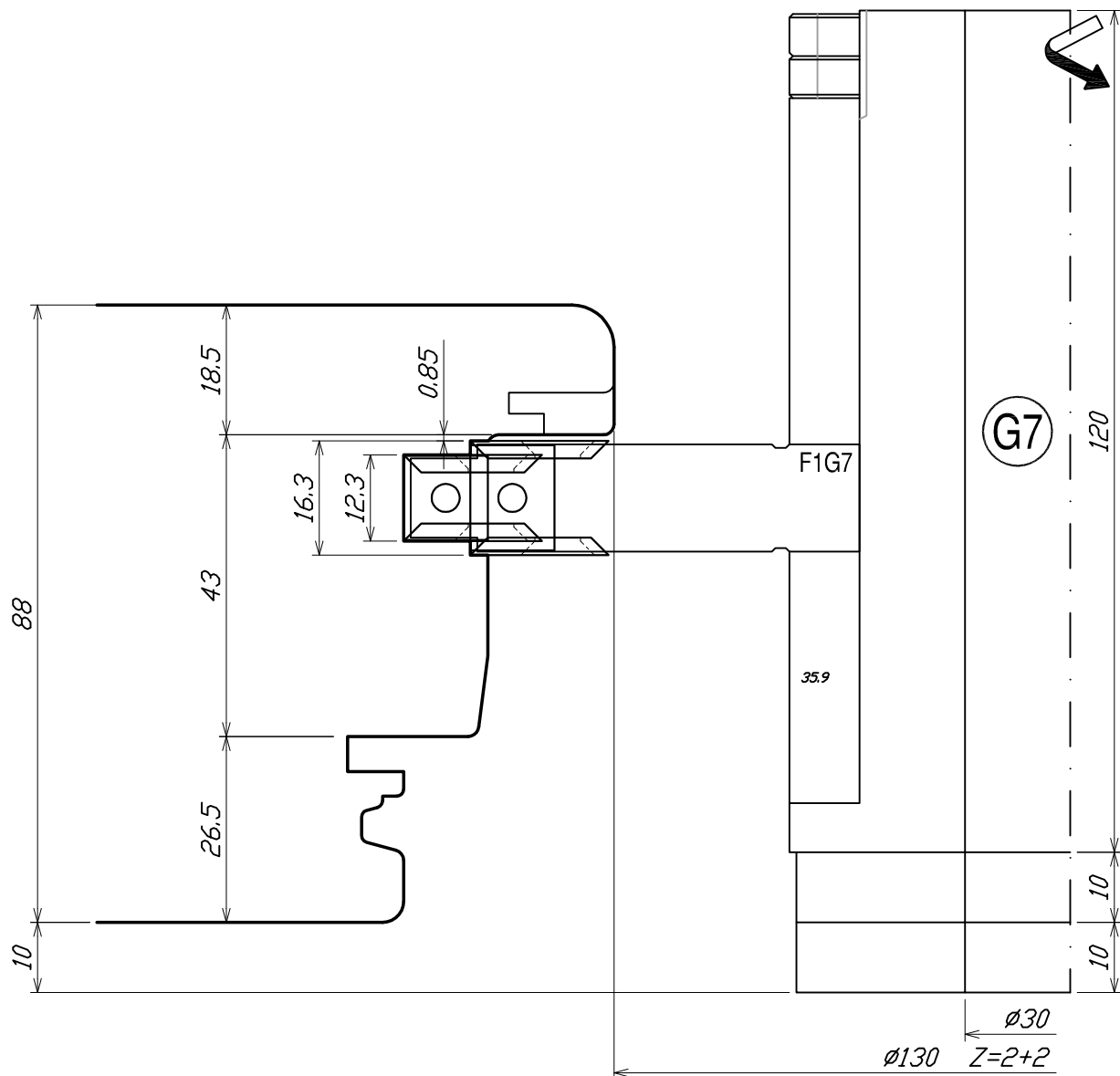

Utensile	Ricambi		
	12x12x1,5	15x12x1,5	22x22x2,5
F1G7	2	2	8

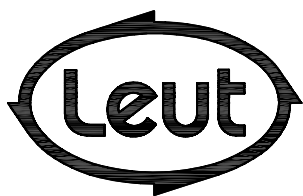

FABBRICA UTENSILI PER LEGNO
via Pisano, n.1 - 37050 Asparetto di Cerea (VR)
Tel. (0442) 83244 - Fax (0442) 83283
Sito Internet - <http://www.leut.it> -
E-Mail: info@leut.it

FIRMA:
DATA: 17/05/2011
ORD. N.:
CLIENTE:

DENOMINAZIONE:
DIS. CAD: 687888SR6

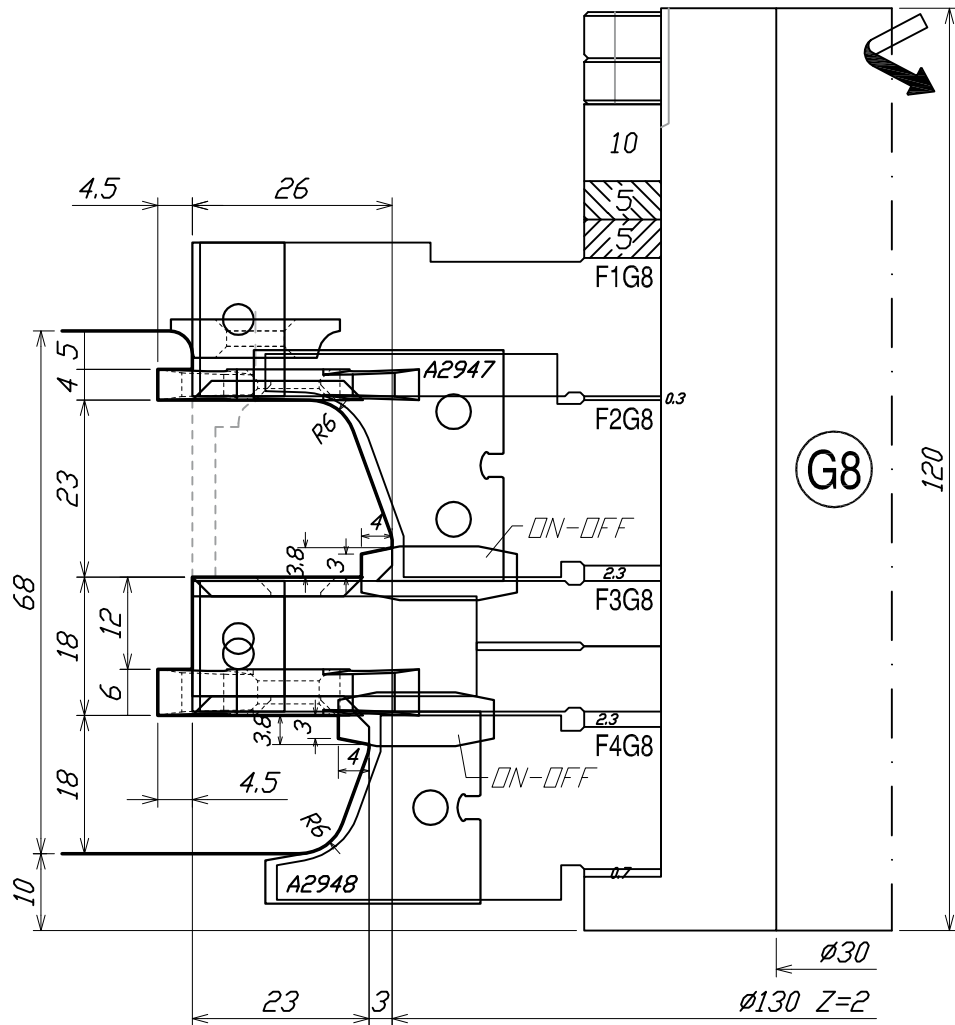

Utensile	Ricambi								
	20x12x1,5	A2947	15x12x1,5	A2948	34x16x4	22x22x2,5	22x16x5-R3	34x16x6	COU. -
F1G8	2				2	2	2		
F2G8		2							
F3G8			4			4		2	4
F4G8				2					

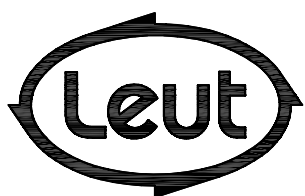

FABBRICA UTENSILI PER LEGNO
via Pisano, n.1 - 37050 Asparetto di Cerea (VR)
Tel. (0442) 83244 - Fax (0442) 83283
Sito Internet - <http://www.leut.it> -
E-Mail: info@leut.it

FIRMA:
DATA: 17/05/2011
ORD. N.:
CLIENTE:

DENOMINAZIONE:
DIS. CAD: **687888SR6**

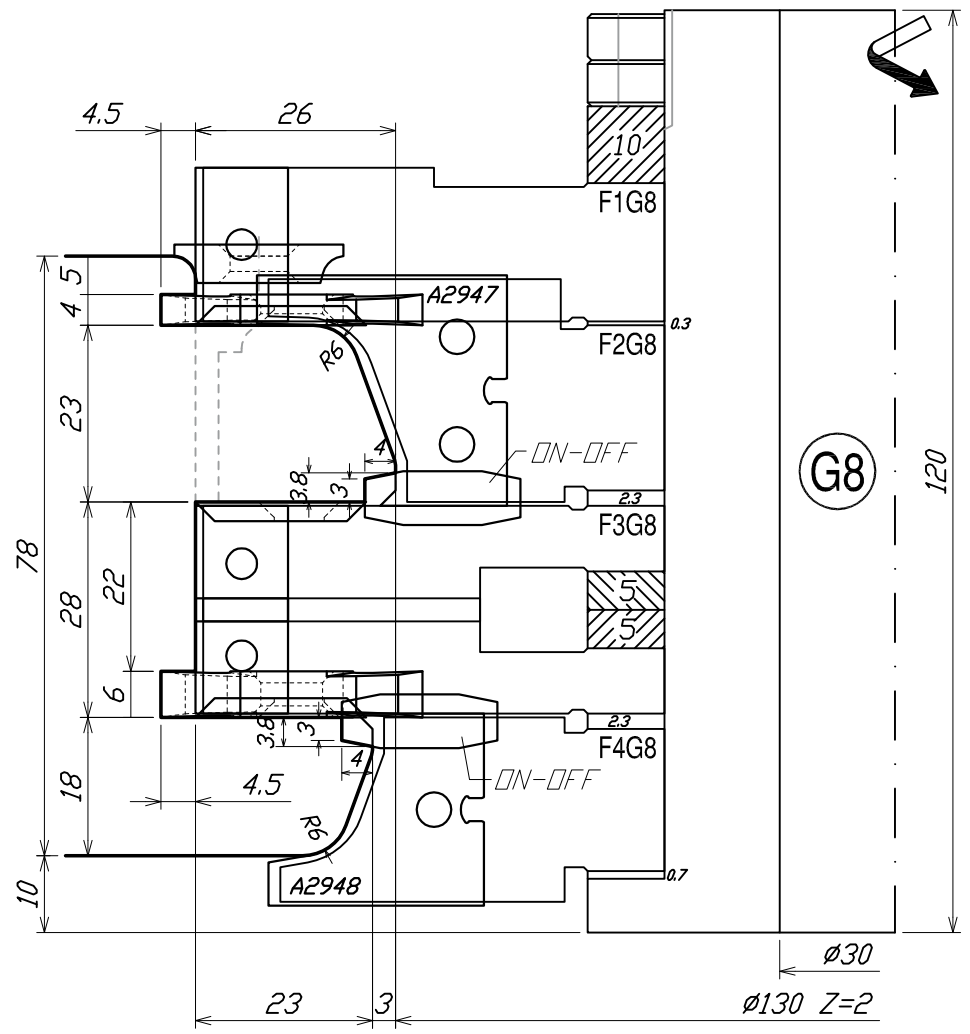

Utensile	Ricambi								
	20x12x15	A2947	15x12x15	A2948	34x16x4	22x22x2.5	22x16x5-R3	34x16x6	COB. —
F1G8	2				2	2	2		
F2G8		2							
F3G8			4			4		2	4
F4G8				2					

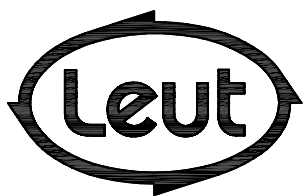

FABBRICA UTENSILI PER LEGNO
via Pisano, n.1 - 37050 Asparetto di Cerea (VR)
Tel. (0442) 83244 - Fax (0442) 83283
Sito Internet - <http://www.leut.it> -
E-Mail: info@leut.it

FIRMA:
DATA: 17/05/2011
ORD. N.:
CLIENTE:

DENOMINAZIONE:
DIS. CAD: **687888SR6**

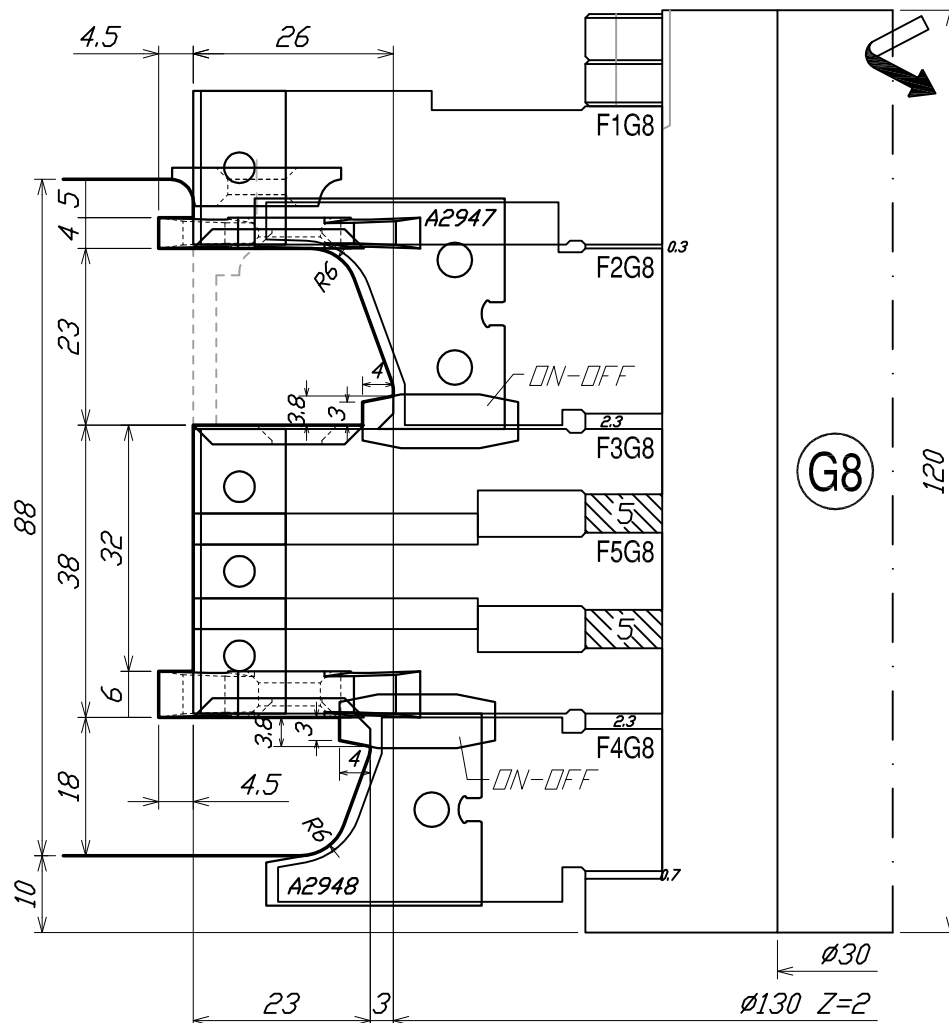

Utensile	Ricambi								
	20x12x1,5	A2947	15x12x1,5	A2948	34x16x4	22x22x2,5	22x16x5-R3	34x16x6	COD. —
F1G8	2				2	2	2		
F2G8		2							
F3G8			4			4	2	4	
F4G8				2					
F5G8			2						

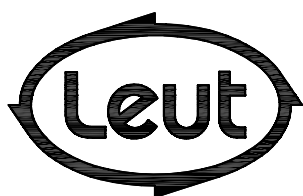

FABBRICA UTENSILI PER LEGNO
via Pisano, n.1 - 37050 Asparetto di Cerea (VR)
Tel. (0442) 83244 - Fax (0442) 83283
Sito Internet - <http://www.leut.it> -
E-Mail: info@leut.it

FIRMA:
DATA: 17/05/2011
ORD. N.:
CLIENTE:

DENOMINAZIONE:
DIS. CAD: **687888SR6**

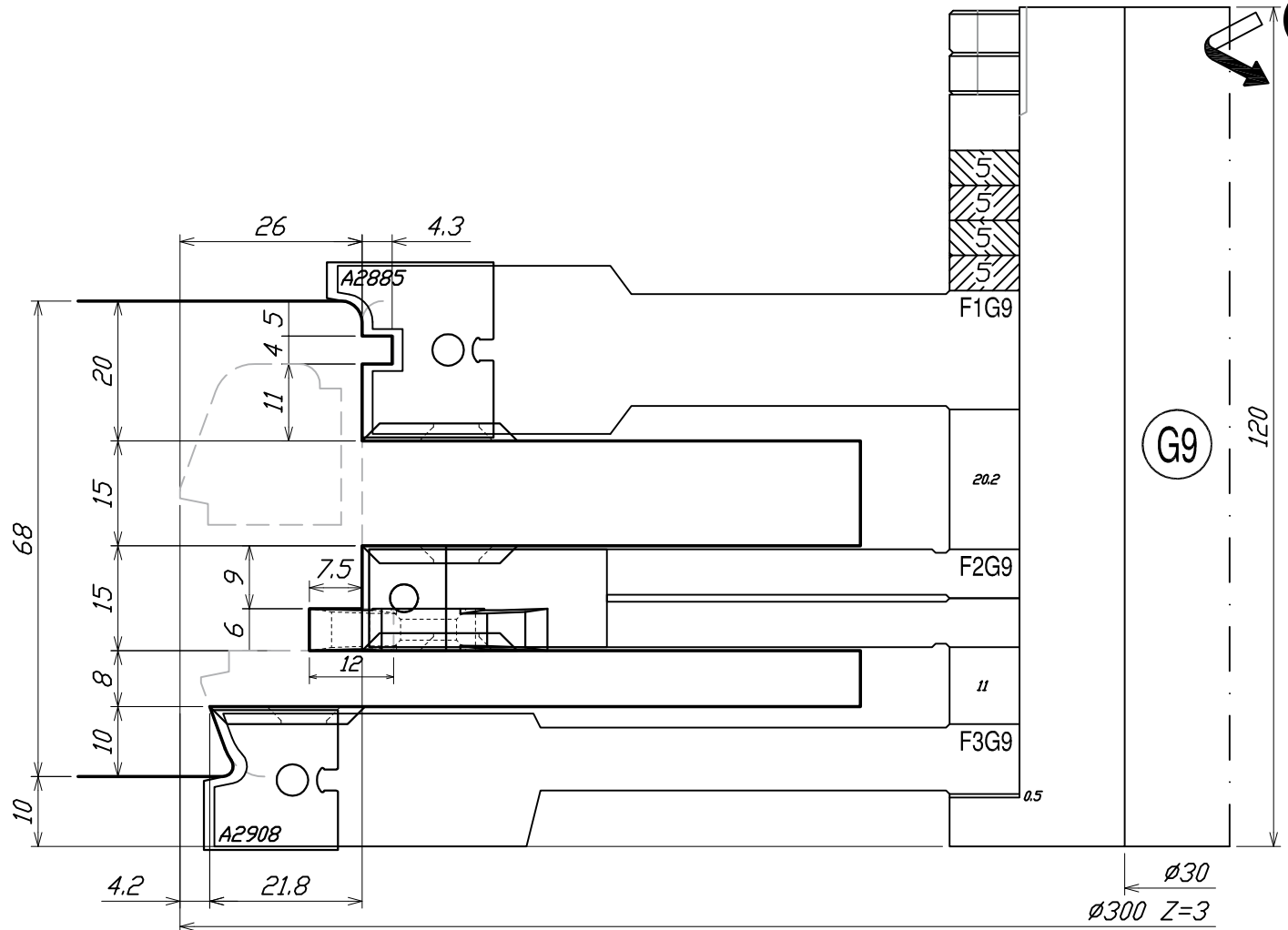

Utensile	Ricambi	A2885	A2908	15x12x1,5	22x22x7,5	34x16x6
F1G9		3			3	
F2G9			6		6	3
F3G9			3		3	

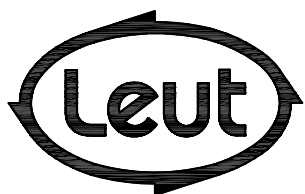

FABBRICA UTENSILI PER LEGNO
via Pisano, n.1 - 37050 Asparetto di Cerea (VR)
Tel. (0442) 83244 - Fax (0442) 83283
Sito Internet - <http://www.leut.it> -
E-Mail: info@leut.it

FIRMA:

DATA: 17/05/2011

ORD. N.:

CLIENTE:

DENOMINAZIONE:

DIS. CAD: **687888SR6**

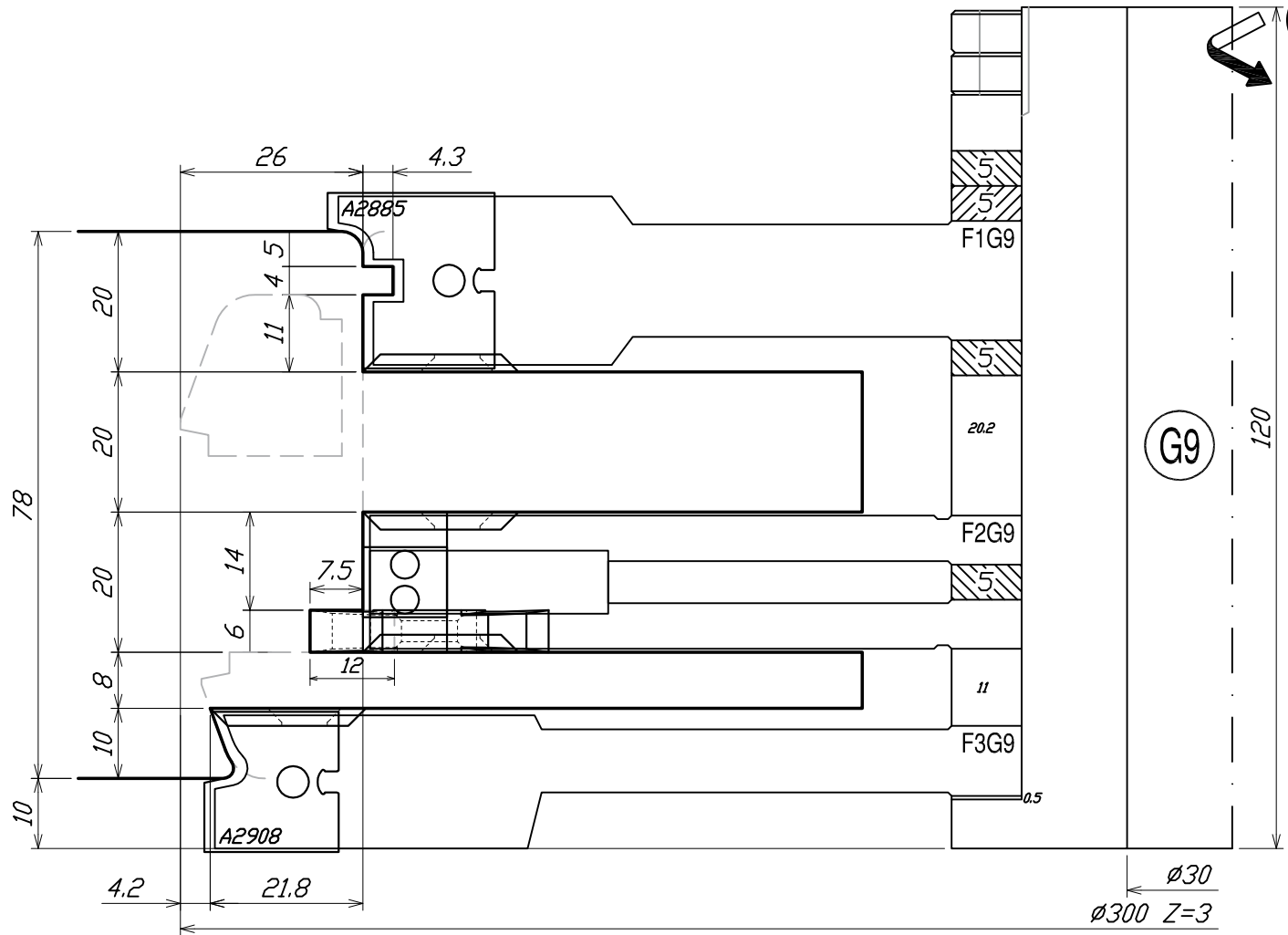

Utensile	Ricambi				
	A2885	15x12x1,5	A2908	22x22x2,5	34x16x6
F1G9	3			3	
F2G9		6		6	3
F3G9			3	3	

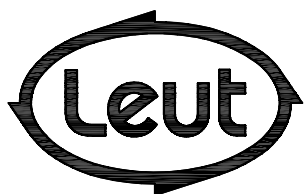

FABBRICA UTENSILI PER LEGNO
via Pisano, n.1 - 37050 Asparetto di Cerea (VR)
Tel. (0442) 83244 - Fax (0442) 83283
Sito Internet - <http://www.leut.it> -
E-Mail: info@leut.it

FIRMA:

DATA: 17/05/2011

ORD. N.:

CLIENTE:

DENOMINAZIONE:

DIS. CAD: **687888SR6**

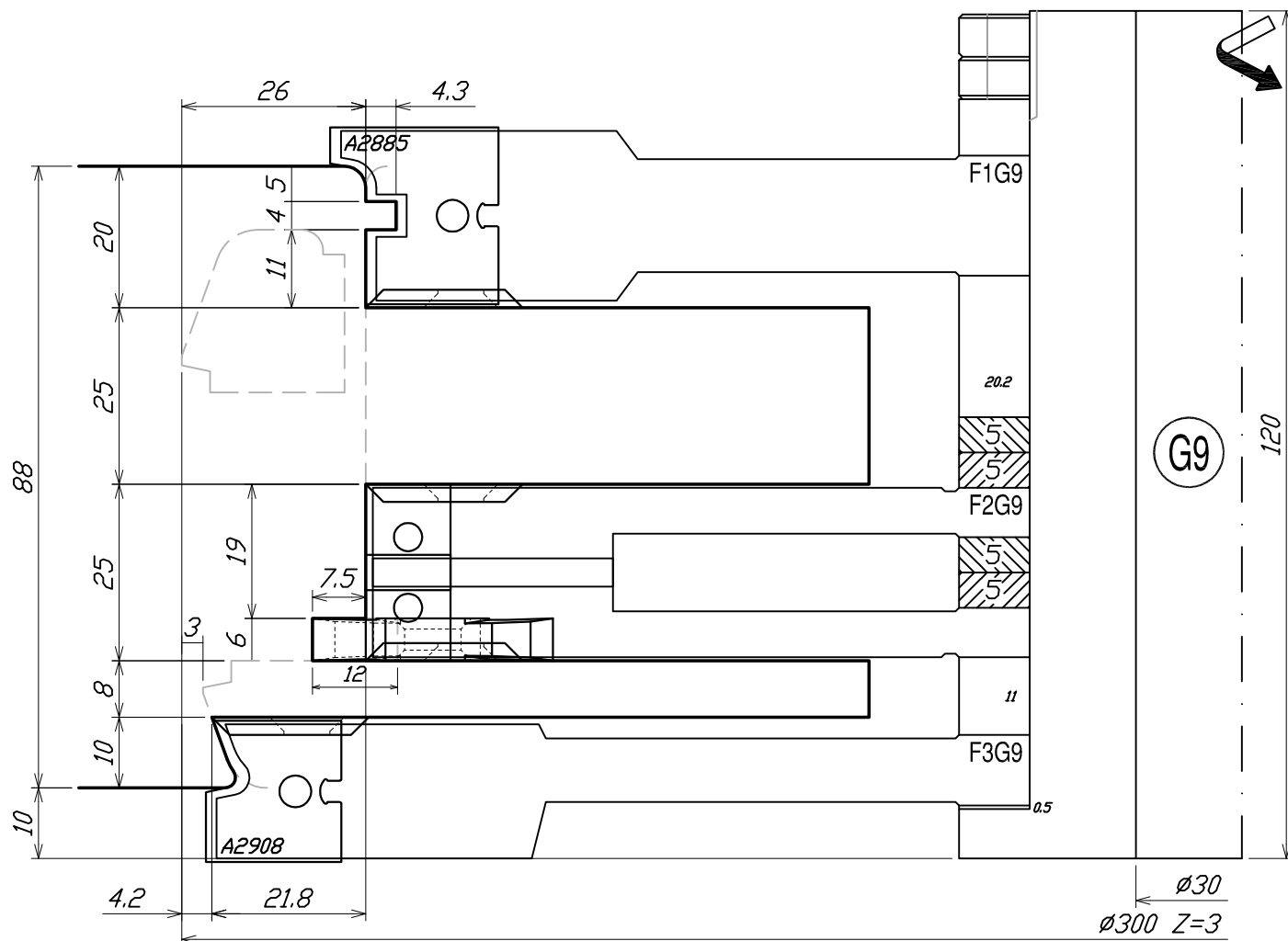

Utensile	Ricambi				
	A2885	15x12x1,5	A2908	22x22x7,5	34x16x6
F1G9	3			3	
F2G9		6		6	3
F3G9			3	3	

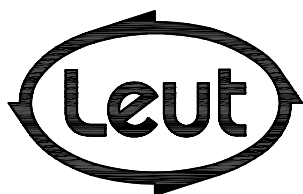

FABBRICA UTENSILI PER LEGNO
via Pisano, n.1 - 37050 Asparetto di Cerea (VR)
Tel. (0442) 83244 - Fax (0442) 83283
Sito Internet - <http://www.leut.it> -
E-Mail: info@leut.it

FIRMA:

DATA: 17/05/2011

ORD. N.:

CLIENTE:

DENOMINAZIONE:

DIS. CAD: 687888SR6

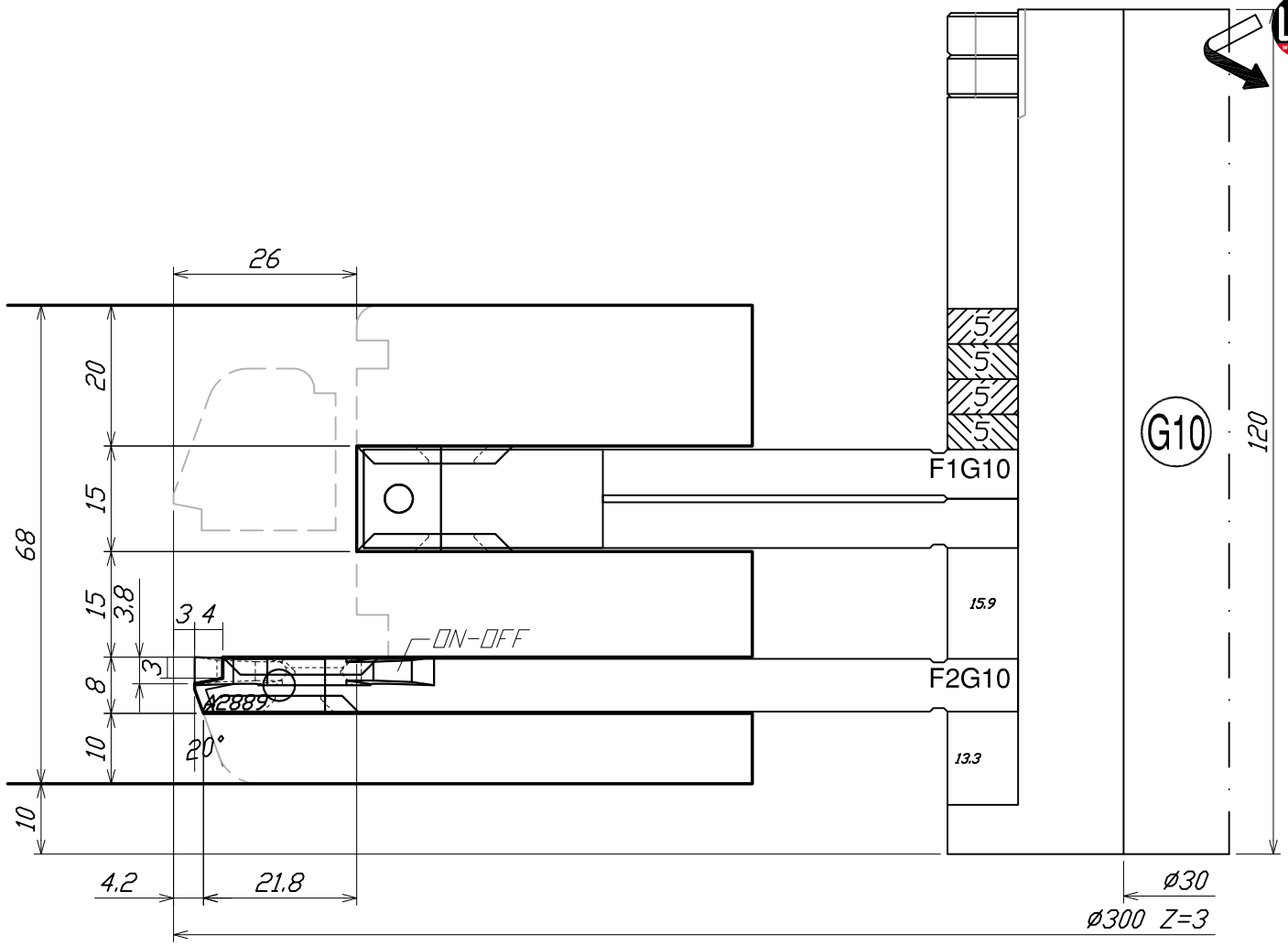

Utensile	Ricambi			
	15x12x1,5	A2889	22x22x2,5	34x16x4
F1G10	6		6	
F2G10		3	6	3

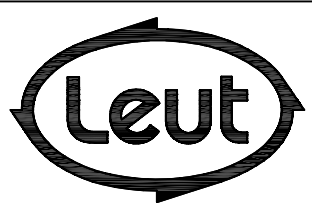

FABBRICA UTENSILI PER LEGNO
via Pisano, n.1 - 37050 Asparetto di Cerea (VR)
Tel. (0442) 83244 - Fax (0442) 83283
Sito Internet - <http://www.leut.it> -
E-Mail: info@leut.it

FIRMA:
DATA: 17/05/2011
ORD. N.:
CLIENTE:

DENOMINAZIONE:
DIS. CAD: **687888SR6**

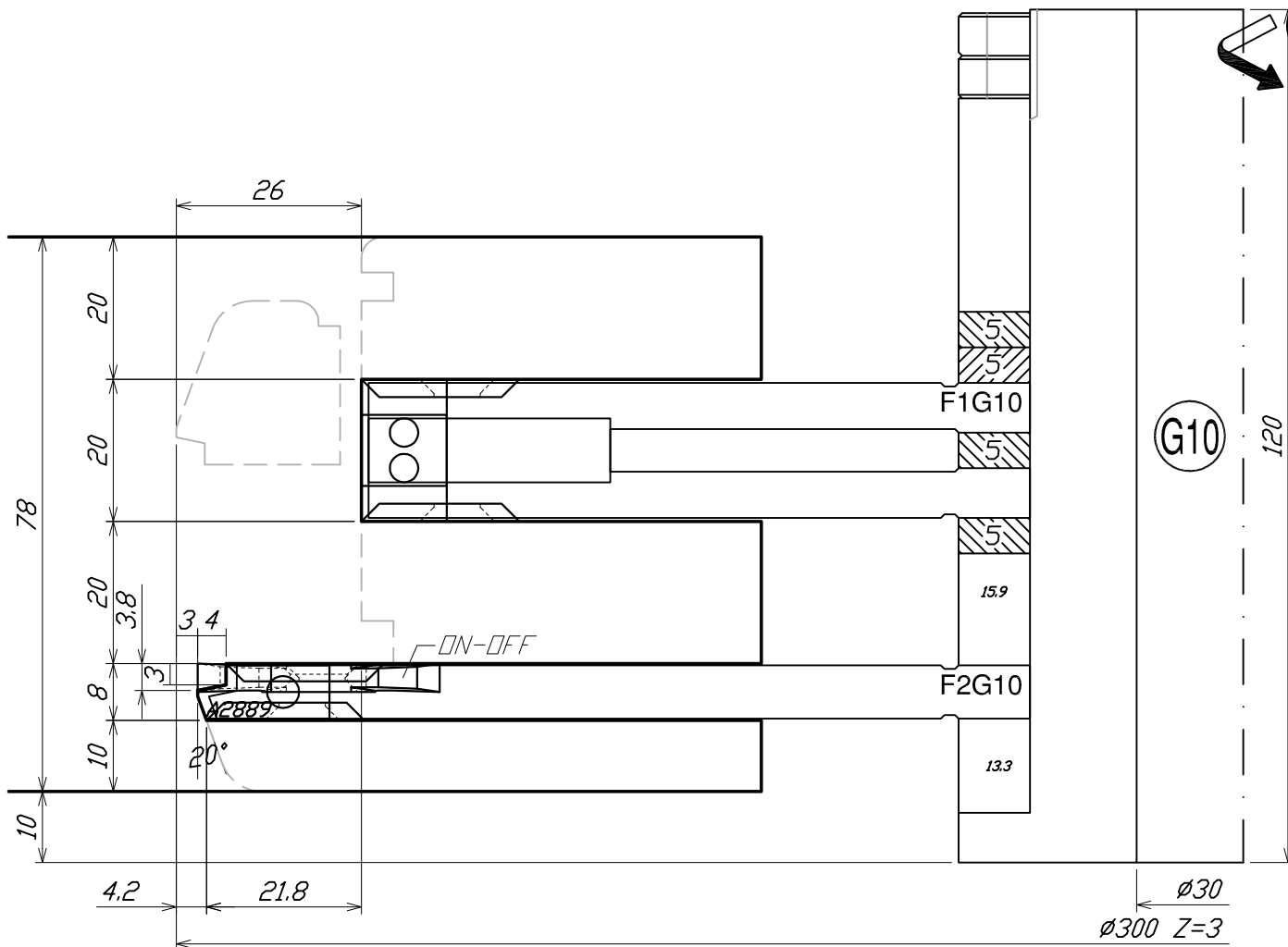

Utensile	Ricambi			
	15x12x1,5	A2889	22x22x2,5	34x16x4
F1G10	6		6	
F2G10		3	6	3

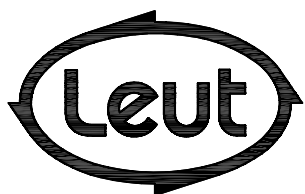

FABBRICA UTENSILI PER LEGNO
via Pisano, n.1 - 37050 Asparetto di Cerea (VR)
Tel. (0442) 83244 - Fax (0442) 83283
Sito Internet - <http://www.leut.it> -
E-Mail: info@leut.it

FIRMA:
DATA: 17/05/2011
ORD. N.:
CLIENTE:

DENOMINAZIONE:
DIS. CAD: **687888SR6**

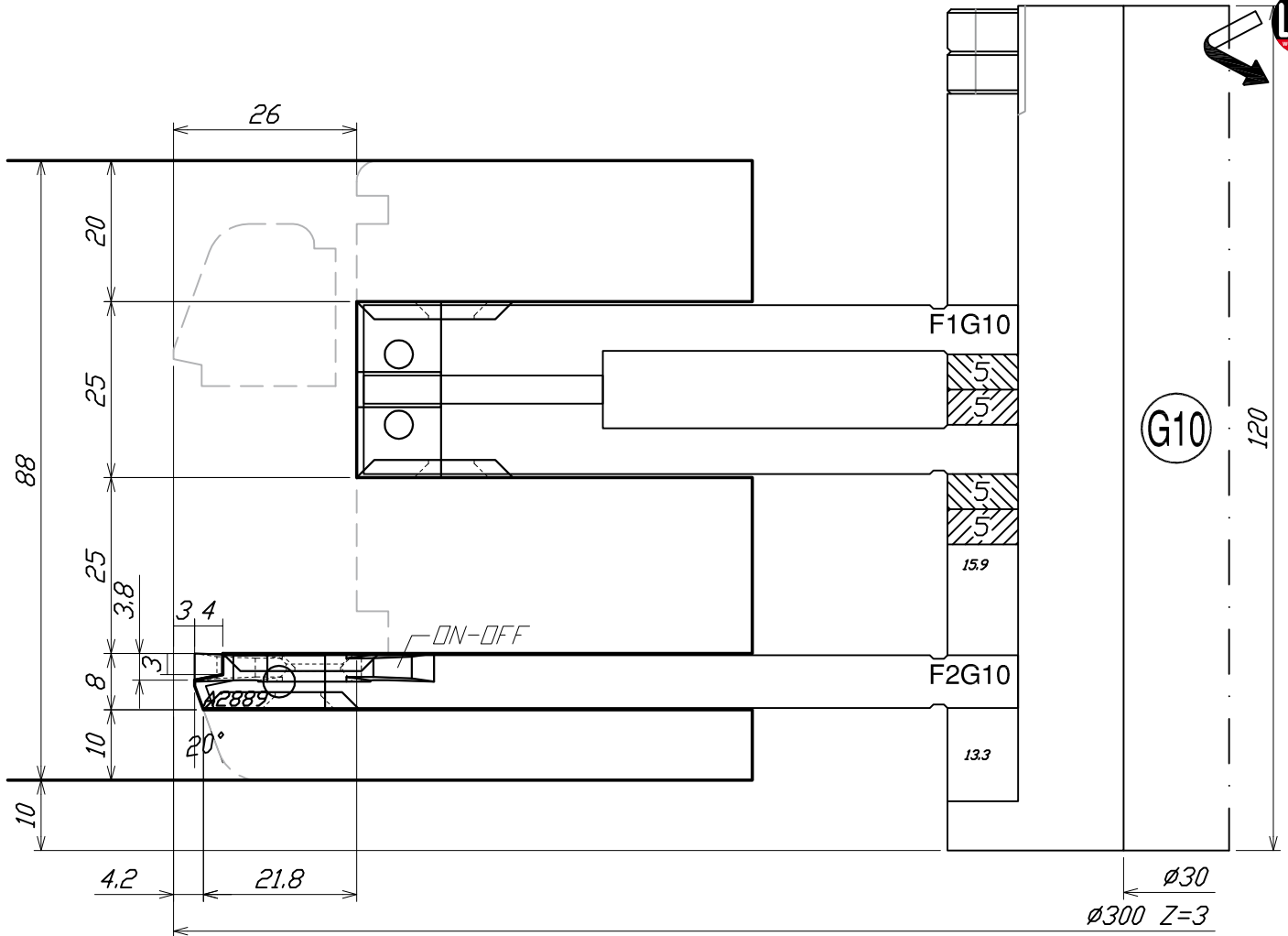

Utensile	Ricambi			
	15x12x15	A2889	22x22x2.5	34x16x4
F1G10	6		6	
F2G10		3	6	3

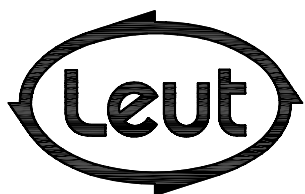

FABBRICA UTENSILI PER LEGNO
via Pisano, n.1 - 37050 Asparetto di Cerea (VR)
Tel. (0442) 83244 - Fax (0442) 83283
Sito Internet - <http://www.leut.it> -
E-Mail: info@leut.it

FIRMA:
DATA: 17/05/2011
ORD. N.:
CLIENTE:

DENOMINAZIONE:
DIS. CAD: **687888SR6**

<68-78-88>

RECUPERO
LISTELLO

I
N
D
E
X

Section
INDEX

LEUT
WOODWORKING
TOOLS

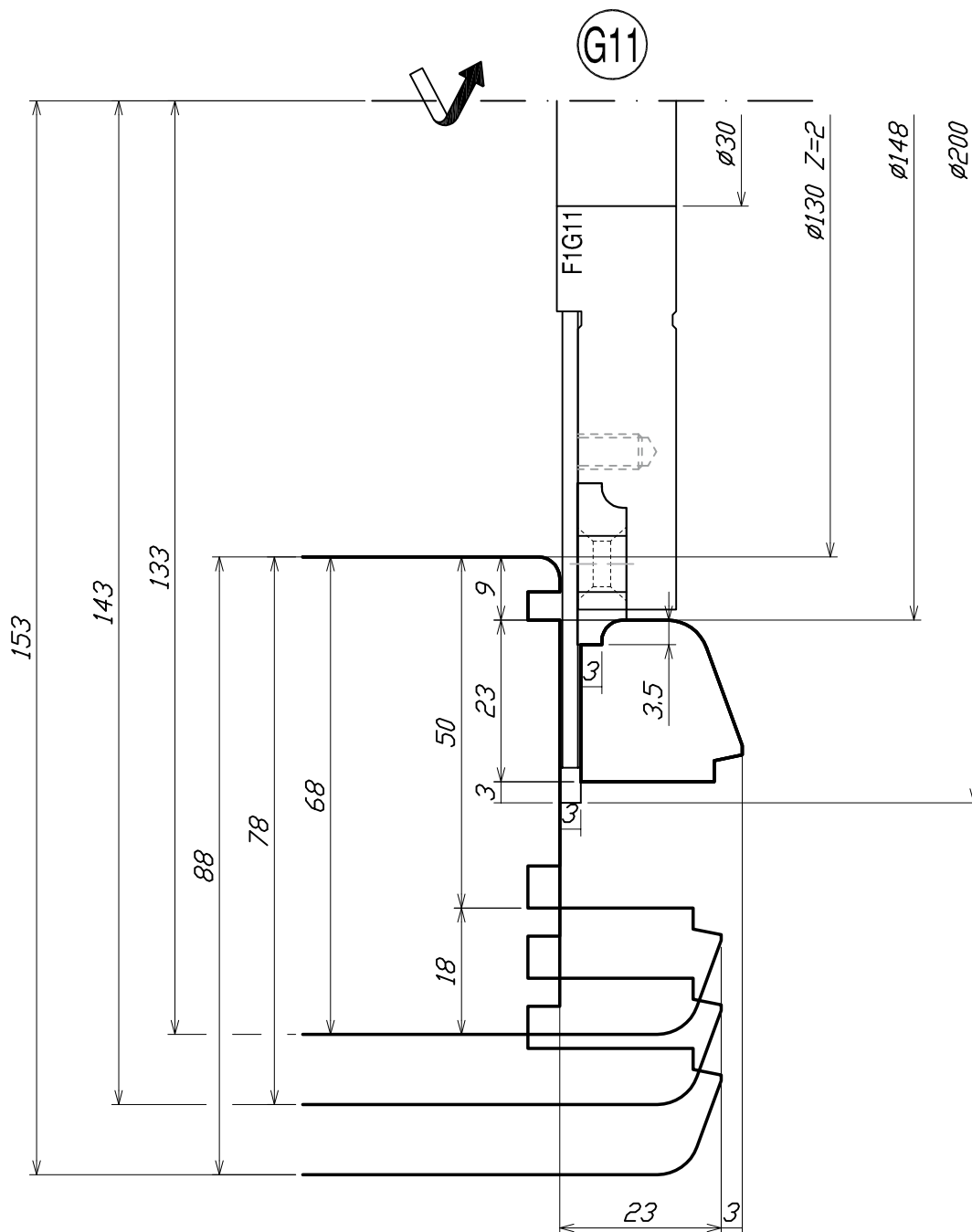

Utensile	Ricambi
F1G11	22x16x7-R3
	2

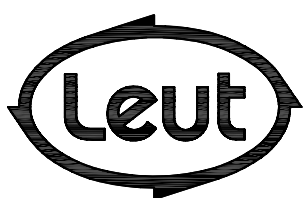

FABBRICA UTENSILI PER LEGNO
via Pisano, n.1 - 37050 Asparetto di Cerea (VR)
Tel. (0442) 83244 - Fax (0442) 83283
Sito Internet - <http://www.leut.it> -
E-Mail: info@leut.it

FIRMA:

DATA: 17/05/2011

ORD. N.:

CLIENTE:

DENOMINAZIONE:

DIS. CAD: **687888SR6**

LA LEUT S.R.L. E' PROPRIETARIA DEL PRESENTE DISEGNO E NE VIETA LA RIPRODUZIONE A TERZI SENZA LA DOVUTA AUTORIZZAZIONE.

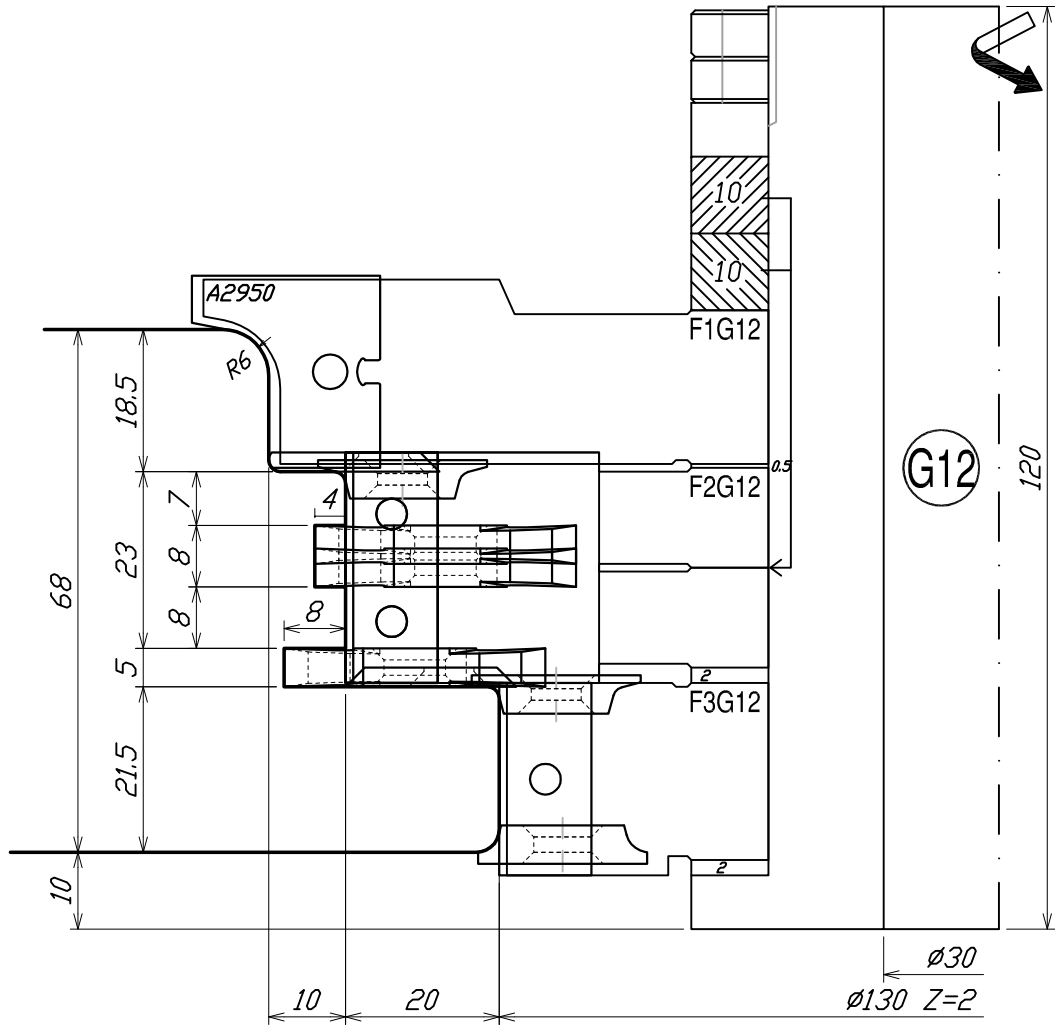

Utensile	Ricambi	A2950	30x12x1,5	25x12x1,5	22x22x2,5 RI5	34x16x5	22x16x5-RI5	22x22x2,5	22x16x5-R3
F1G12		2			2				
F2G12			4			6	2	2	
F3G12				2			2		2

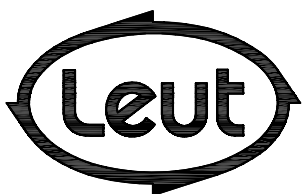

FABBRICA UTENSILI PER LEGNO
via Pisano, n.1 - 37050 Asparetto di Cerea (VR)
Tel. (0442) 83244 - Fax (0442) 83283
Sito Internet - <http://www.leut.it> -
E-Mail: info@leut.it

FIRMA:

DATA: 17/05/2011

ORD. N.:

CLIENTE:

DENOMINAZIONE:

DIS. CAD: **687888SR6**

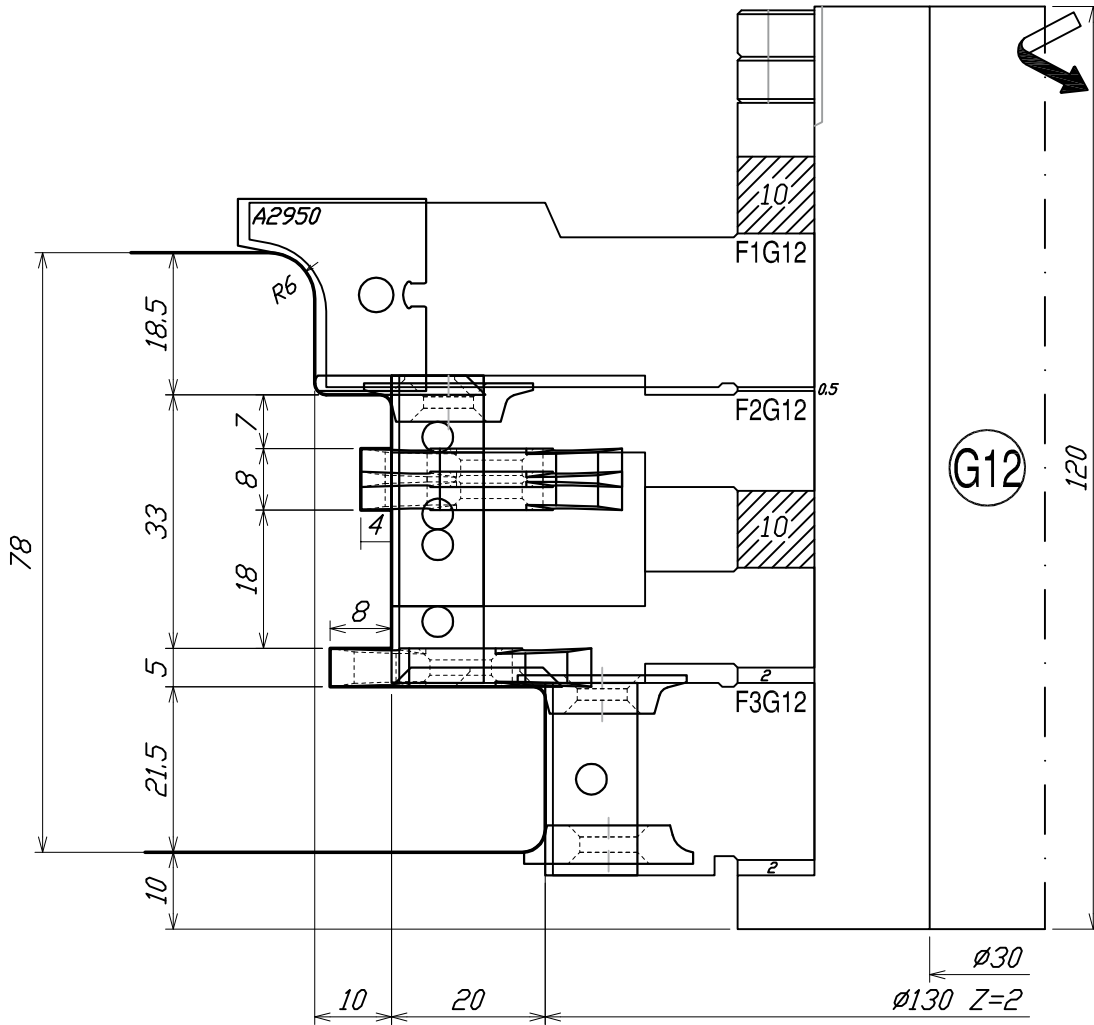

Utensile	Ricambi	A2950	30x12x1.5	25x12x1.5	22x22x2.5 R1.5	34x16x5	22x16x5-R1.5	22x22x2.5	22x16x5-R1.5
F1G12		2			2				
F2G12			4			6	2	2	
F3G12				2			2		2

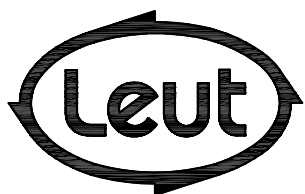

FABBRICA UTENSILI PER LEGNO
via Pisano, n.1 - 37050 Asparetto di Cerea (VR)
Tel. (0442) 83244 - Fax (0442) 83283
Sito Internet - <http://www.leut.it> -
E-Mail: info@leut.it

FIRMA:
DATA: 17/05/2011
ORD. N.:
CLIENTE:

DENOMINAZIONE:
DIS. CAD: **687888SR6**

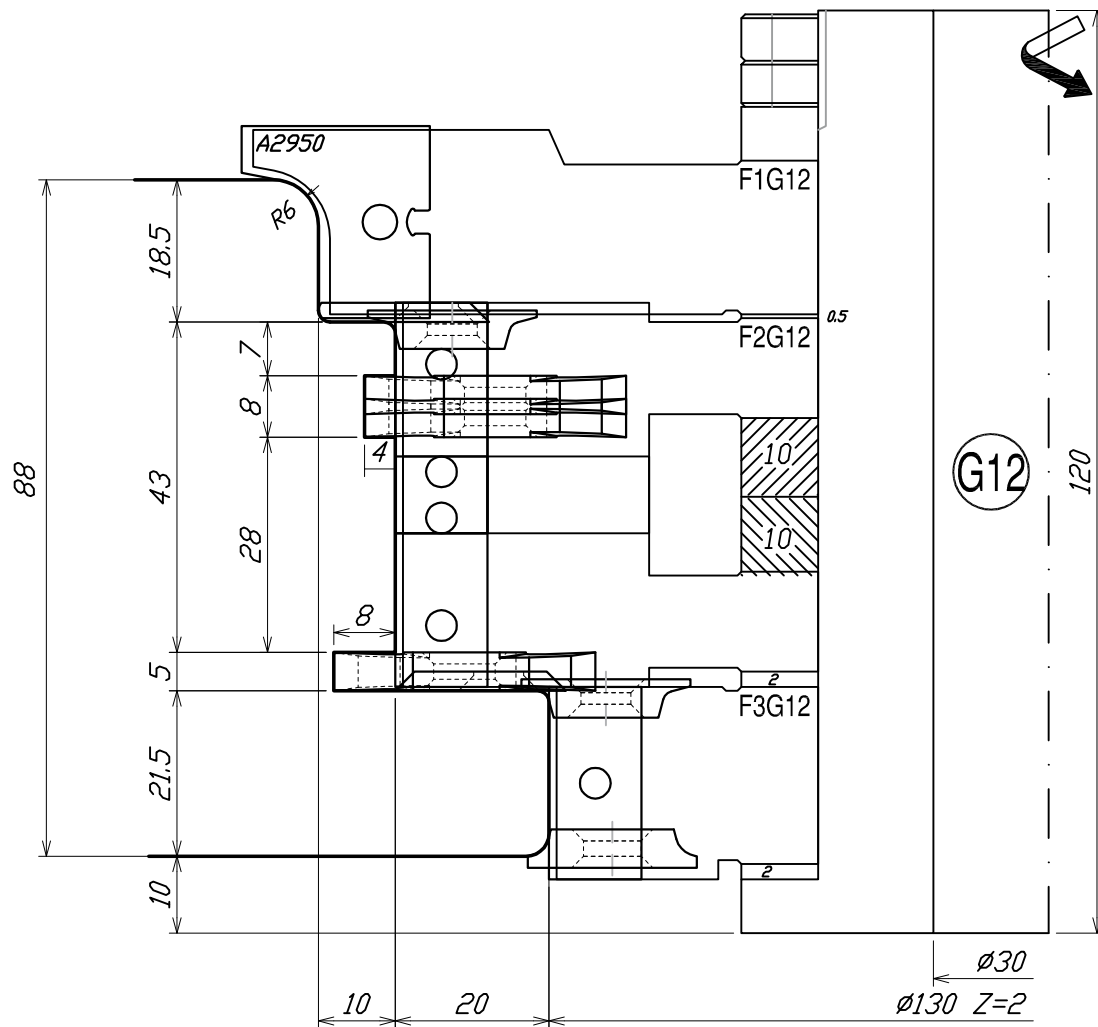

Utensile	Ricambi							
	A2950	30x12x1.5	25x12x1.5	22x22x2.5 R15	34x16x5	22x16x5-R15	22x22x2.5	22x16x5-R15
F1G12	2			2				
F2G12		4			6	2	2	
F3G12			2			2		2

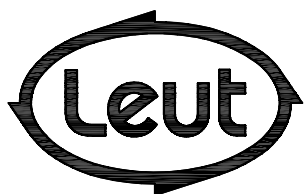

FABBRICA UTENSILI PER LEGNO
via Pisano, n.1 - 37050 Asparetto di Cerea (VR)
Tel. (0442) 83244 - Fax (0442) 83283
Sito Internet - <http://www.leut.it> -
E-Mail: info@leut.it

FIRMA:
DATA: 17/05/2011
ORD. N.:
CLIENTE:

DENOMINAZIONE:
DIS. CAD: **687888SR6**

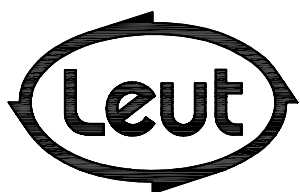
O
P
T
I
O
N
A
L

FABBRICA UTENSILI PER LEGNO
via Pisano, n.1 - 37050 Asparetto di Cerea (VR)
Tel. (0442) 83244 - Fax (0442) 83283
Sito Internet - <http://www.leut.it> -
E-Mail: info@leut.it

FIRMA:

DATA: 07/10/2009

ORD. N.:

CLIENTE:

DENOMINAZIONE: EURO 68-78-88
SPINE "ALLA TEDESCA"

DIS. CAD: **687888SOFT**

68-78-88

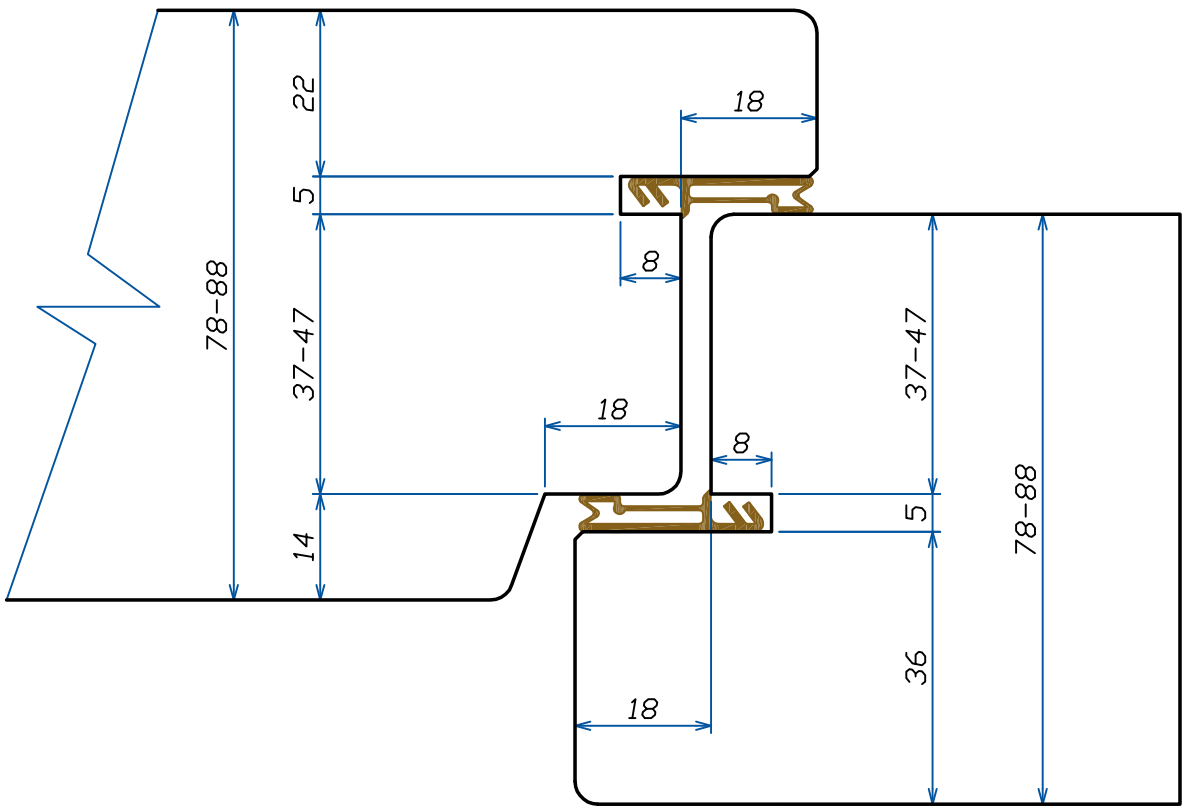
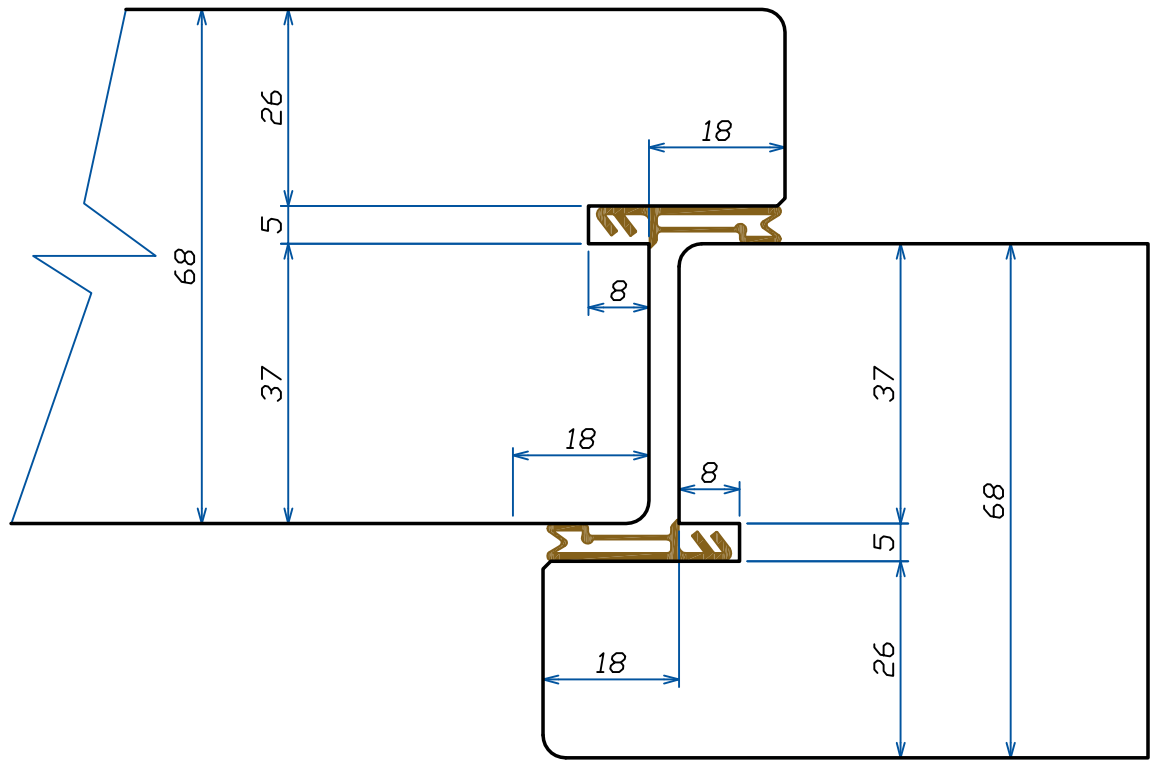

LISTELLO
TIPO "1"

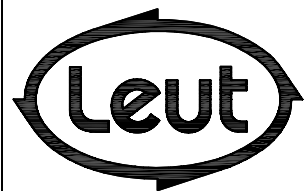

FABBRICA UTENSILI PER LEGNO
via Pisano, n.1 - 37050 Asparetto di Cerea (VR)
Tel. (0442) 83244 - Fax (0442) 83283
Sito Internet - <http://www.leut.it> -
E-Mail: info@leut.it

FIRMA:
DATA: 07/10/2009
ORD. N.:
CLIENTE:

DENOMINAZIONE: EURO 68-78-88
SPINE "ALLA TEDESCA"
DIS. CAD: **687888SOFT**

68-78

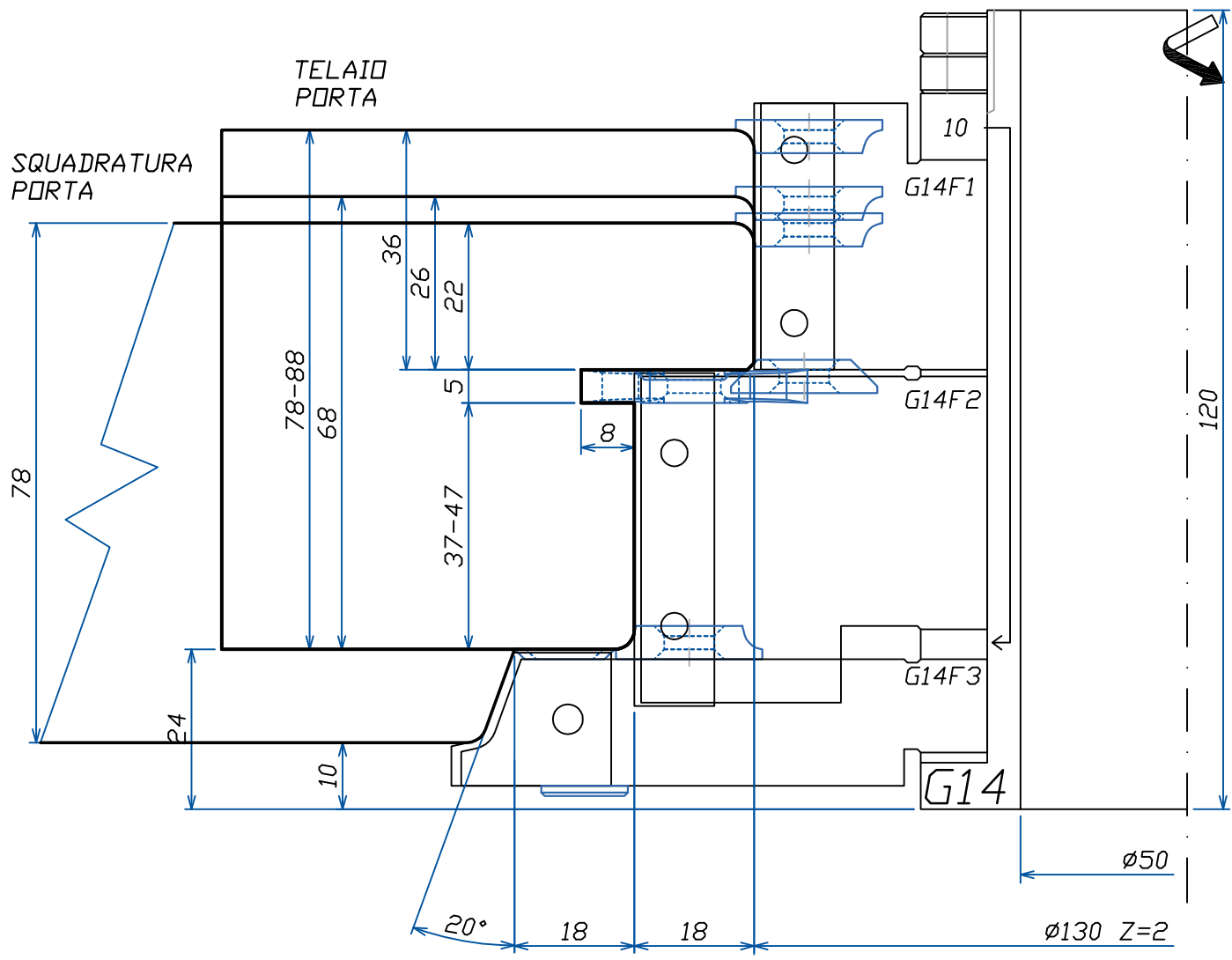

LISTELLO
TIPO "1"

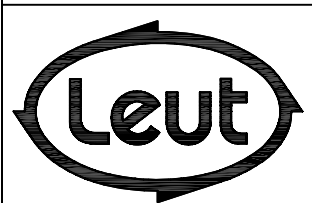

FABBRICA UTENSILI PER LEGNO
via Pisano, n.1 - 37050 Asparetto di Cerea (VR)
Tel. (0442) 83244 - Fax (0442) 83283
Sito Internet - <http://www.leut.it> -
E-Mail: info@leut.it

FIRMA:
DATA: 07/10/2009
ORD. N.:
CLIENTE:

DENOMINAZIONE: EURO 68-78-88
SPINE "ALLA TEDESCA"
DIS. CAD: **687888SOFT**

EURO 68-78-88 SOFT

SEZIONE D:D- LISTELLO TIPO "1"

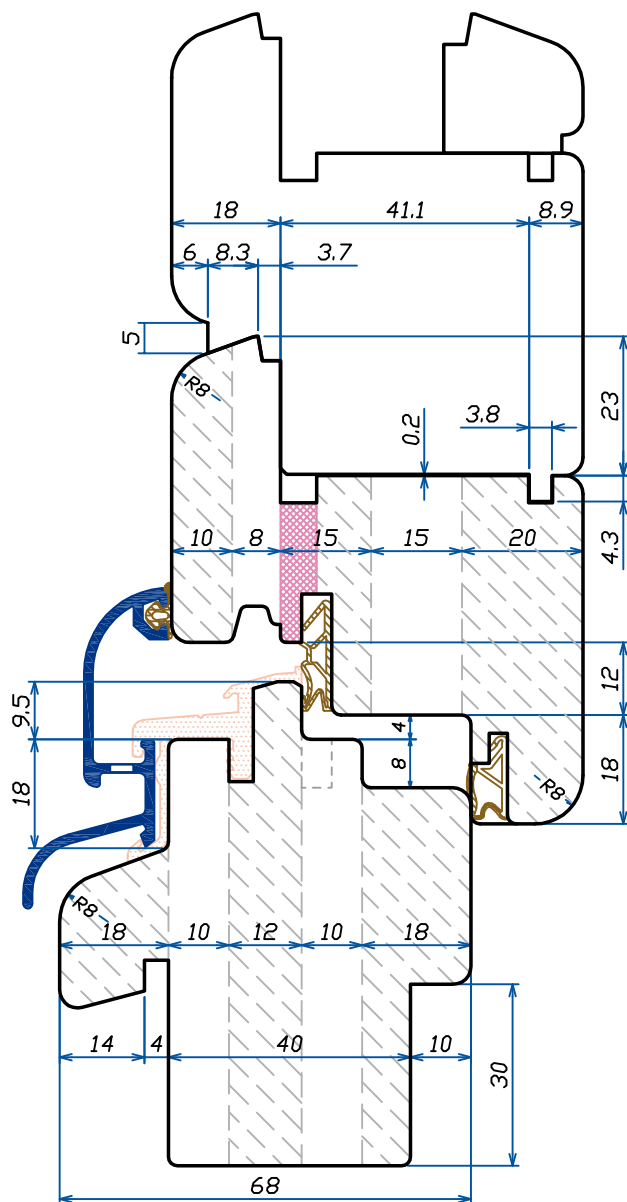
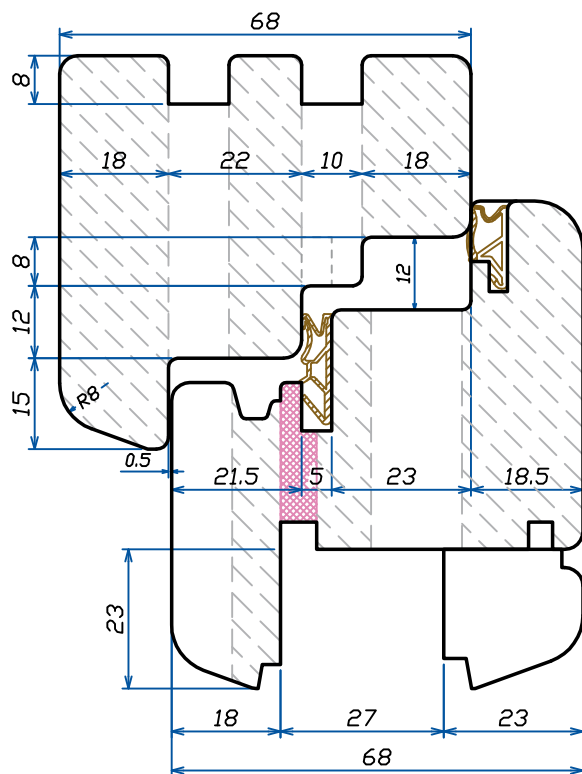

EURO 68-78-88 SOFT

SEZIONE D:D- LISTELLO TIPO "1"

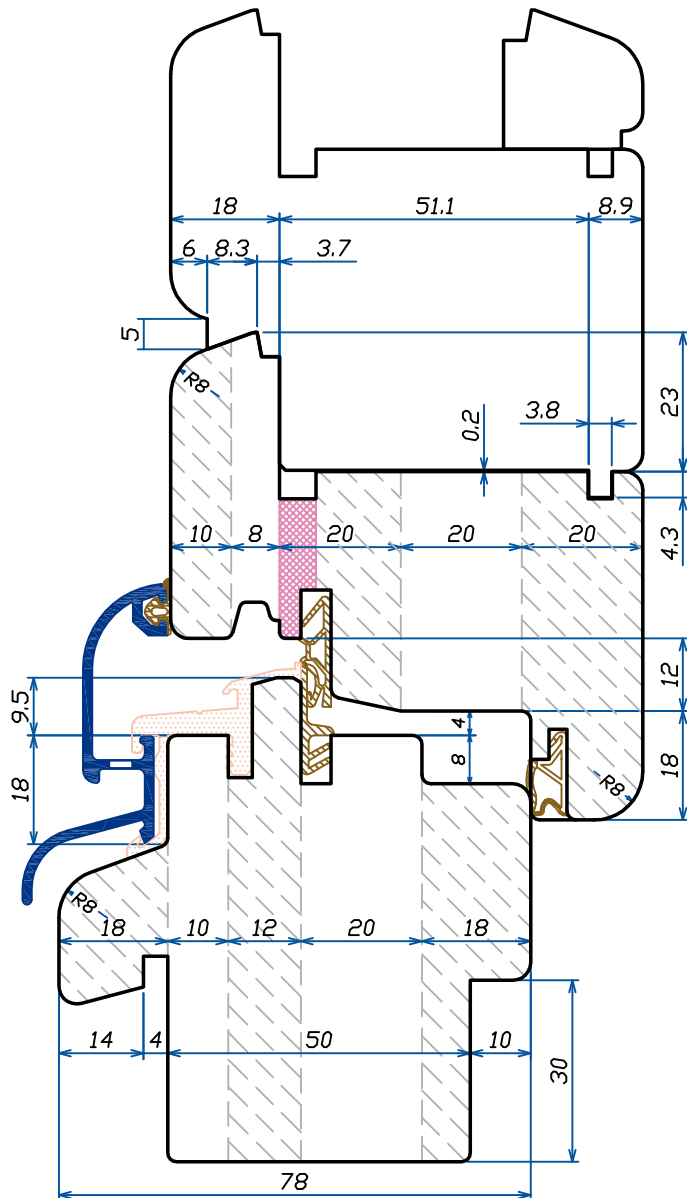
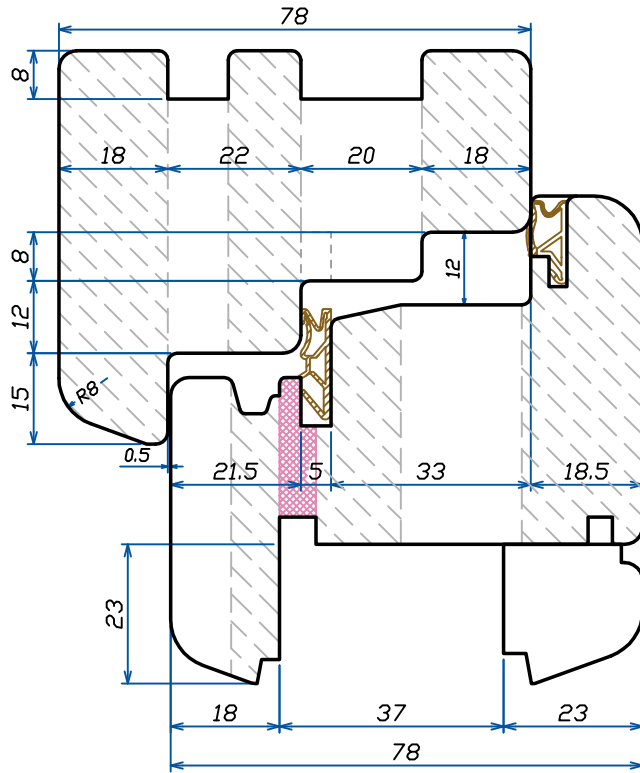

INDEX

Section INDEX

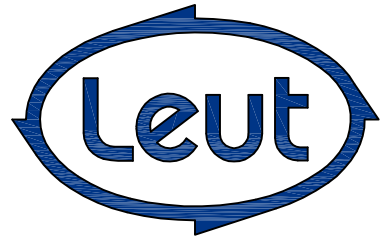

EURO 68-78-88 SOFT

SEZIONE D:D- LISTELLO TIPO "1"

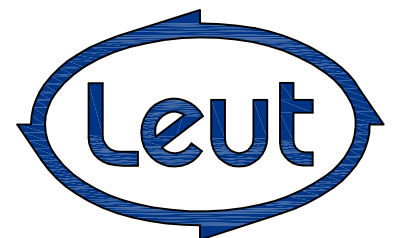
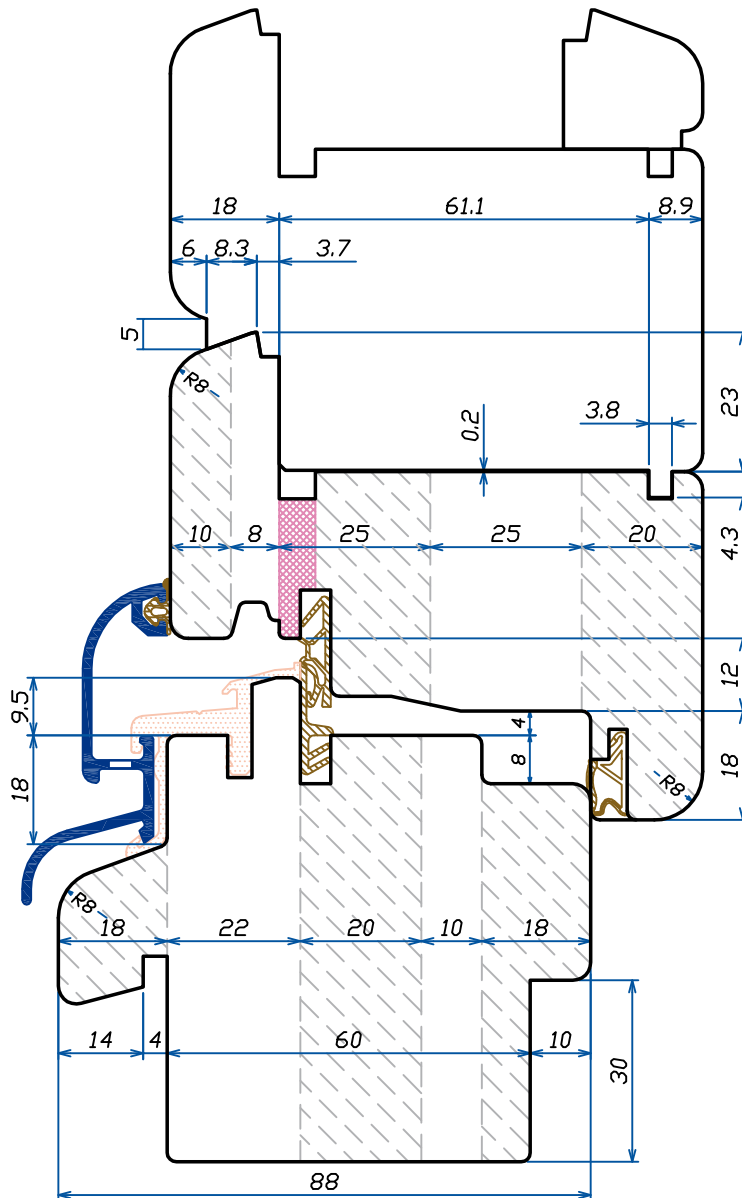
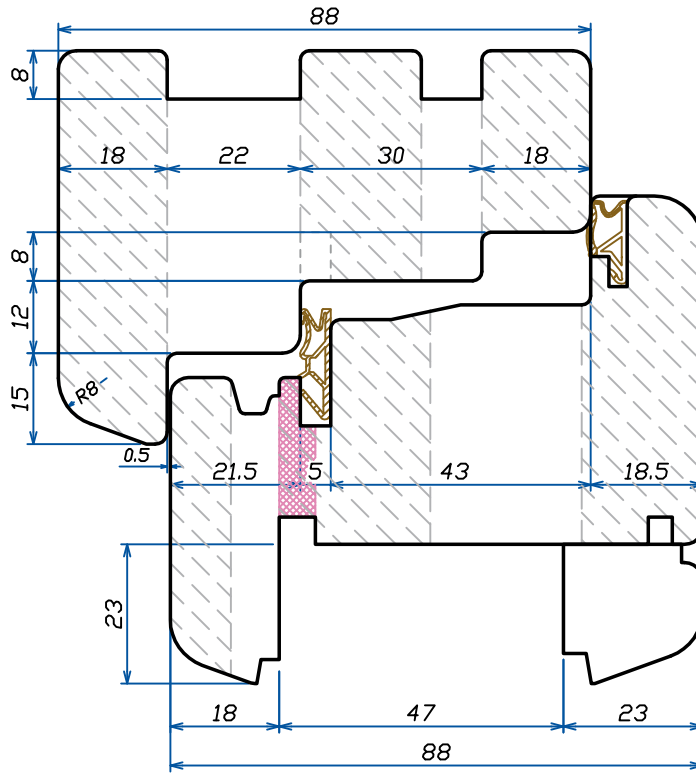

68-78-88

TELAIO
INFERIORE
PARTE ESTERNA

I
N
D
E
X

Section
INDEX

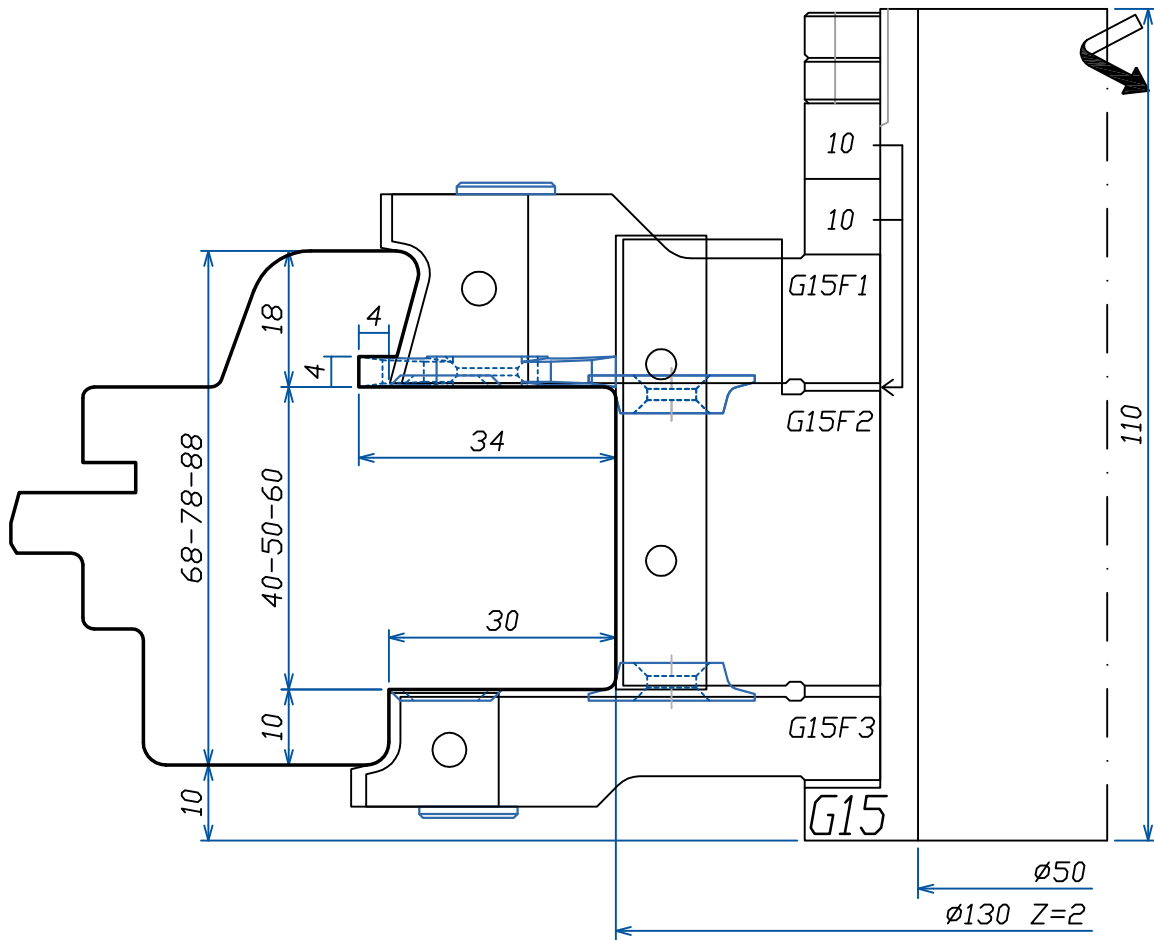

LISTELLO
TIPO "1"

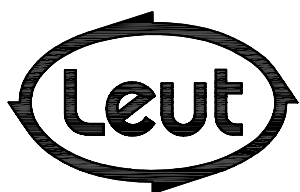

FABBRICA UTENSILI PER LEGNO
via Pisano, n.1 - 37050 Asparetto di Cerea (VR)
Tel. (0442) 83244 - Fax (0442) 83283
Sito Internet - <http://www.leut.it> -
E-Mail: info@leut.it

FIRMA:
DATA: 07/10/2009
ORD. N.:
CLIENTE:

DENOMINAZIONE: EURO 68-78-88
SPINE "ALLA TEDESCA"
DIS. CAD: **687888SOFT**

LA LEUT S.R.L. E' PROPRIETARIA DEL PRESENTE DISEGNO E NE VIETA LA RIPRODUZIONE A TERZI SENZA LA DOVUTA AUTORIZZAZIONE.

68-78-88

TELAIO
LATERALE E
SUPERIORE
PARTE ESTERNA

I
N
D
E
X

Section
INDEX

LEUT
WOODWORKING
TOOLS

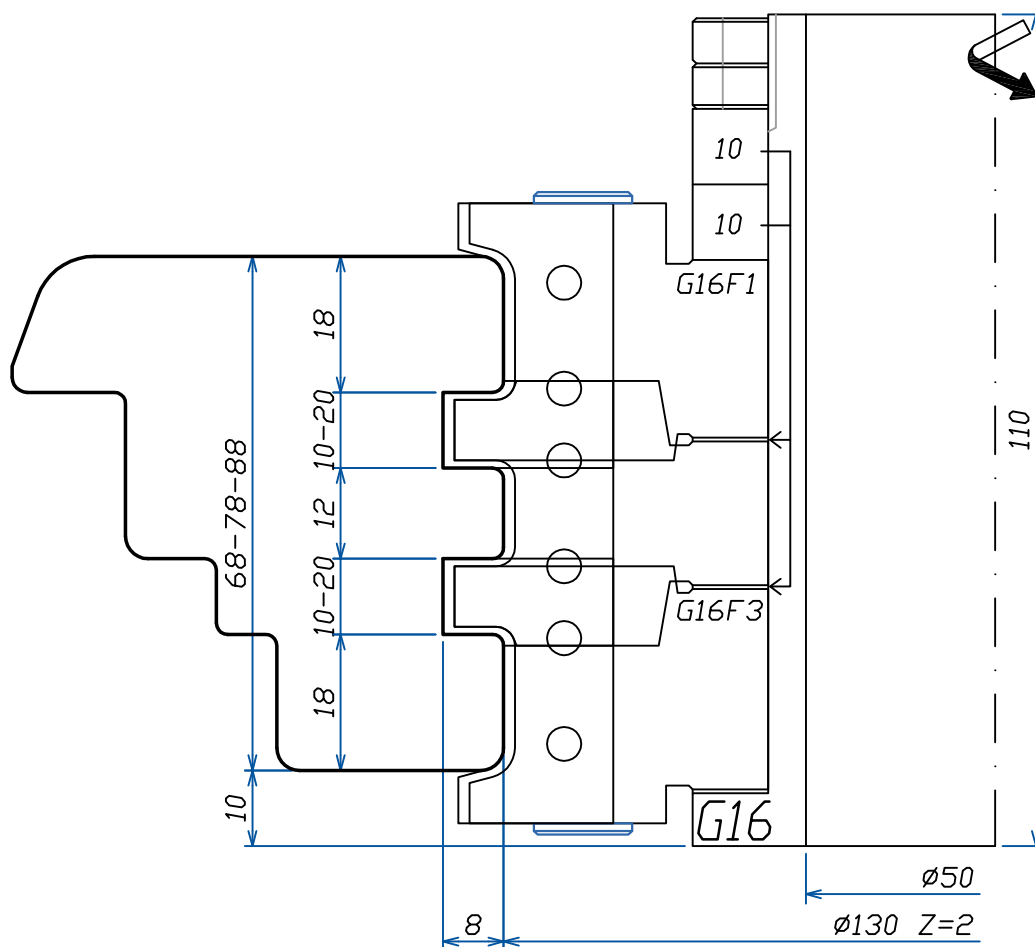

LISTELLO
TIPO "1"

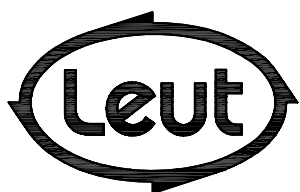

FABBRICA UTENSILI PER LEGNO
via Pisano, n.1 - 37050 Asparetto di Cerea (VR)
Tel. (0442) 83244 - Fax (0442) 83283
Sito Internet - <http://www.leut.it> -
E-Mail: info@leut.it

FIRMA:
DATA: 07/10/2009
ORD. N.:
CLIENTE:

DENOMINAZIONE: EURO 68-78-88
SPINE "ALLA TEDESCA"
DIS. CAD: **687888SOFT**

LA LEUT S.R.L. E' PROPRIETARIA DEL PRESENTE DISEGNO E NE VIETA LA RIPRODUZIONE A TERZI SENZA LA DOVUTA AUTORIZZAZIONE.

68-78-88

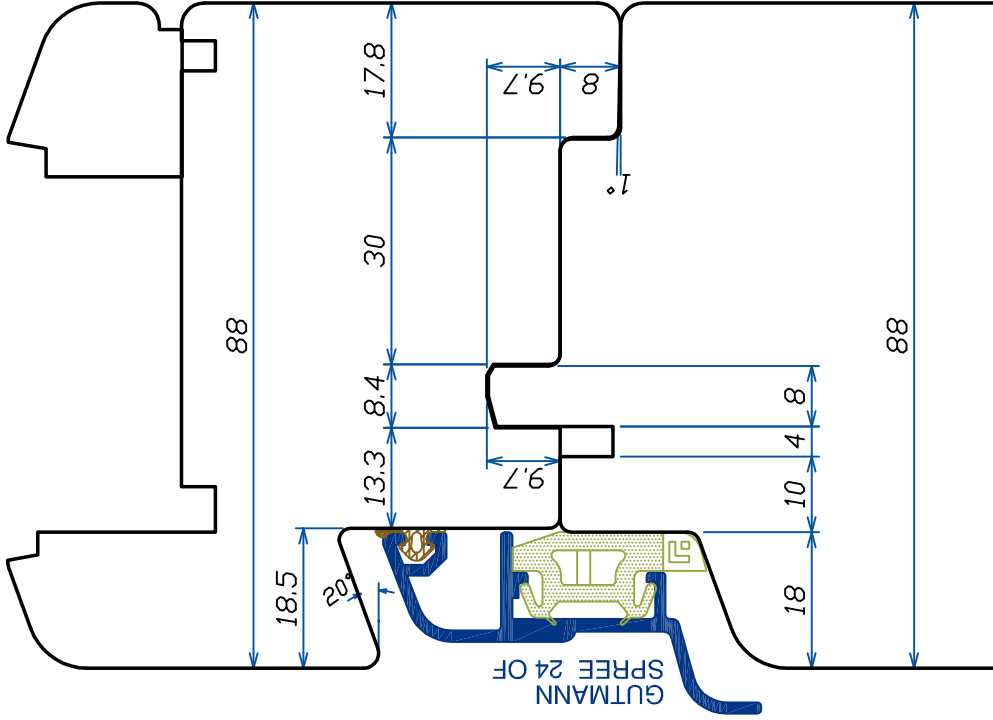
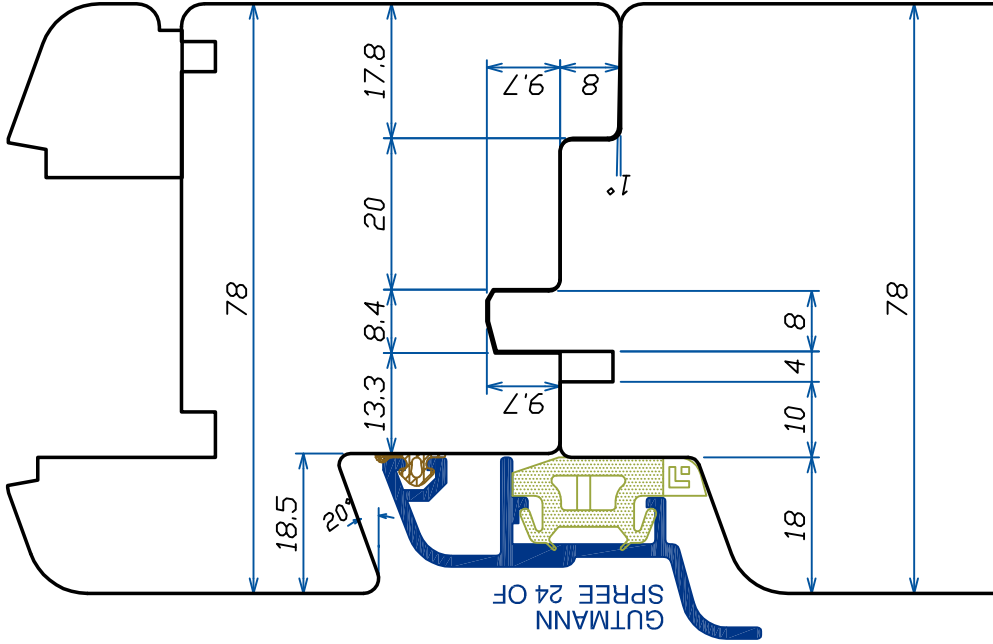
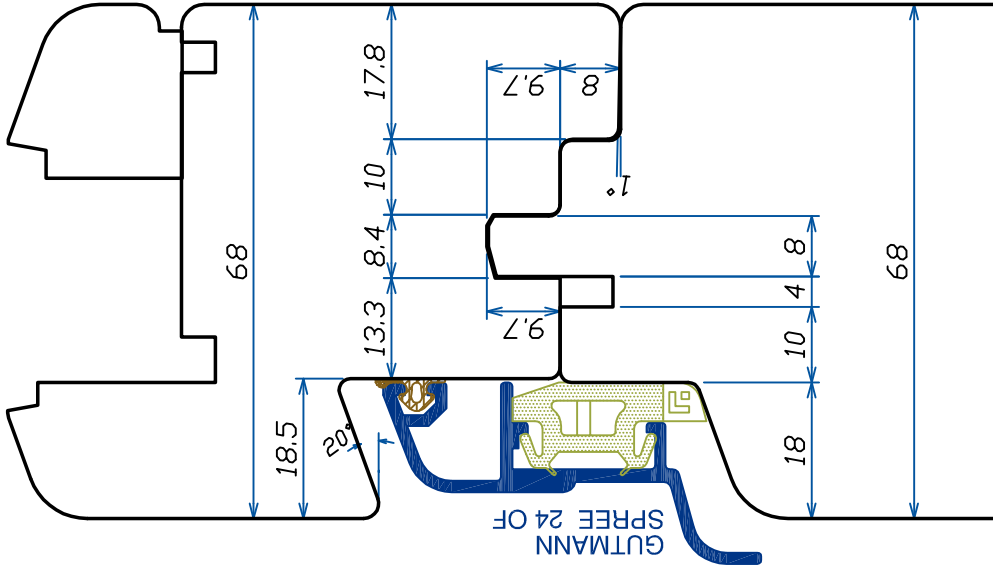

LISTELLO
TIPO "1"



FABBRICA UTENSILI PER LEGNO
via Pisano, n.1 - 37050 Asparetto di Cerea (VR)
Tel. (0442) 83244 - Fax (0442) 83283
Sito internet - <http://www.leut.it> -
E-Mail: info@leut.it

FIRMA:
DATA: 07/10/2009
ORD. N.:
CLIENTE:

DENOMINAZIONE: EURO 68-78-88
SPINE "ALLA TEDESCA"



DIS. 88SOFT
AUTOMATIZZAZIONE

LA LEUT S.R.L. E' PROPRIETARIA DEL PRESENTE DISEGNO E NE VIETA LA RIPRODUZIONE

68-78-88

SQUADRATURA
INFERIORE
ANTA FISSA

I
N
D
E
X

Section
INDEX

LEUT
WOODWORKING
TOOLS

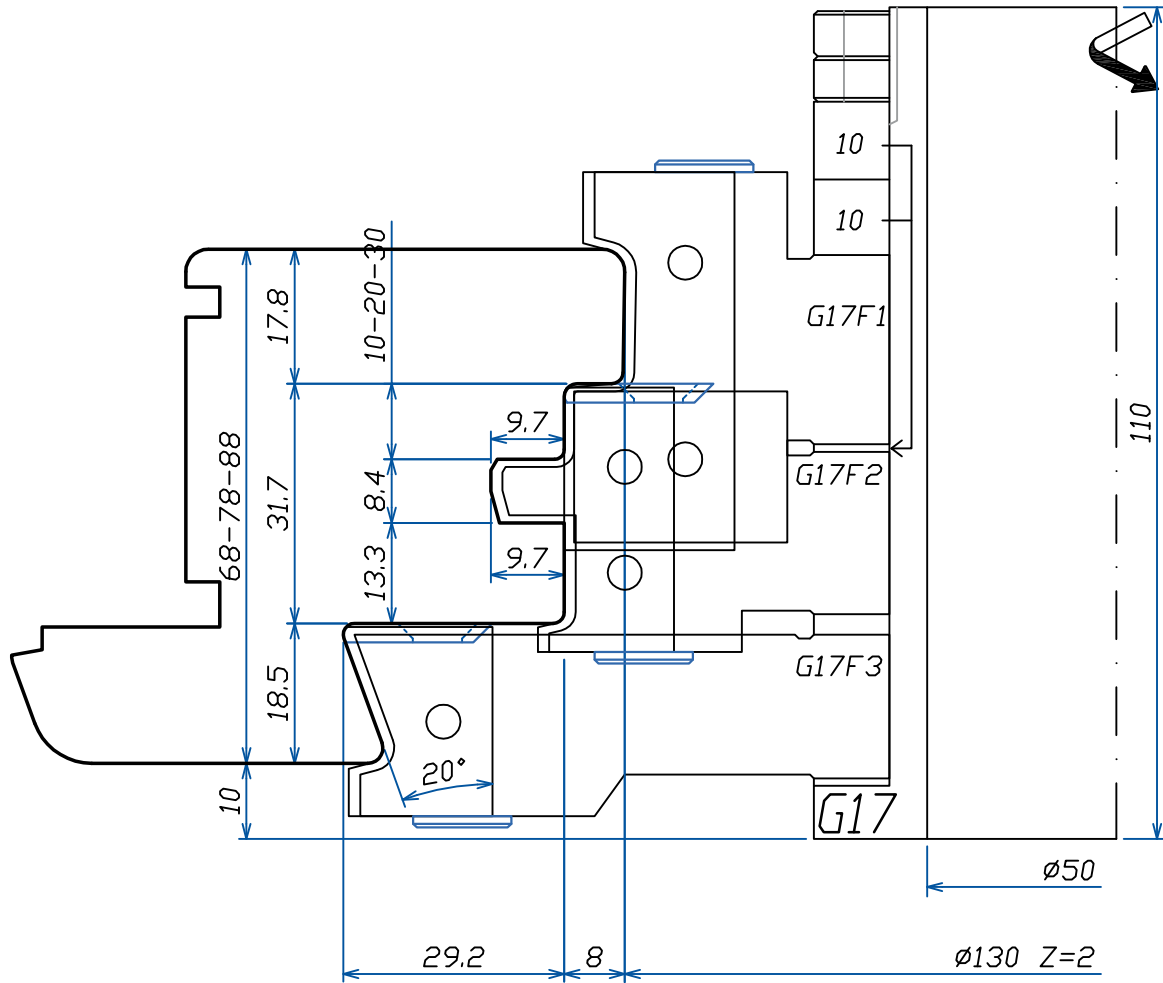

LISTELLO
TIPO "1"

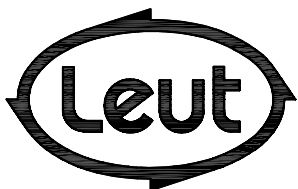

FABBRICA UTENSILI PER LEGNO
via Pisano, n.1 - 37050 Asparetto di Cerea (VR)
Tel. (0442) 83244 - Fax (0442) 83283
Sito Internet - <http://www.leut.it> -
E-Mail: info@leut.it

FIRMA:
DATA: 07/10/2009
ORD. N.:
CLIENTE:

DENOMINAZIONE: EURO 68-78-88
SPINE "ALLA TEDESCA"

DIS. CAD: 687888SOFT

LA LEUT S.R.L. E' PROPRIETARIA DEL PRESENTE DISEGNO E NE VIETA LA RIPRODUZIONE A TERZI SENZA LA DOVUTA AUTORIZZAZIONE.

68-78-88

INTESTATURA
TRAVERSI
AGGIUNTI

I
N
D
E
X

Section
INDEX

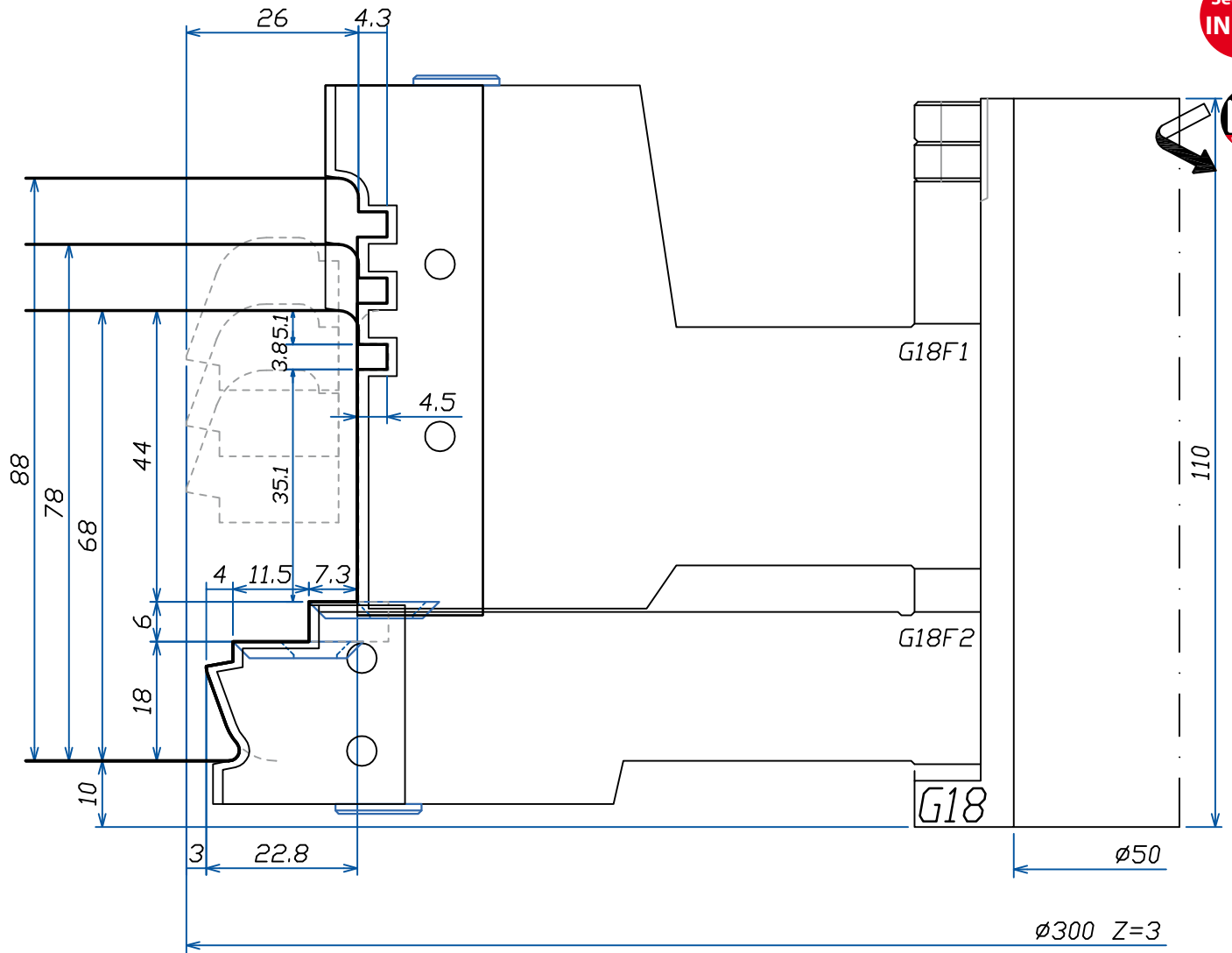

LISTELLO
TIPO "1"

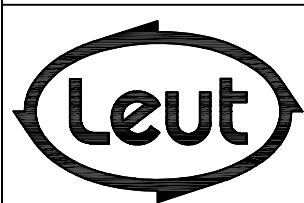

FABBRICA UTENSILI PER LEGNO
via Pisano, n.1 - 37050 Asparetto di Cerea (VR)
Tel. (0442) 83244 - Fax (0442) 83283
Sito Internet - <http://www.leut.it> -
E-Mail: info@leut.it

FIRMA:
DATA:
ORD. N.:
CLIENTE:

DENOMINAZIONE: 68 -78 SOFT
SPINE "ALLA TEDESCA"
DIS. CAD: **687888SOFT**

LA LEUT S.R.L. E' PROPRIETARIA DEL PRESENTE DISEGNO E NE VIETA LA RIPRODUZIONE A TERZI SENZA LA DOVUTA AUTORIZZAZIONE.

68-78-88

PROFILATURA
TRAVERSI
AGGIUNTI

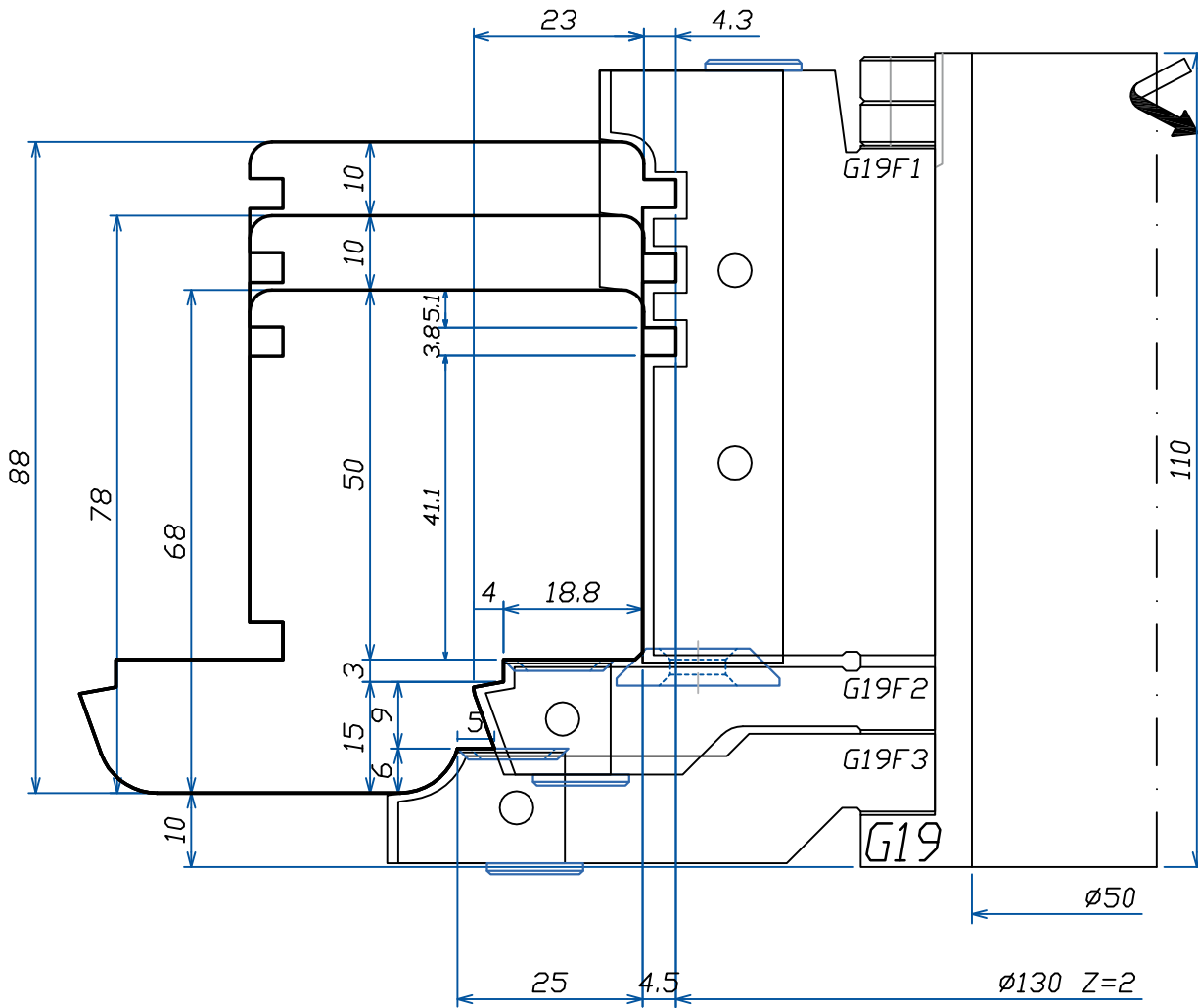

LISTELLO
TIPO "1"

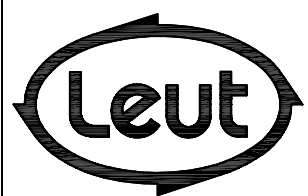

FABBRICA UTENSILI PER LEGNO
via Pisano, n.1 - 37050 Asparetto di Cerea (VR)
Tel. (0442) 83244 - Fax (0442) 83283
Sito Internet - <http://www.leut.it> -
E-Mail: info@leut.it

FIRMA:
DATA:
ORD. N.:
CLIENTE:

DENOMINAZIONE: 68 -78 SOFT
SPINE "ALLA TEDESCA"
DIS. CAD: **687888SOFT**

68-78-88

parte superiore
montanti e/o
traversi
centrali

INDEX

Section
INDEX

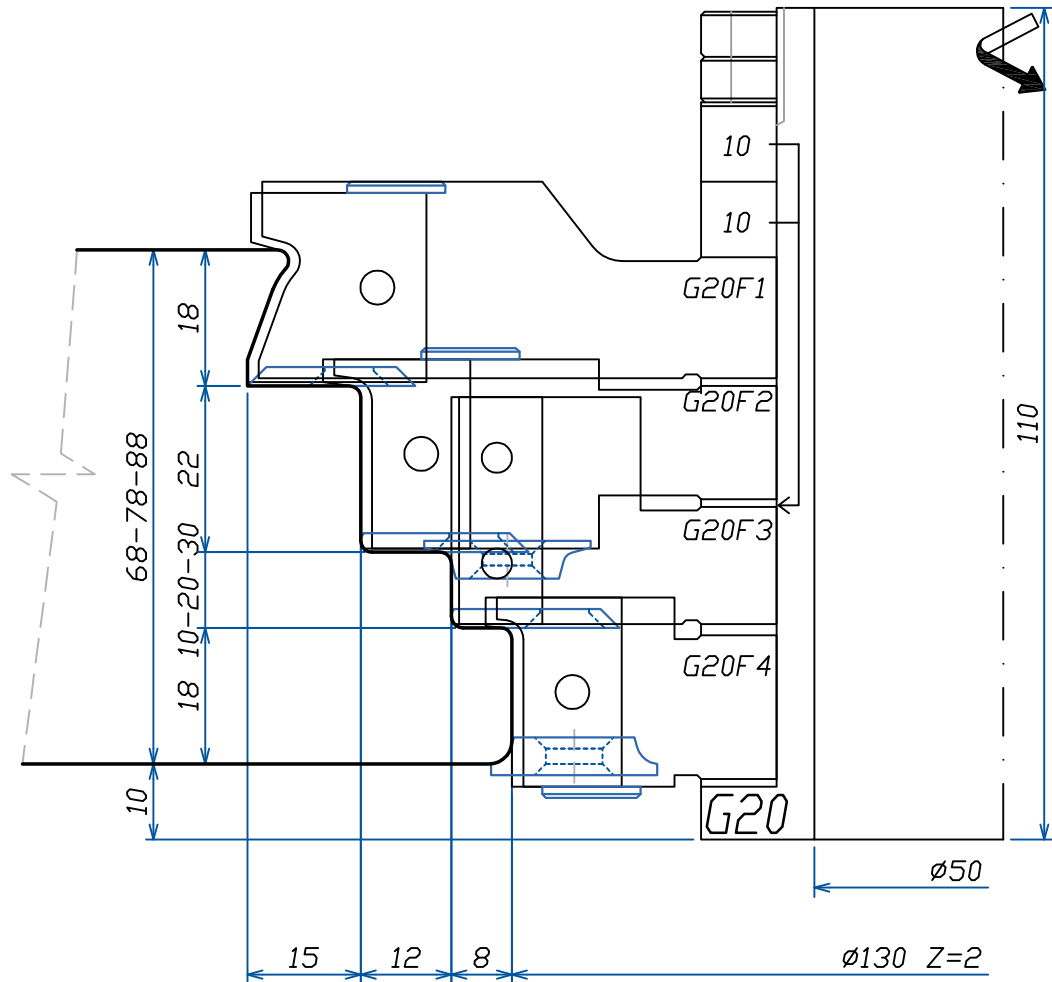

LISTELLO
TIPO "1"

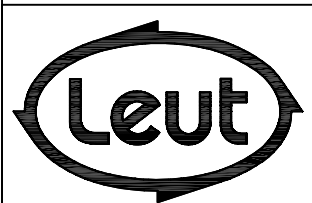

FABBRICA UTENSILI PER LEGNO
via Pisano, n.1 - 37050 Asparetto di Cerea (VR)
Tel. (0442) 83244 - Fax (0442) 83283
Sito Internet - <http://www.leut.it> -
E-Mail: info@leut.it

FIRMA:
DATA:
ORD. N.:
CLIENTE:

DENOMINAZIONE: 68 -78 SOFT
SPINE "ALLA TEDESCA"
DIS. CAD: **687888SOFT**

LA LEUT S.R.L. E' PROPRIETARIA DEL PRESENTE DISEGNO E NE VIETA LA RIPRODUZIONE A TERZI SENZA LA DOVUTA AUTORIZZAZIONE.

68-78-88

parte inferiore
montanti
centrali

I
N
D
E
X

Section
INDEX

LEUT
WOODWORKING
TOOLS

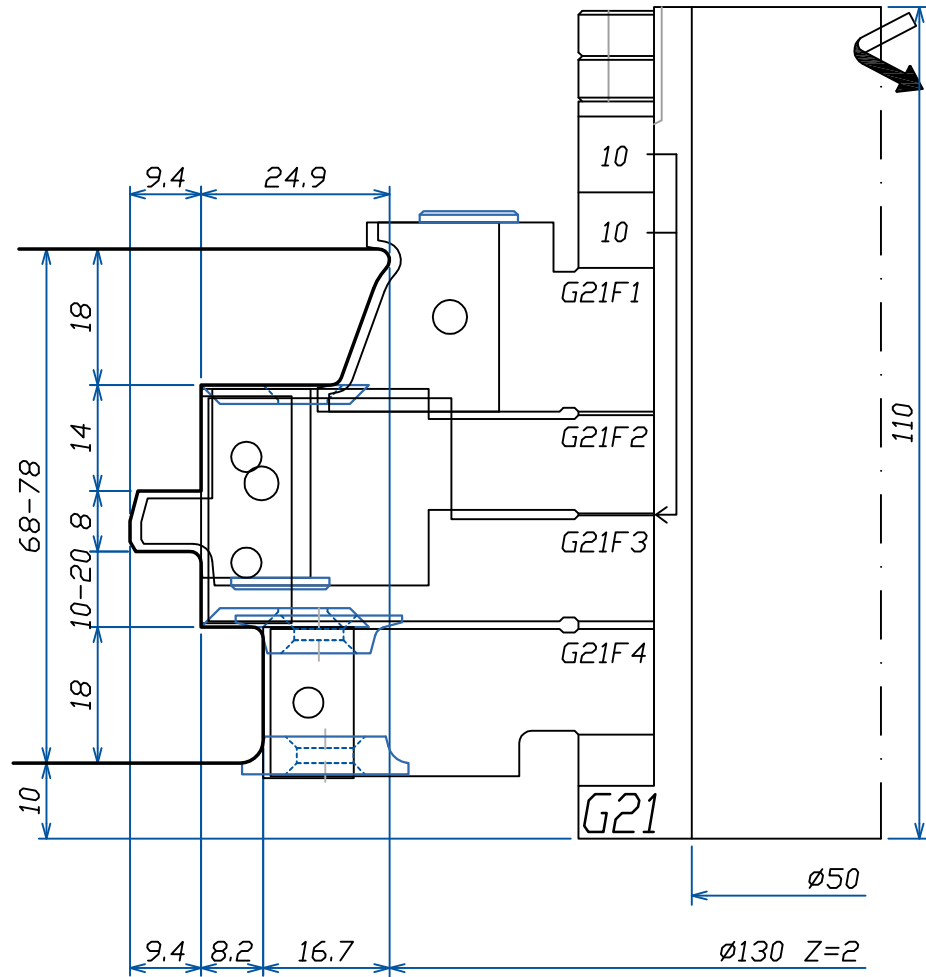

LISTELLO
TIPO "1"

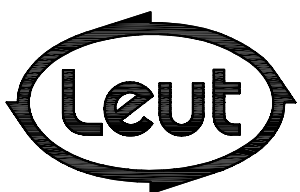

FABBRICA UTENSILI PER LEGNO
via Pisano, n.1 - 37050 Asparetto di Cerea (VR)
Tel. (0442) 83244 - Fax (0442) 83283
Sito Internet - <http://www.leut.it> -
E-Mail: info@leut.it

FIRMA:

DATA:

ORD. N.:

CLIENTE:

DENOMINAZIONE: 68 -78 SOFT
SPINE "ALLA TEDESCA"

DIS. CAD: **687888SOFT**

LA LEUT S.R.L. E' PROPRIETARIA DEL PRESENTE DISEGNO E NE VIETA LA RIPRODUZIONE A TERZI SENZA LA DOVUTA AUTORIZZAZIONE.

EURO 68-78-88 SOFT

SEZIONE A:A - TIPO "2"

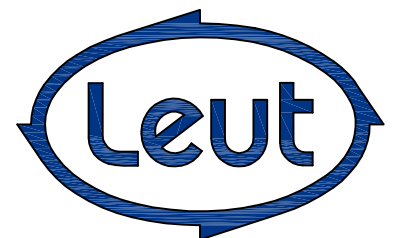
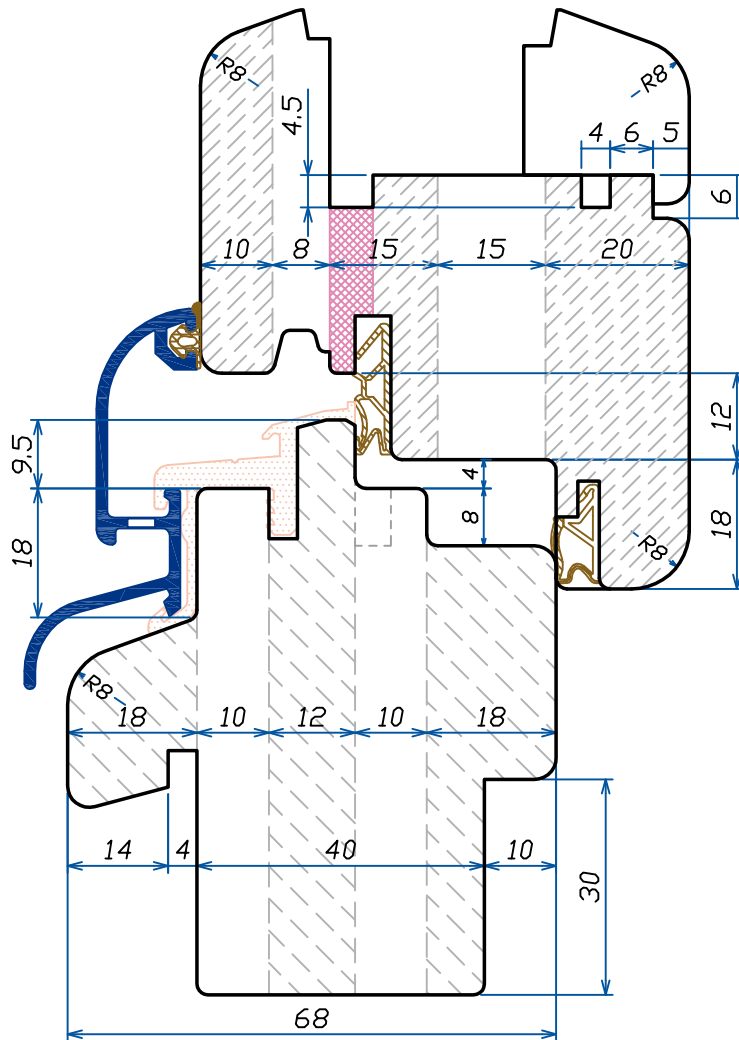
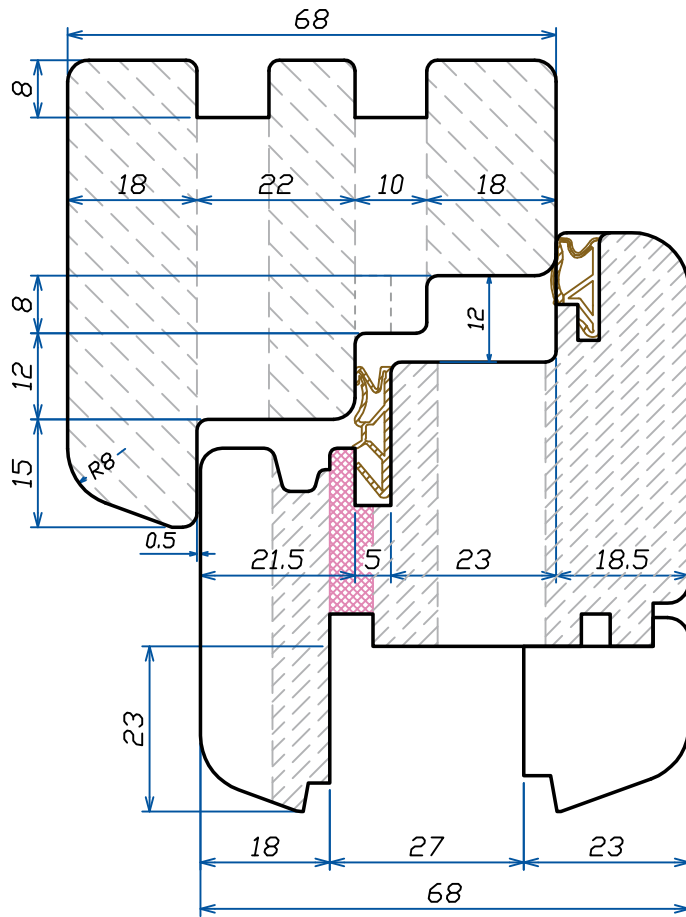

EURO 68-78-88 SOFT

SEZIONE A:A - TIPO "2"

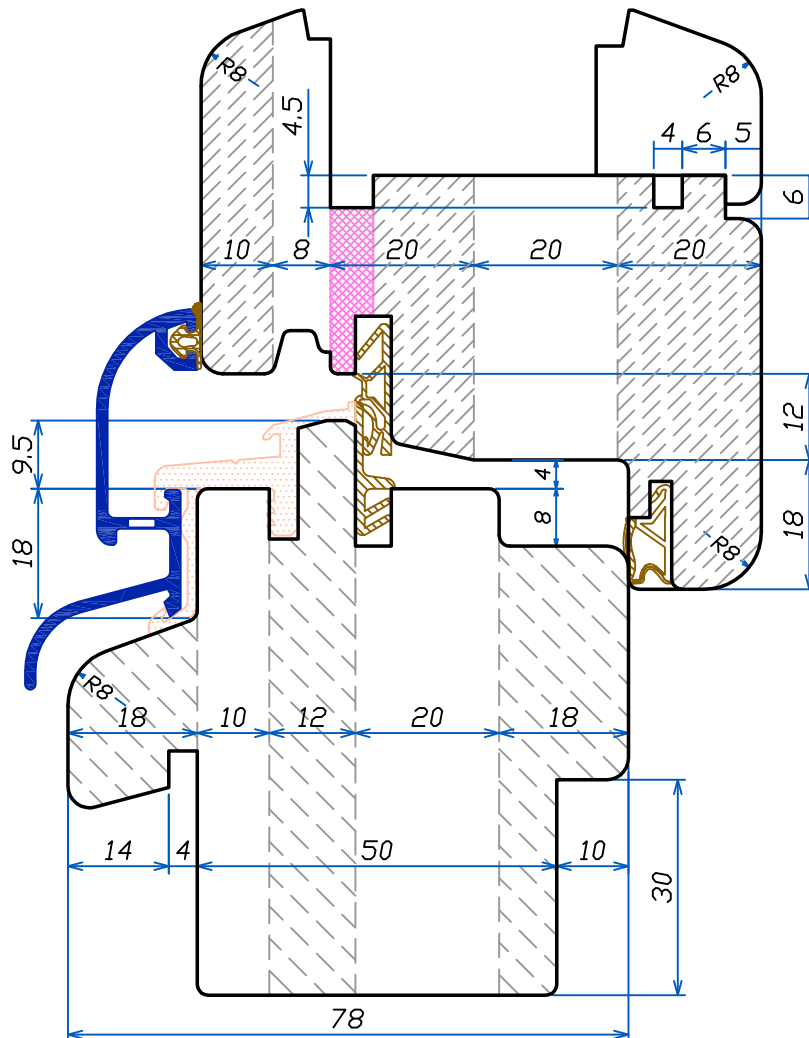
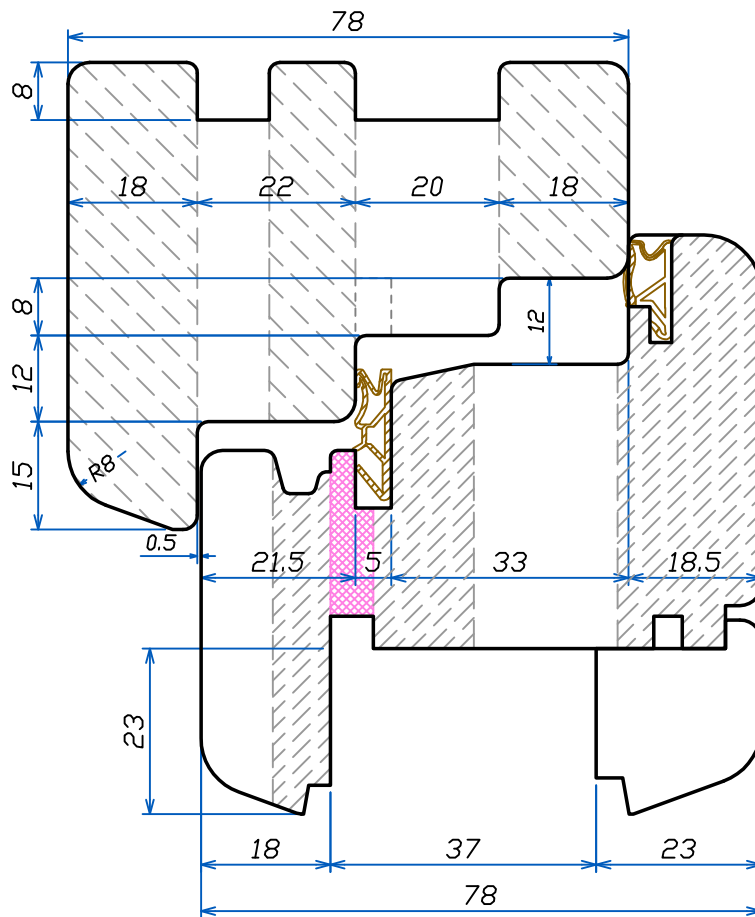

EURO 68-78-88 SOFT

SEZIONE A:A - TIPO "2"

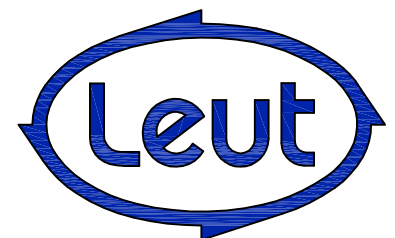
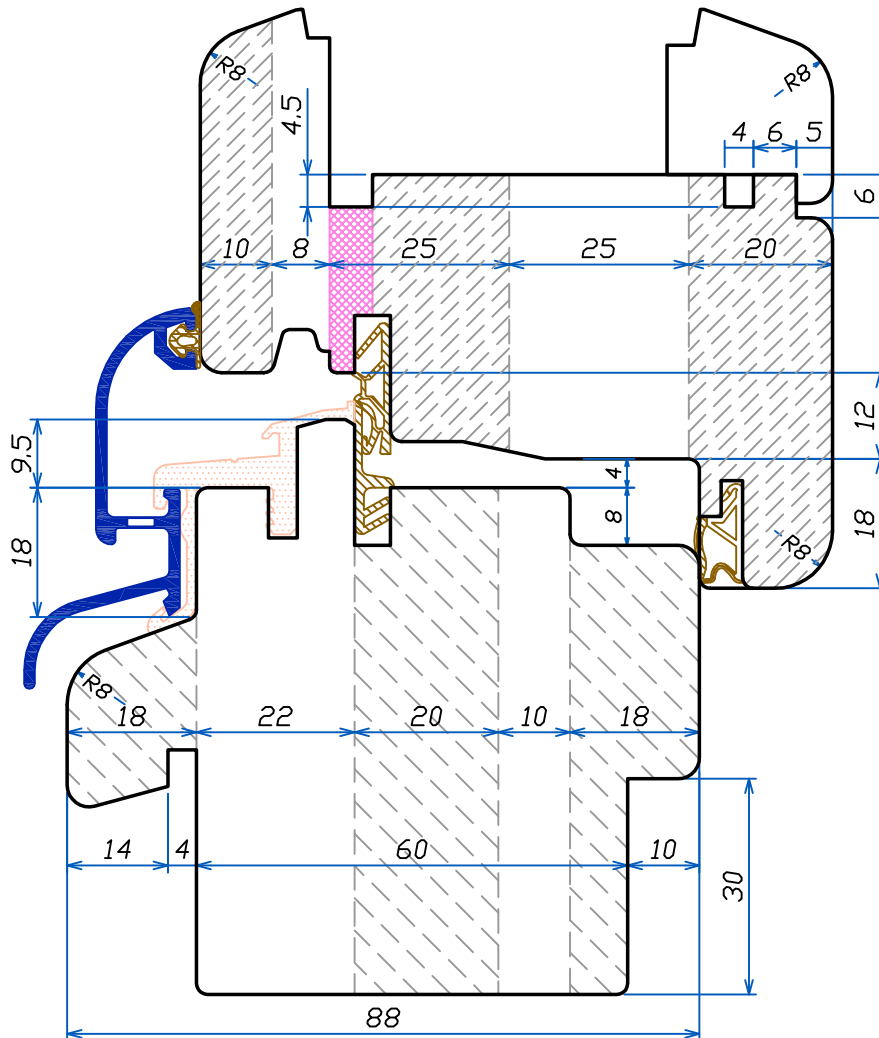
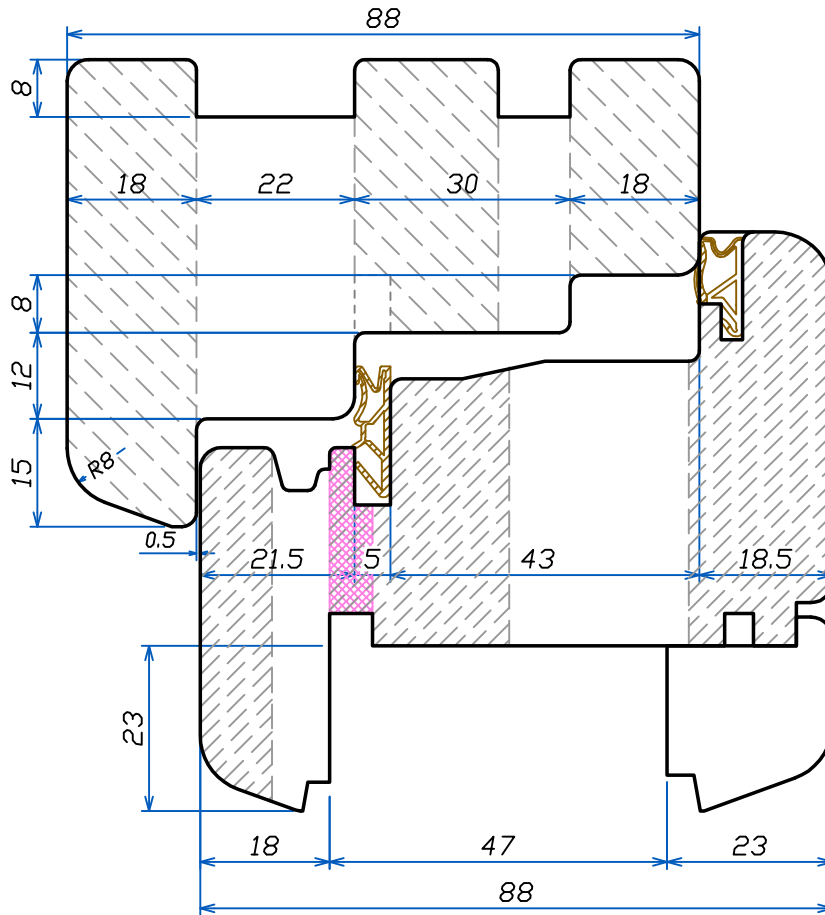

EURO 68-78-88 SOFT

SEZIONE C:C - TIPO "2"

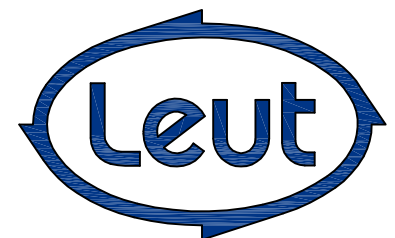
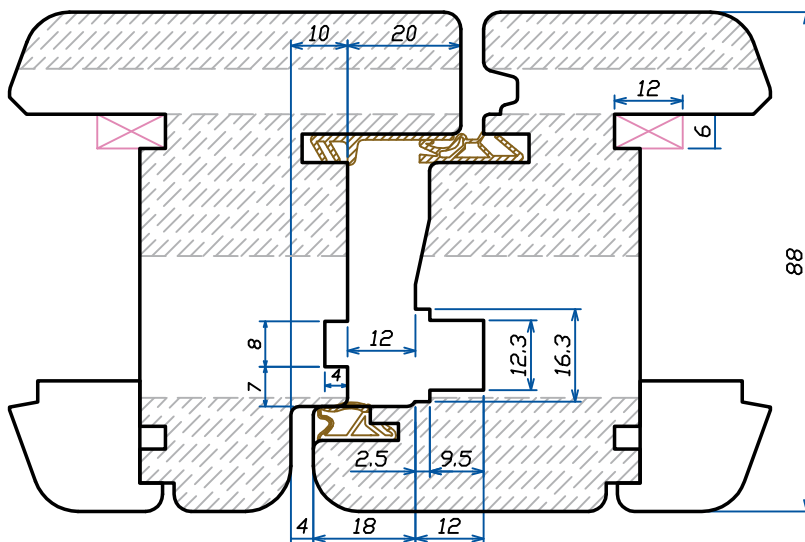
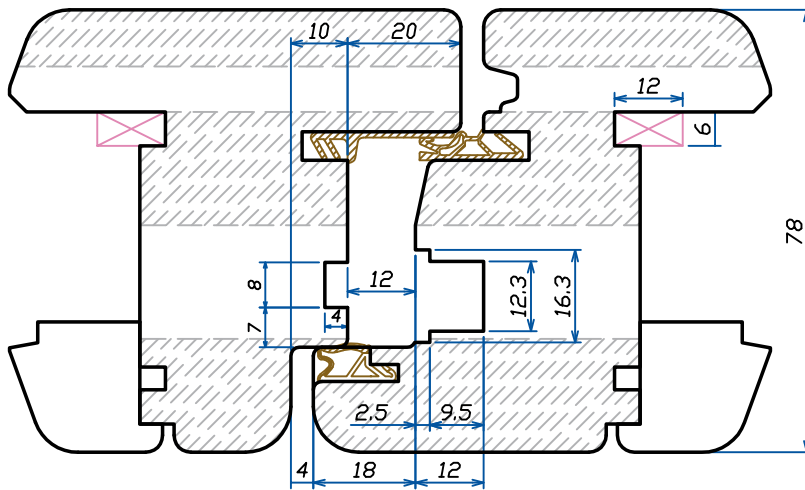
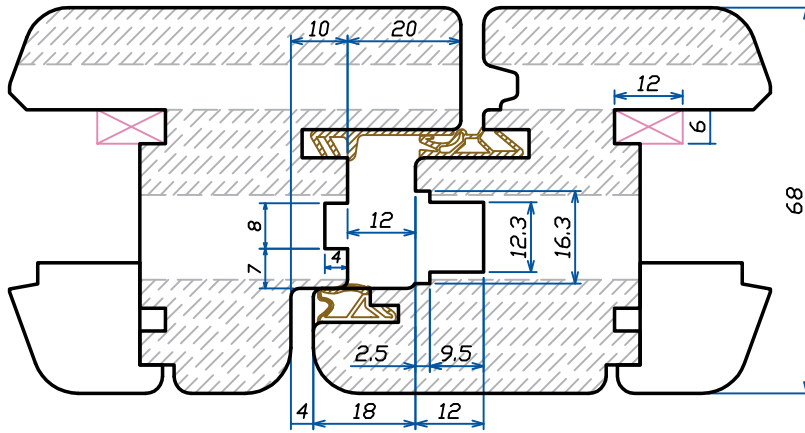
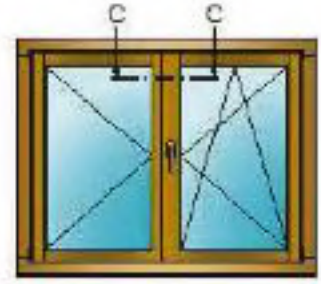

68-78-88

PROFILATURA
TELAIO 3
LATI

I
N
D
E
X

Section
INDEX

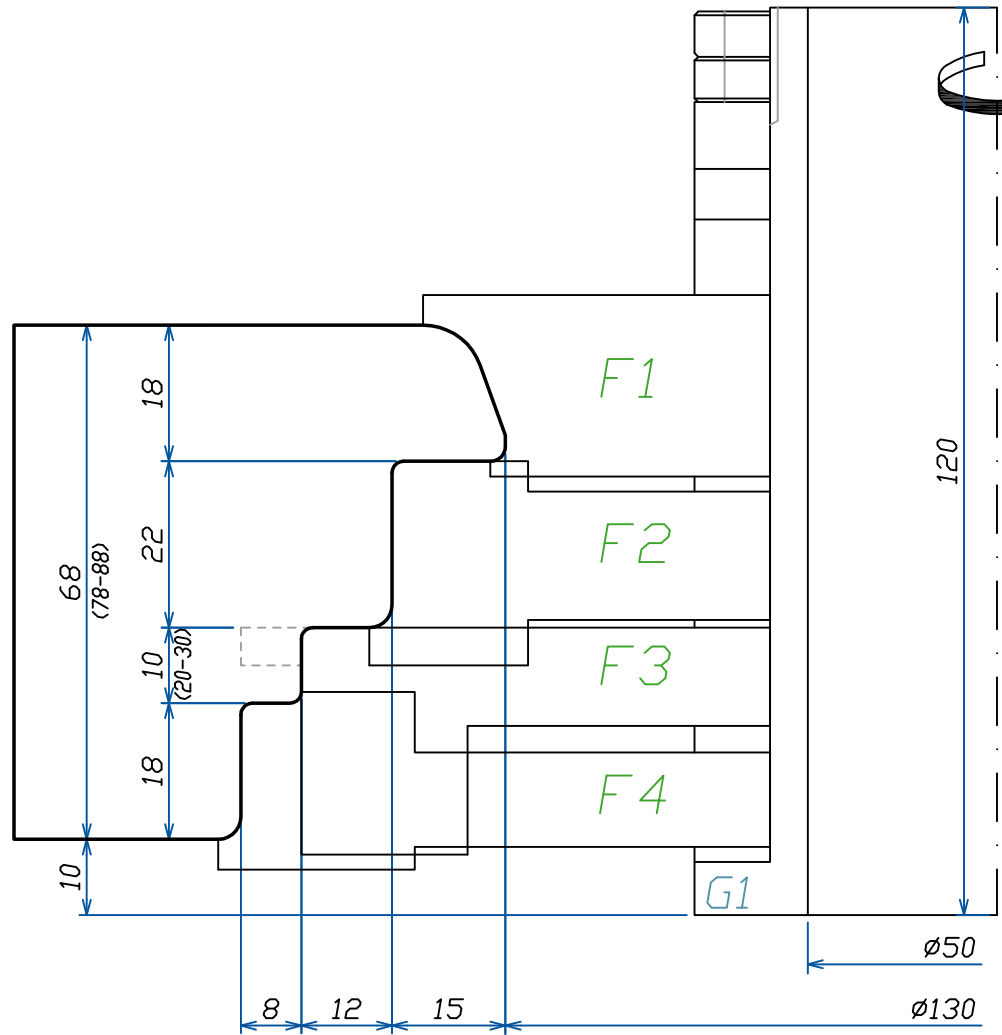

LISTELLO
TIPO "2"

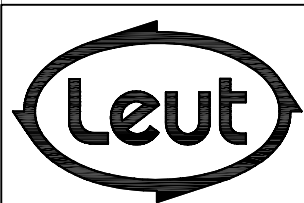

FABBRICA UTENSILI PER LEGNO via Pisano, n.1 - 37050 Asparetto di Cerea (VR) Tel. (0442) 83244 - Fax (0442) 83283 Sito Internet - http://www.leut.it - E-Mail: info@leut.it	FIRMA:	DENOMINAZIONE: EURO 68-78-88 SPINE "ALLA TEDESCA" DIS. CAD: 687888SOFT
	DATA: 07/10/2009	
	ORD. N.:	
	CLIENTE:	
LA LEUT S.R.L. E' PROPRIETARIA DEL PRESENTE DISEGNO E NE VIETA LA RIPRODUZIONE A TERZI SENZA LA DOVUTA AUTORIZZAZIONE.		

68-78-88

TENDINATURA
TELAIO
SUPERIORE

I
N
D
E
X

Section
INDEX

LEUT
WOODWORKING
TOOLS

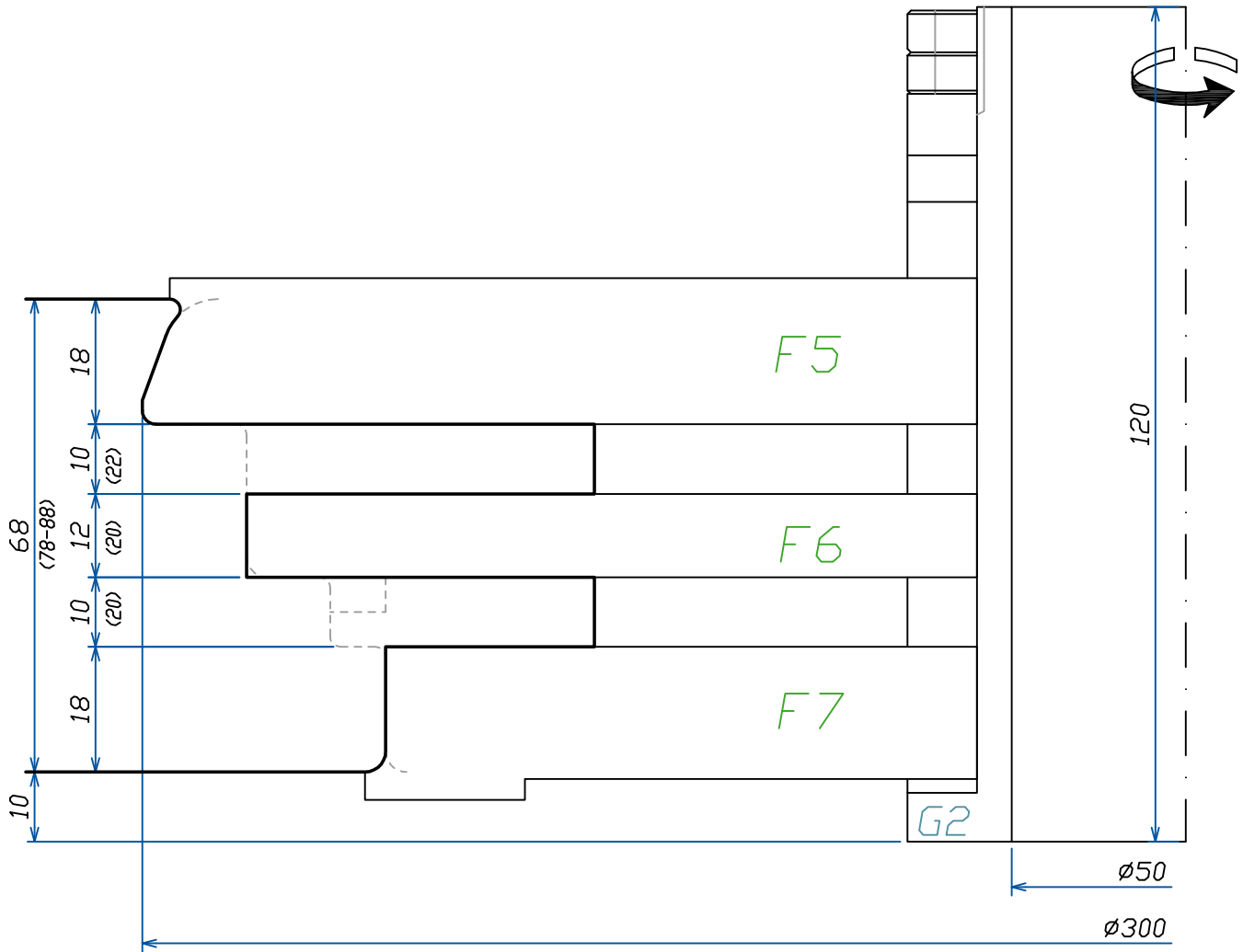

LISTELLO
TIPO "2"

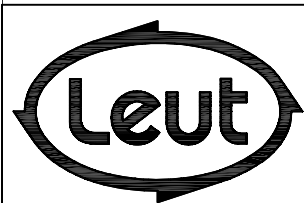

FABBRICA UTENSILI PER LEGNO
via Pisano, n.1 - 37050 Asparetto di Cerea (VR)
Tel. (0442) 83244 - Fax (0442) 83283
Sito Internet - <http://www.leut.it> -
E-Mail: info@leut.it

FIRMA:
DATA: 07/10/2009
ORD. N.:
CLIENTE:

DENOMINAZIONE: EURO 68-78-88
SPINE "ALLA TEDESCA"
DIS. CAD: **687888SOFT**

LA LEUT S.R.L. E' PROPRIETARIA DEL PRESENTE DISEGNO E NE VIETA LA RIPRODUZIONE A TERZI SENZA LA DOVUTA AUTORIZZAZIONE.

68-78-88

TENDINATURA
TELAIO

I
N
D
E
X

Section
INDEX

LEUT
WOODWORKING
TOOLS

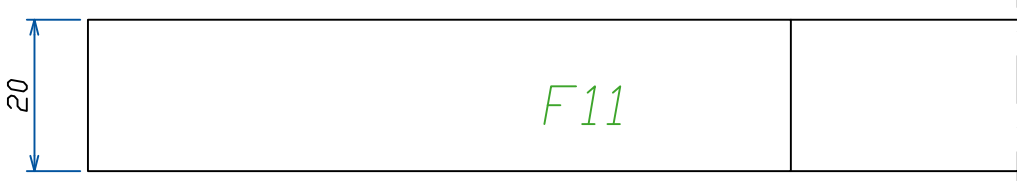
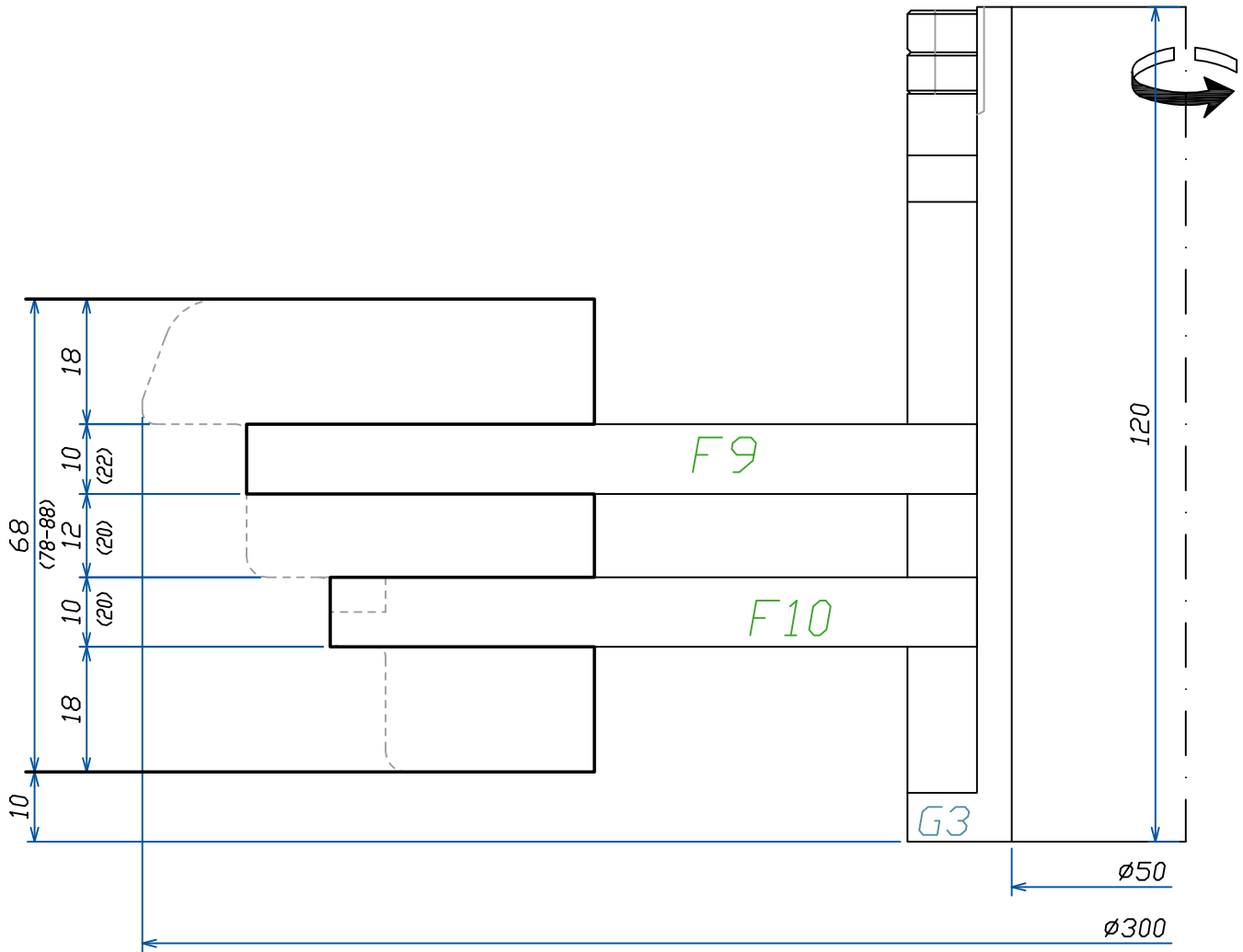

LISTELLO
TIPO "2"

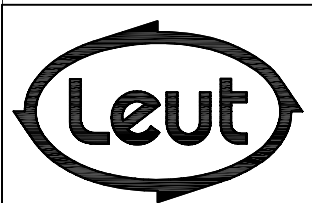

FABBRICA UTENSILI PER LEGNO
via Pisano, n.1 - 37050 Asparetto di Cerea (VR)
Tel. (0442) 83244 - Fax (0442) 83283
Sito Internet - <http://www.leut.it> -
E-Mail: info@leut.it

FIRMA:
DATA: 07/10/2009
ORD. N.:
CLIENTE:

DENOMINAZIONE: EURO 68-78-88
SPINE "ALLA TEDESCA"
DIS. CAD: **687888SOFT**

LA LEUT S.R.L. E' PROPRIETARIA DEL PRESENTE DISEGNO E NE VIETA LA RIPRODUZIONE A TERZI SENZA LA DOVUTA AUTORIZZAZIONE.

68-78-88

TENDINATURA
TELAIO
INFERIORE

I
N
D
E
X

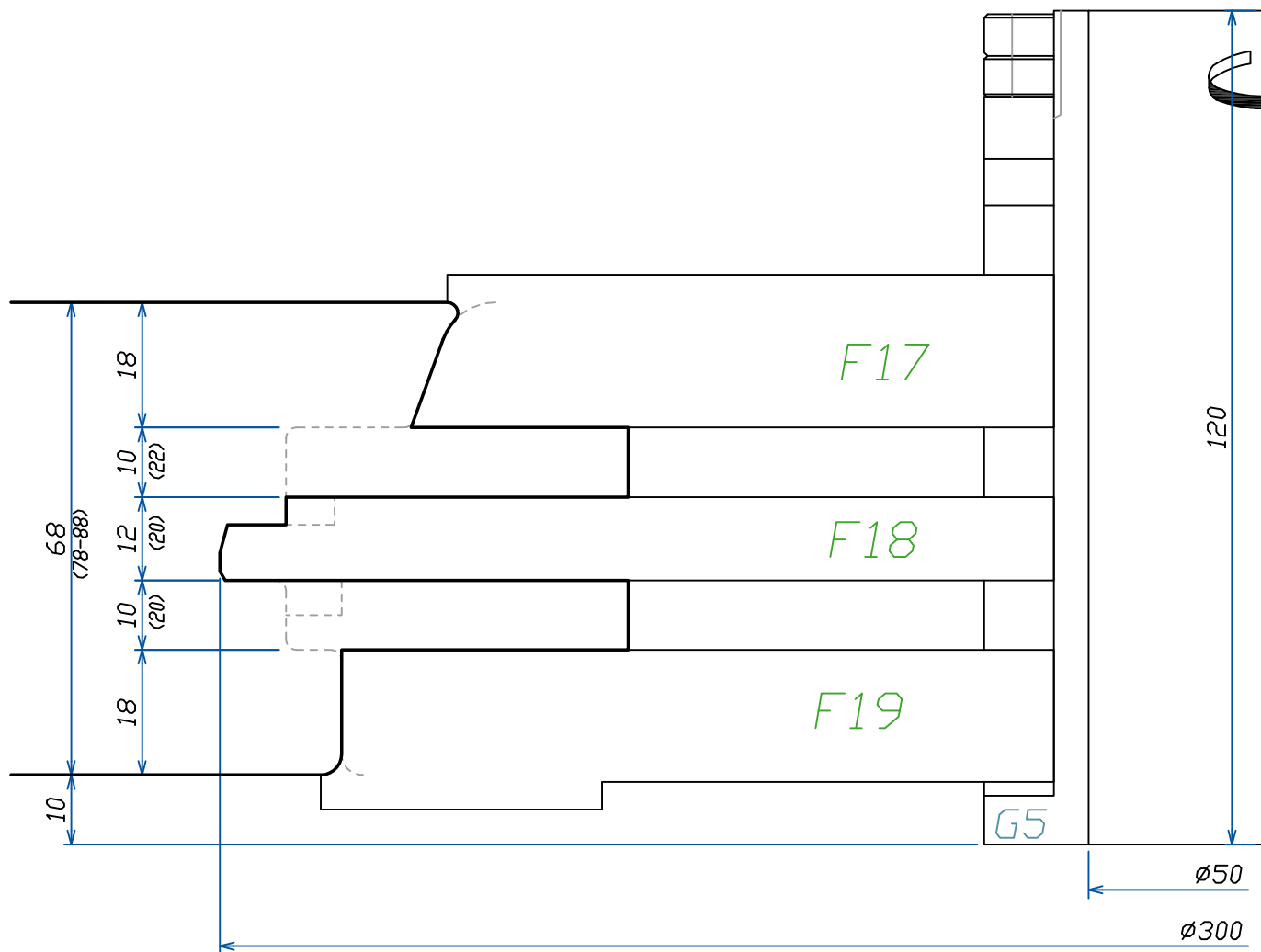

Section
INDEX

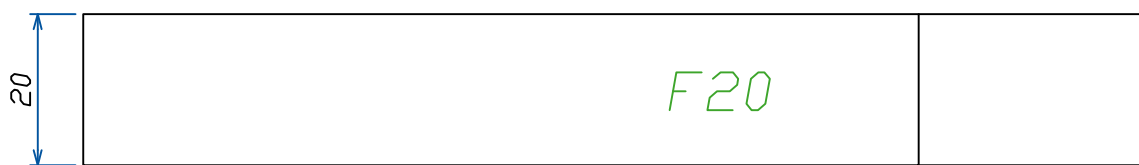

LISTELLO
TIPO "2"

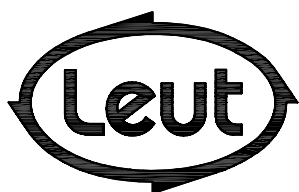

FABBRICA UTENSILI PER LEGNO
via Pisano, n.1 - 37050 Asparetto di Cerea (VR)
Tel. (0442) 83244 - Fax (0442) 83283
Sito Internet - <http://www.leut.it> -
E-Mail: info@leut.it

FIRMA:
DATA: 07/10/2009
ORD. N.:
CLIENTE:

DENOMINAZIONE: EURO 68-78-88
SPINE "ALLA TEDESCA"
DIS. CAD: **687888SOFT**

LA LEUT S.R.L. E' PROPRIETARIA DEL PRESENTE DISEGNO E NE VIETA LA RIPRODUZIONE A TERZI SENZA LA DOVUTA AUTORIZZAZIONE.

68-78-88

SQUADRATURA
ANTA 7 LATI

I
N
D
E
X

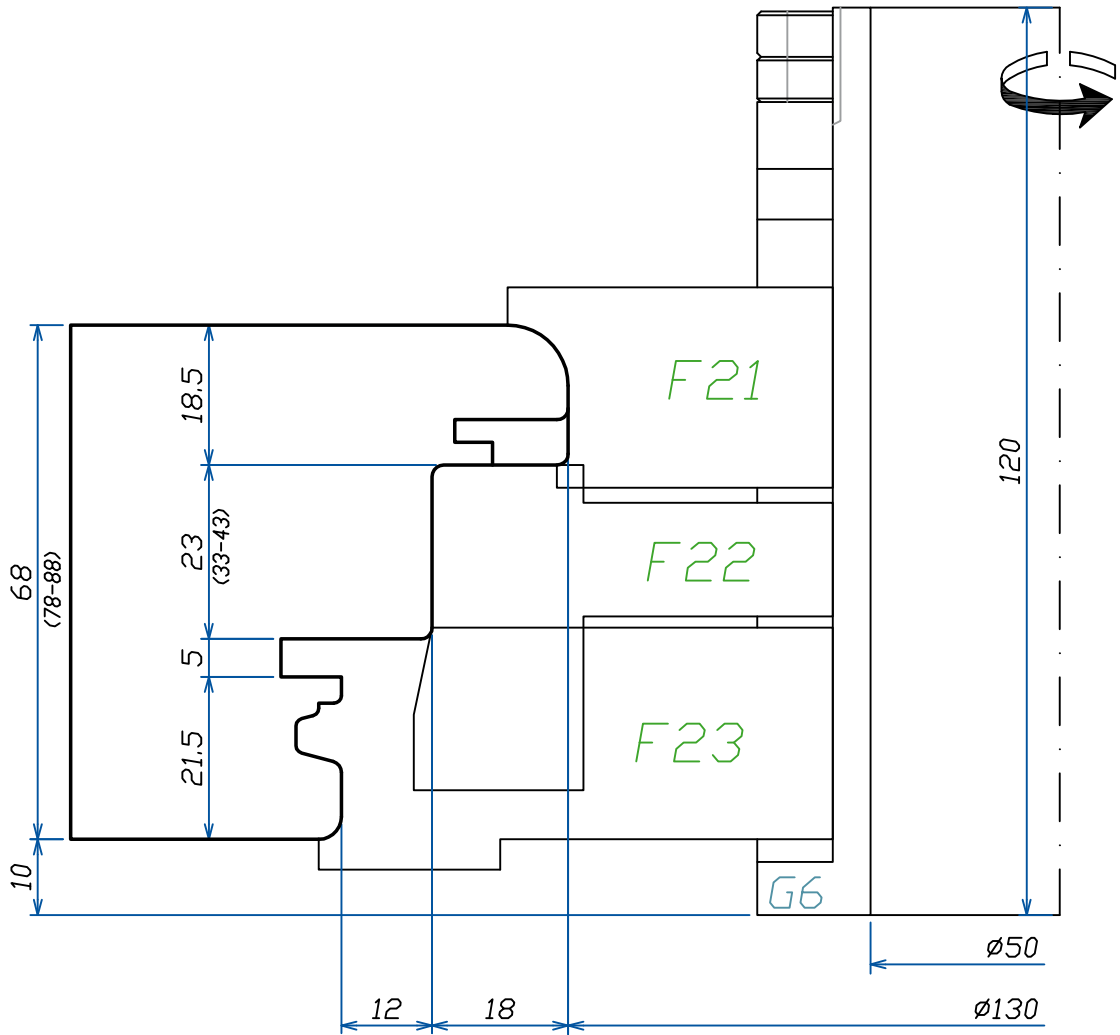

Section
INDEX



LISTELLO
TIPO "2"

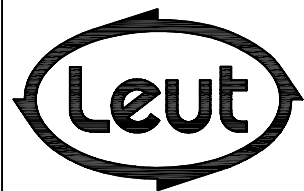

FABBRICA UTENSILI PER LEGNO via Pisano, n.1 - 37050 Asparetto di Cerea (VR) Tel. (0442) 83244 - Fax (0442) 83283 Sito Internet - http://www.leut.it - E-Mail: info@leut.it	FIRMA:	DENOMINAZIONE: EURO 68-78-88 SPINE "ALLA TEDESCA"
	DATA: 07/10/2009	
	ORD. N.:	DIS. CAD: 687888SOFT
	CLIENTE:	

LA LEUT S.R.L. E' PROPRIETARIA DEL PRESENTE DISEGNO E NE VIETA LA RIPRODUZIONE A TERZI SENZA LA DOVUTA AUTORIZZAZIONE.

68-78-88

SEDE PER
FERRAMENTA

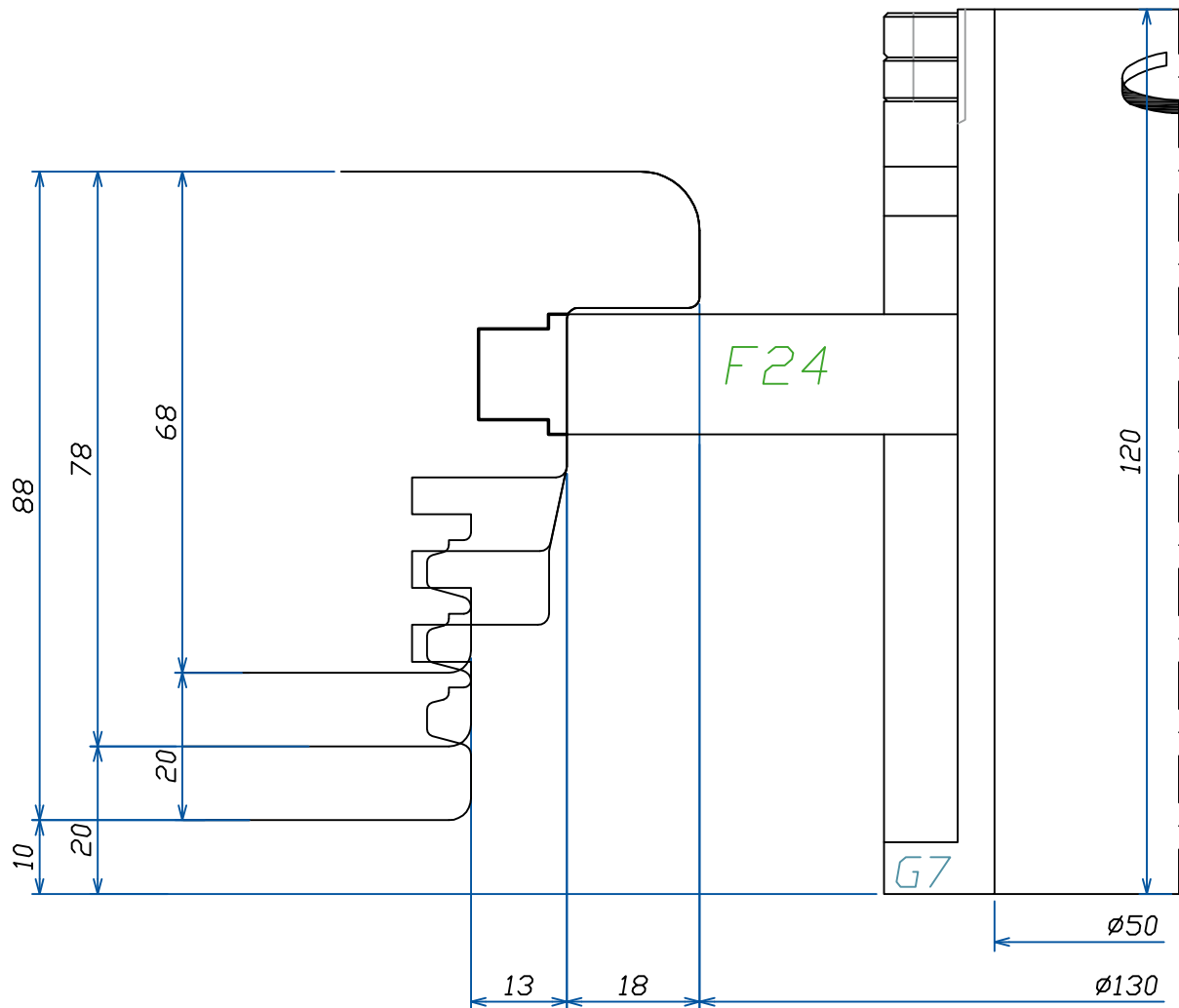

Section
INDEX

LEUT
WOODWORKING
TOOLS

LISTELLO
TIPO "2"

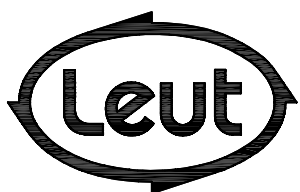

FABBRICA UTENSILI PER LEGNO
via Pisano, n.1 - 37050 Asparetto di Cerea (VR)
Tel. (0442) 83244 - Fax (0442) 83283
Sito Internet - <http://www.leut.it> -
E-Mail: info@leut.it

FIRMA:
DATA: 07/10/2009
ORD. N.:
CLIENTE:

DENOMINAZIONE: EURO 68-78-88
SPINE "ALLA TEDESCA"

DIS. CAD: **687888SOFT**

LA LEUT S.R.L. E' PROPRIETARIA DEL PRESENTE DISEGNO E NE VIETA LA RIPRODUZIONE A TERZI SENZA LA DOVUTA AUTORIZZAZIONE.

68-78-88

PROFILATURA
ANTA

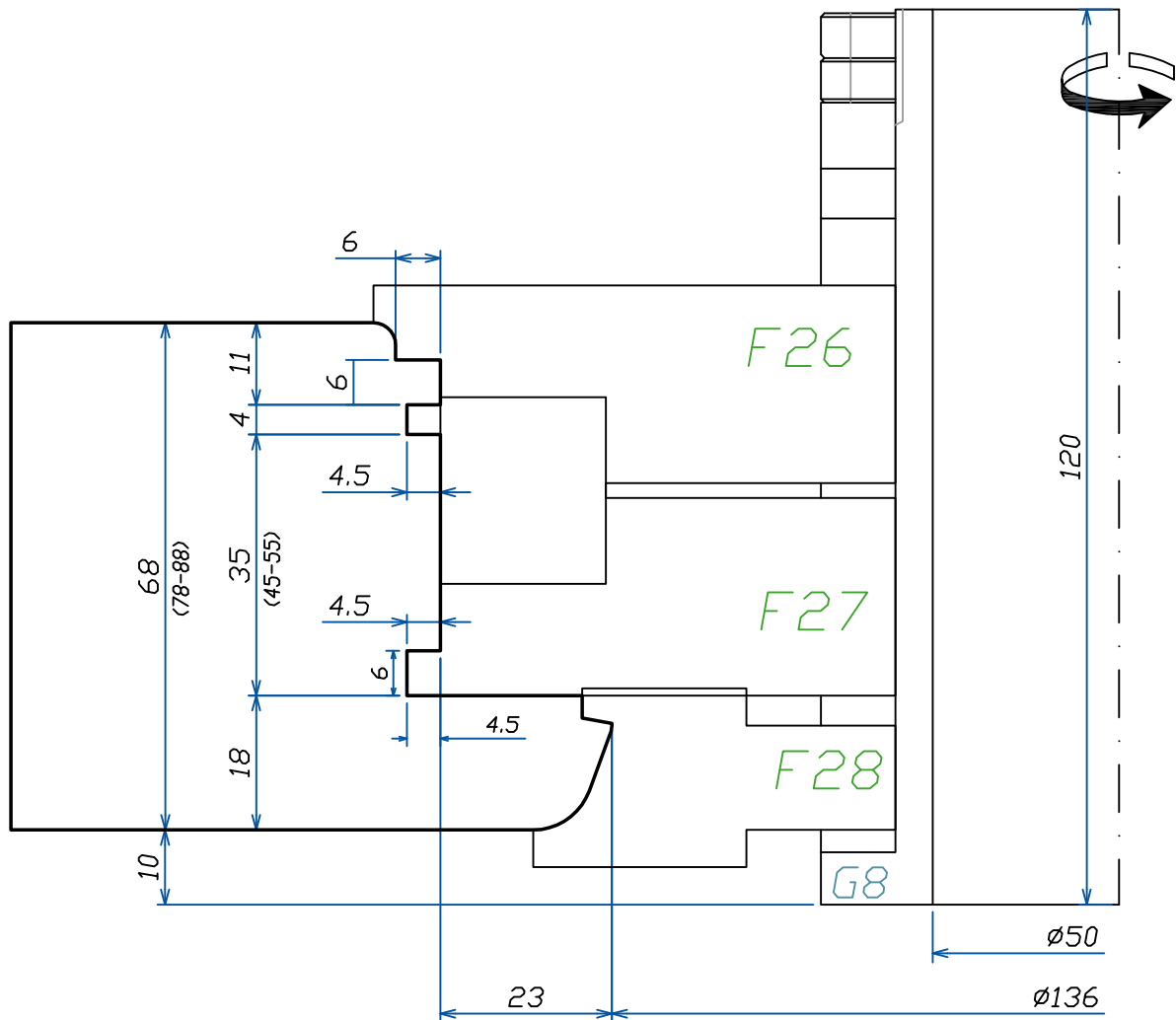

I
N
D
E
X

Section
INDEX

LEUT
WOODWORKING
TOOLS

LISTELLO
TIPO "2"

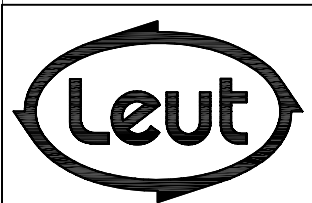

FABBRICA UTENSILI PER LEGNO
via Pisano, n.1 - 37050 Asparetto di Cerea (VR)
Tel. (0442) 83244 - Fax (0442) 83283
Sito Internet - <http://www.leut.it> -
E-Mail: info@leut.it

FIRMA:
DATA: 07/10/2009
ORD. N.:
CLIENTE:

DENOMINAZIONE: EURO 68-78-88
SPINE "ALLA TEDESCA"
DIS. CAD: **687888SOFT**

LA LEUT S.R.L. E' PROPRIETARIA DEL PRESENTE DISEGNO E NE VIETA LA RIPRODUZIONE A TERZI SENZA LA DOVUTA AUTORIZZAZIONE.

68-78-88

TENDINATURA
TRAVERSI
ANTA

I
N
D
E
X

Section
INDEX

LEUT
WOODWORKING
TOOLS

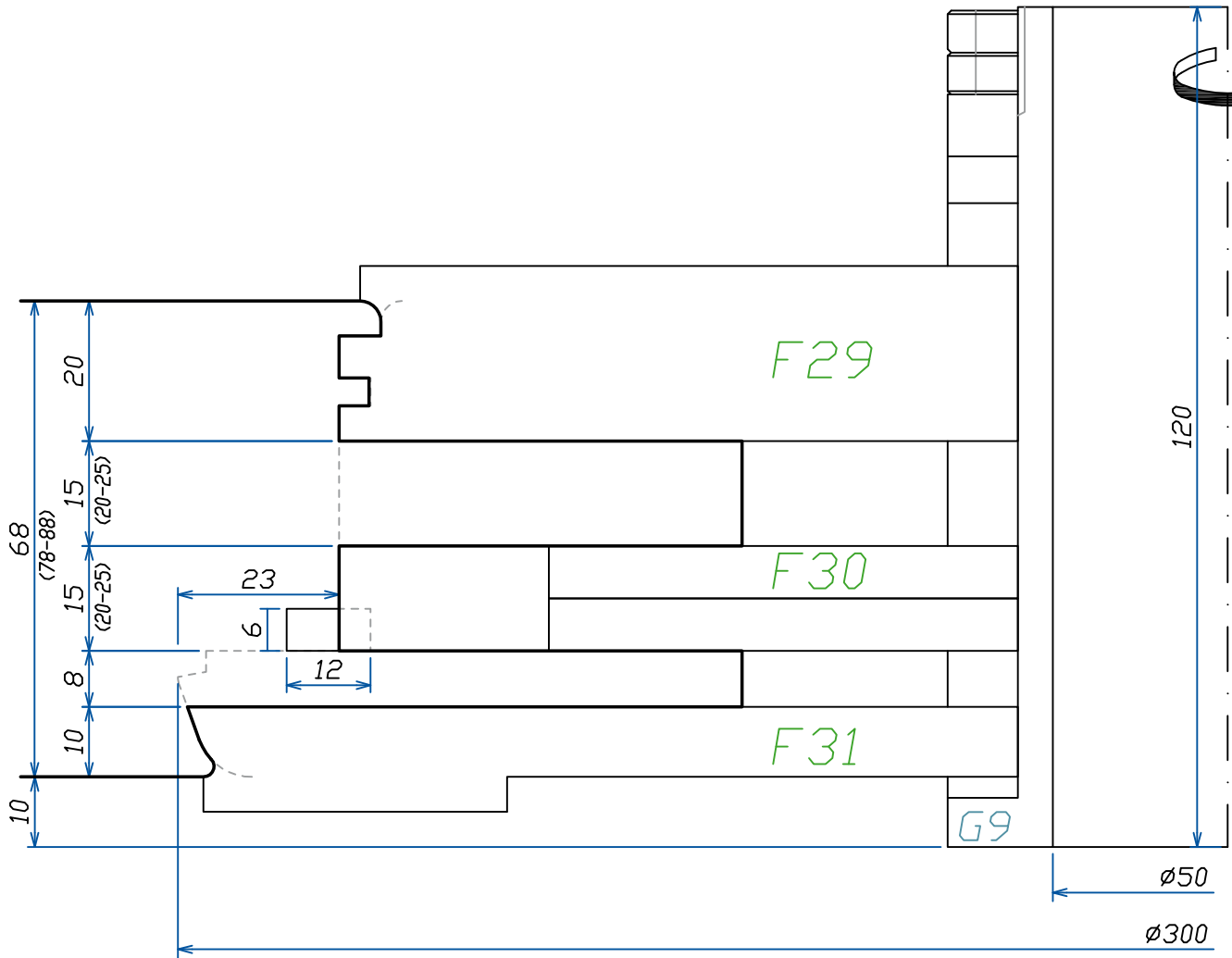

LISTELLO
TIPO "2"

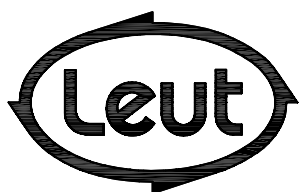

FABBRICA UTENSILI PER LEGNO
via Pisano, n.1 - 37050 Asparetto di Cerea (VR)
Tel. (0442) 83244 - Fax (0442) 83283
Sito Internet - <http://www.leut.it> -
E-Mail: info@leut.it

FIRMA:
DATA: 07/10/2009
ORD. N.:
CLIENTE:

DENOMINAZIONE: EURO 68-78-88
SPINE "ALLA TEDESCA"

DIS. CAD: **687888SOFT**

LA LEUT S.R.L. E' PROPRIETARIA DEL PRESENTE DISEGNO E NE VIETA LA RIPRODUZIONE A TERZI SENZA LA DOVUTA AUTORIZZAZIONE.

68-78-88

TENDINATURA
MONTANTI
ANTA

I
N
D
E
X

Section
INDEX

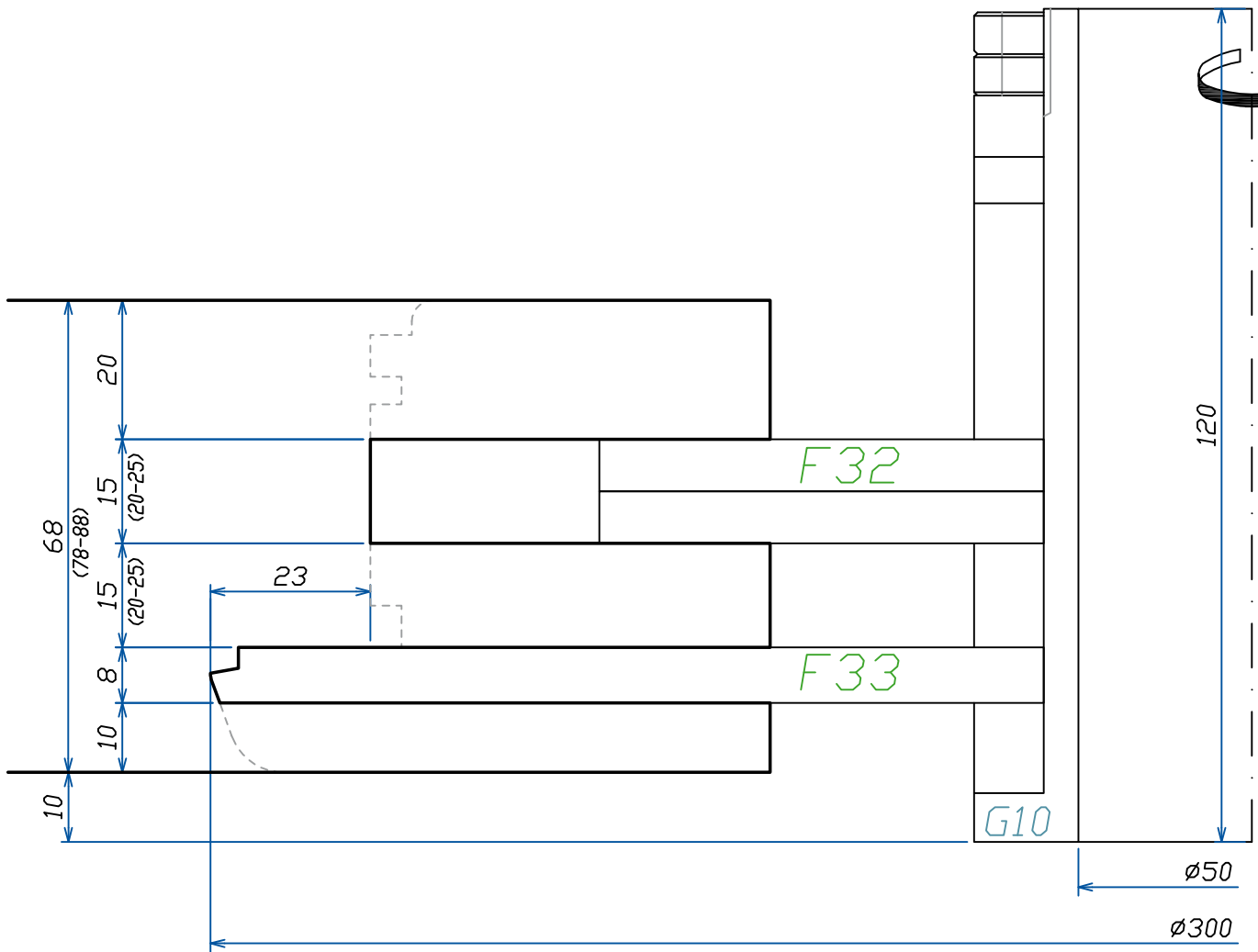

LISTELLO
TIPO "2"

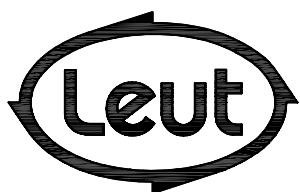

FABBRICA UTENSILI PER LEGNO
via Pisano, n.1 - 37050 Asparetto di Cerea (VR)
Tel. (0442) 83244 - Fax (0442) 83283
Sito Internet - <http://www.leut.it> -
E-Mail: info@leut.it

FIRMA:
DATA: 07/10/2009
ORD. N.:
CLIENTE:

DENOMINAZIONE: EURO 68-78-88
SPINE "ALLA TEDESCA"
DIS. CAD: **687888SOFT**

LA LEUT S.R.L. E' PROPRIETARIA DEL PRESENTE DISEGNO E NE VIETA LA RIPRODUZIONE A TERZI SENZA LA DOVUTA AUTORIZZAZIONE.

68-78-88

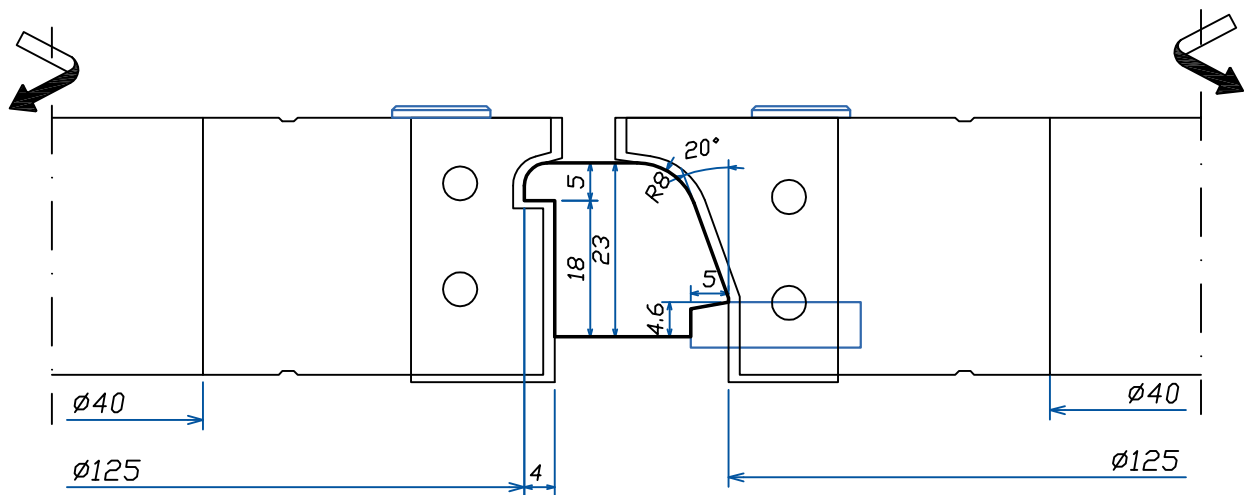
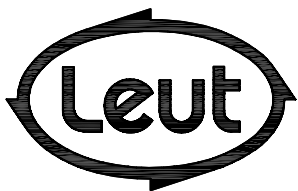
PROFILATURA
LISTELLOI
N
D
E
XSection
INDEXLEUT
WOODWORKING
TOOLSLISTELLO
TIPO "2"

FABBRICA UTENSILI PER LEGNO
via Pisano, n.1 - 37050 Asparetto di Cerea (VR)
Tel. (0442) 83244 - Fax (0442) 83283
Sito Internet - <http://www.leut.it> -
E-Mail: info@leut.it

FIRMA:

DATA: 07/10/2009

ORD. N.:

CLIENTE:

DENOMINAZIONE: EURO 68-78-88
SPINE "ALLA TEDESCA"

DIS. CAD: **687888SOFT**

LA LEUT S.R.L. E' PROPRIETARIA DEL PRESENTE DISEGNO E NE VIETA LA RIPRODUZIONE A TERZI SENZA LA DOVUTA AUTORIZZAZIONE.

68-78-88

SQUADRATURA
ANTA SX

I
N
D
E
X

Section
INDEX

LEUT
WOODWORKING
TOOLS

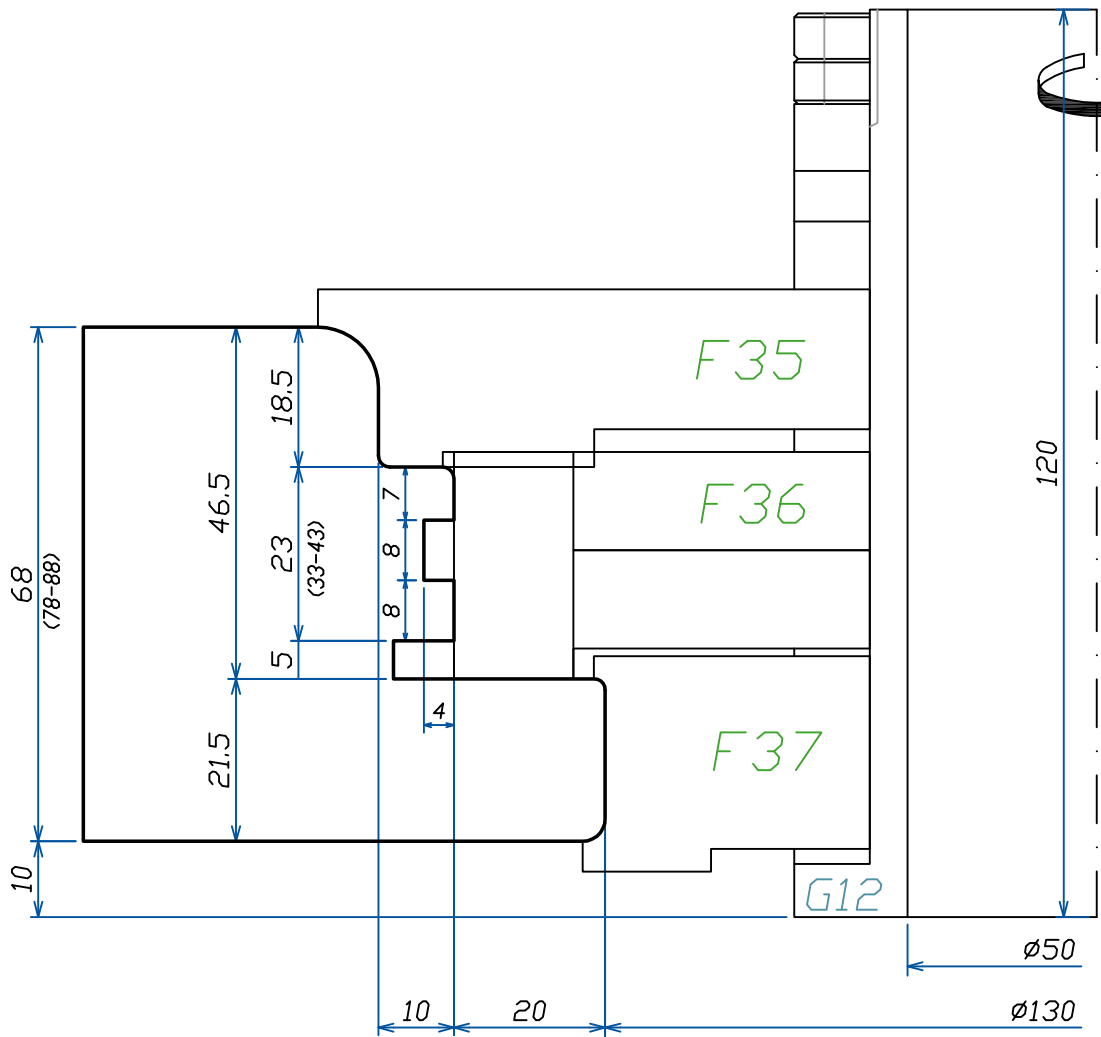

LISTELLO
TIPO "2"

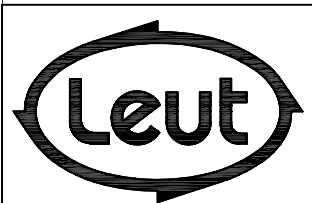

FABBRICA UTENSILI PER LEGNO
via Pisano, n.1 - 37050 Asparetto di Cerea (VR)
Tel. (0442) 83244 - Fax (0442) 83283
Sito Internet - <http://www.leut.it> -
E-Mail: info@leut.it

FIRMA:
DATA: 07/10/2009
ORD. N.:
CLIENTE:

DENOMINAZIONE: EURO 68-78-88
SPINE "ALLA TEDESCA"
DIS. CAD: **687888SOFT**

LA LEUT S.R.L. E' PROPRIETARIA DEL PRESENTE DISEGNO E NE VIETA LA RIPRODUZIONE A TERZI SENZA LA DOVUTA AUTORIZZAZIONE.

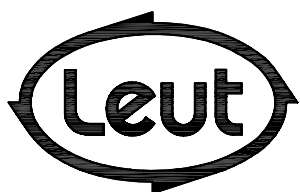
O
P
T
I
O
N
A
L

FABBRICA UTENSILI PER LEGNO
via Pisano, n.1 - 37050 Asparetto di Cerea (VR)
Tel. (0442) 83244 - Fax (0442) 83283
Sito Internet - <http://www.leut.it> -
E-Mail: info@leut.it

FIRMA:

DATA: 07/10/2009

ORD. N.:

CLIENTE:

DENOMINAZIONE: EURO 68-78-88
SPINE "ALLA TEDESCA"DIS. CAD: **687888SOFT**

68-78-88

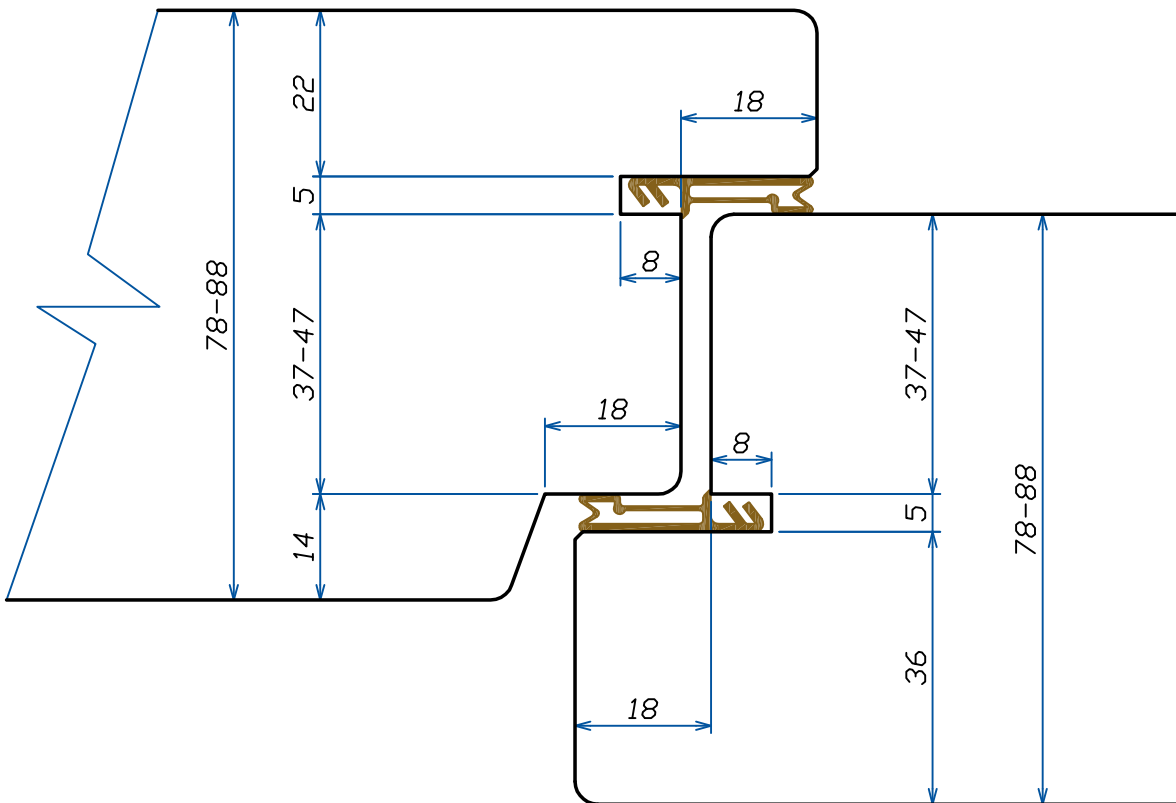
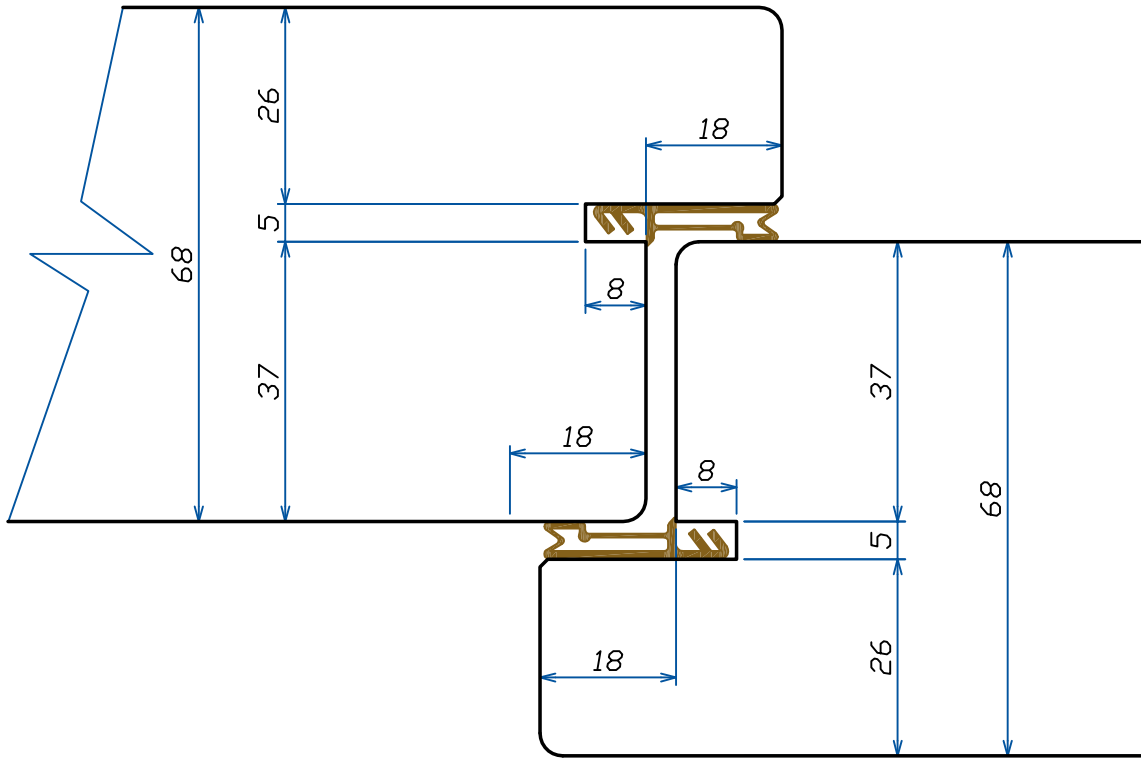

LISTELLO
TIPO "2"

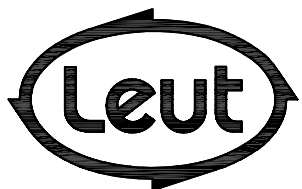

FABBRICA UTENSILI PER LEGNO
via Pisano, n.1 - 37050 Asparetto di Cerea (VR)
Tel. (0442) 83244 - Fax (0442) 83283
Sito Internet - <http://www.leut.it> -
E-Mail: info@leut.it

FIRMA:
DATA: 07/10/2009
ORD. N.:
CLIENTE:

DENOMINAZIONE: EURO 68-78-88
SPINE "ALLA TEDESCA"

DIS. CAD: **687888SOFT**

68-78

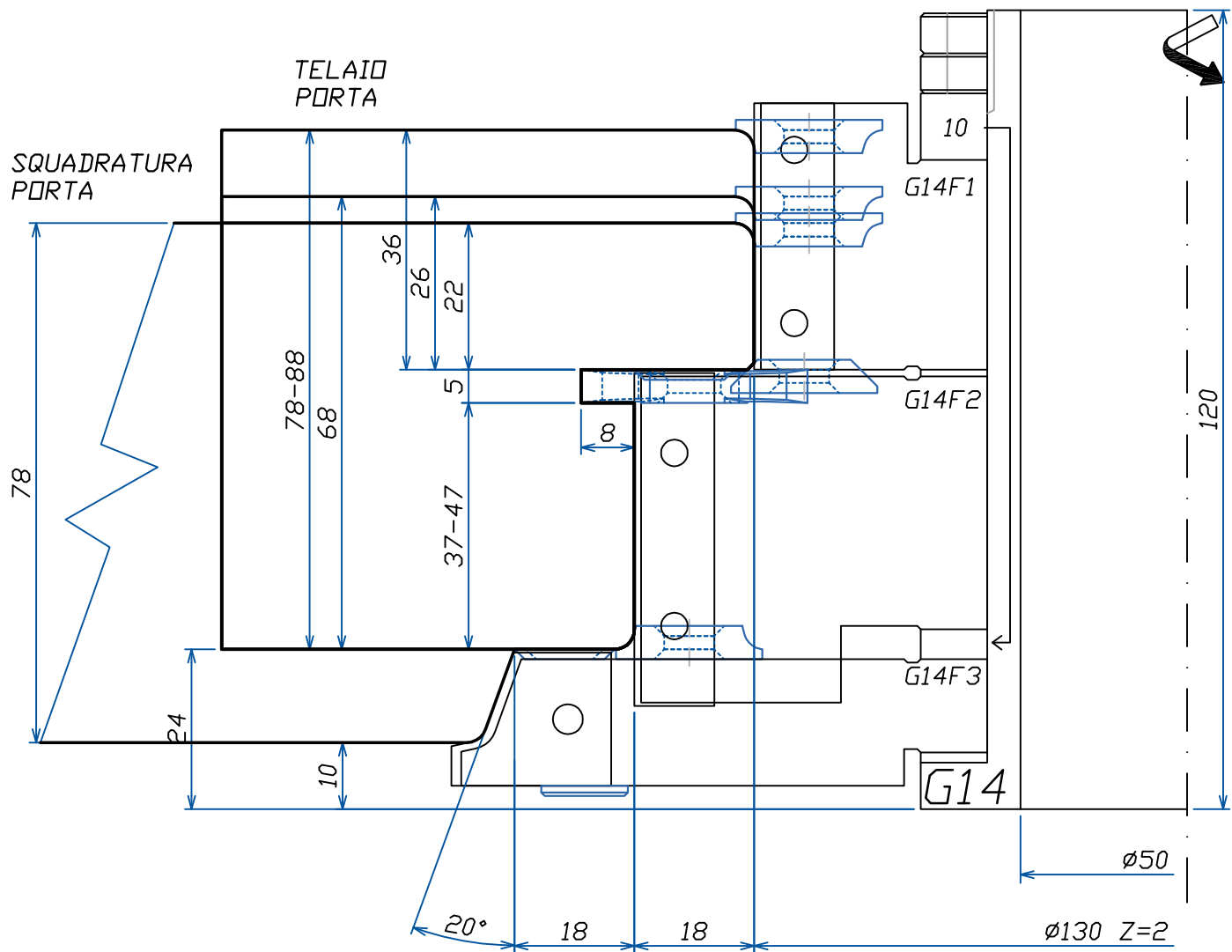

LISTELLO
TIPO "2"

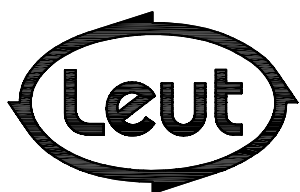

FABBRICA UTENSILI PER LEGNO
via Pisano, n.1 - 37050 Asparetto di Cerea (VR)
Tel. (0442) 83244 - Fax (0442) 83283
Sito Internet - <http://www.leut.it> -
E-Mail: info@leut.it

FIRMA:
DATA: 07/10/2009
ORD. N.:
CLIENTE:

DENOMINAZIONE: EURO 68-78-88
SPINE "ALLA TEDESCA"
DIS. CAD: **687888SOFT**

EURO 68-78-88 SOFT

SEZIONE D:D- LISTELLO TIPO "2"

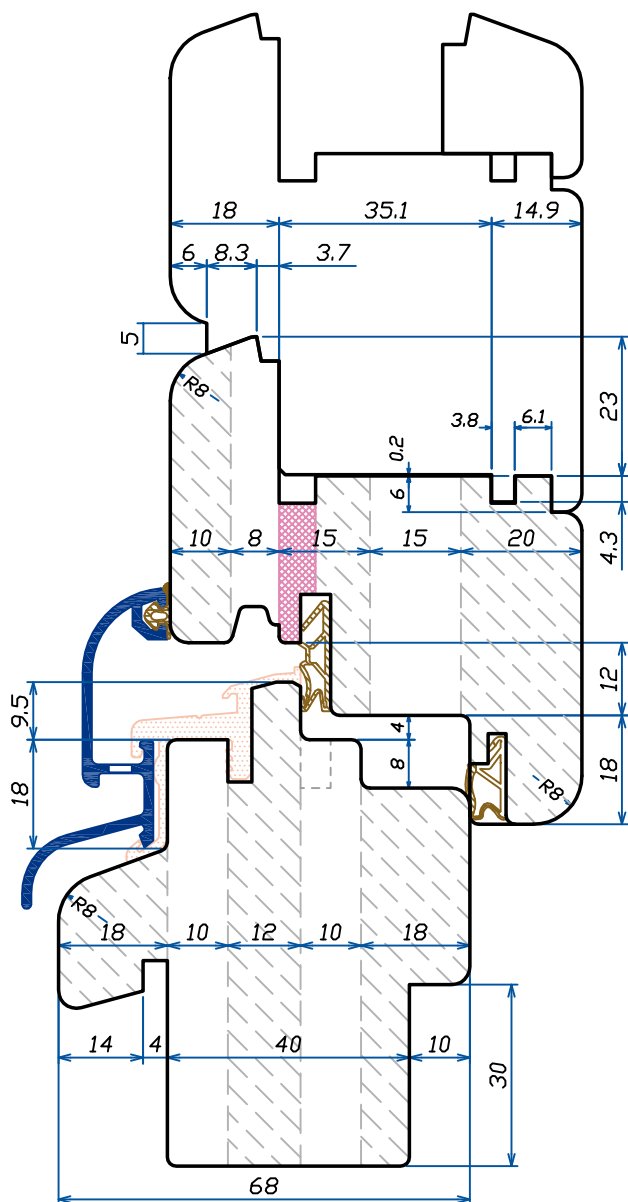
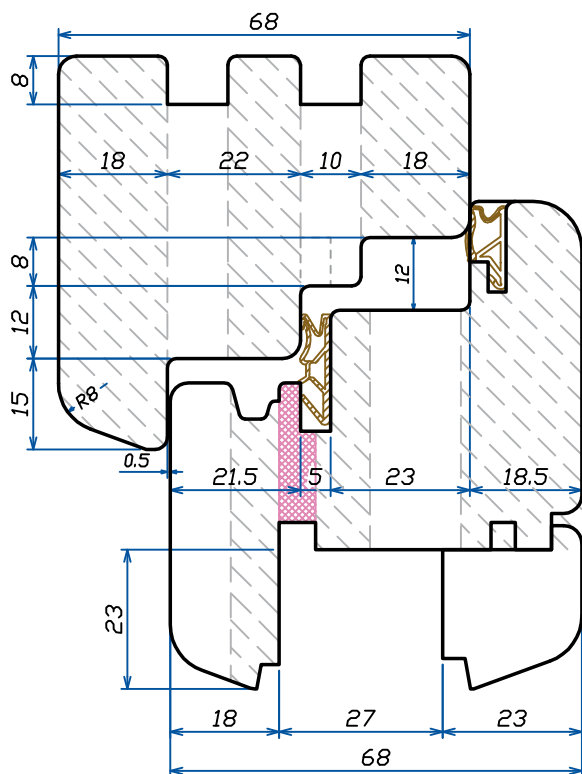

EURO 68-78-88 SOFT

SEZIONE D:D- LISTELLO TIPO "2"

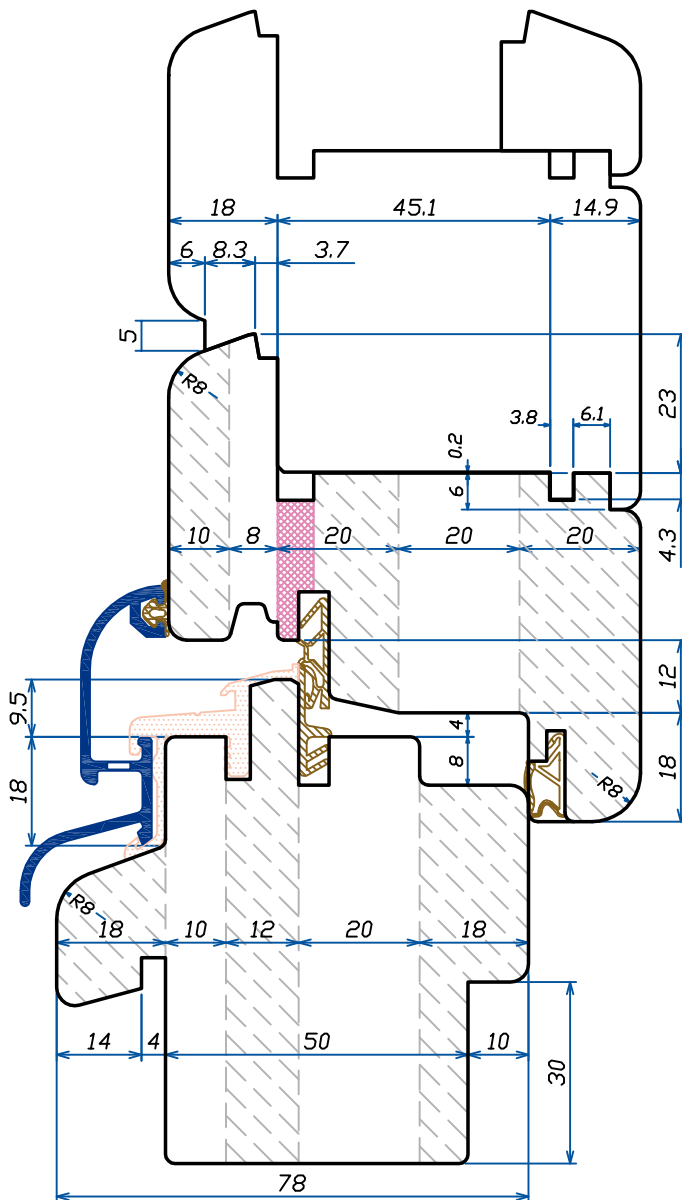
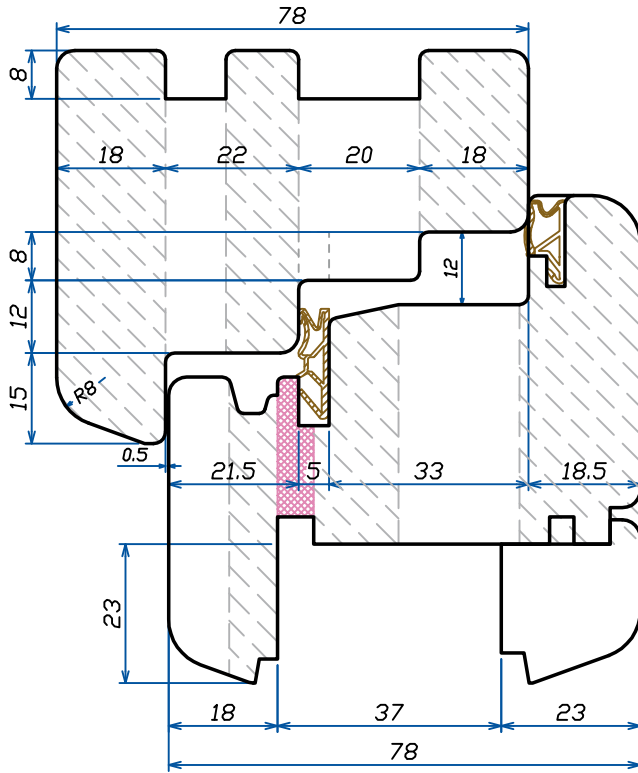

INDEX

Section INDEX

LEUT
WOODWORKING TOOLS

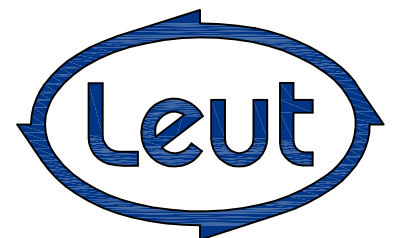

EURO 68-78-88 SOFT

SEZIONE D:D- LISTELLO TIPO "2"

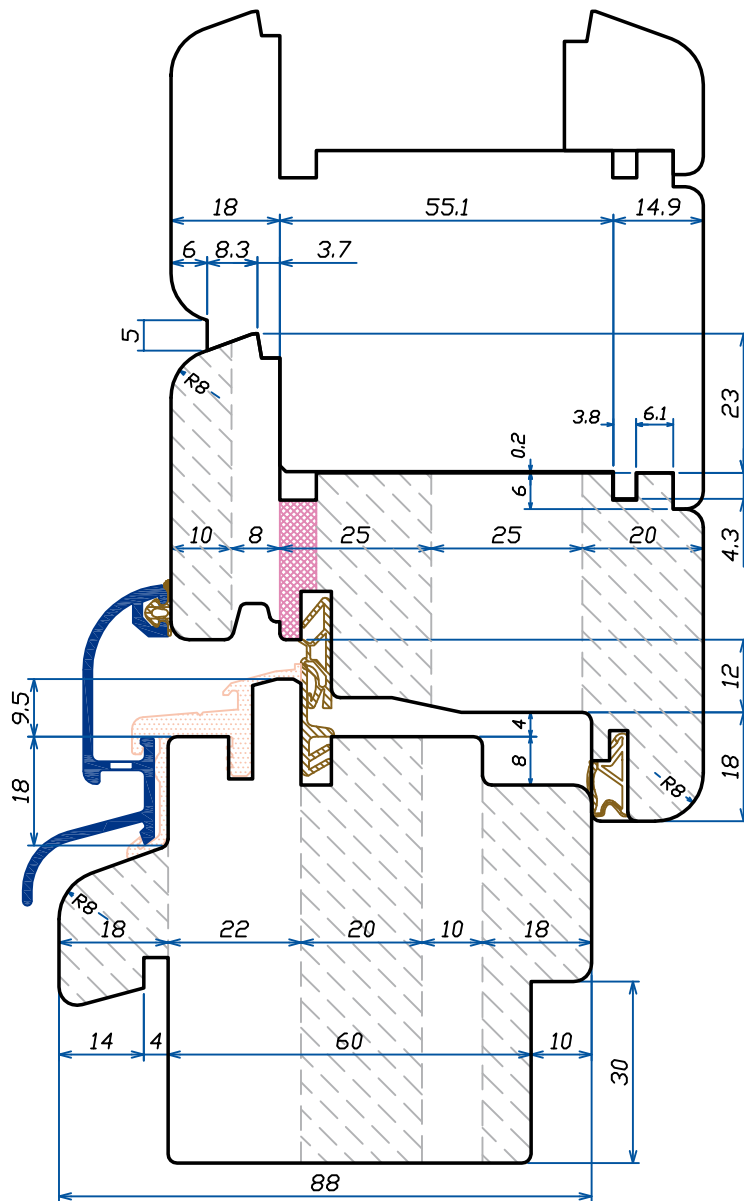
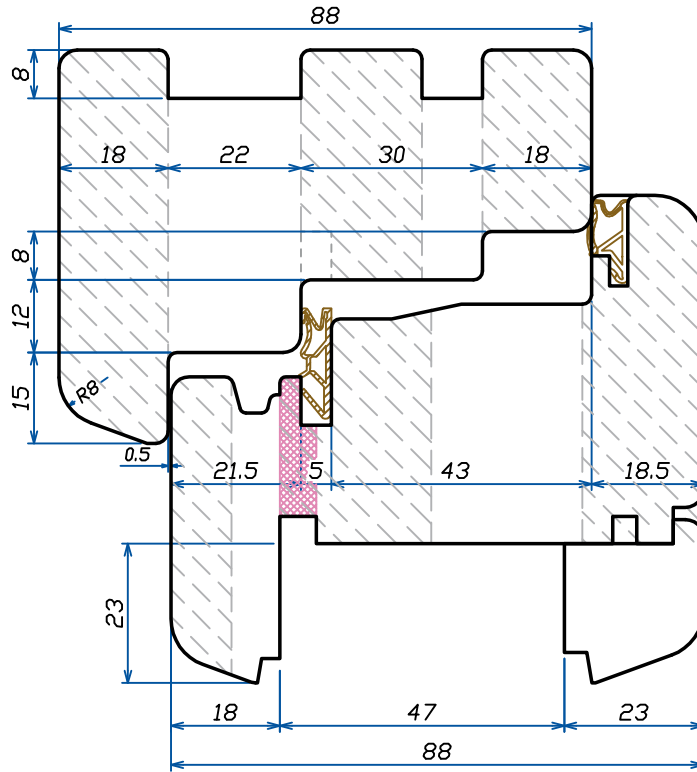

INDEX

Section INDEX

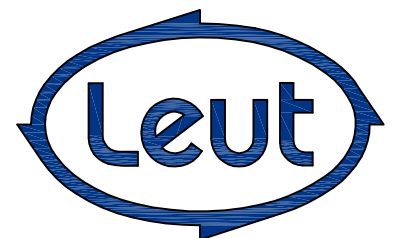

68-78-88

TELAIO
INFERIORE
PARTE ESTERNA

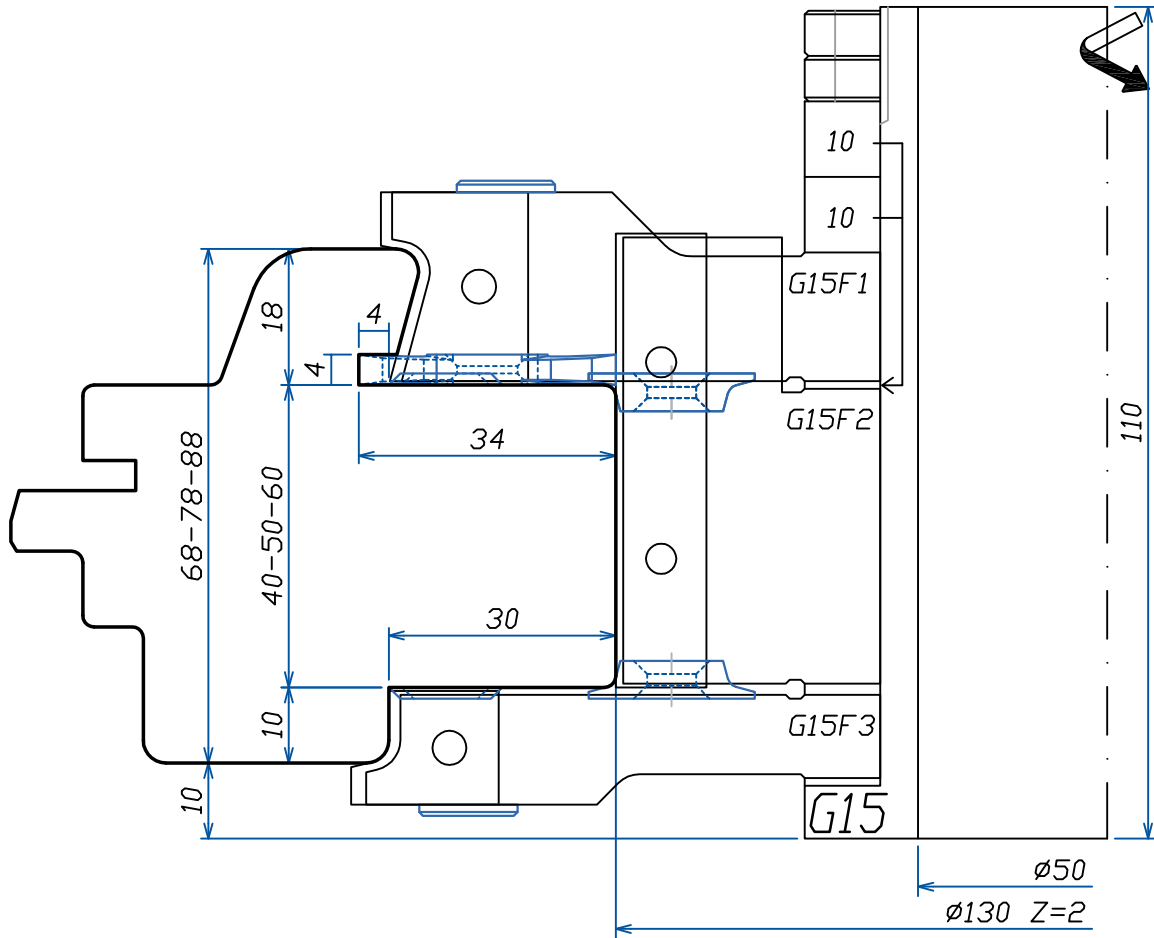

LISTELLO
TIPO "2"

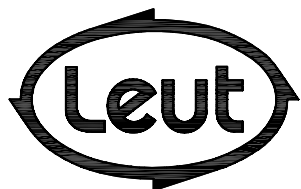

FABBRICA UTENSILI PER LEGNO
via Pisano, n.1 - 37050 Asparetto di Cerea (VR)
Tel. (0442) 83244 - Fax (0442) 83283
Sito Internet - <http://www.leut.it> -
E-Mail: info@leut.it

FIRMA:
DATA: 07/10/2009
ORD. N.:
CLIENTE:

DENOMINAZIONE: EURO 68-78-88
SPINE "ALLA TEDESCA"
DIS. CAD: **687888SOFT**

LA LEUT S.R.L. E' PROPRIETARIA DEL PRESENTE DISEGNO E NE VIETA LA RIPRODUZIONE A TERZI SENZA LA DOVUTA AUTORIZZAZIONE.

68-78-88

TELAIO
LATERALE E
SUPERIORE
PARTE ESTERNA

I
N
D
E
X

Section
INDEX

LEUT
WOODWORKING
TOOLS

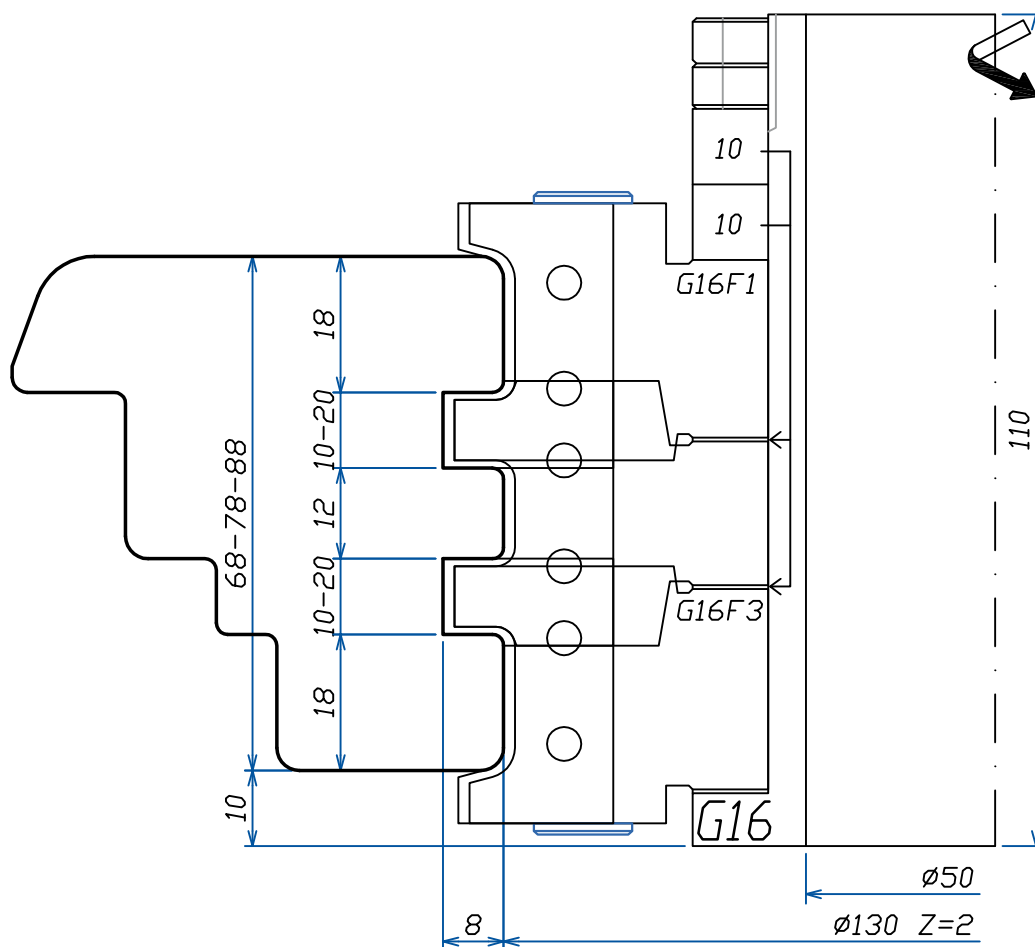

LISTELLO
TIPO "2"

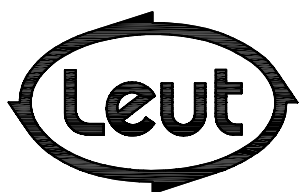

FABBRICA UTENSILI PER LEGNO
via Pisano, n.1 - 37050 Asparetto di Cerea (VR)
Tel. (0442) 83244 - Fax (0442) 83283
Sito Internet - <http://www.leut.it> -
E-Mail: info@leut.it

FIRMA:
DATA: 07/10/2009
ORD. N.:
CLIENTE:

DENOMINAZIONE: EURO 68-78-88
SPINE "ALLA TEDESCA"

DIS. CAD: **687888SOFT**

LA LEUT S.R.L. E' PROPRIETARIA DEL PRESENTE DISEGNO E NE VIETA LA RIPRODUZIONE A TERZI SENZA LA DOVUTA AUTORIZZAZIONE.

68-78-88

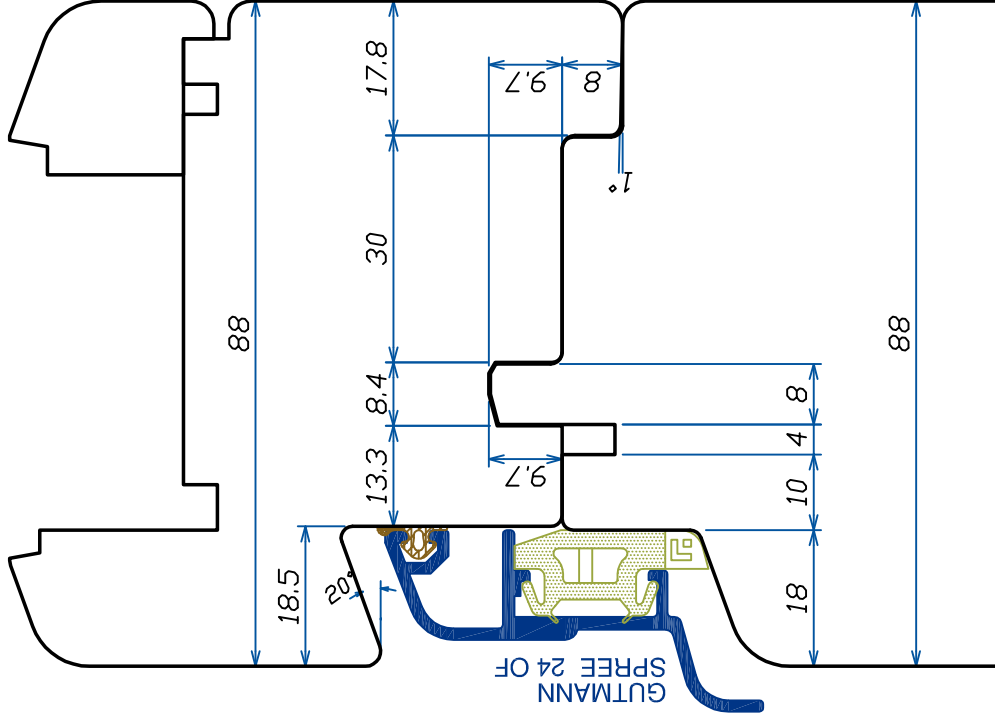
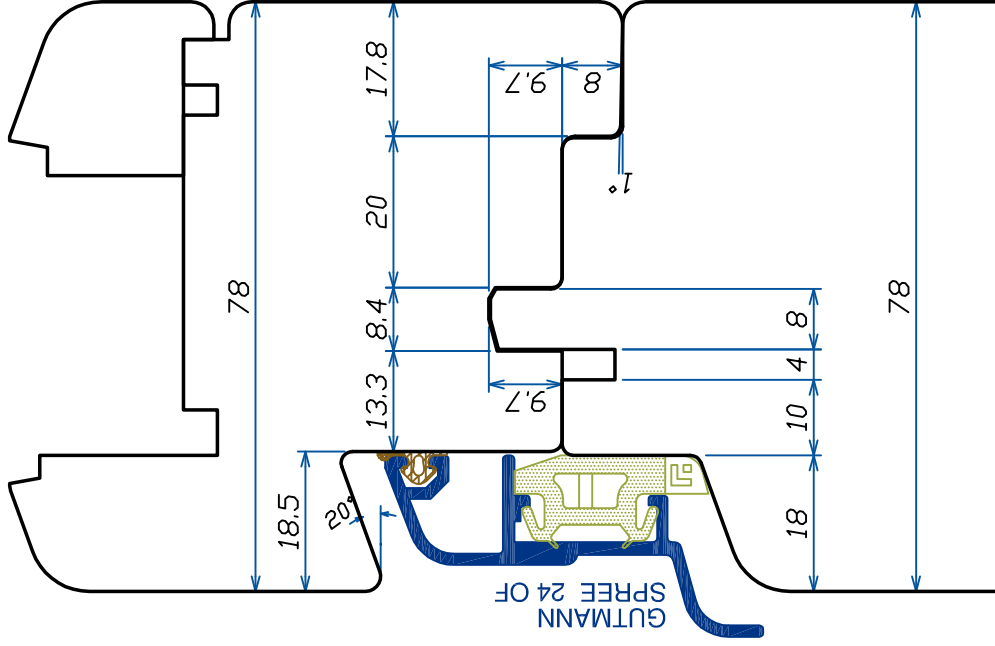
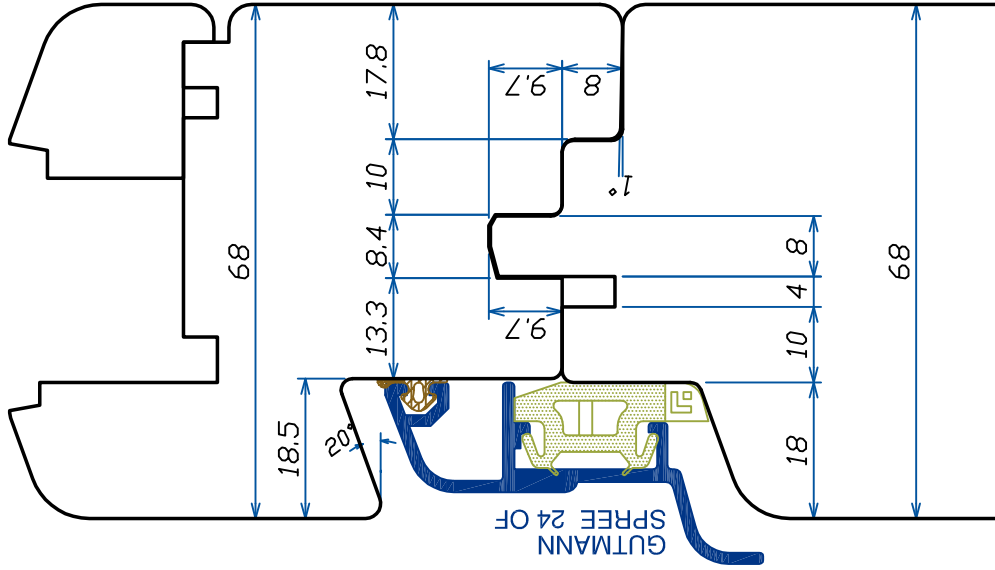

LISTELLO
TIPO "2"



FABBRICA UTENSILI PER LEGNO
via Pisano, n.1 - 37050 Asparetto di Cerea (VR)
Tel. (0442) 83244 - Fax (0442) 83283
Sito internet - <http://www.leut.it> -
E-Mail: info@leut.it

FIRMA:
DATA: 07/10/2009
ORD. N.:
CLIENTE:

DENOMINAZIONE: EURO 68-78-88
SPINE "ALLA TEDESCA"



Section
INDEX

88SOFT

INDEX

LA LEUT S.R.L. E' PROPRIETARIA DEL PRESENTE DISEGNO E NE VIETA LA RIPRODUZIONE

68-78-88

SQUADRATURA
INFERIORE
ANTA FISSA

I
N
D
E
X

Section
INDEX

LEUT
WOODWORKING
TOOLS

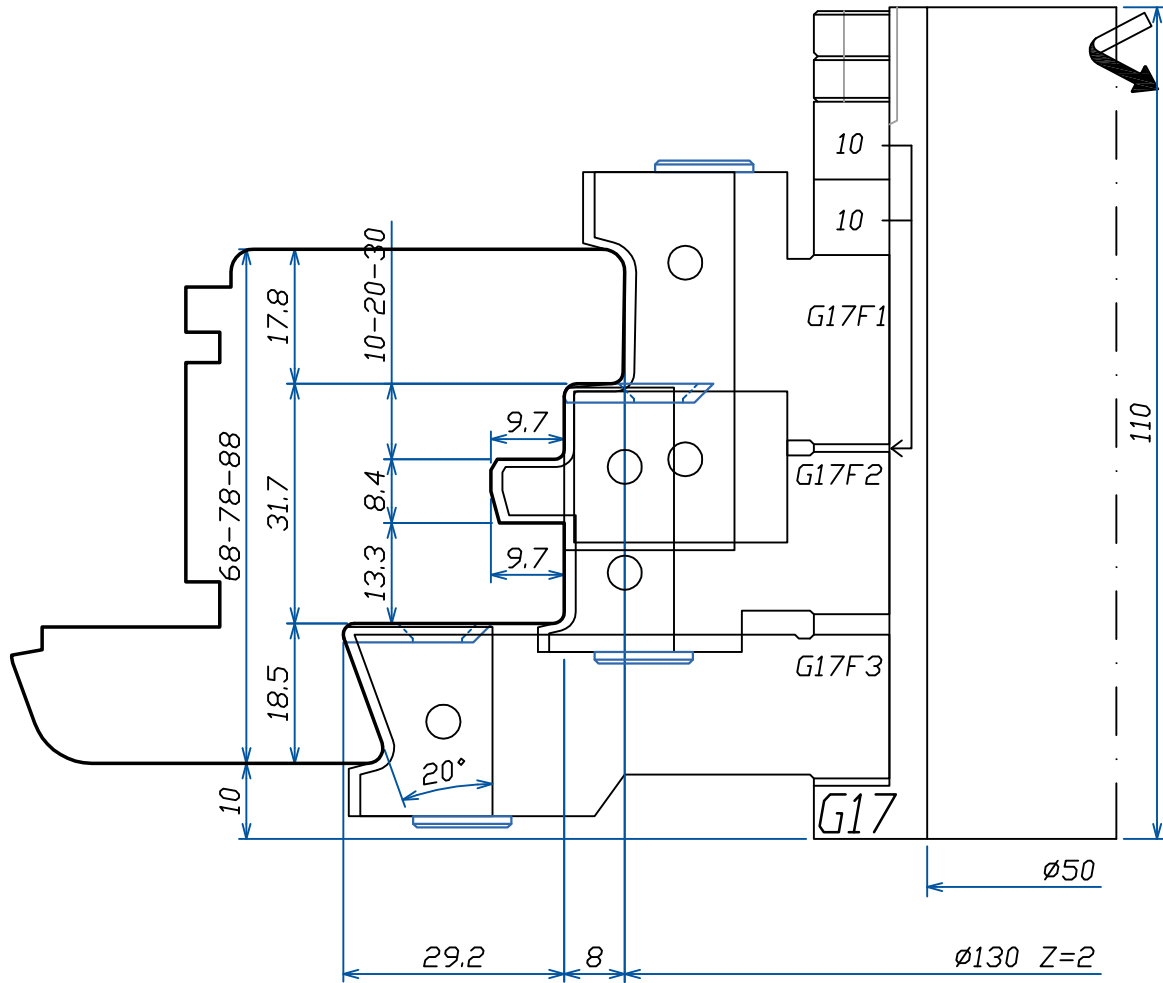

LISTELLO
TIPO "2"

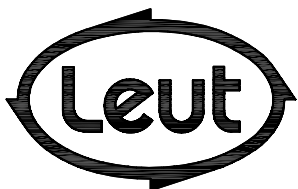

FABBRICA UTENSILI PER LEGNO
via Pisano, n.1 - 37050 Asparetto di Cerea (VR)
Tel. (0442) 83244 - Fax (0442) 83283
Sito Internet - <http://www.leut.it> -
E-Mail: info@leut.it

FIRMA:
DATA: 07/10/2009
ORD. N.:
CLIENTE:

DENOMINAZIONE: EURO 68-78-88
SPINE "ALLA TEDESCA"

DIS. CAD: **687888SOFT**

LA LEUT S.R.L. E' PROPRIETARIA DEL PRESENTE DISEGNO E NE VIETA LA RIPRODUZIONE A TERZI SENZA LA DOVUTA AUTORIZZAZIONE.

68-78-88

INTESTATURA
TRAVERSI
AGGIUNTI

I
N
D
E
X

Section
INDEX

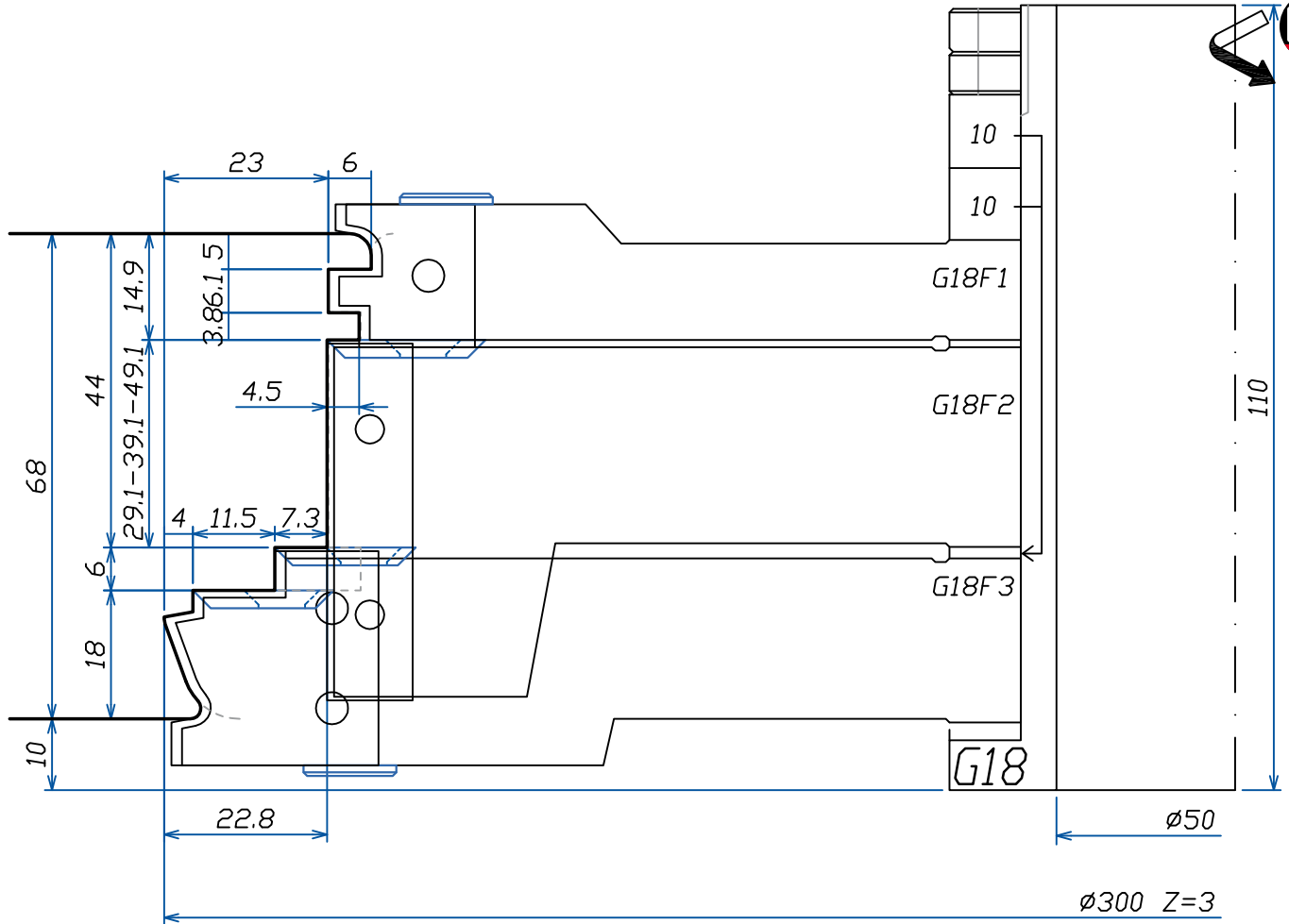

LISTELLO
TIPO "2"

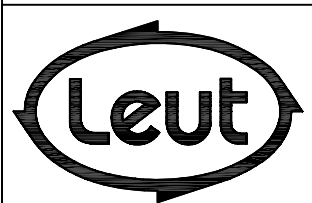

FABBRICA UTENSILI PER LEGNO
via Pisano, n.1 - 37050 Asparetto di Cerea (VR)
Tel. (0442) 83244 - Fax (0442) 83283
Sito Internet - <http://www.leut.it> -
E-Mail: info@leut.it

FIRMA:
DATA:
ORD. N.:
CLIENTE:

DENOMINAZIONE: 68 -78 SOFT
SPINE "ALLA TEDESCA"
DIS. CAD: **687888SOFT**

LA LEUT S.R.L. E' PROPRIETARIA DEL PRESENTE DISEGNO E NE VIETA LA RIPRODUZIONE A TERZI SENZA LA DOVUTA AUTORIZZAZIONE.

68-78-88

PROFILATURA
TRAVERSI
AGGIUNTI

I
N
D
E
X

Section
INDEX

LEUT
WOODWORKING
TOOLS

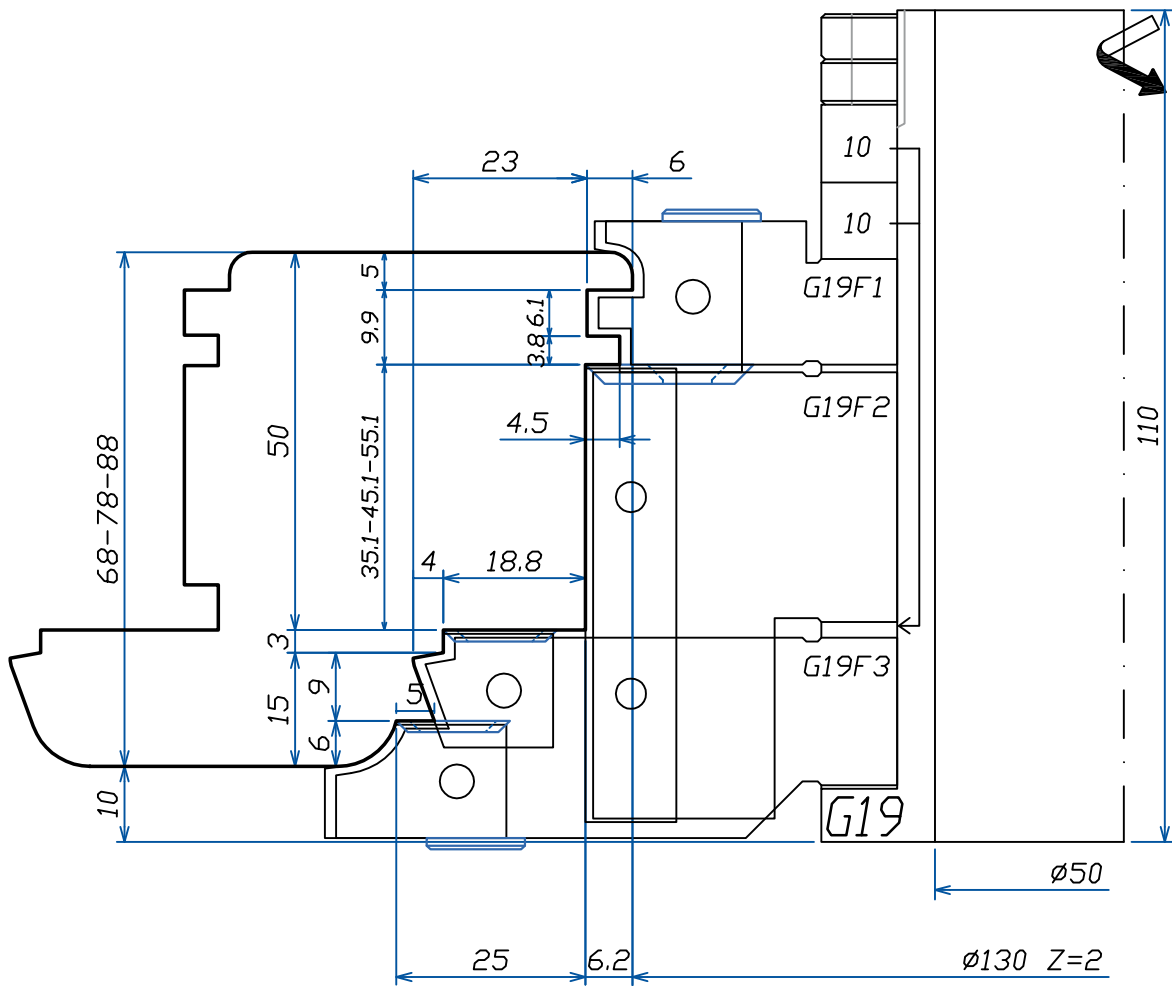

LISTELLO
TIPO "2"

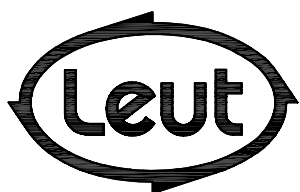

FABBRICA UTENSILI PER LEGNO
via Pisano, n.1 - 37050 Asparetto di Cerea (VR)
Tel. (0442) 83244 - Fax (0442) 83283
Sito Internet - <http://www.leut.it> -
E-Mail: info@leut.it

FIRMA:

DATA:

ORD. N.:

CLIENTE:

DENOMINAZIONE: 68 -78 SOFT
SPINE "ALLA TEDESCA"

DIS. CAD: **687888SOFT**

LA LEUT S.R.L. E' PROPRIETARIA DEL PRESENTE DISEGNO E NE VIETA LA RIPRODUZIONE A TERZI SENZA LA DOVUTA AUTORIZZAZIONE.

68-78-88

parte superiore
montanti e/o
traversi
centrali

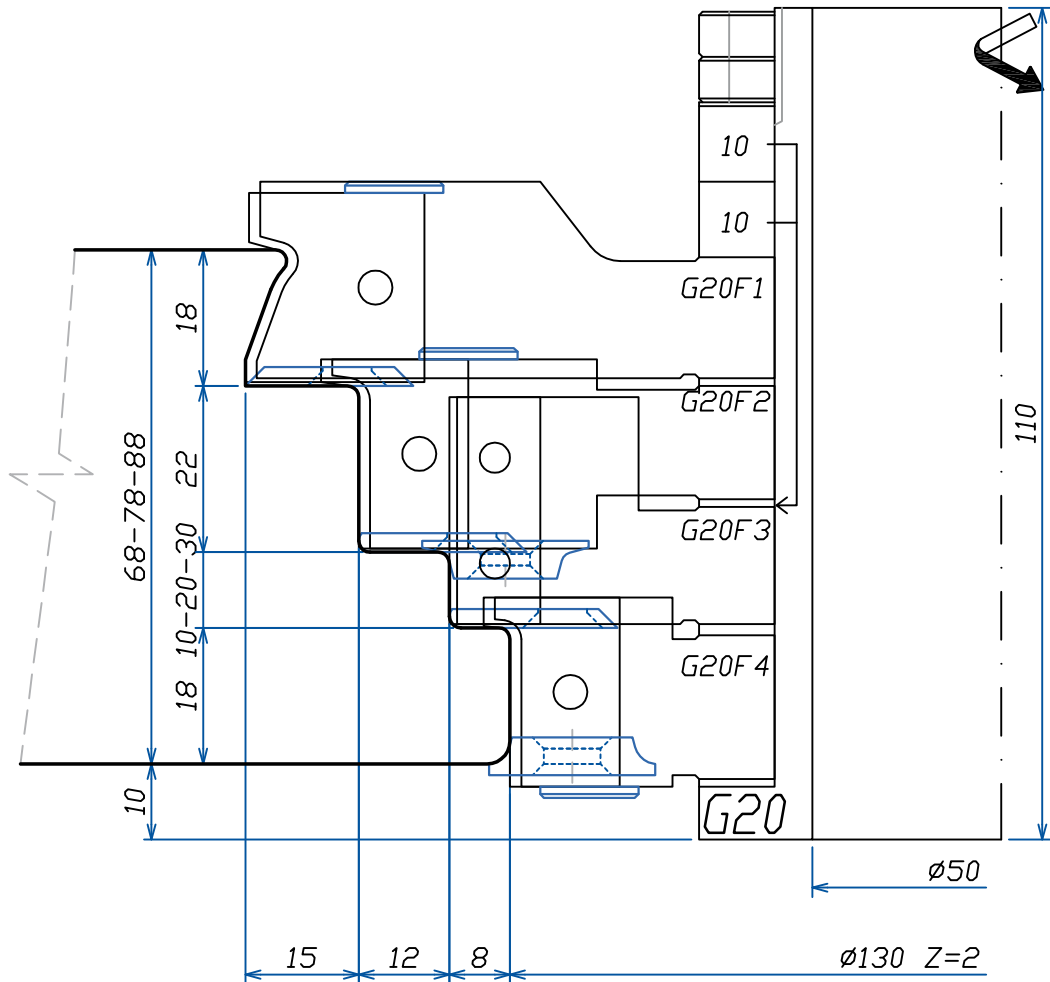

LISTELLO
TIPO "2"

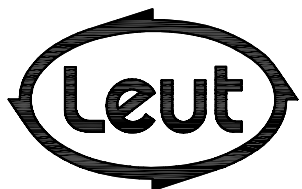

FABBRICA UTENSILI PER LEGNO
via Pisano, n.1 - 37050 Asparetto di Cerea (VR)
Tel. (0442) 83244 - Fax (0442) 83283
Sito Internet - <http://www.leut.it> -
E-Mail: info@leut.it

FIRMA:

DATA:

ORD. N.:

CLIENTE:

DENOMINAZIONE: 68 -78 SOFT
SPINE "ALLA TEDESCA"

DIS. CAD: **687888SOFT**

LA LEUT S.R.L. E' PROPRIETARIA DEL PRESENTE DISEGNO E NE VIETA LA RIPRODUZIONE A TERZI SENZA LA DOVUTA AUTORIZZAZIONE.

68-78-88

parte inferiore
montanti
centrali

I
N
D
E
X

Section
INDEX

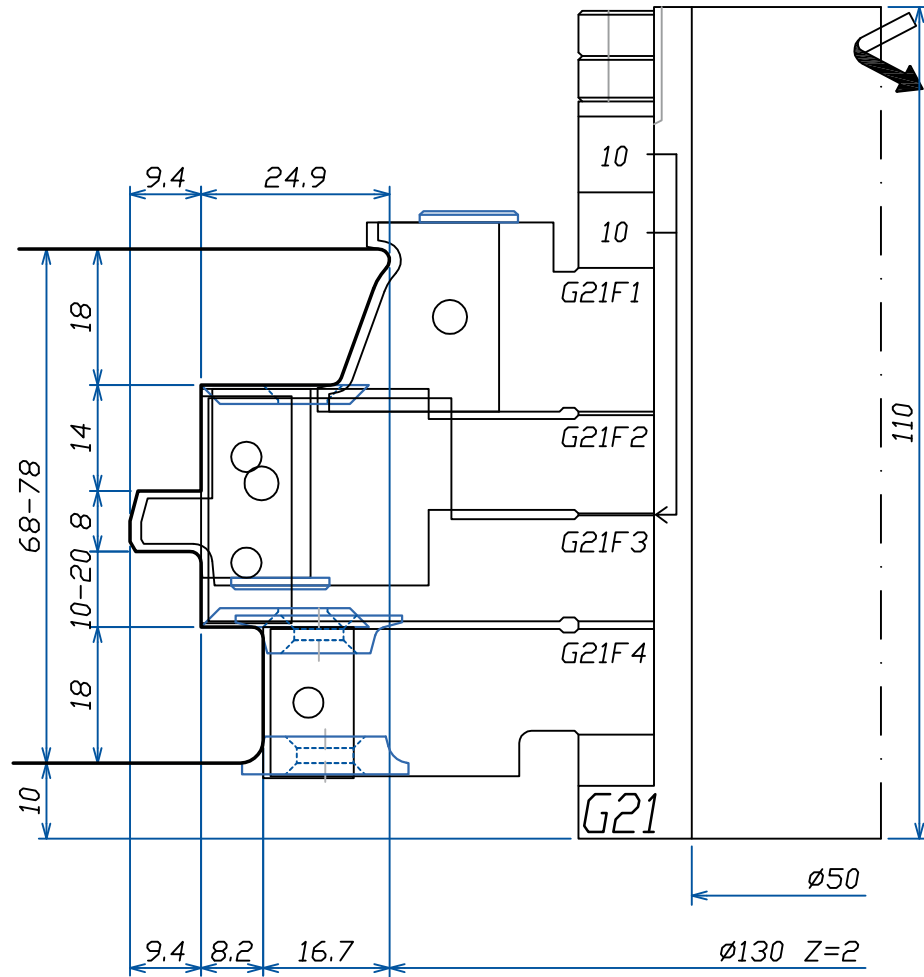

LISTELLO
TIPO "2"

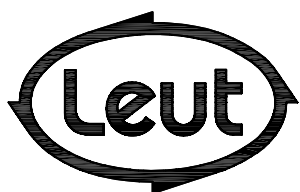

FABBRICA UTENSILI PER LEGNO
via Pisano, n.1 - 37050 Asparetto di Cerea (VR)
Tel. (0442) 83244 - Fax (0442) 83283
Sito Internet - <http://www.leut.it> -
E-Mail: info@leut.it

FIRMA:
DATA:
ORD. N.:
CLIENTE:

DENOMINAZIONE: 68 -78 SOFT
SPINE "ALLA TEDESCA"

DIS. CAD: **687888SOFT**

LA LEUT S.R.L. E' PROPRIETARIA DEL PRESENTE DISEGNO E NE VIETA LA RIPRODUZIONE A TERZI SENZA LA DOVUTA AUTORIZZAZIONE.

68/78/92/96

Asse 9 - Asse 13

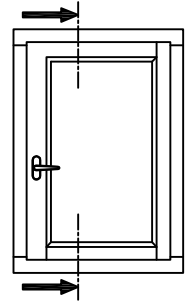

Section
INDEX



<68>

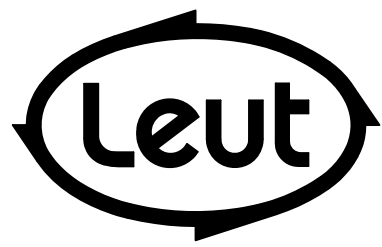
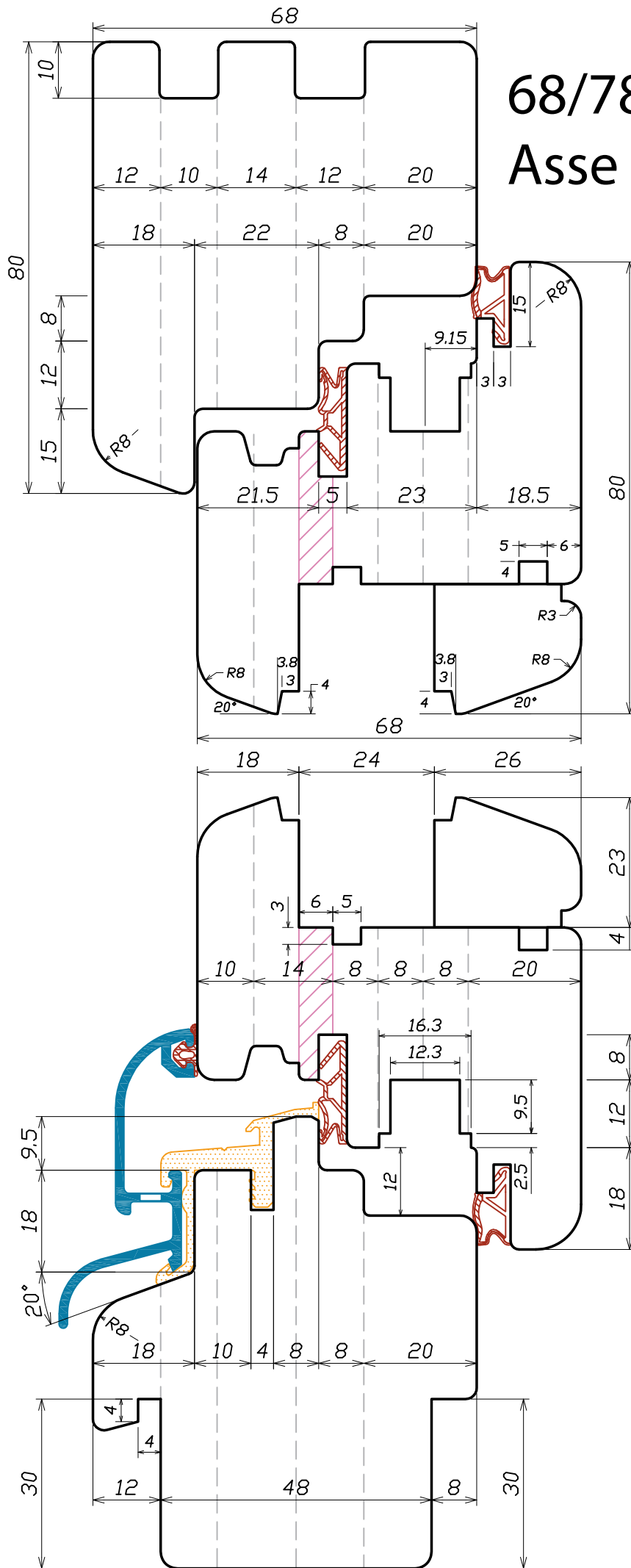

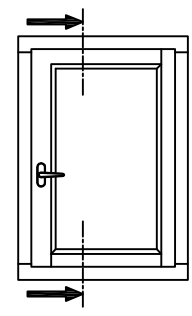

<78>
ASSE 9

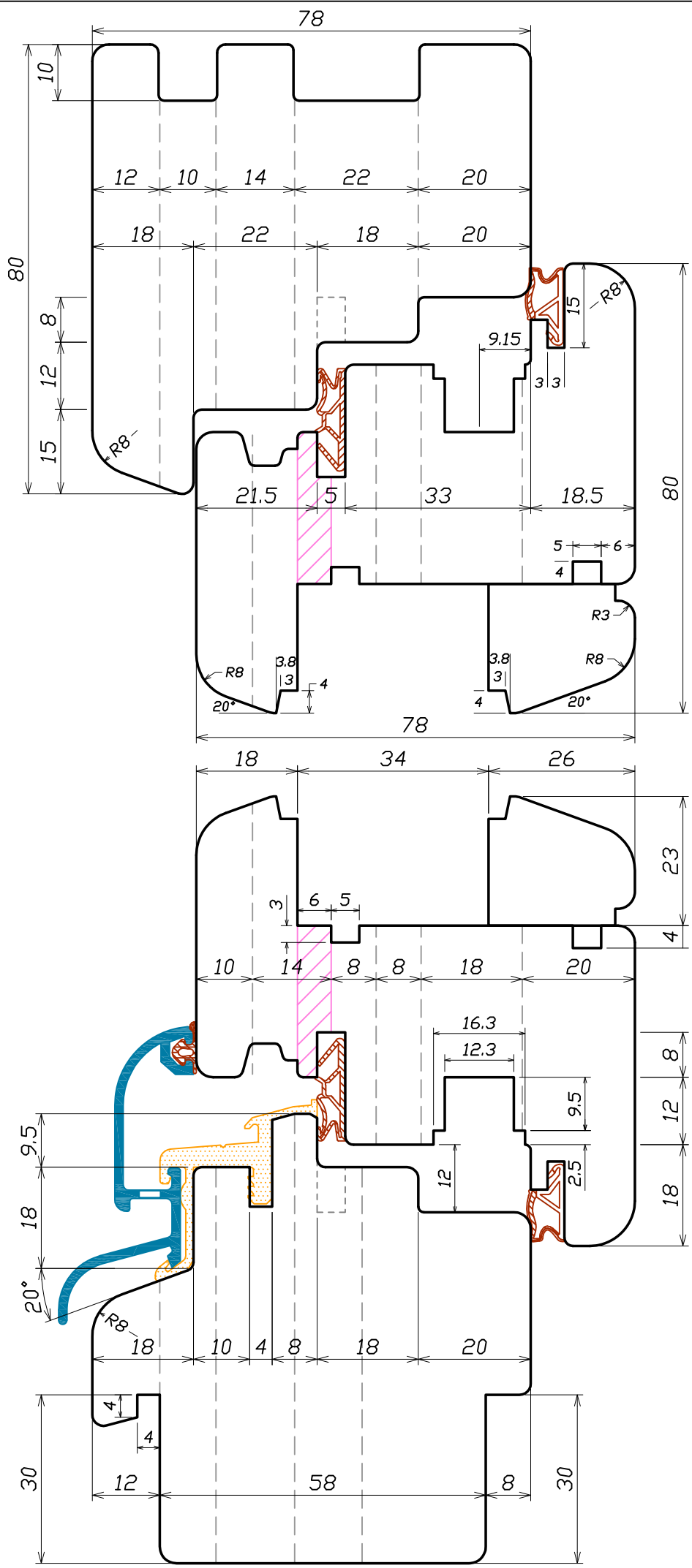

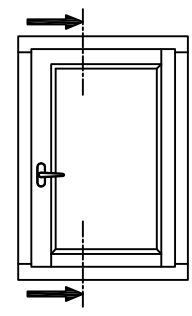

<92>
ASSE 9

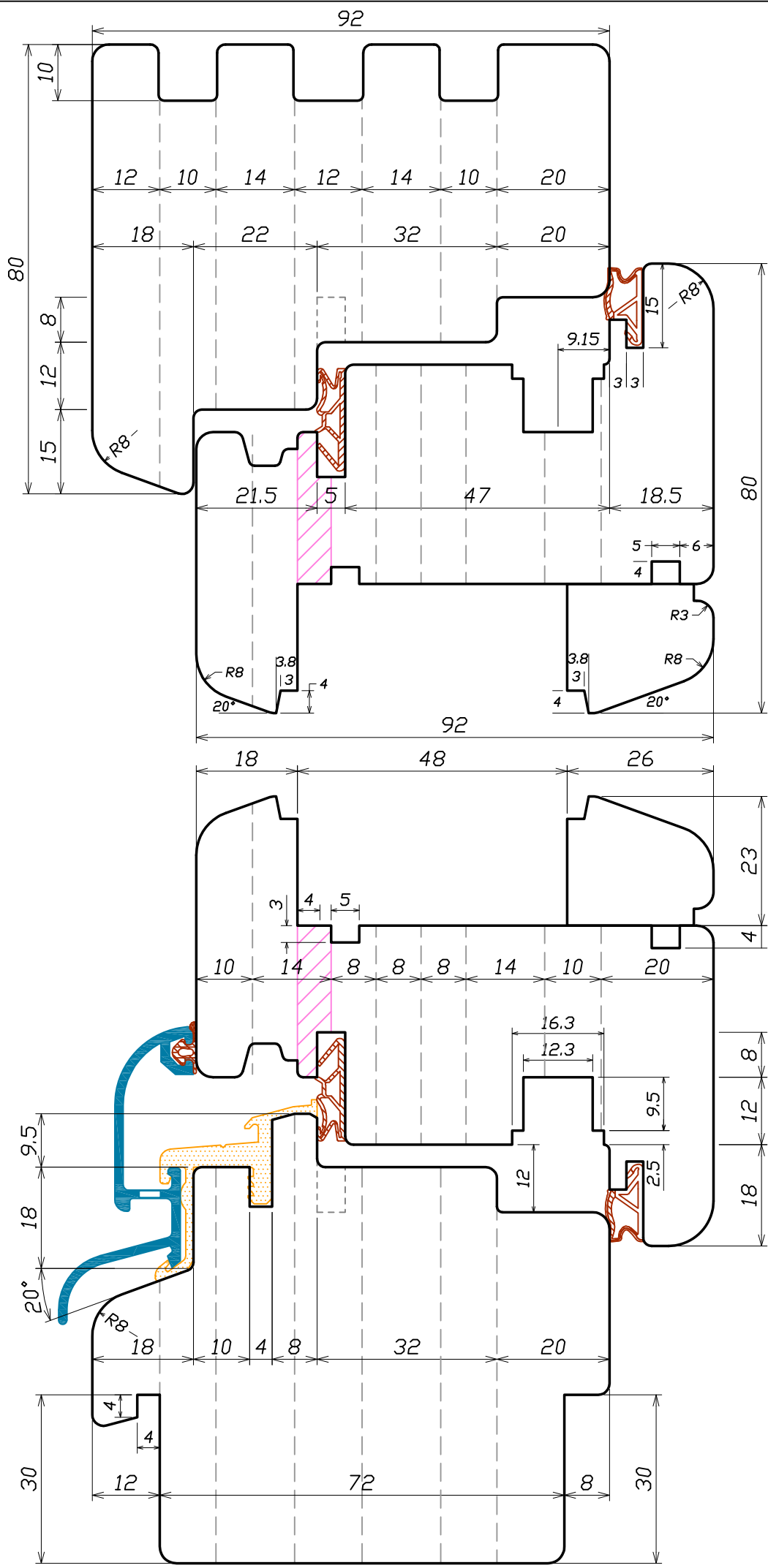

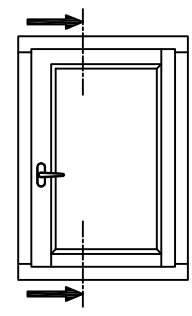

<96>
ASSE 9

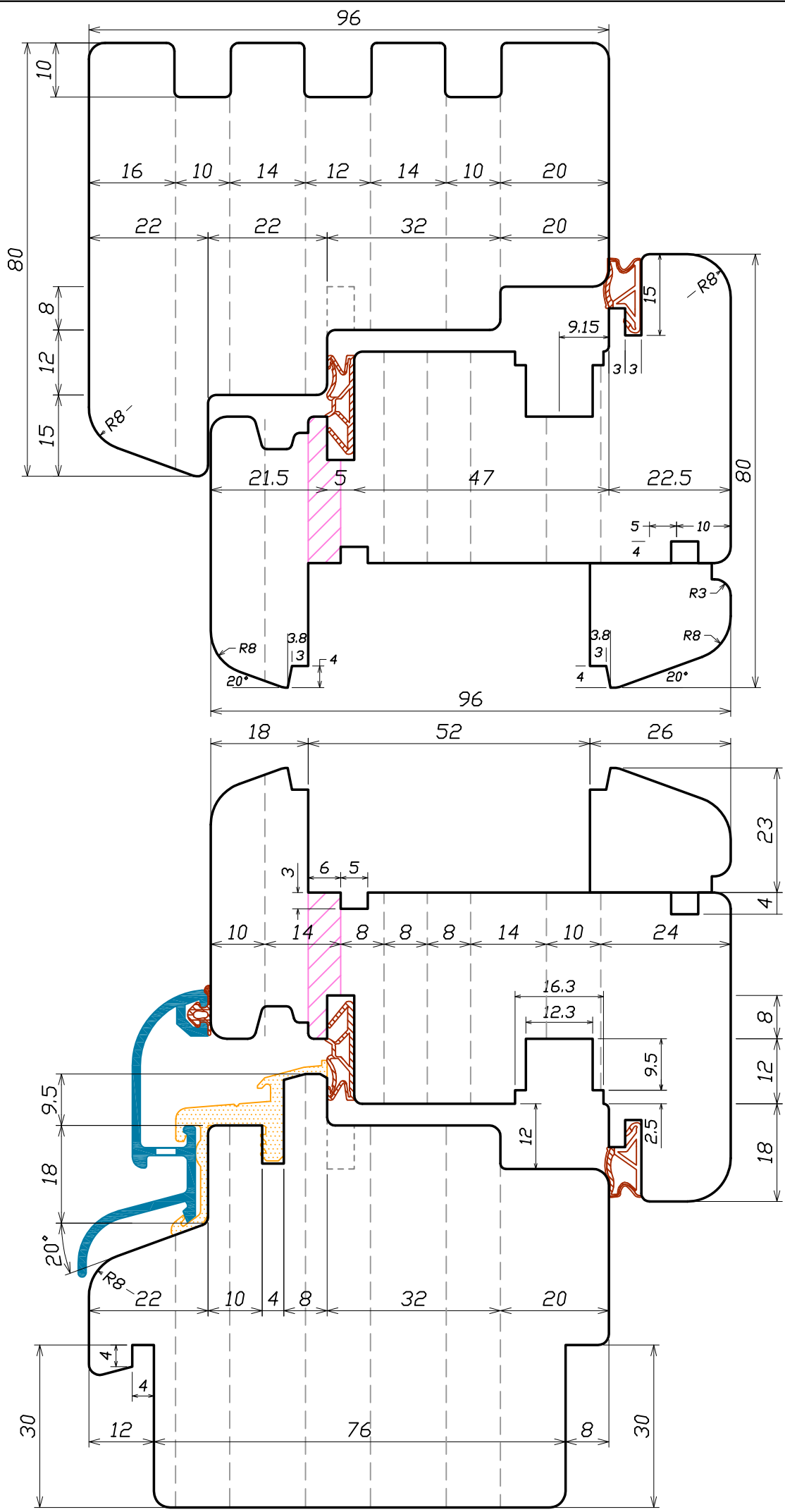

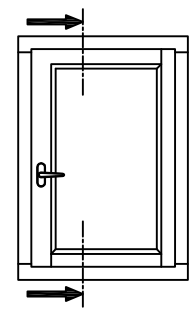

<78>
ASSE 13

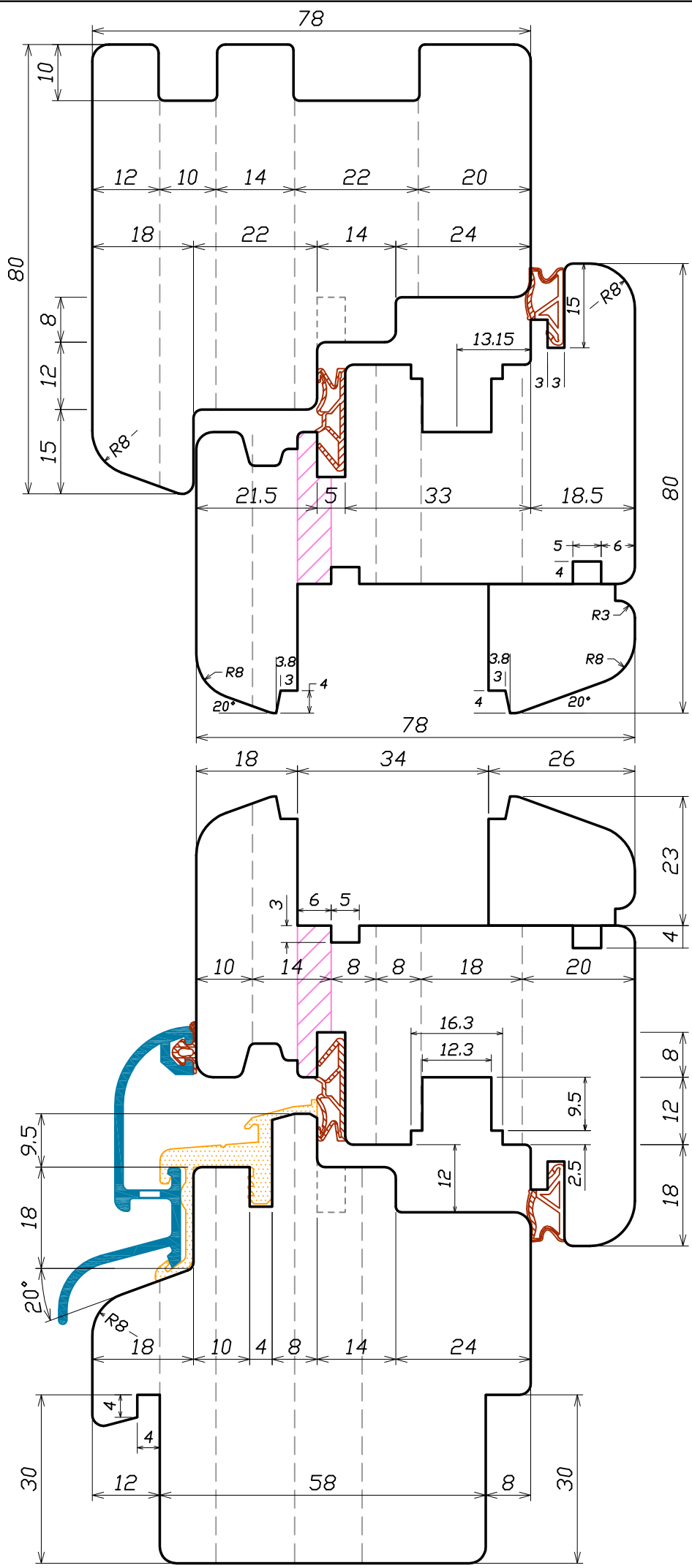

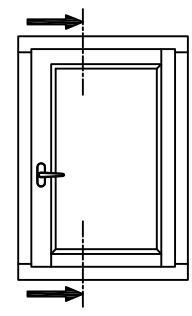

<92>
ASSE 13

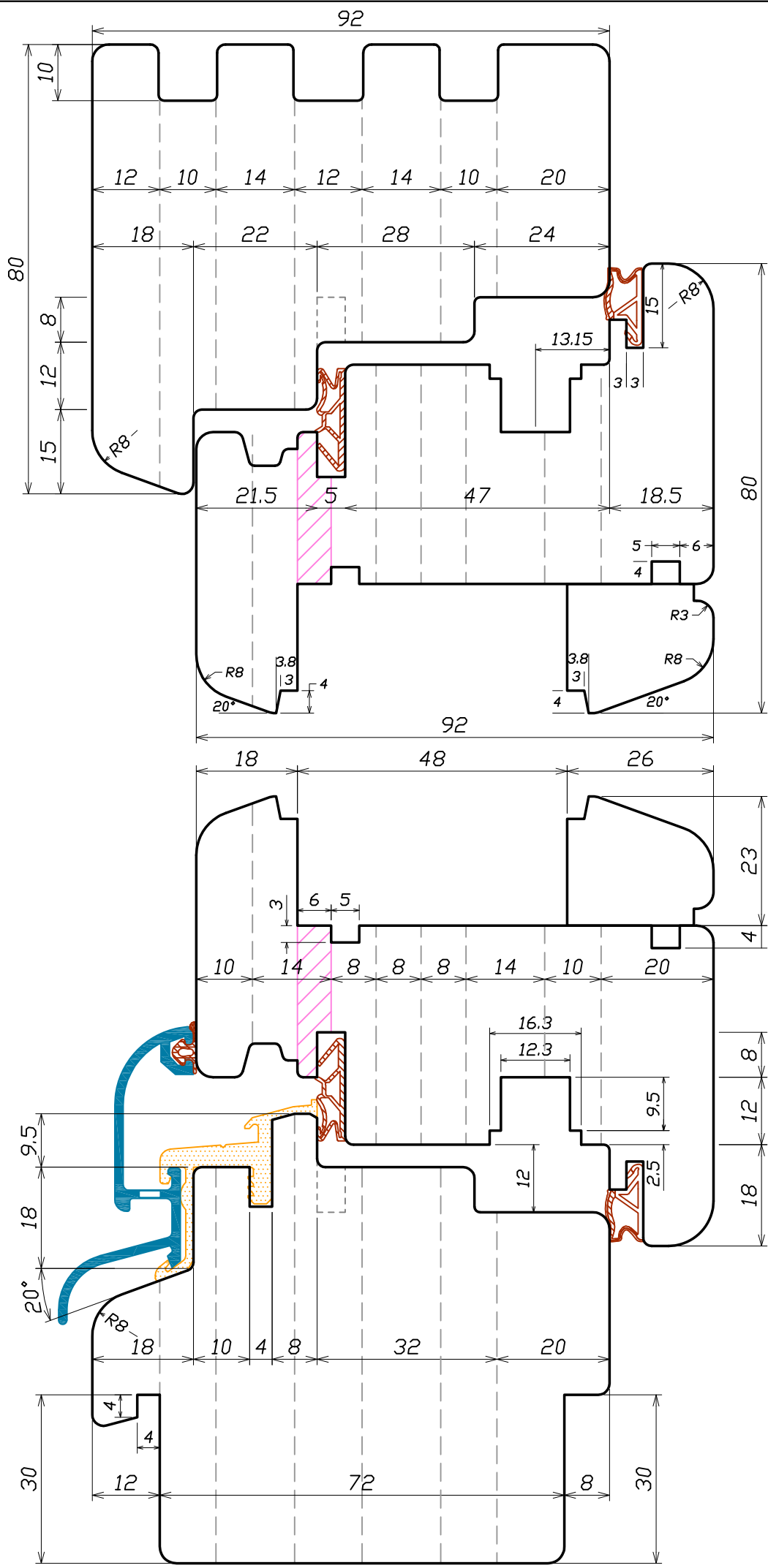

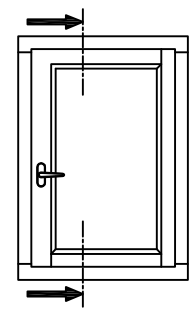

<96>
ASSE 13

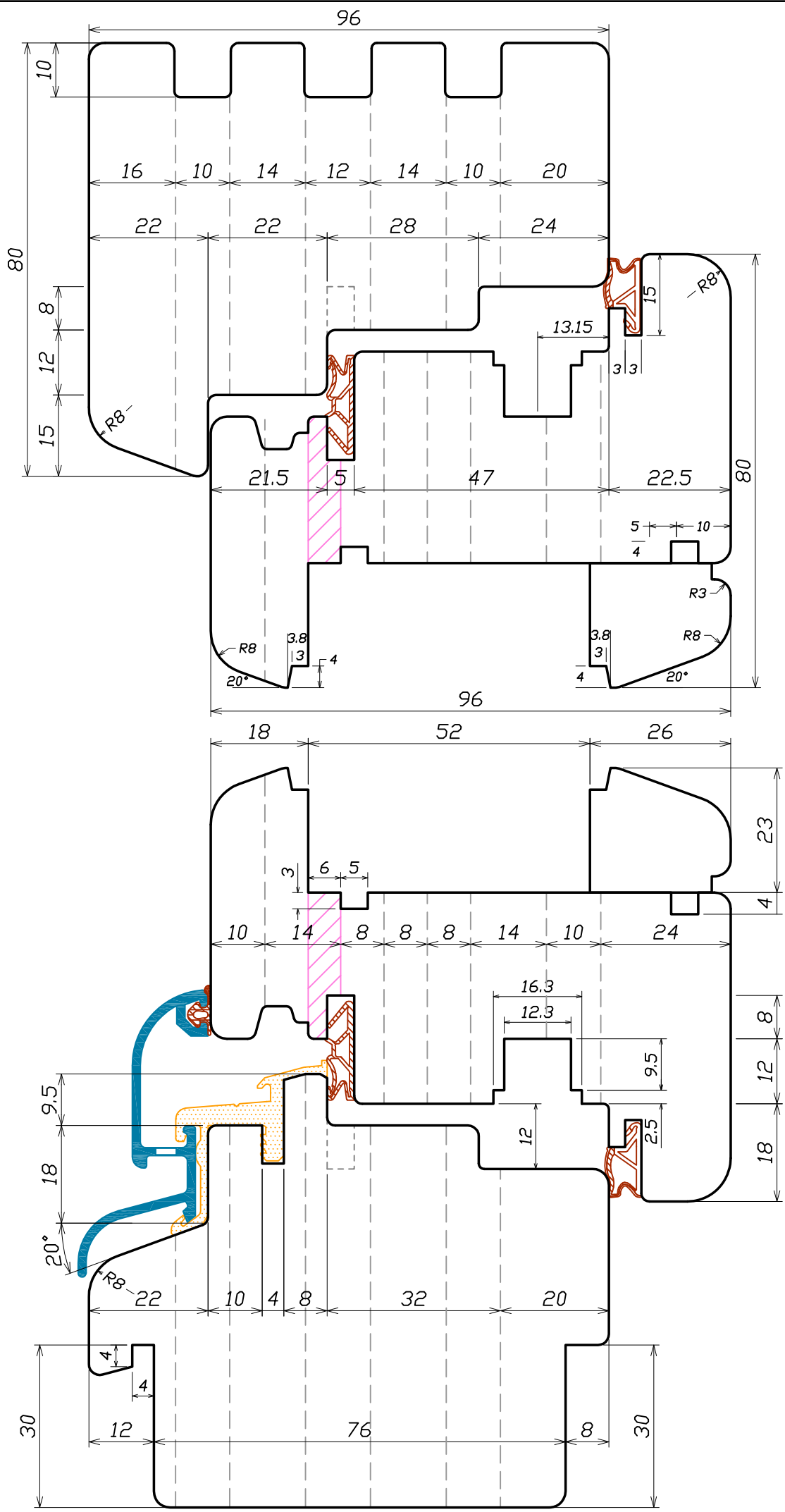

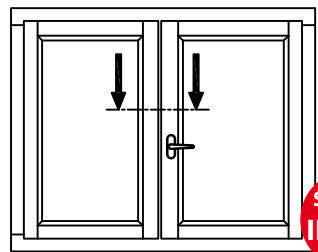

<68>

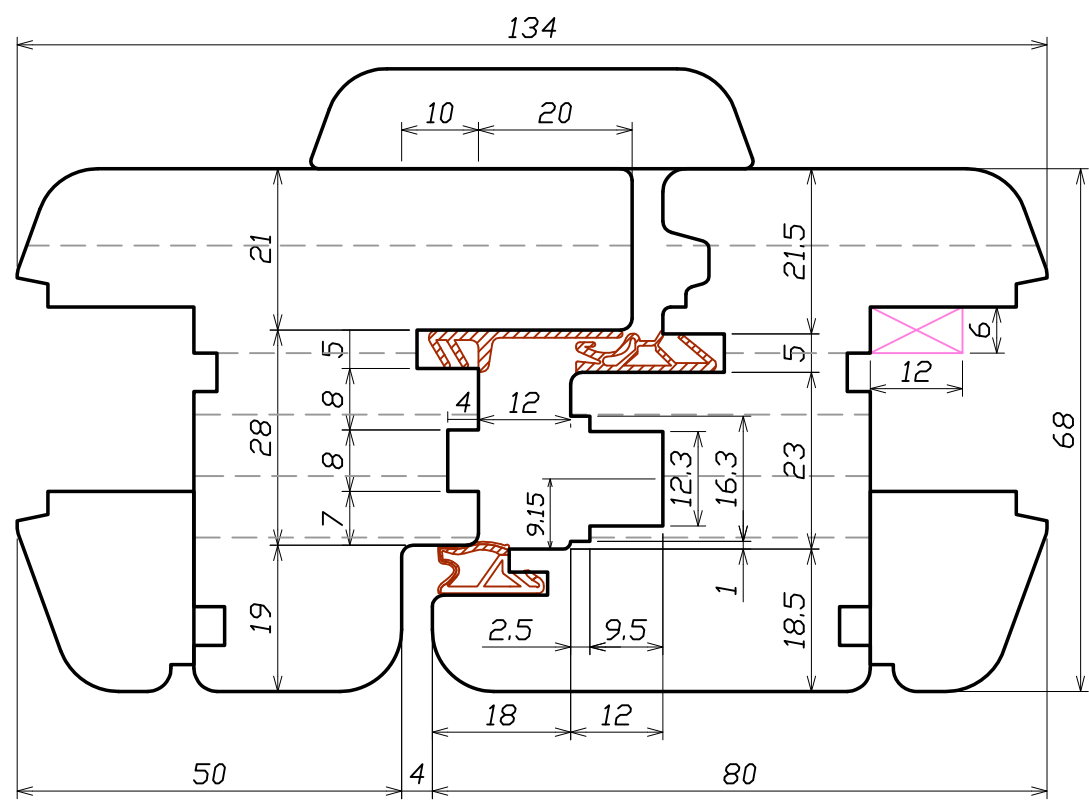

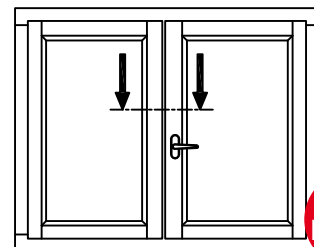

<92>

ASSE 9

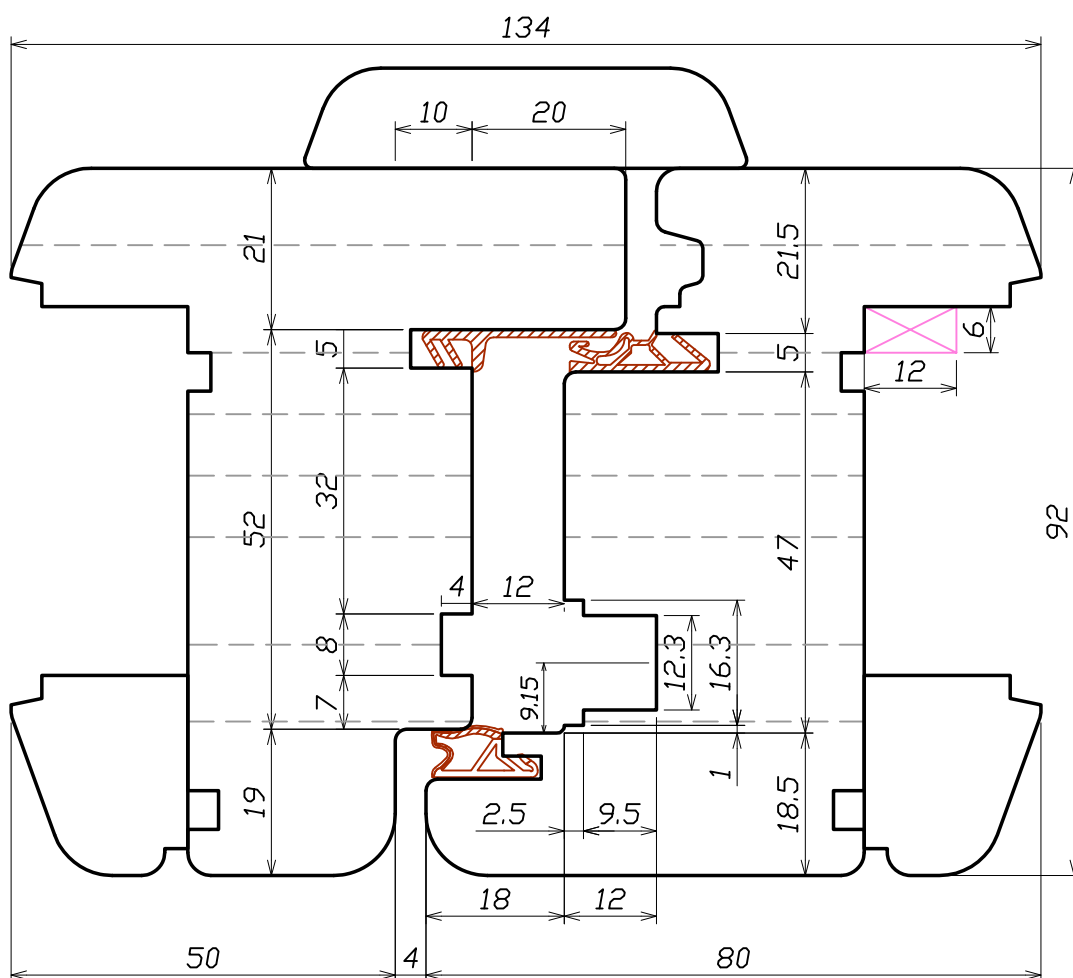

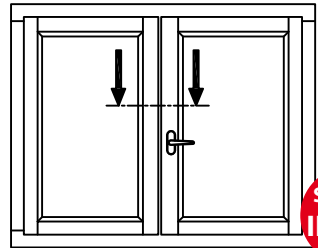

<96>
ASSE 9

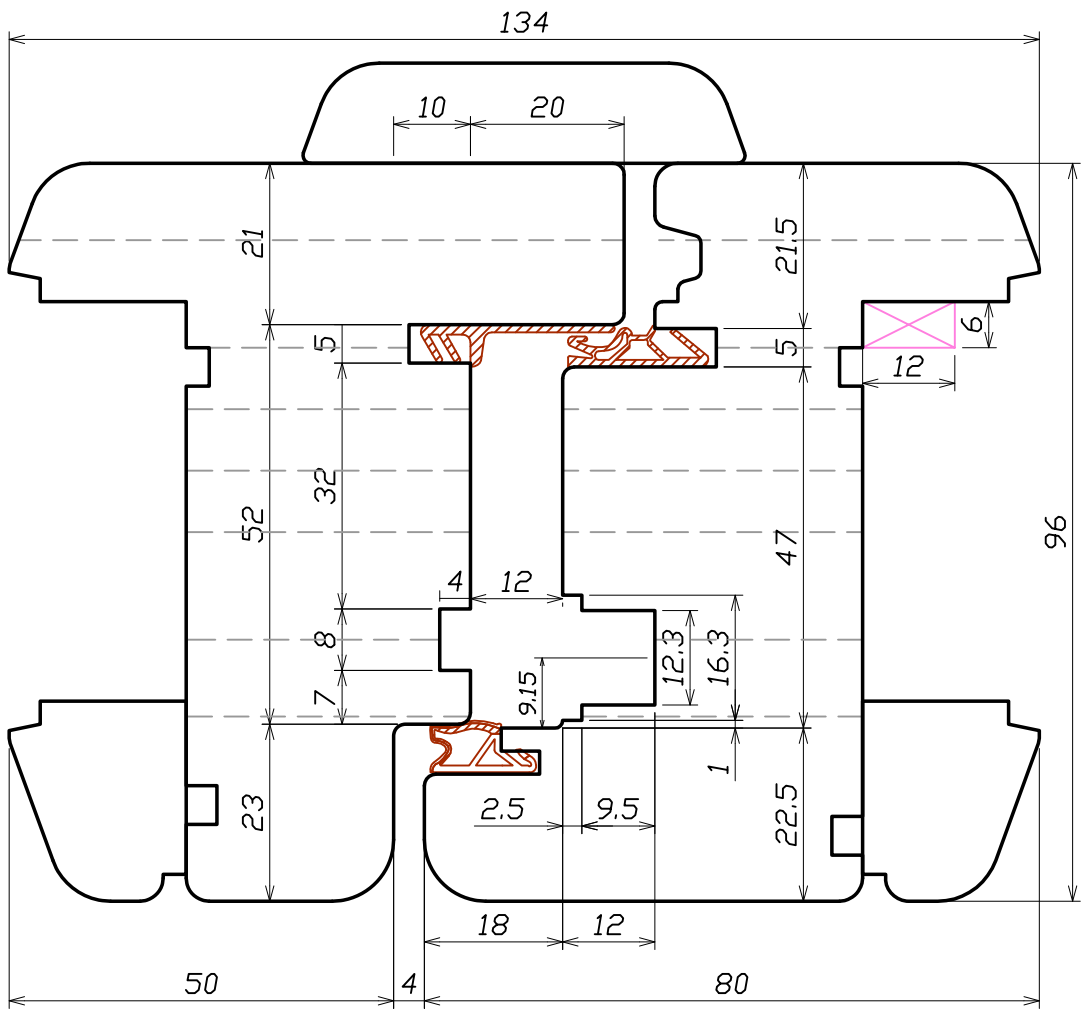

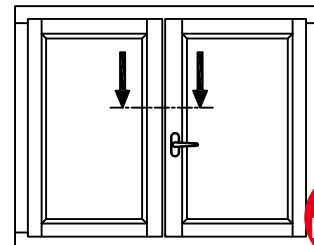

<78>

ASSE 13

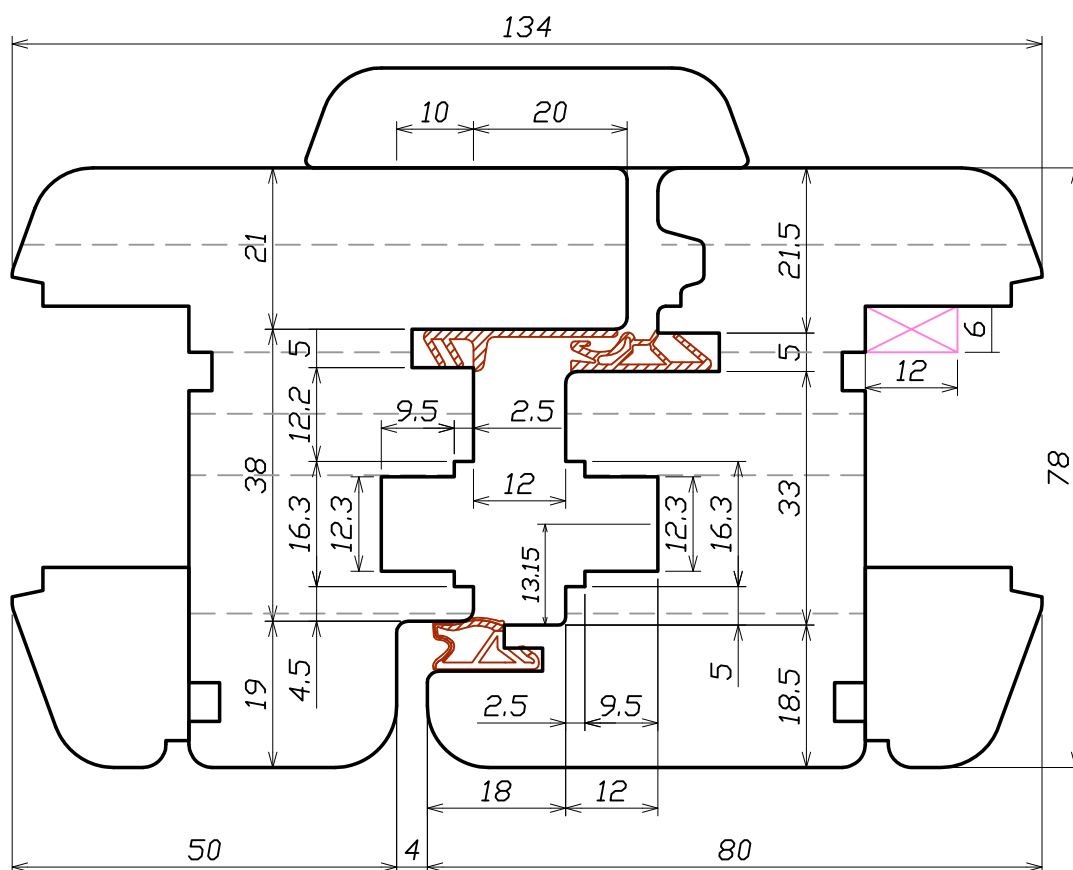

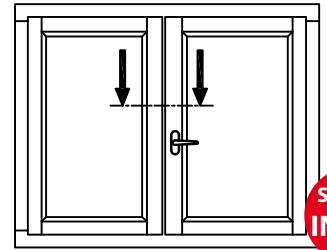

Section
INDEX



<92>
ASSE 13

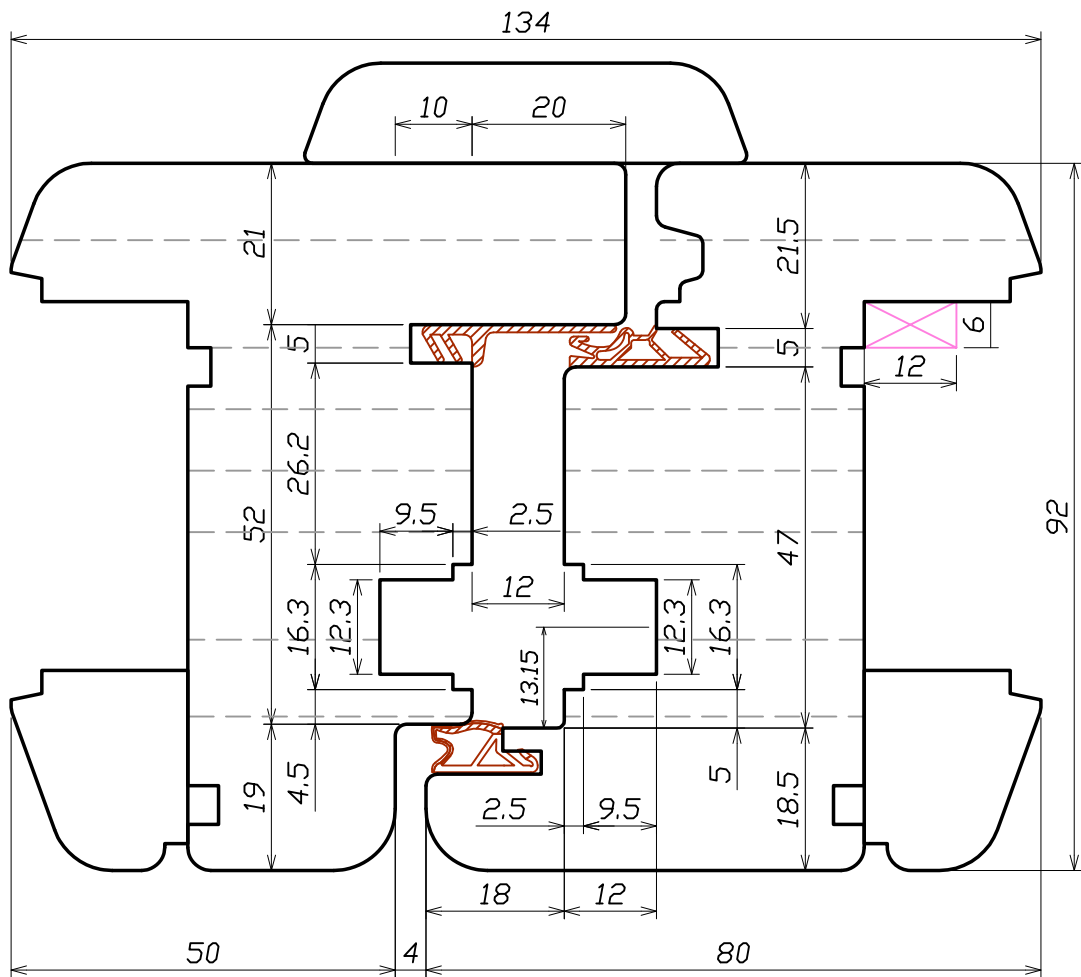

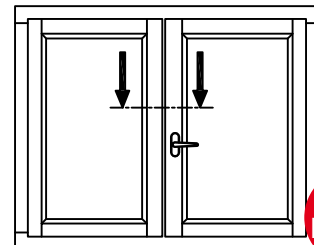

<96>

ASSE 13

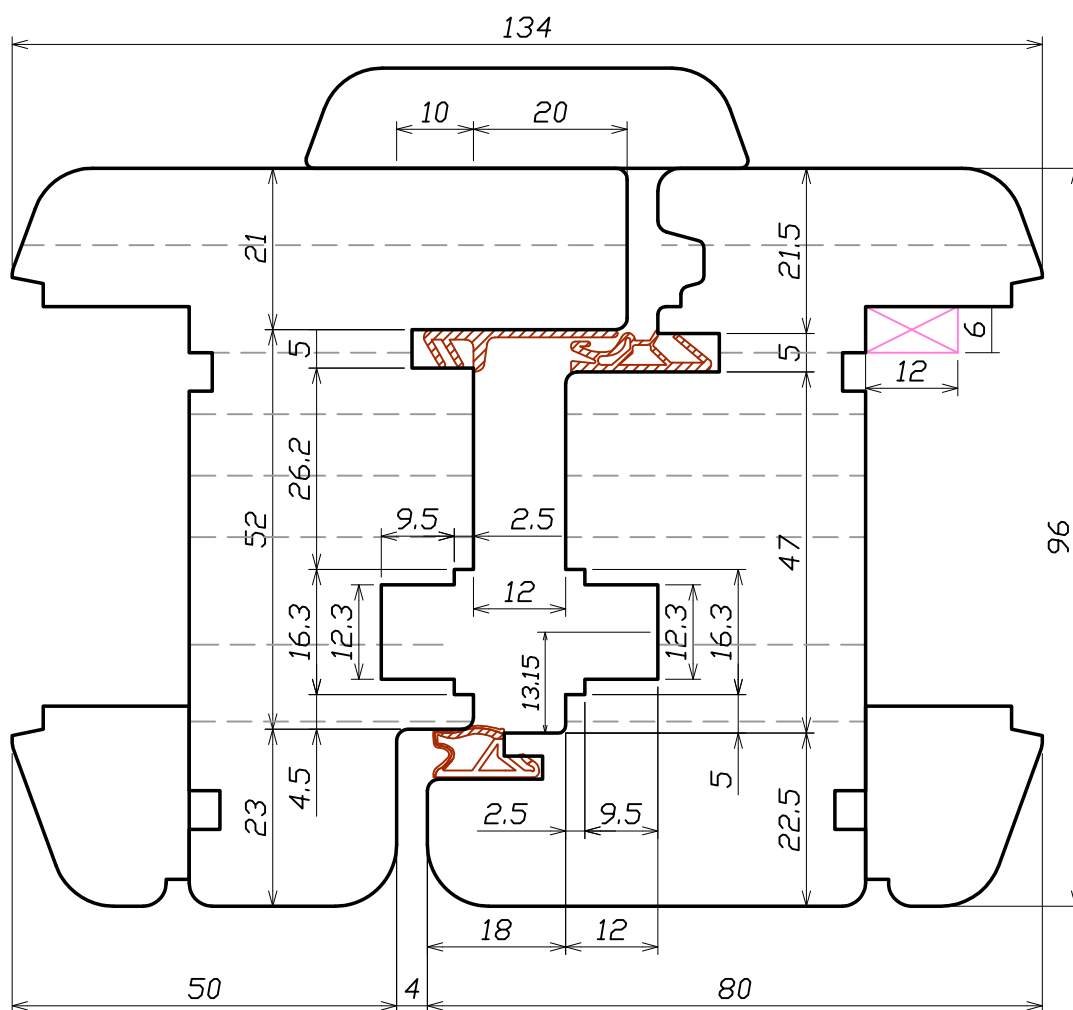

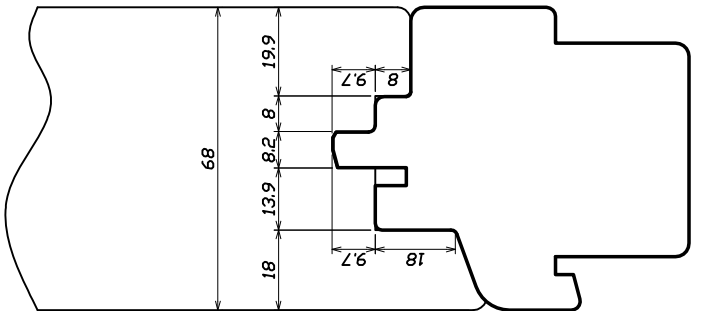
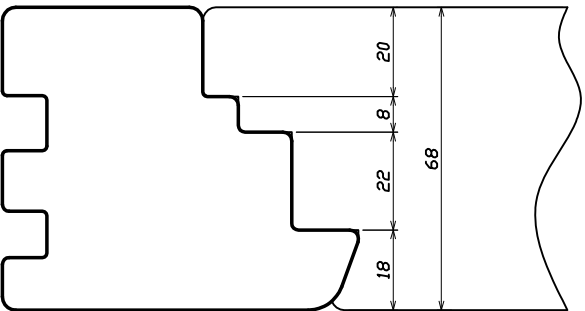
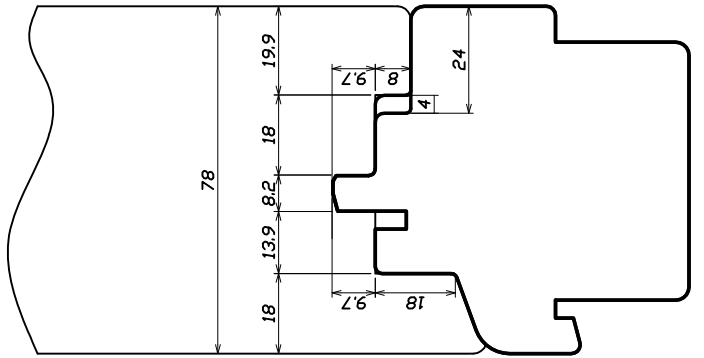
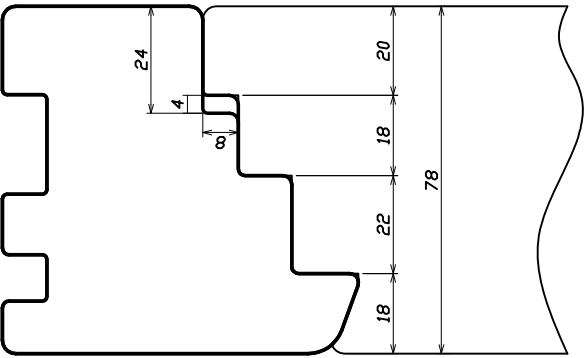
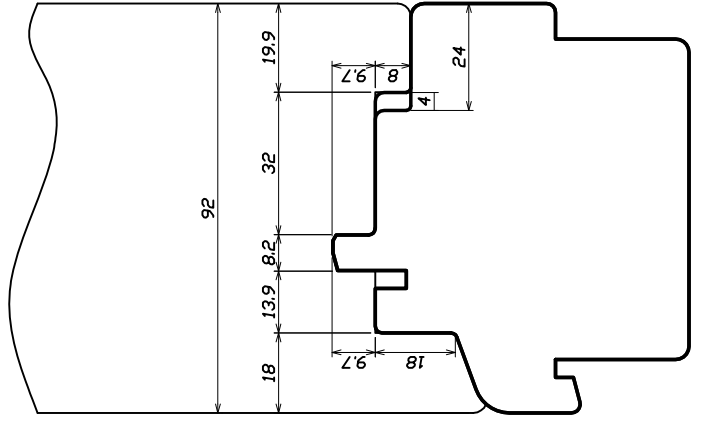
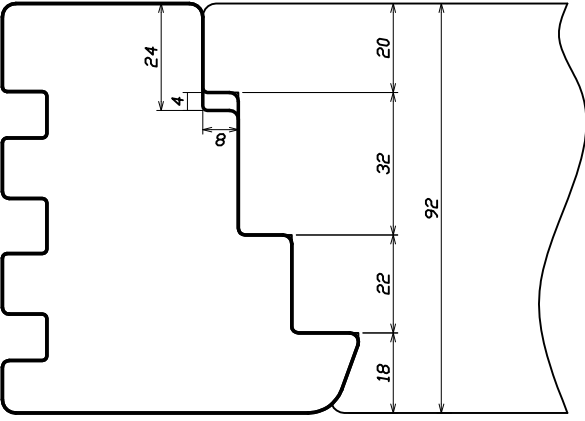
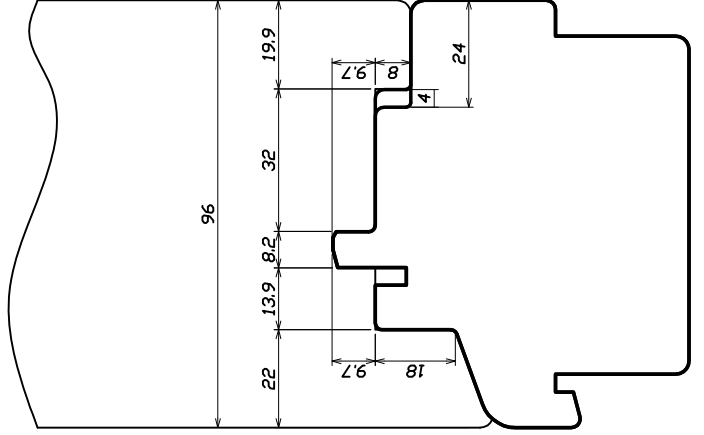
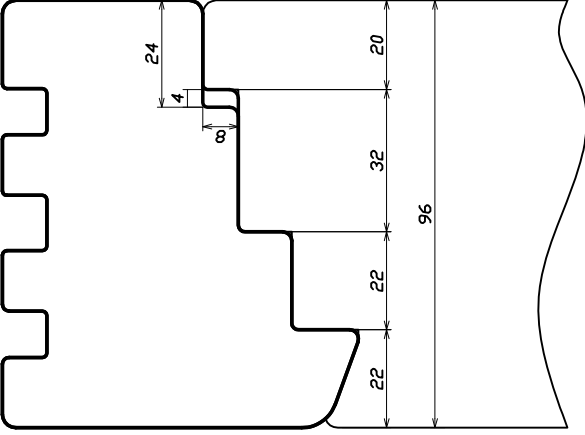
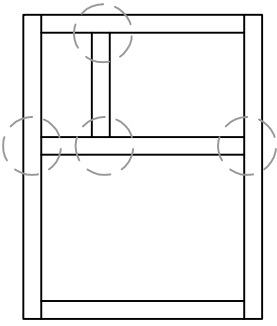

<68>

SOLO ASSE 9

PROFILATURA
TELAIO 3
LATI

I
N
D
E
X

Section
INDEX

LEUT
WOODWORKING
TOOLS

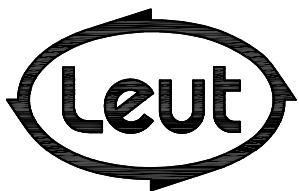
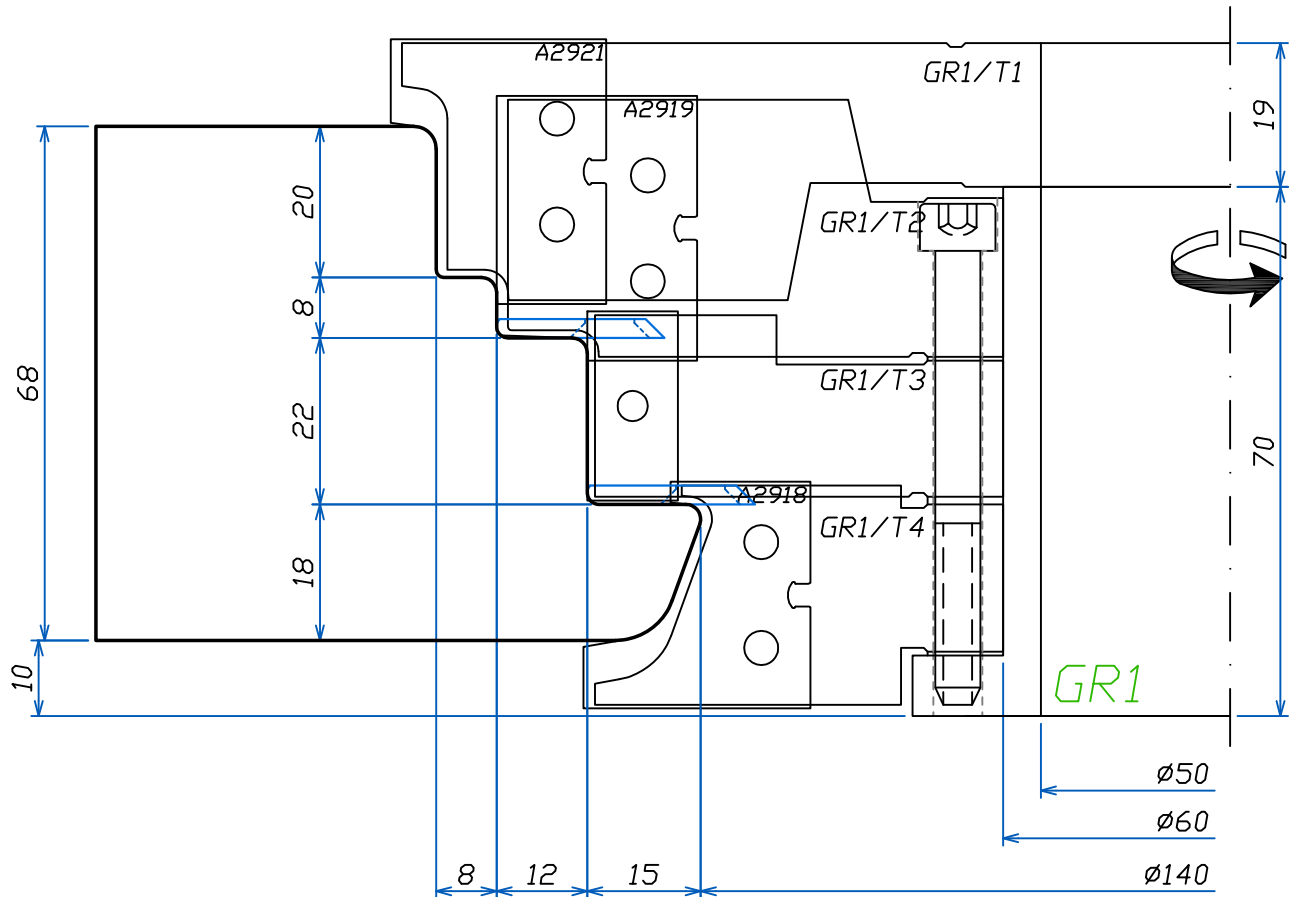

FABBRICA UTENSILI PER LEGNO
via Pisano, n.1 - 37050 Asparetto di Cerea (VR)
Tel. (0442) 83244 - Fax (0442) 83283
Sito Internet - <http://www.leut.it> -
E-Mail: info@leut.it

FIRMA:

DATA: 10/05/2011

ORD. N.:

CLIENTE:

DENOMINAZIONE:

DIS. CAD: **68789296**

LA LEUT S.R.L. E' PROPRIETARIA DEL PRESENTE DISEGNO E NE VIETA LA RIPRODUZIONE A TERZI SENZA LA DOVUTA AUTORIZZAZIONE.

<78>
ASSE 9

PROFILATURA
TELAIO 3
LATI

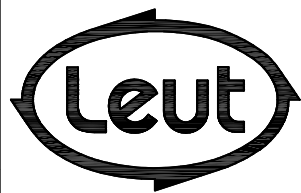
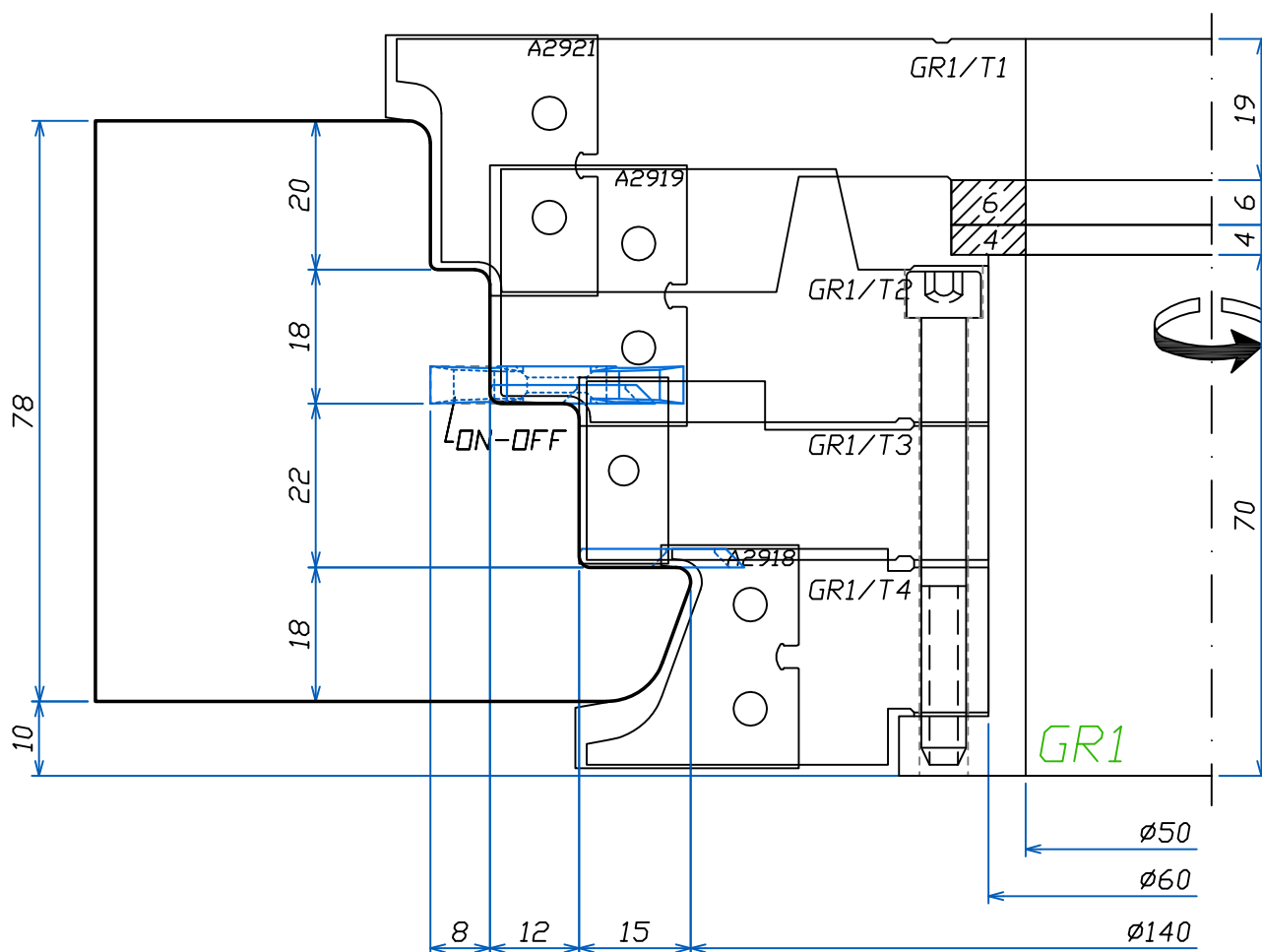

FABBRICA UTENSILI PER LEGNO
via Pisano, n.1 - 37050 Asparetto di Cerea (VR)
Tel. (0442) 83244 - Fax (0442) 83283
Sito Internet - <http://www.leut.it> -
E-Mail: info@leut.it

FIRMA:
DATA: 10/05/2011
ORD. N.:
CLIENTE:

DENOMINAZIONE:
DIS. CAD: **68789296**

<92>
ASSE 9

PROFILATURA
TELAIO 3
LATI

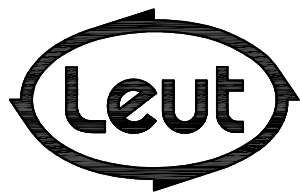
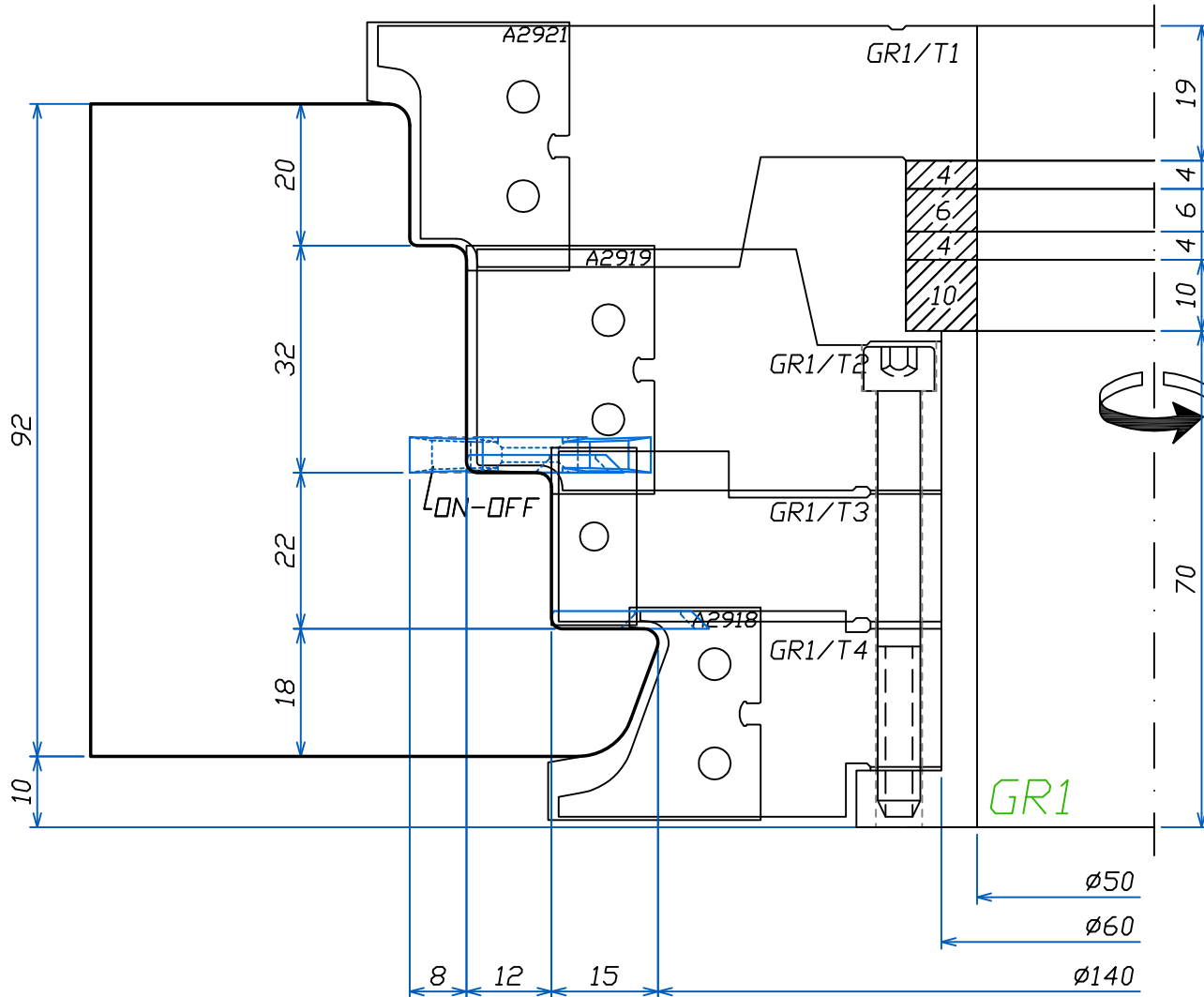

FABBRICA UTENSILI PER LEGNO
via Pisano, n.1 - 37050 Asparetto di Cerea (VR)
Tel. (0442) 83244 - Fax (0442) 83283
Sito Internet - <http://www.leut.it> -
E-Mail: info@leut.it

FIRMA:
DATA: 10/05/2011
ORD. N.:
CLIENTE:

DENOMINAZIONE:
DIS. CAD: **68789296**

<96>
ASSE 9

PROFILATURA
TELAIO 3
LATI

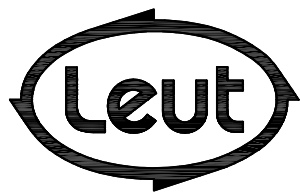
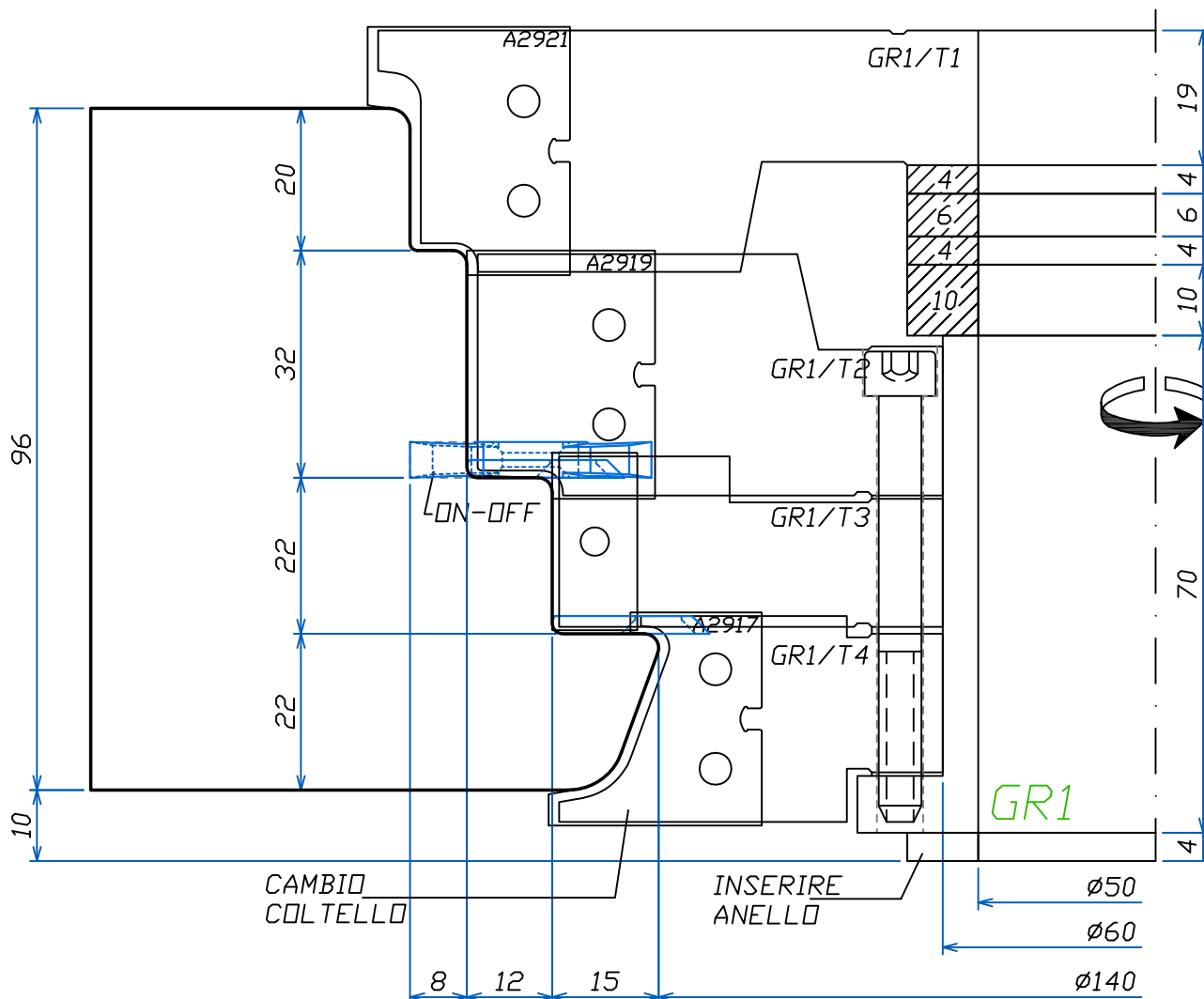

FABBRICA UTENSILI PER LEGNO
via Pisano, n.1 - 37050 Asparetto di Cerea (VR)
Tel. (0442) 83244 - Fax (0442) 83283
Sito Internet - <http://www.leut.it> -
E-Mail: info@leut.it

FIRMA:
DATA: 10/05/2011
ORD. N.:
CLIENTE:

DENOMINAZIONE:
DIS. CAD: **68789296**

<78>
ASSE 13

PROFILATURA
TELAIO 3
LATI

I
N
D
E
X

Section
INDEX

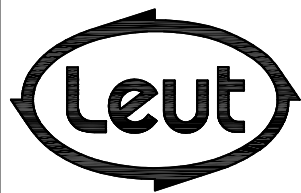
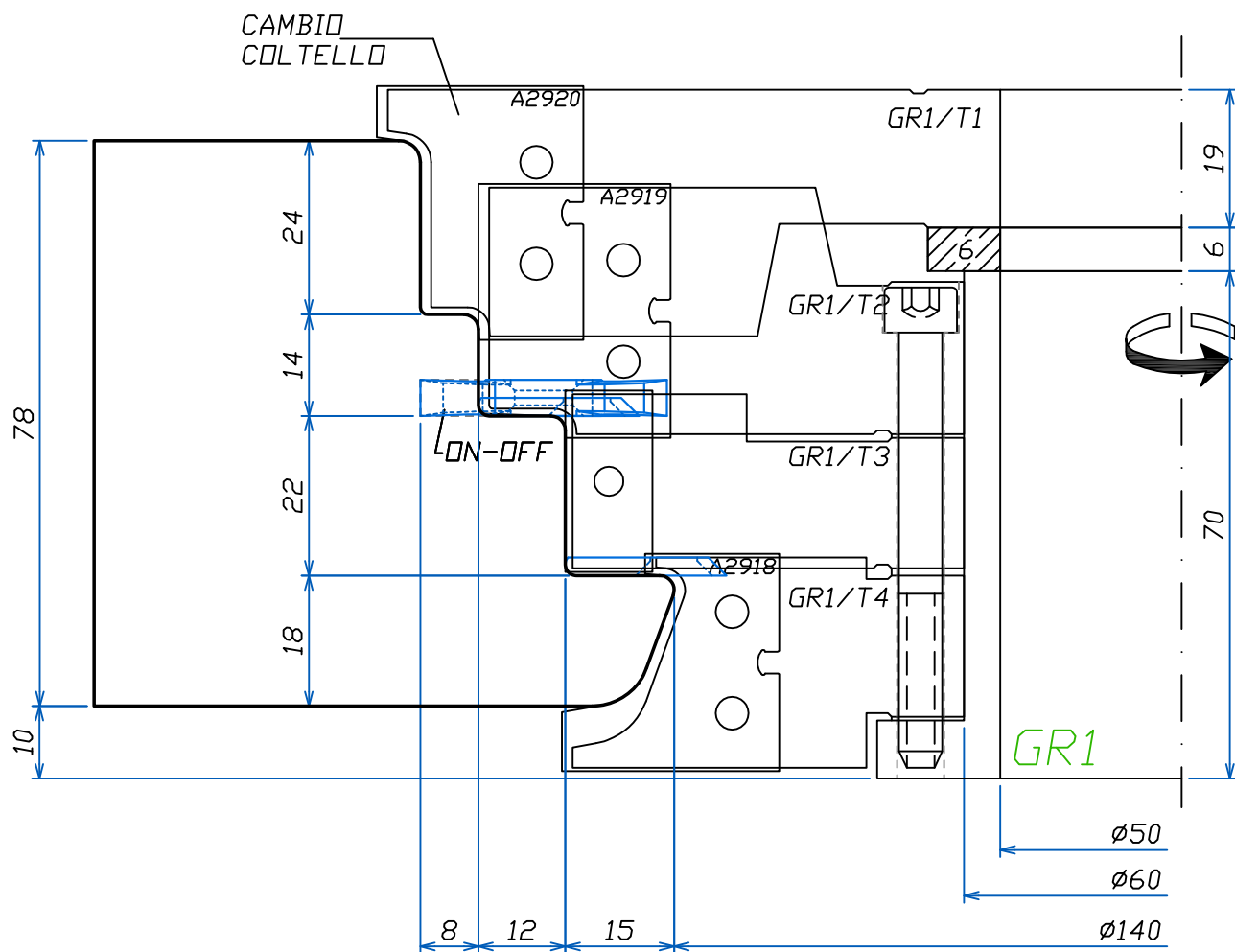

FABBRICA UTENSILI PER LEGNO
via Pisano, n.1 - 37050 Asparetto di Cerea (VR)
Tel. (0442) 83244 - Fax (0442) 83283
Sito Internet - <http://www.leut.it> -
E-Mail: info@leut.it

FIRMA:
DATA: 10/05/2011
ORD. N.:
CLIENTE:

DENOMINAZIONE:
DIS. CAD: **68789296**

<92> ASSE 13

PROFILATURA
TELAIO 3
LATI

INDEX

Section
INDEX

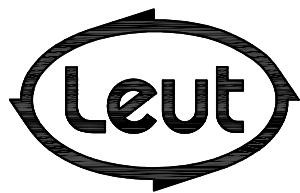
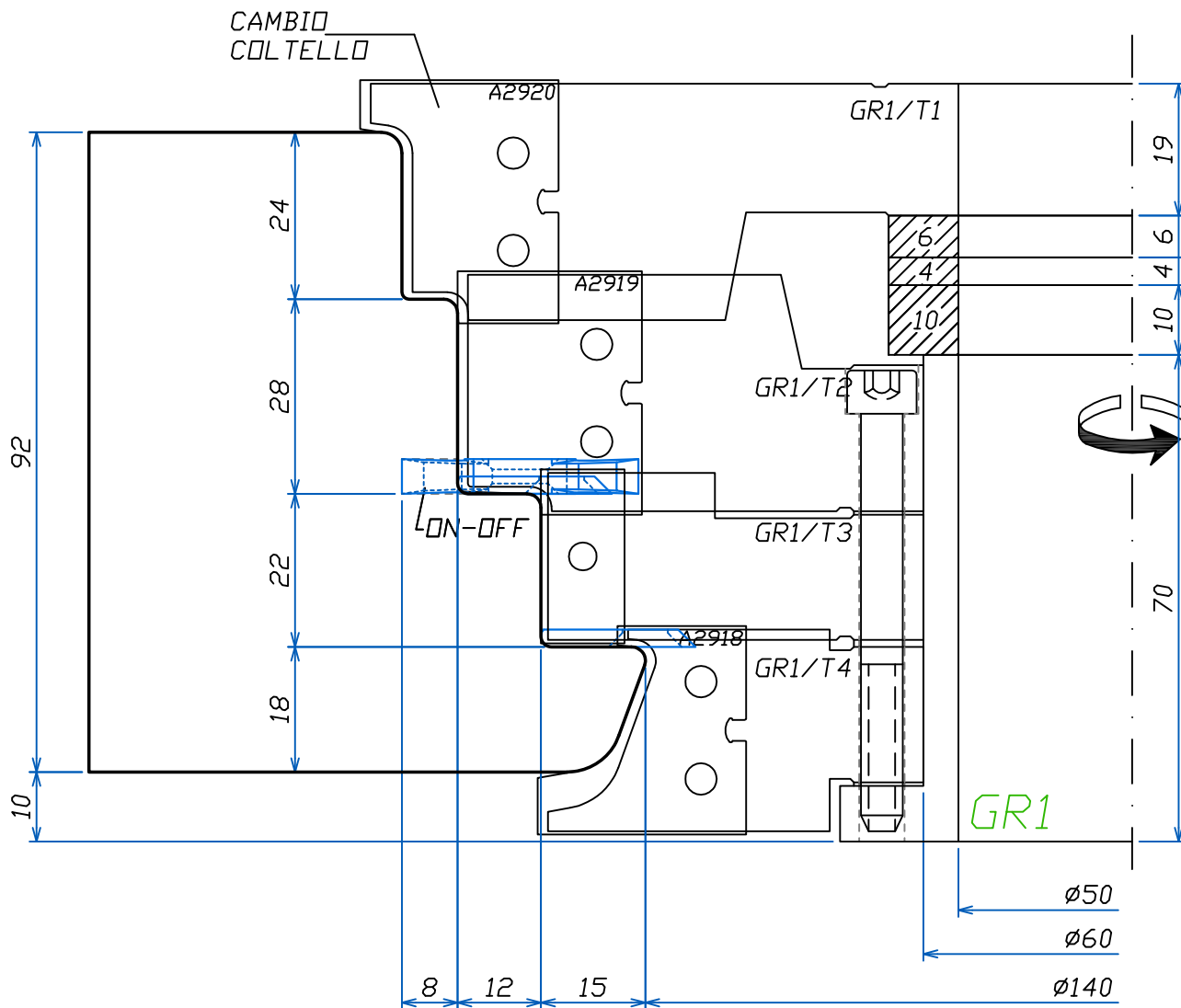

FABBRICA UTENSILI PER LEGNO
via Pisano, n.1 - 37050 Asparetto di Cerea (VR)
Tel. (0442) 83244 - Fax (0442) 83283
Sito Internet - <http://www.leut.it> -
E-Mail: info@leut.it

FIRMA:
DATA: 10/05/2011
ORD. N.:
CLIENTE:

DENOMINAZIONE:
DIS. CAD: **68789296**

LA LEUT S.R.L. E' PROPRIETARIA DEL PRESENTE DISEGNO E NE VIETA LA RIPRODUZIONE A TERZI SENZA LA DOVUTA AUTORIZZAZIONE.

<96> ASSE 13

PROFILATURA
TELAIO 3
LATI

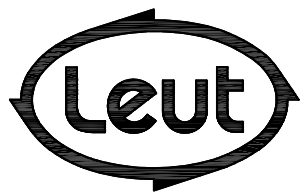
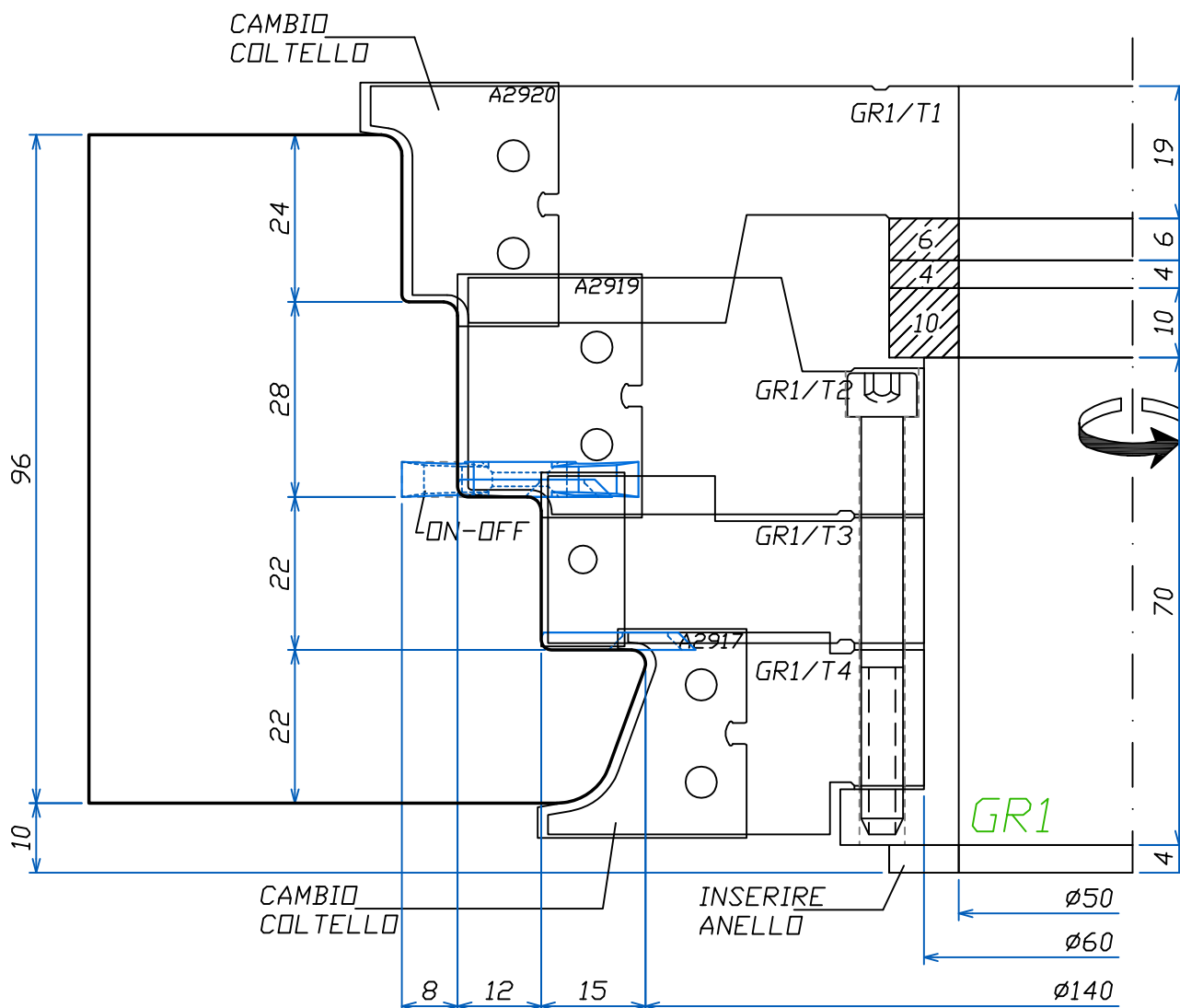

FABBRICA UTENSILI PER LEGNO
via Pisano, n.1 - 37050 Asparetto di Cerea (VR)
Tel. (0442) 83244 - Fax (0442) 83283
Sito Internet - <http://www.leut.it> -
E-Mail: info@leut.it

FIRMA:
DATA: 10/05/2011
ORD. N.:
CLIENTE:

DENOMINAZIONE:
DIS. CAD: **68789296**

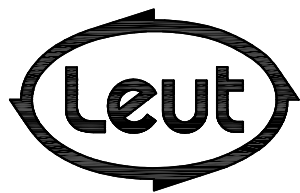
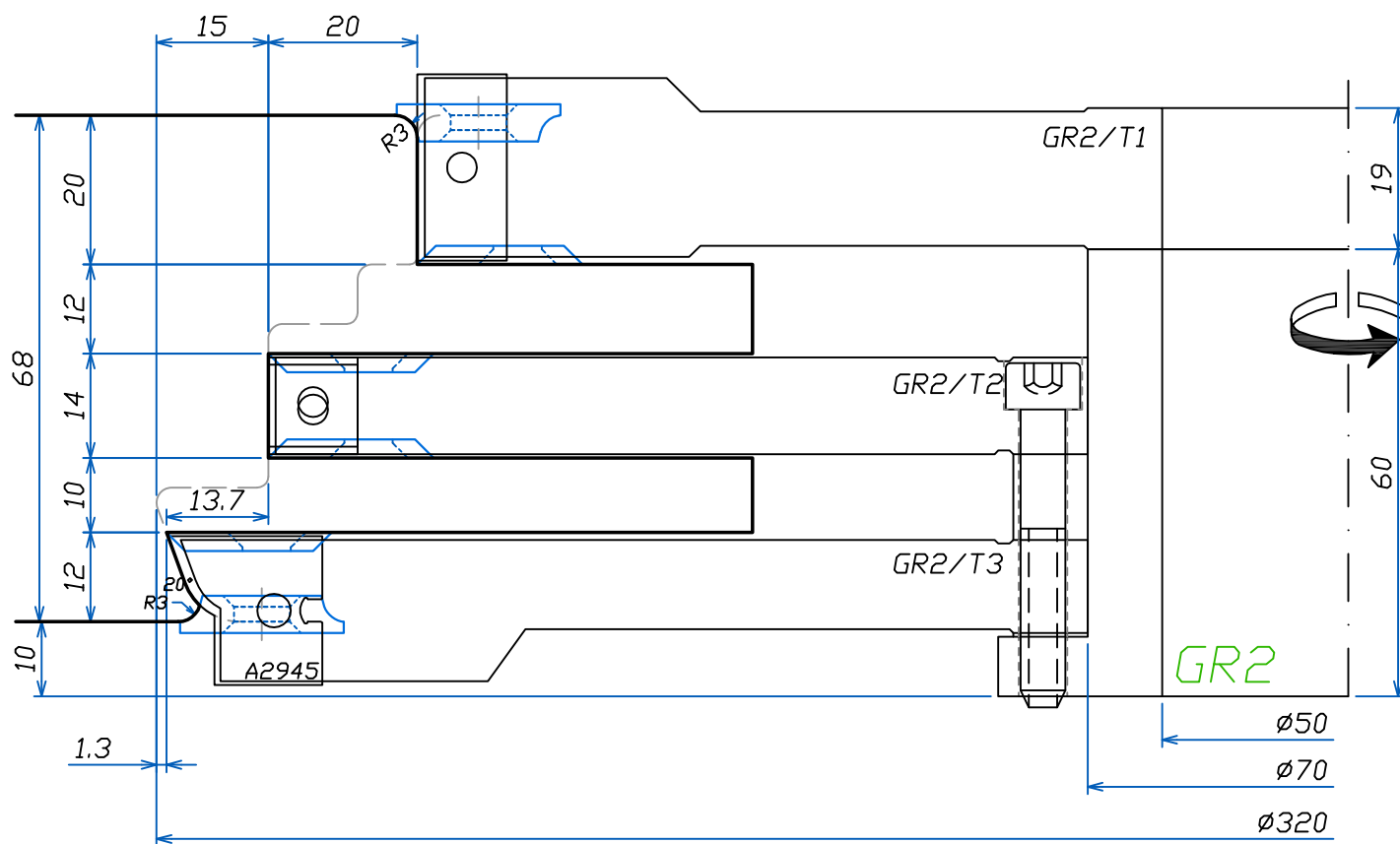

FABBRICA UTENSILI PER LEGNO
via Pisano, n.1 - 37050 Asparetto di Cerea (VR)
Tel. (0442) 83244 - Fax (0442) 83283
Sito Internet - <http://www.leut.it> -
E-Mail: info@leut.it

FIRMA:
DATA: 10/05/2011
ORD. N.:
CLIENTE:

DENOMINAZIONE:
DIS. CAD: **68789296**

<78>

TENDINATURA
TELAIO
SUPERIORE

I
N
D
E
X

Section
INDEX

LEUT
WOODWORKING
TOOLS

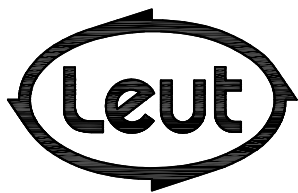
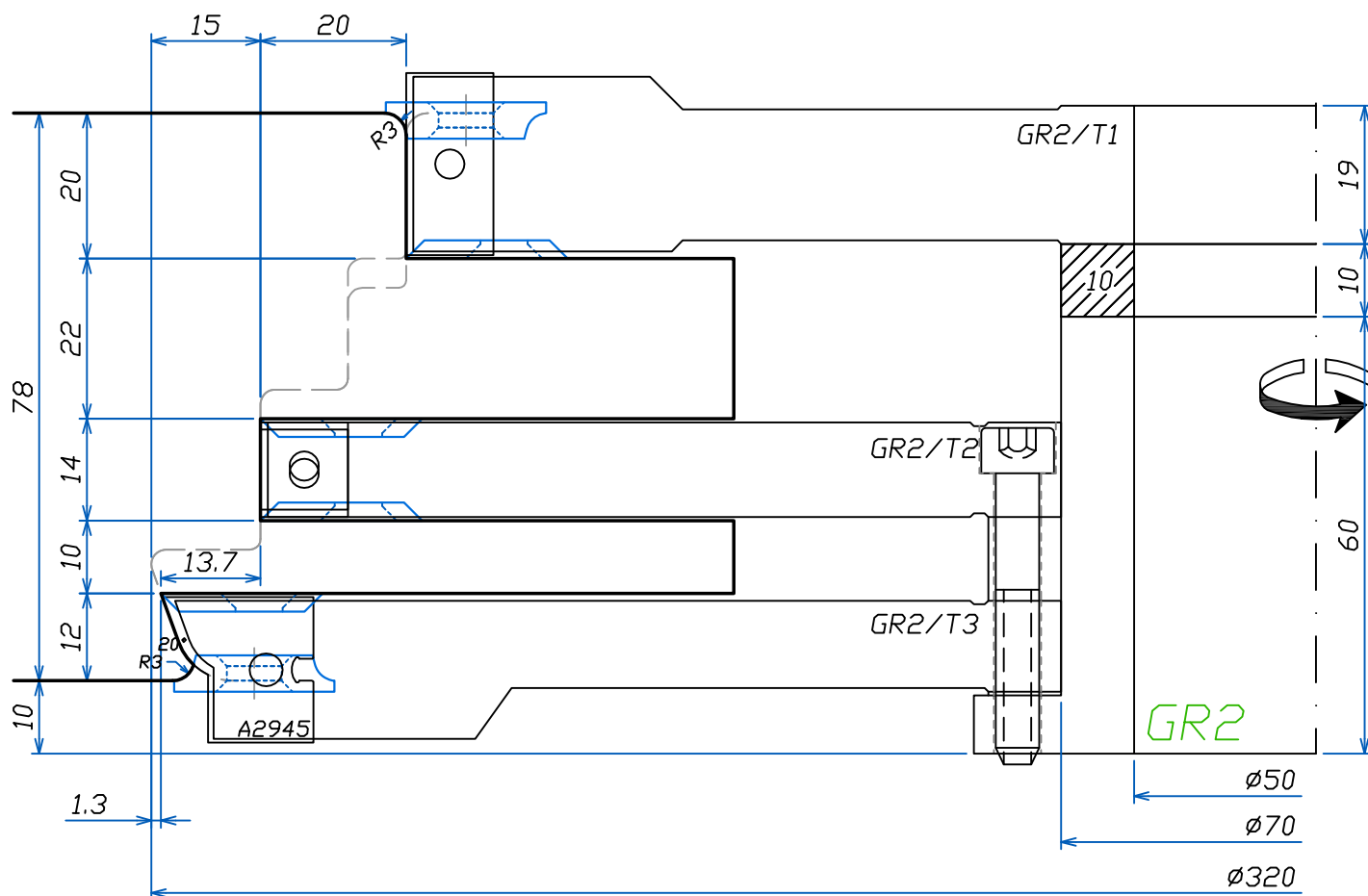

FABBRICA UTENSILI PER LEGNO
via Pisano, n.1 - 37050 Asparetto di Cerea (VR)
Tel. (0442) 83244 - Fax (0442) 83283
Sito Internet - <http://www.leut.it> -
E-Mail: info@leut.it

FIRMA:

DATA: 10/05/2011

ORD. N.:

CLIENTE:

DENOMINAZIONE:

DIS. CAD: **68789296**

LA LEUT S.R.L. E' PROPRIETARIA DEL PRESENTE DISEGNO E NE VIETA LA RIPRODUZIONE A TERZI SENZA LA DOVUTA AUTORIZZAZIONE.

<92>

TENDONATURA
TELAIO
SUPERIORE

I
N
D
E
X

Section
INDEX

LEUT
WOODWORKING
TOOLS

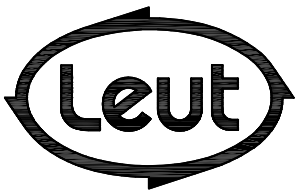
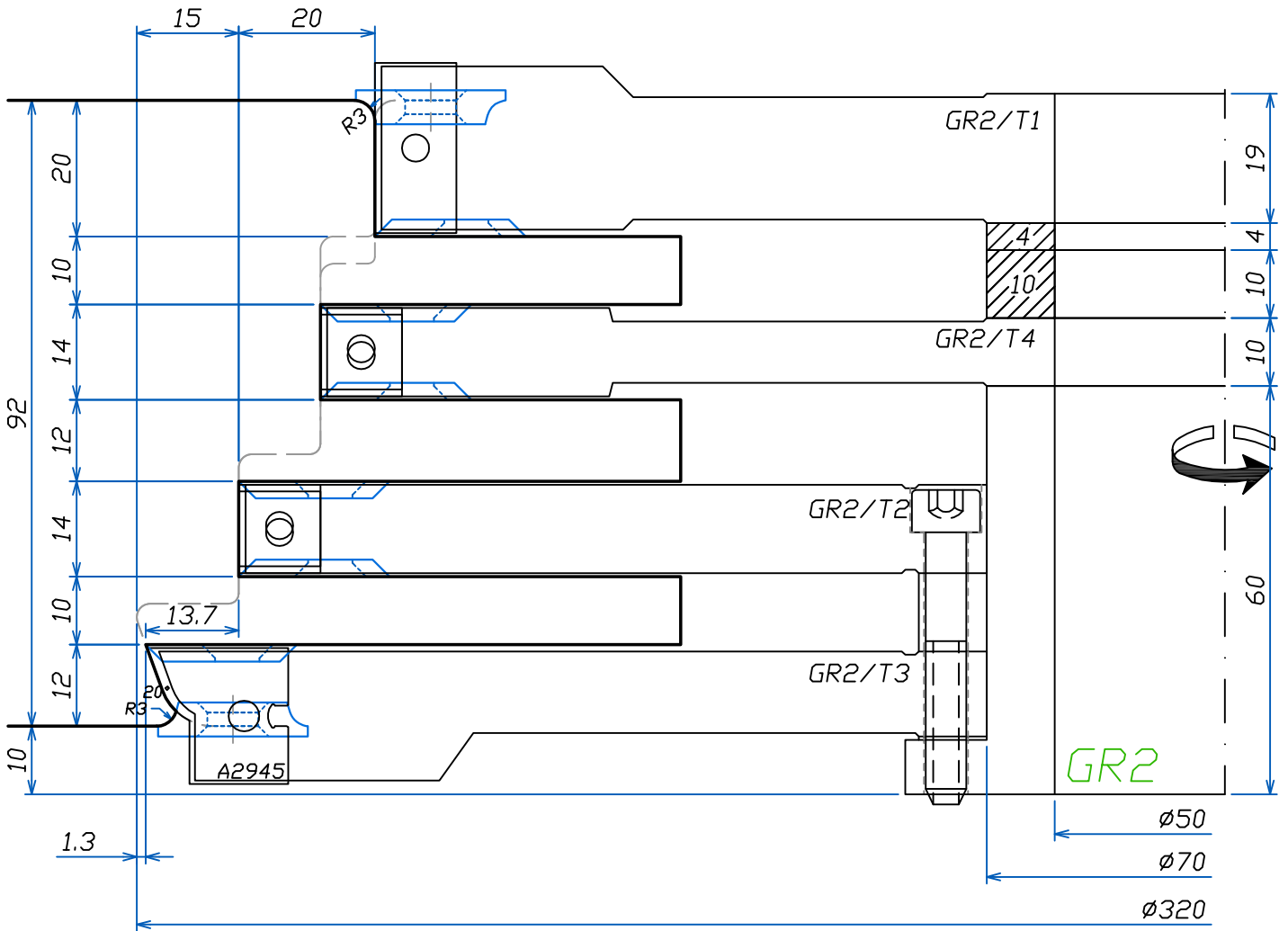

FABBRICA UTENSILI PER LEGNO
via Pisano, n.1 - 37050 Asparetto di Cerea (VR)
Tel. (0442) 83244 - Fax (0442) 83283
Sito Internet - <http://www.leut.it> -
E-Mail: info@leut.it

FIRMA:

DATA: 10/05/2011

ORD. N.:

CLIENTE:

DENOMINAZIONE:

DIS. CAD: 68789296

LA LEUT S.R.L. E' PROPRIETARIA DEL PRESENTE DISEGNO E NE VIETA LA RIPRODUZIONE A TERZI SENZA LA DOVUTA AUTORIZZAZIONE.

<96>

TENDINATURA
TELAIO
SUPERIORE

I
N
D
E
X

Section
INDEX

LEUT
WOODWORKING
TOOLS

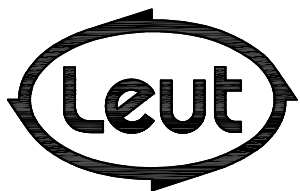
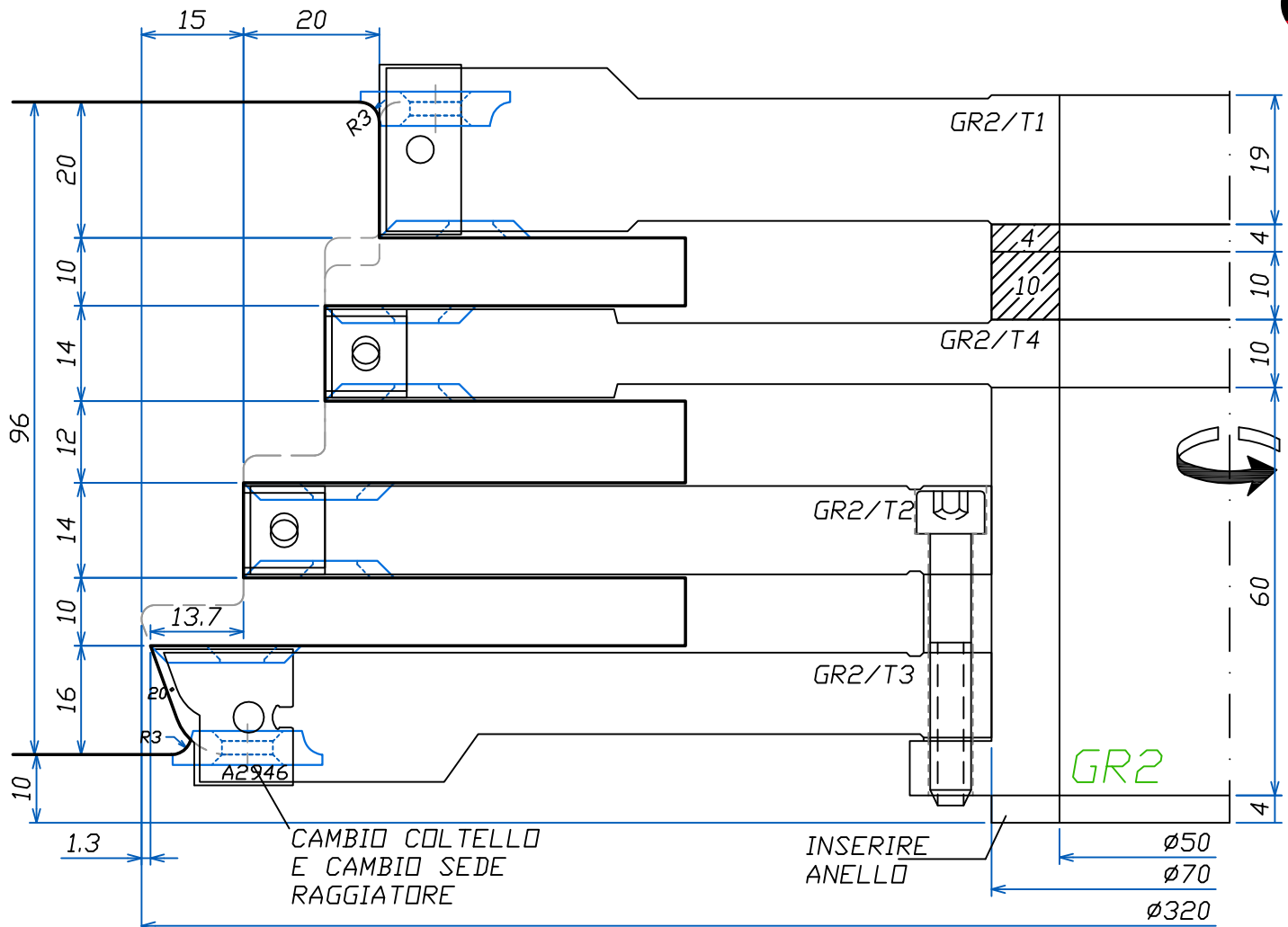

FABBRICA UTENSILI PER LEGNO
via Pisano, n.1 - 37050 Asparetto di Cerea (VR)
Tel. (0442) 83244 - Fax (0442) 83283
Sito Internet - <http://www.leut.it> -
E-Mail: info@leut.it

FIRMA:
DATA: 10/05/2011
ORD. N.:
CLIENTE:

DENOMINAZIONE:
DIS. CAD: 68789296

LA LEUT S.R.L. E' PROPRIETARIA DEL PRESENTE DISEGNO E NE VIETA LA RIPRODUZIONE A TERZI SENZA LA DOVUTA AUTORIZZAZIONE.

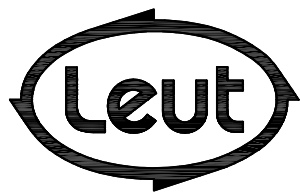
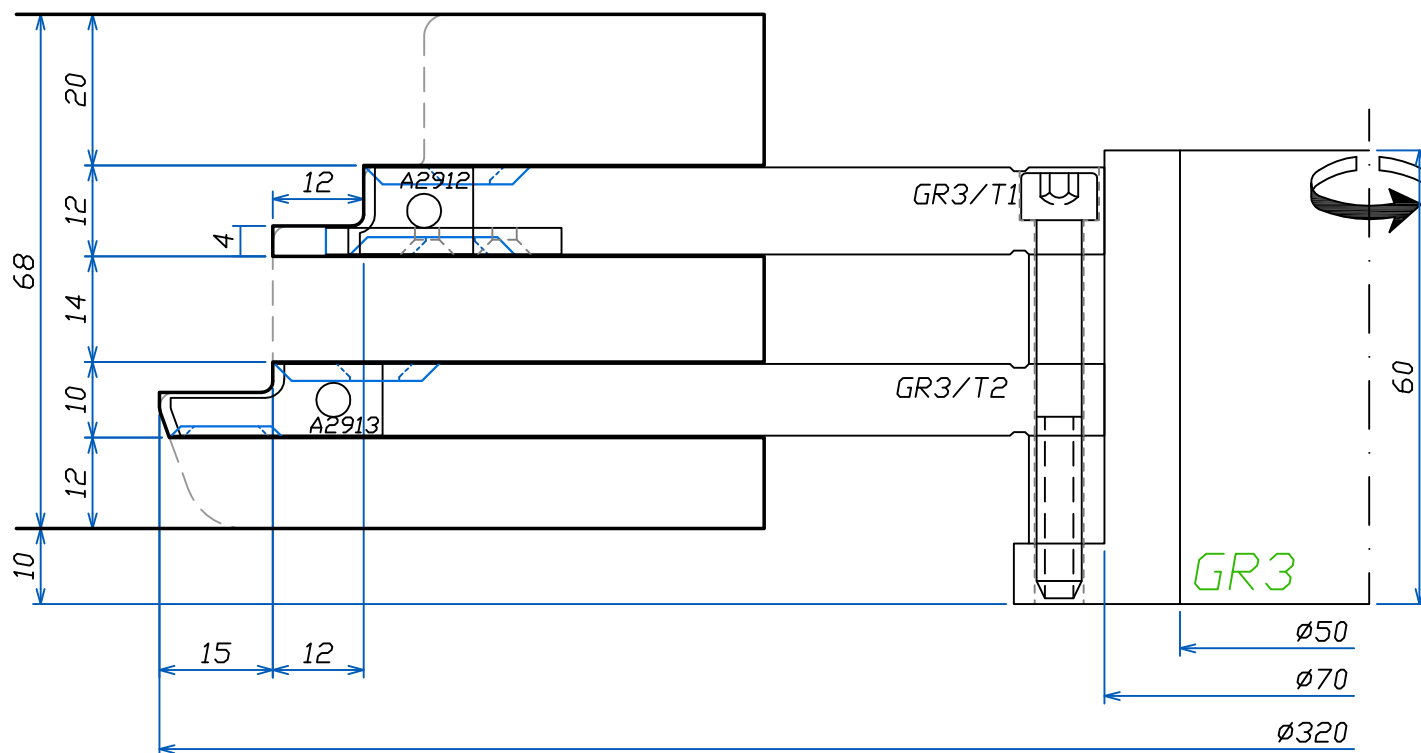

FABBRICA UTENSILI PER LEGNO
via Pisano, n.1 - 37050 Asparetto di Cerea (VR)
Tel. (0442) 83244 - Fax (0442) 83283
Sito Internet - <http://www.leut.it> -
E-Mail: info@leut.it

FIRMA:
DATA: 10/05/2011
ORD. N.:
CLIENTE:

DENOMINAZIONE:
DIS. CAD: 68789296

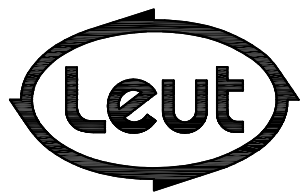
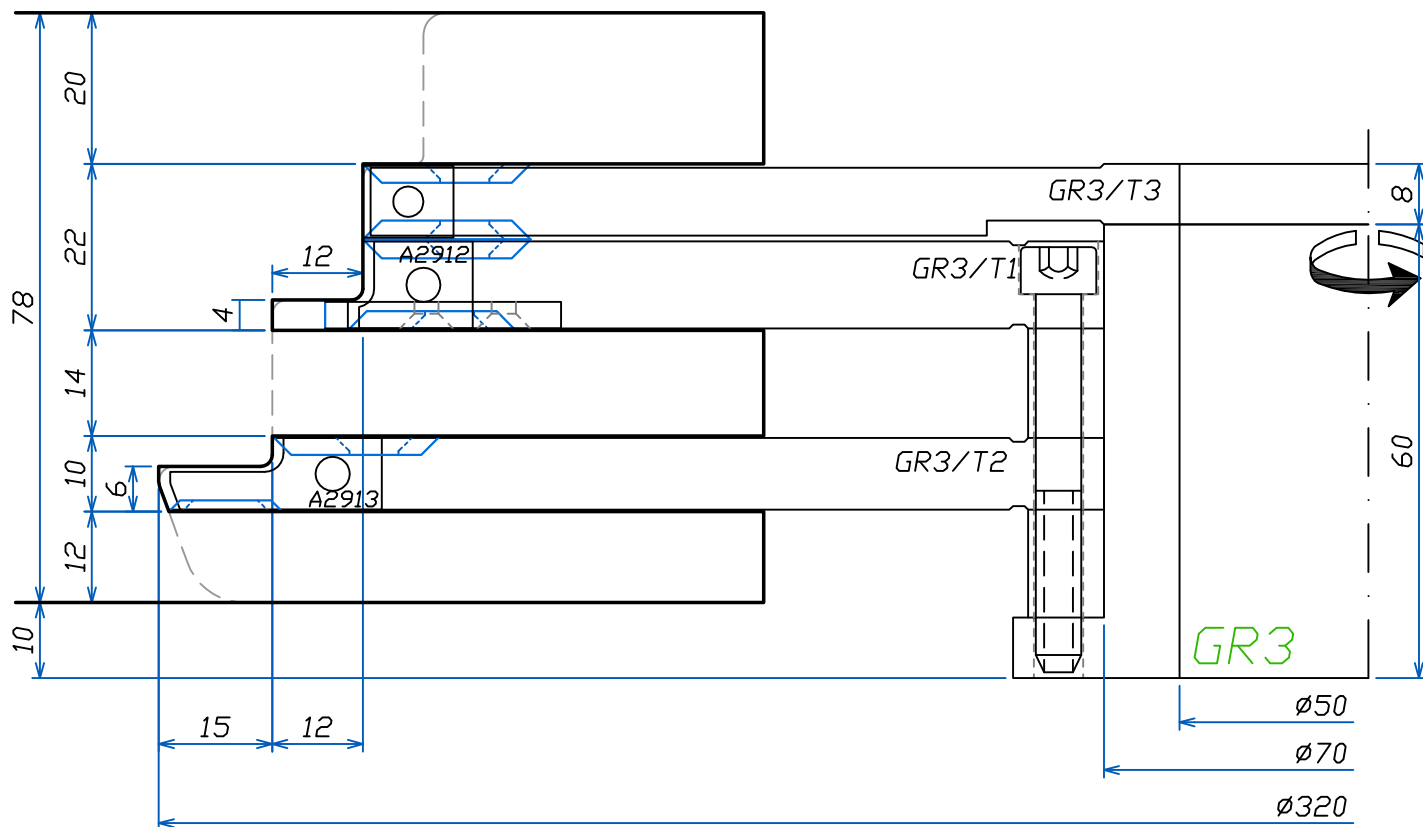

FABBRICA UTENSILI PER LEGNO
via Pisano, n.1 - 37050 Asparetto di Cerea (VR)
Tel. (0442) 83244 - Fax (0442) 83283
Sito Internet - <http://www.leut.it> -
E-Mail: info@leut.it

FIRMA:
DATA: 10/05/2011
ORD. N.:
CLIENTE:

DENOMINAZIONE:
DIS. CAD: **68789296**

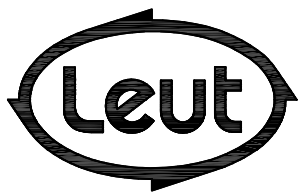
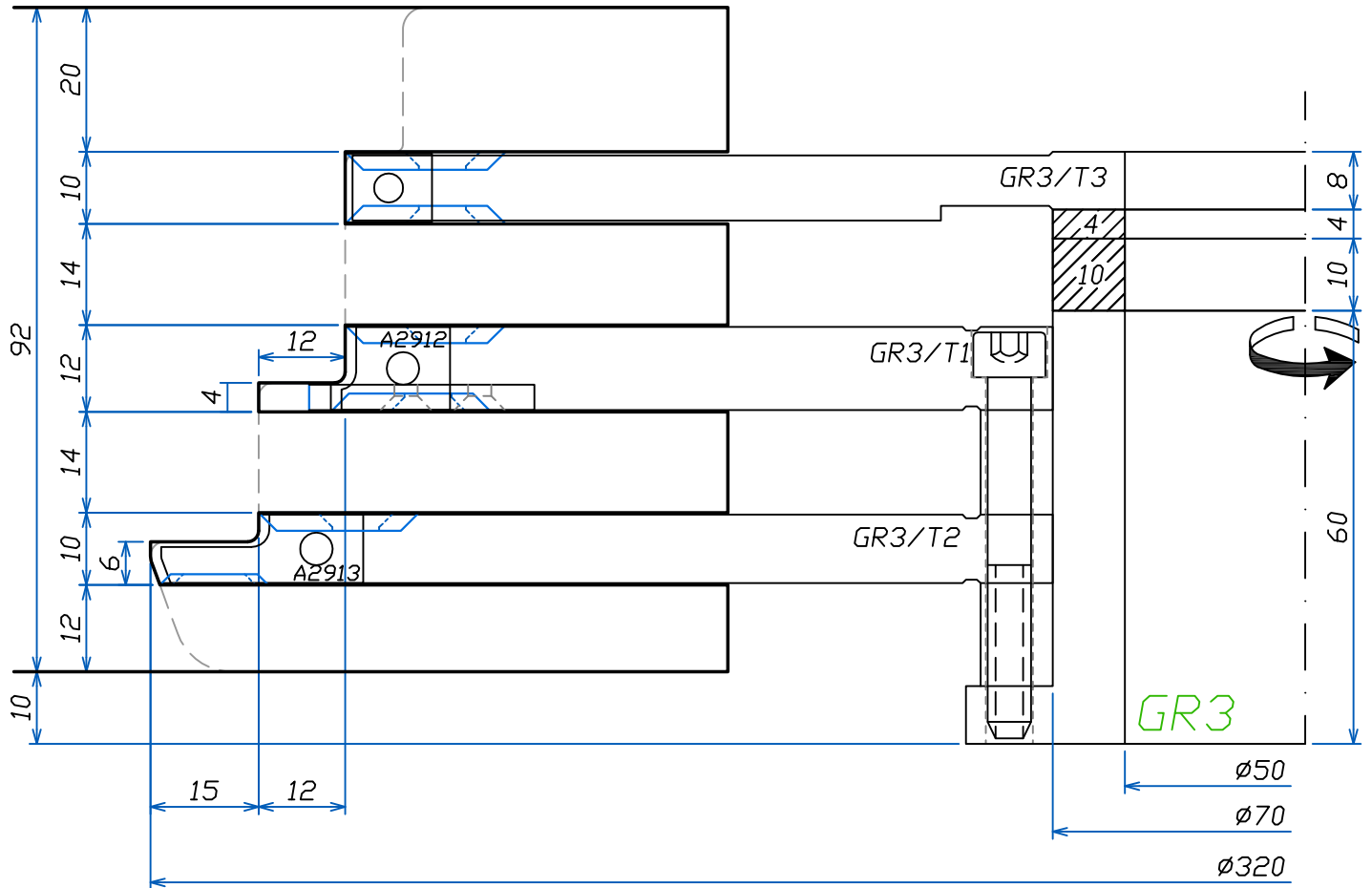

FABBRICA UTENSILI PER LEGNO
via Pisano, n.1 - 37050 Asparetto di Cerea (VR)
Tel. (0442) 83244 - Fax (0442) 83283
Sito Internet - <http://www.leut.it> -
E-Mail: info@leut.it

FIRMA:
DATA: 10/05/2011
ORD. N.:
CLIENTE:

DENOMINAZIONE:
DIS. CAD: **68789296**

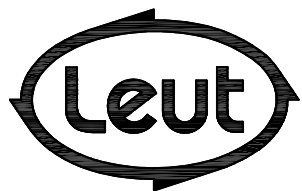
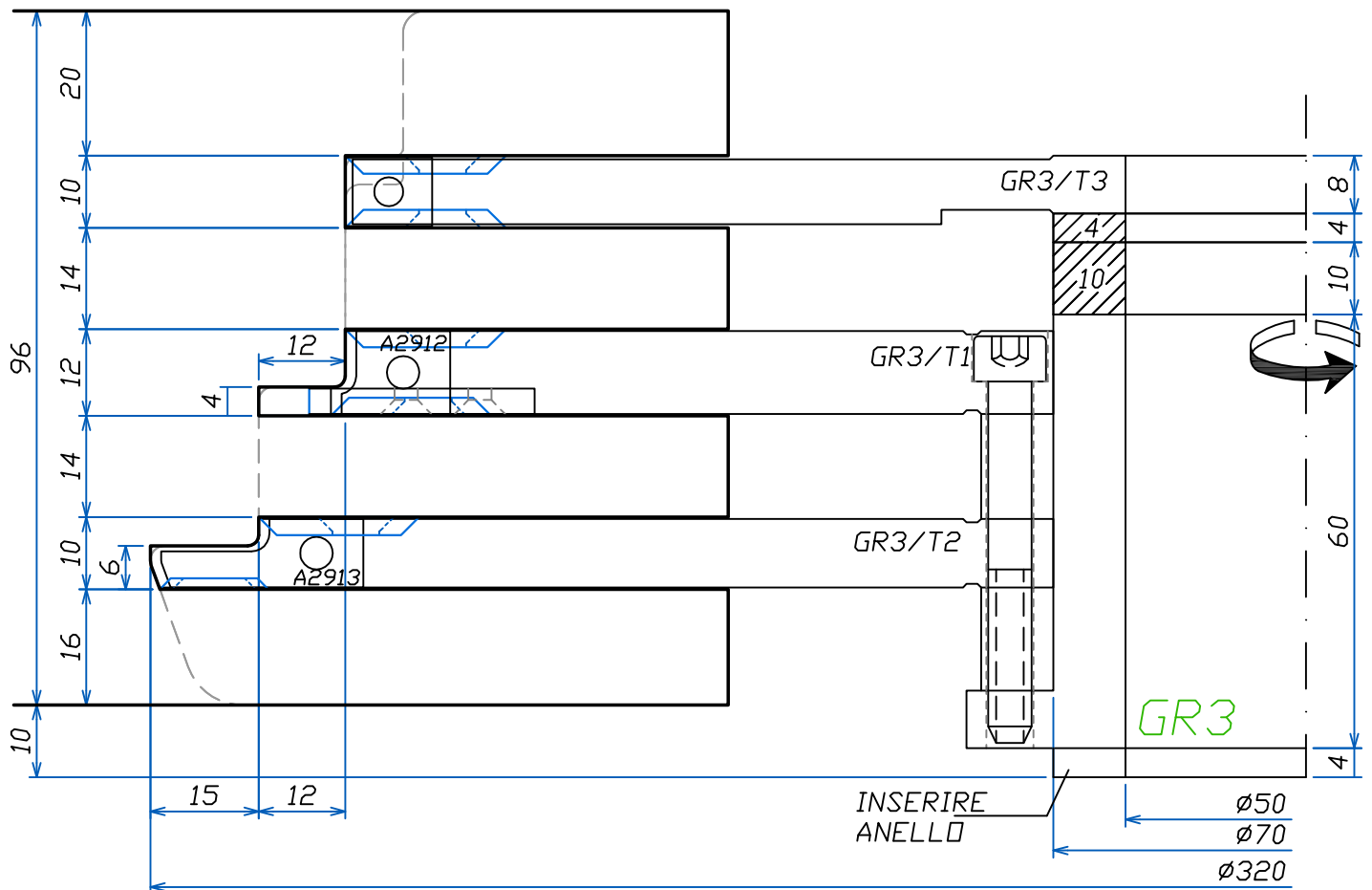

FABBRICA UTENSILI PER LEGNO
 via Pisano, n.1 - 37050 Asparetto di Cerea (VR)
 Tel. (0442) 83244 - Fax (0442) 83283
 Sito Internet - <http://www.leut.it> -
 E-Mail: info@leut.it

FIRMA:
 DATA: 10/05/2011
 ORD. N.:
 CLIENTE:

DENOMINAZIONE:
 DIS. CAD: **68789296**

<68>
SOLO ASSE 9

PROFILATURA
TELAIO
INFERIORE

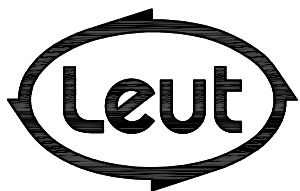
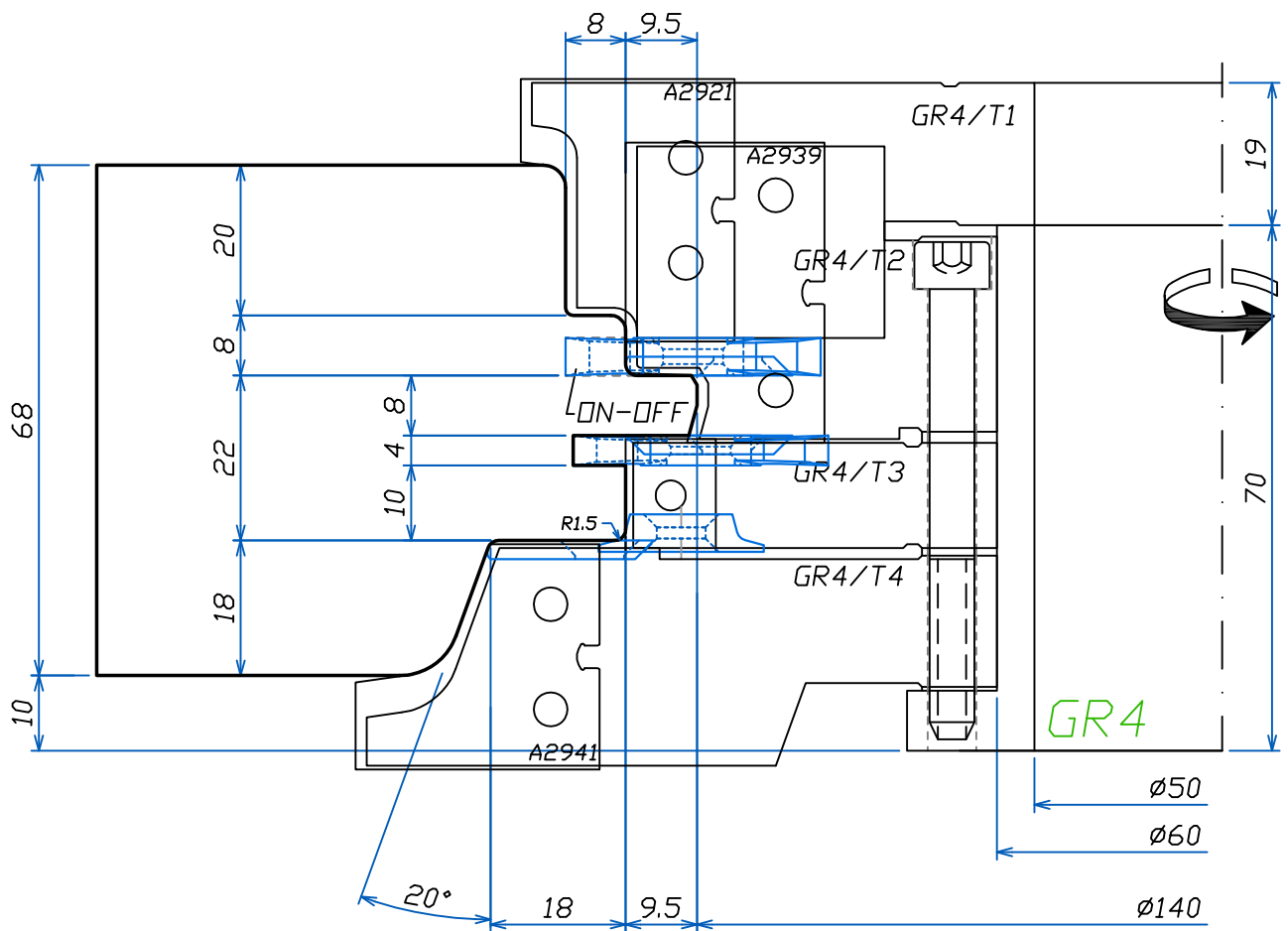

FABBRICA UTENSILI PER LEGNO
via Pisano, n.1 - 37050 Asparetto di Cerea (VR)
Tel. (0442) 83244 - Fax (0442) 83283
Sito Internet - <http://www.leut.it> -
E-Mail: info@leut.it

FIRMA:
DATA: 10/05/2011
ORD. N.:
CLIENTE:

DENOMINAZIONE:
DIS. CAD: **68789296**

<78>
ASSE 9

PROFILATURA
TELAIO
INFERIORE

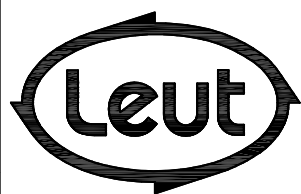
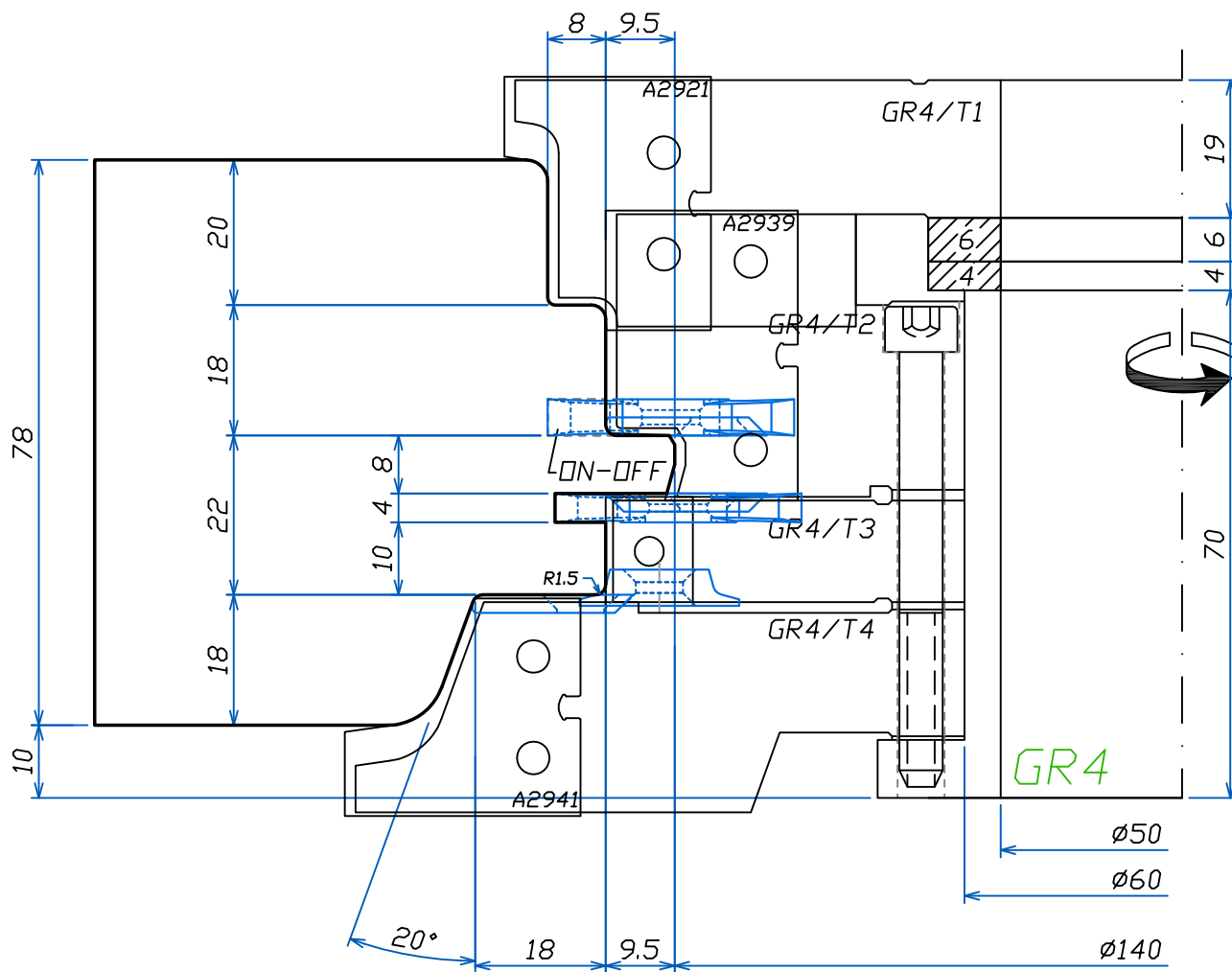

FABBRICA UTENSILI PER LEGNO
via Pisano, n.1 - 37050 Asparetto di Cerea (VR)
Tel. (0442) 83244 - Fax (0442) 83283
Sito Internet - <http://www.leut.it> -
E-Mail: info@leut.it

FIRMA:
DATA: 10/05/2011
ORD. N.:
CLIENTE:

DENOMINAZIONE:
DIS. CAD: **68789296**

<92> ASSE 9

PROFILATURA
TELAIO
INFERIORE

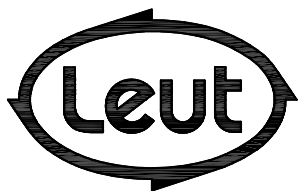
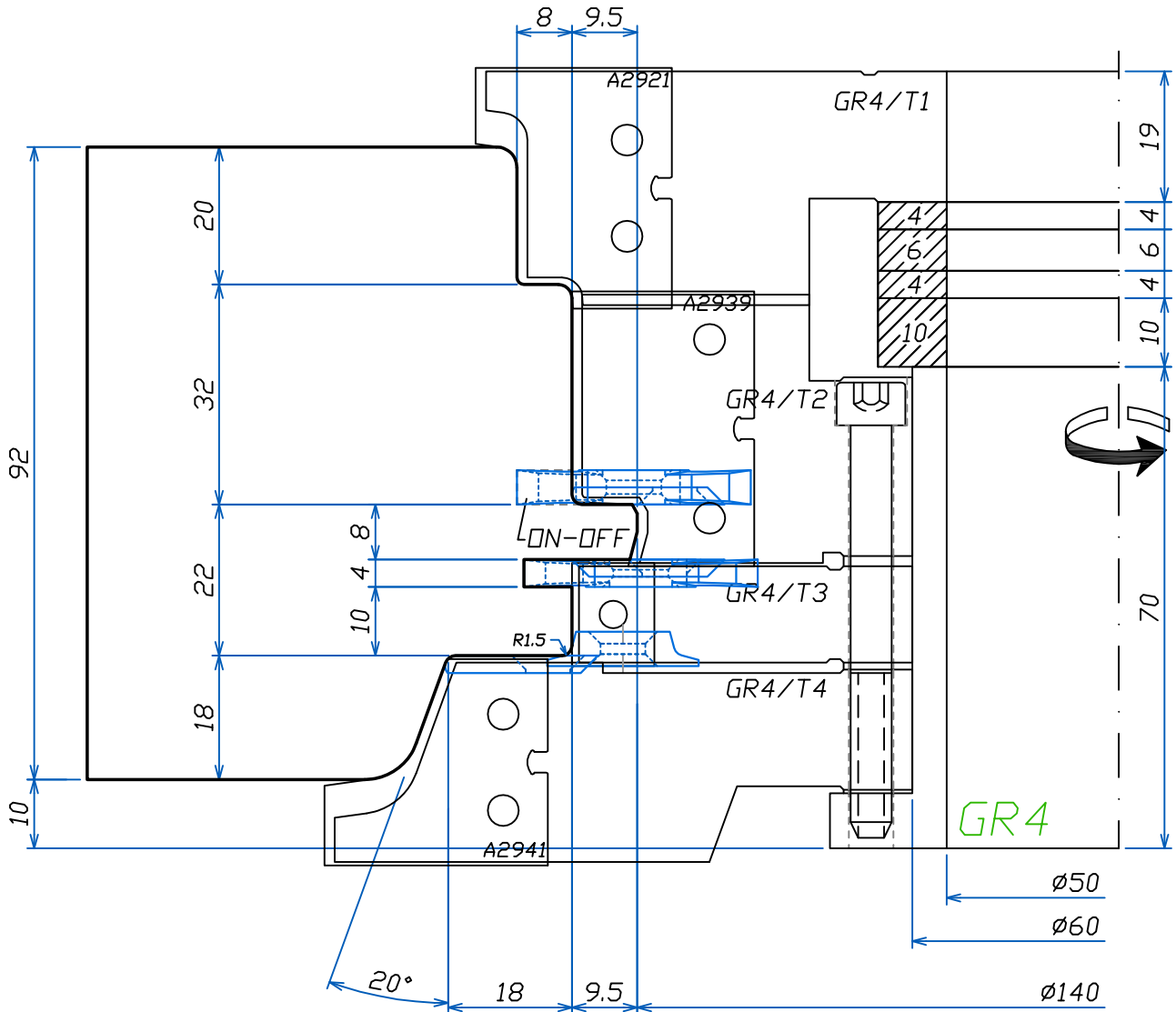

FABBRICA UTENSILI PER LEGNO
via Pisano, n.1 - 37050 Asparetto di Cerea (VR)
Tel. (0442) 83244 - Fax (0442) 83283
Sito Internet - <http://www.leut.it> -
E-Mail: info@leut.it

FIRMA:
DATA: 10/05/2011
ORD. N.:
CLIENTE:

DENOMINAZIONE:
DIS. CAD: **68789296**

<96> ASSE 9

PROFILATURA
TELAIO
INFERIORE

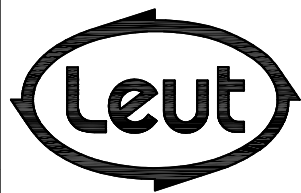
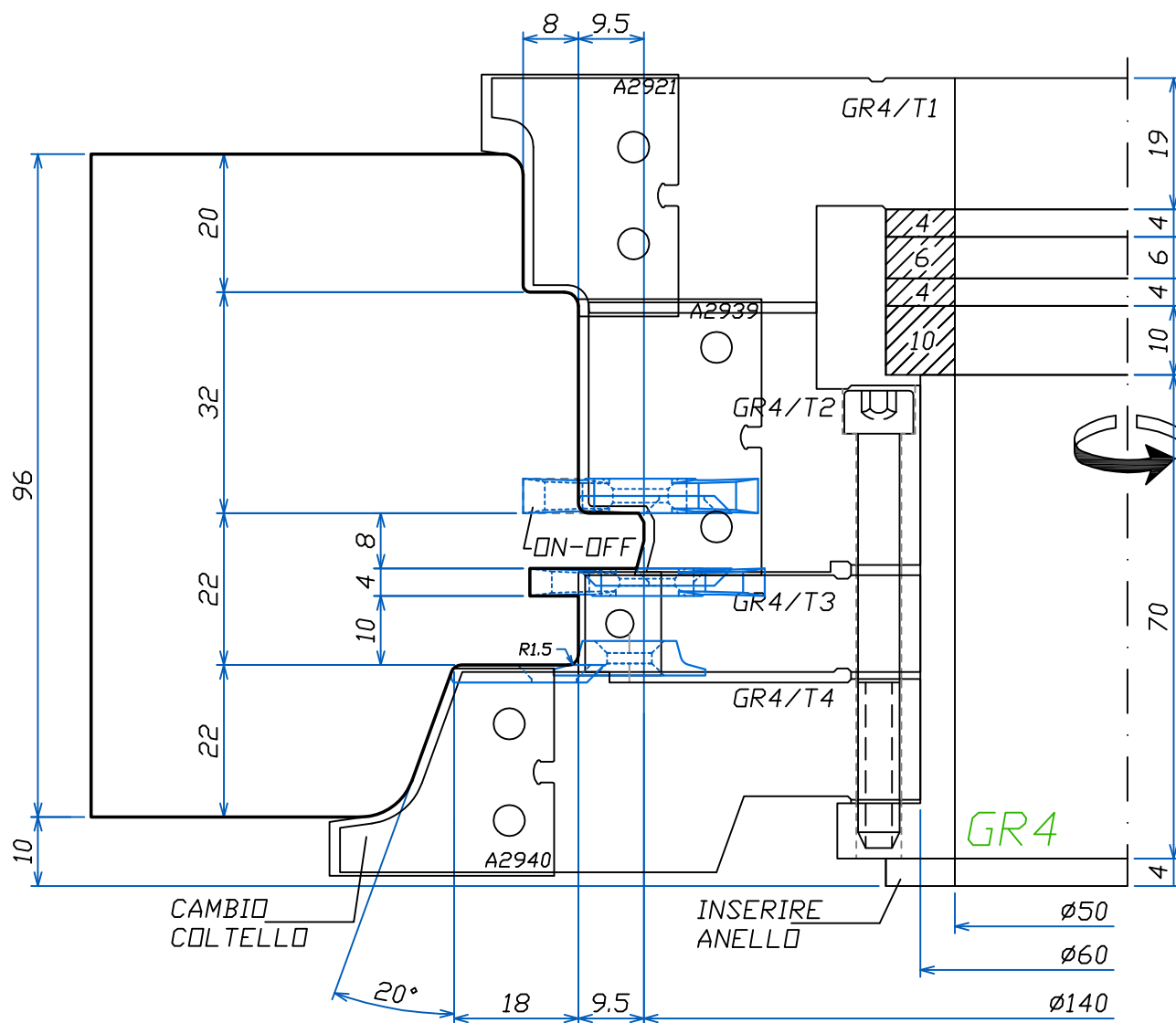

FABBRICA UTENSILI PER LEGNO
via Pisano, n.1 - 37050 Asparetto di Cerea (VR)
Tel. (0442) 83244 - Fax (0442) 83283
Sito Internet - <http://www.leut.it> -
E-Mail: info@leut.it

FIRMA:
DATA: 10/05/2011
ORD. N.:
CLIENTE:

DENOMINAZIONE:
DIS. CAD: **68789296**

<78>
ASSE 13

PROFILATURA
TELAIO
INFERIORE

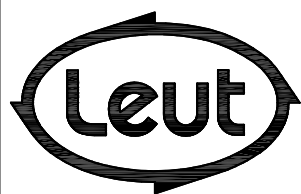
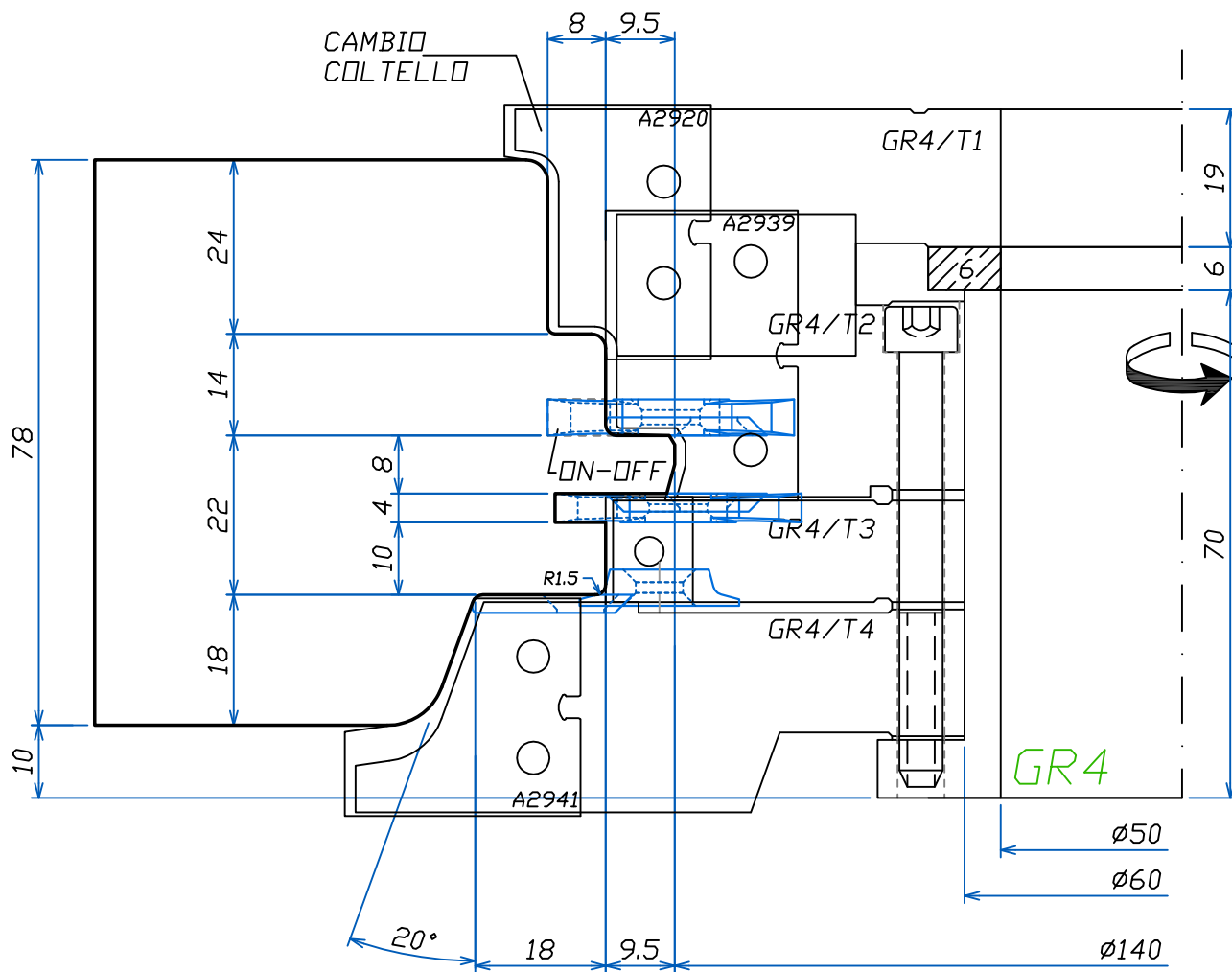

FABBRICA UTENSILI PER LEGNO
via Pisano, n.1 - 37050 Asparetto di Cerea (VR)
Tel. (0442) 83244 - Fax (0442) 83283
Sito Internet - <http://www.leut.it> -
E-Mail: info@leut.it

FIRMA:
DATA: 10/05/2011
ORD. N.:
CLIENTE:

DENOMINAZIONE:
DIS. CAD: **68789296**

<92>
ASSE 13

PROFILATURA
TELAIO
INFERIORE

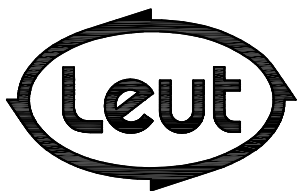
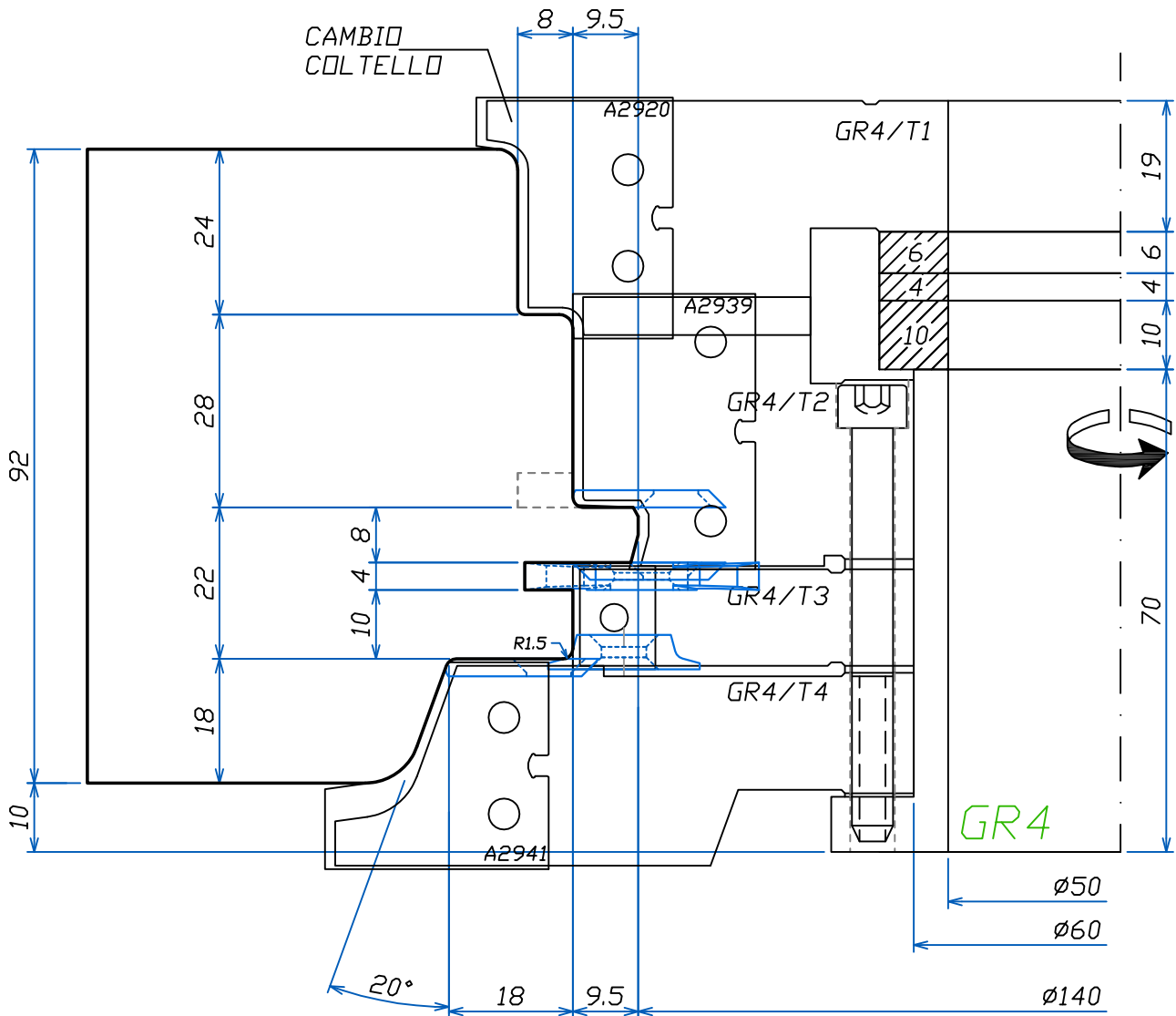

FABBRICA UTENSILI PER LEGNO
via Pisano, n.1 - 37050 Asparetto di Cerea (VR)
Tel. (0442) 83244 - Fax (0442) 83283
Sito Internet - <http://www.leut.it> -
E-Mail: info@leut.it

FIRMA:
DATA: 10/05/2011
ORD. N.:
CLIENTE:

DENOMINAZIONE:
DIS. CAD: **68789296**

<96> ASSE 13

PROFILATURA
TELAIO
INFERIORE

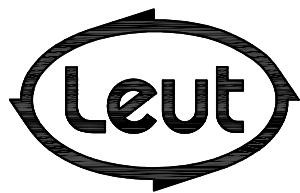
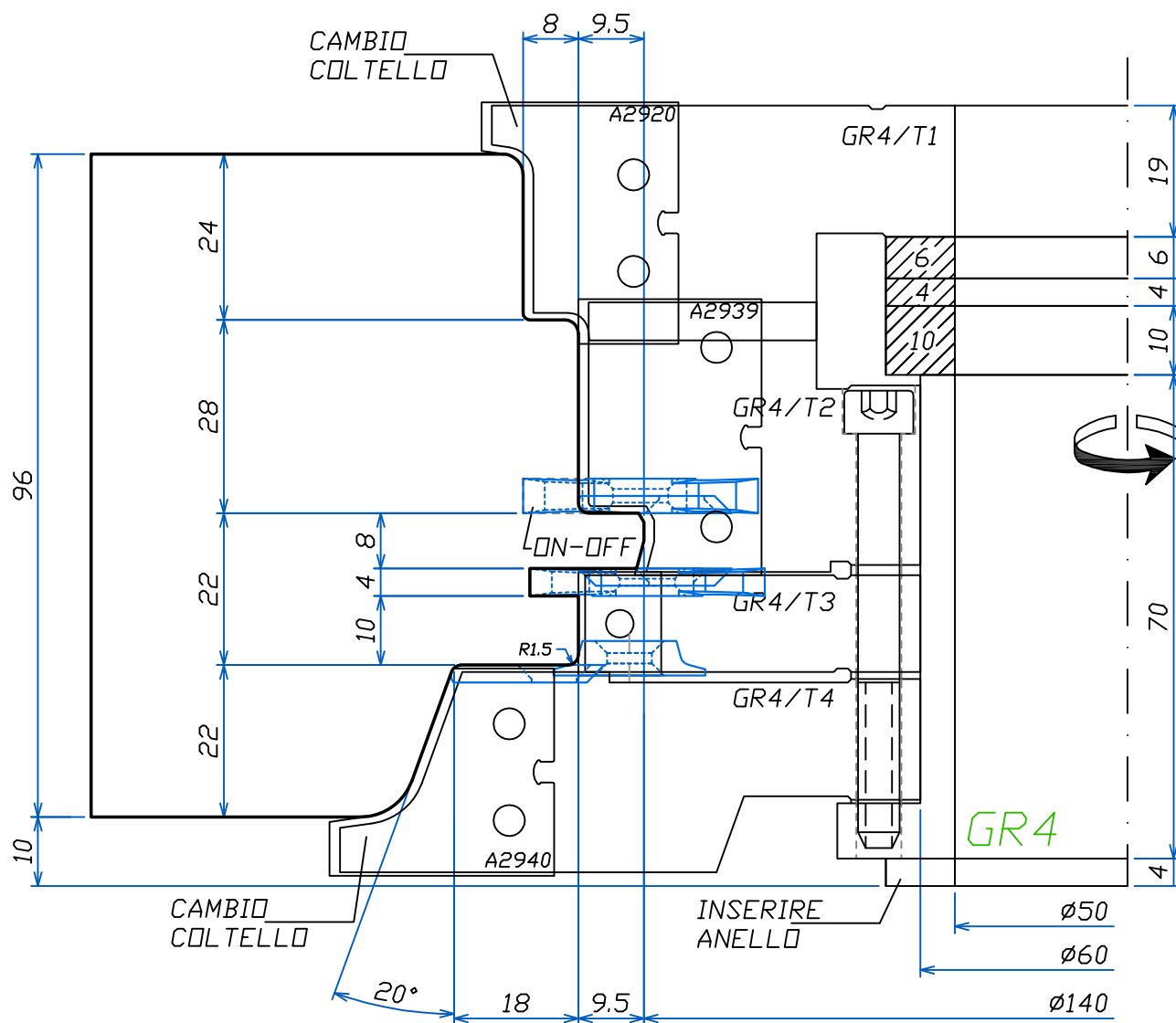

FABBRICA UTENSILI PER LEGNO
via Pisano, n.1 - 37050 Asparetto di Cerea (VR)
Tel. (0442) 83244 - Fax (0442) 83283
Sito Internet - <http://www.leut.it> -
E-Mail: info@leut.it

FIRMA:
DATA: 10/05/2011
ORD. N.:
CLIENTE:

DENOMINAZIONE:
DIS. CAD: **68789296**

<68>

TENDINATURA
TELAIO
INFERIORE

I
N
D
E
X

Section
INDEX

LEUT
WOODWORKING
TOOLS

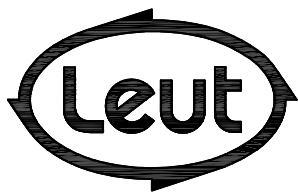
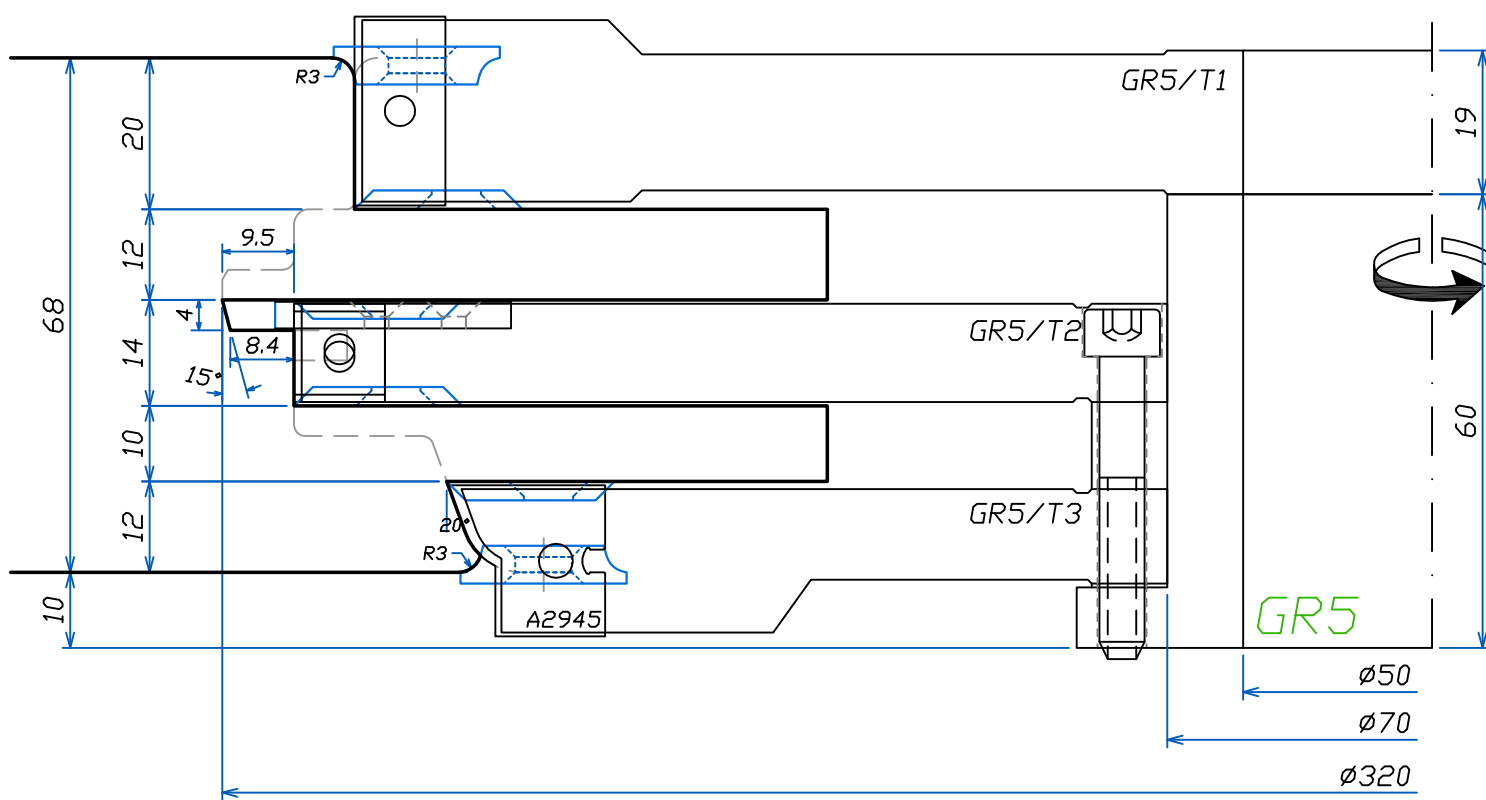

FABBRICA UTENSILI PER LEGNO
via Pisano, n.1 - 37050 Asparetto di Cerea (VR)
Tel. (0442) 83244 - Fax (0442) 83283
Sito Internet - <http://www.leut.it> -
E-Mail: info@leut.it

FIRMA:
DATA: 10/05/2011
ORD. N.:
CLIENTE:

DENOMINAZIONE:
DIS. CAD: **68789296**

LA LEUT S.R.L. E' PROPRIETARIA DEL PRESENTE DISEGNO E NE VIETA LA RIPRODUZIONE A TERZI SENZA LA DOVUTA AUTORIZZAZIONE.

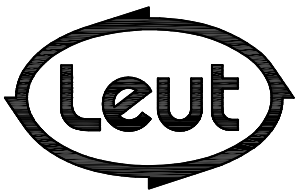
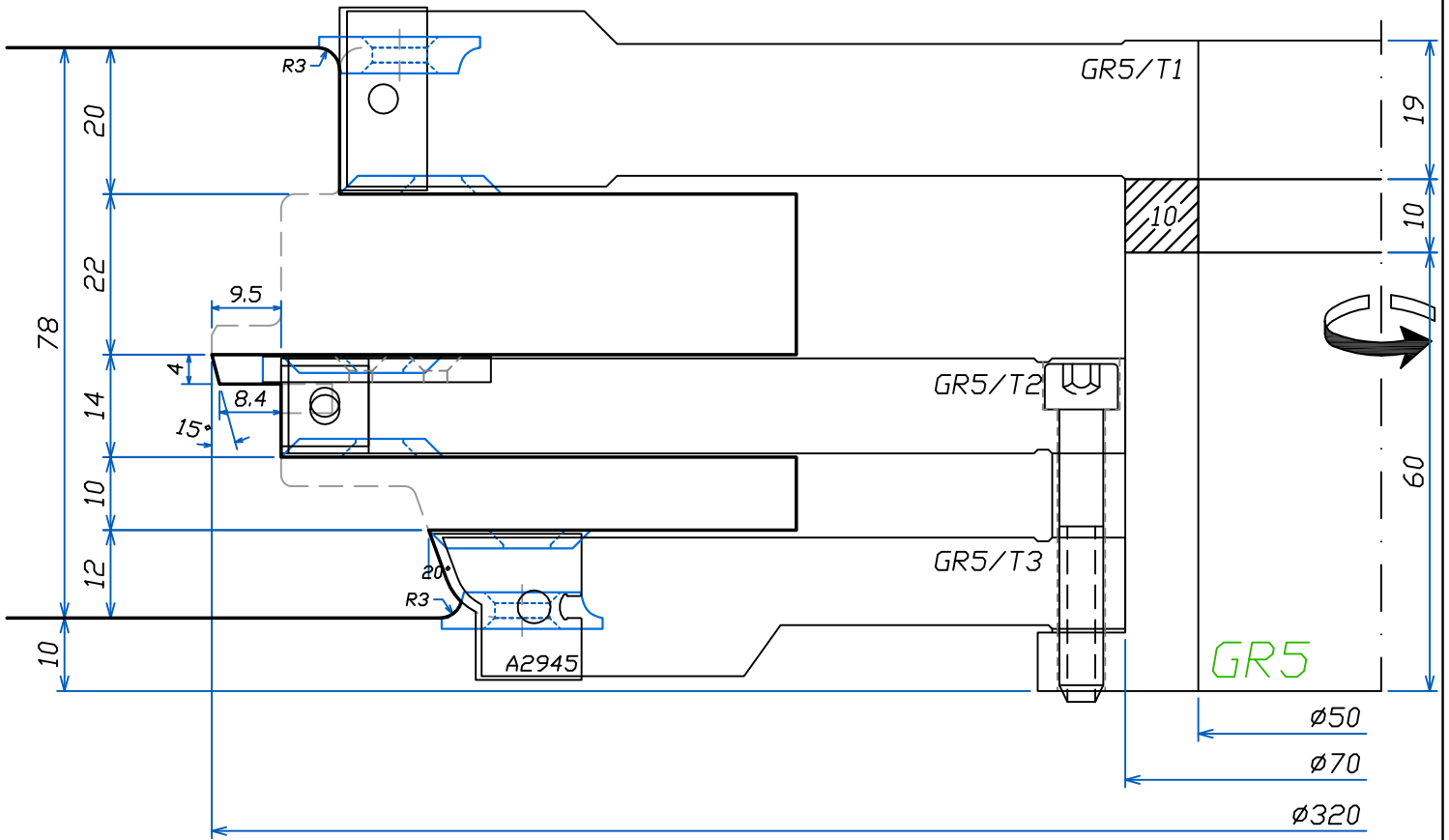

FABBRICA UTENSILI PER LEGNO
via Pisano, n.1 - 37050 Asparetto di Cerea (VR)
Tel. (0442) 83244 - Fax (0442) 83283
Sito Internet - <http://www.leut.it> -
E-Mail: info@leut.it

FIRMA:
DATA: 10/05/2011
ORD. N.:
CLIENTE:

DENOMINAZIONE:
DIS. CAD: **68789296**

LA LEUT S.R.L. E' PROPRIETARIA DEL PRESENTE DISEGNO E NE VIETA LA RIPRODUZIONE A TERZI SENZA LA DOVUTA AUTORIZZAZIONE.

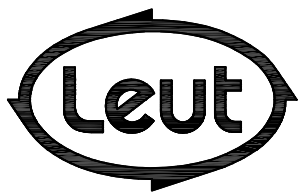
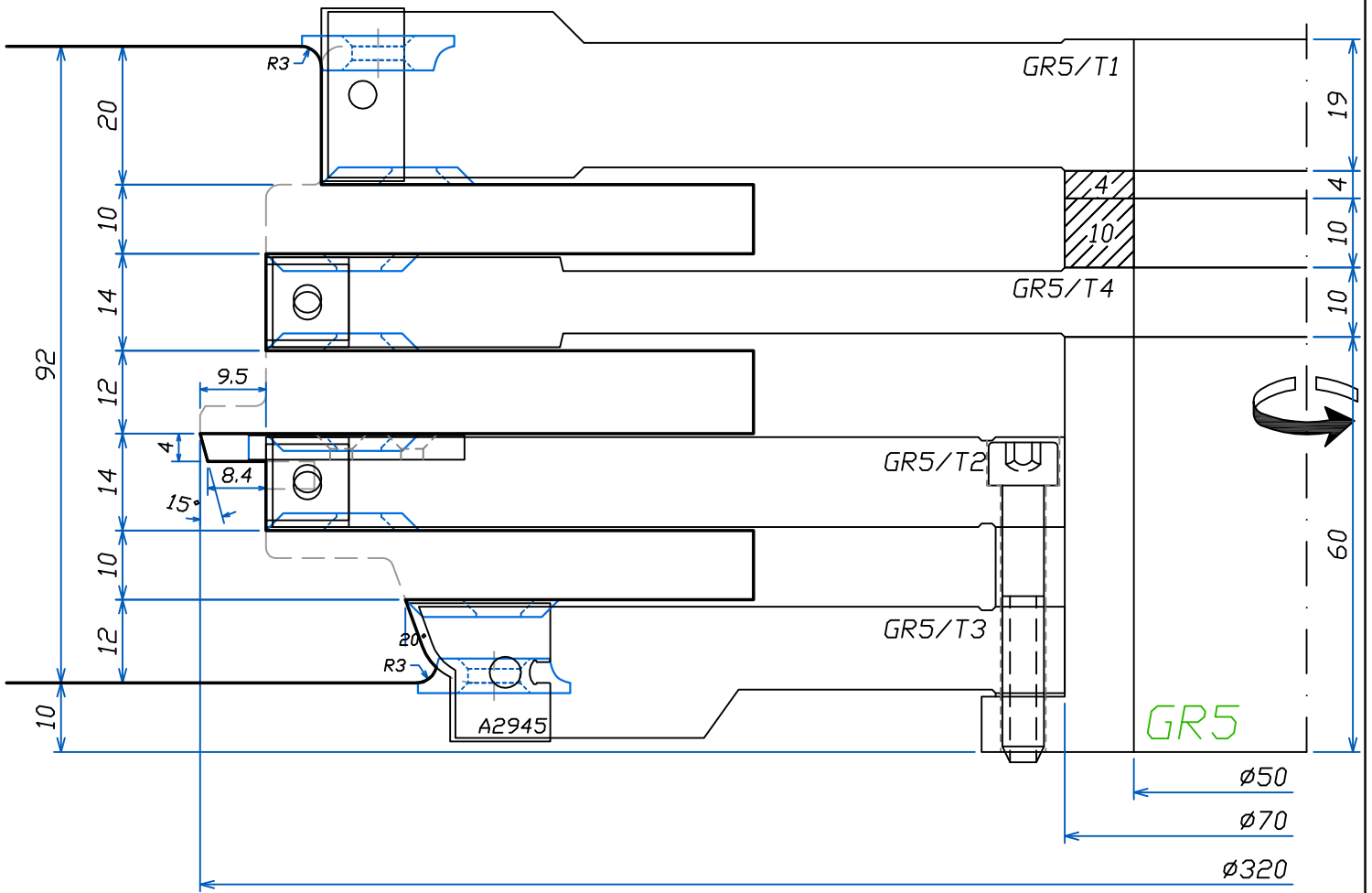

FABBRICA UTENSILI PER LEGNO
via Pisano, n.1 - 37050 Asparetto di Cerea (VR)
Tel. (0442) 83244 - Fax (0442) 83283
Sito Internet - <http://www.leut.it> -
E-Mail: info@leut.it

FIRMA:
DATA: 10/05/2011
ORD. N.:
CLIENTE:

DENOMINAZIONE:
DIS. CAD: **68789296**

<96>

TENDINATURA
TELAIO
INFERIORE

INDEX

Section
INDEX

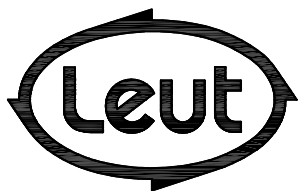
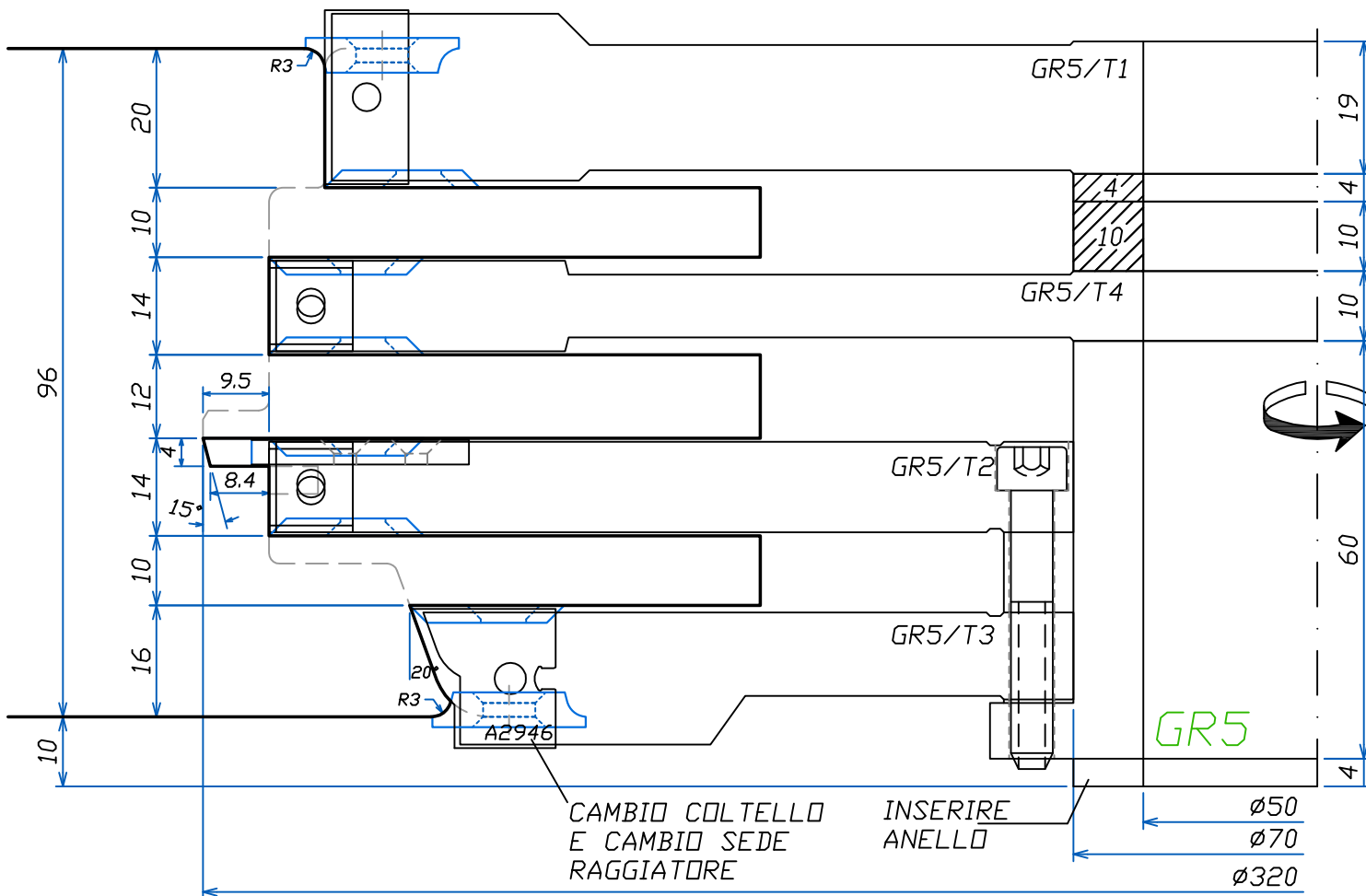

FABBRICA UTENSILI PER LEGNO
via Pisano, n.1 - 37050 Asparetto di Cerea (VR)
Tel. (0442) 83244 - Fax (0442) 83283
Sito Internet - <http://www.leut.it> -
E-Mail: info@leut.it

FIRMA:
DATA: 10/05/2011
ORD. N.:
CLIENTE:

DENOMINAZIONE:
DIS. CAD: **68789296**

LA LEUT S.R.L. E' PROPRIETARIA DEL PRESENTE DISEGNO E NE VIETA LA RIPRODUZIONE A TERZI SENZA LA DOVUTA AUTORIZZAZIONE.

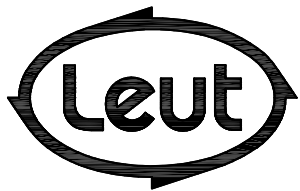
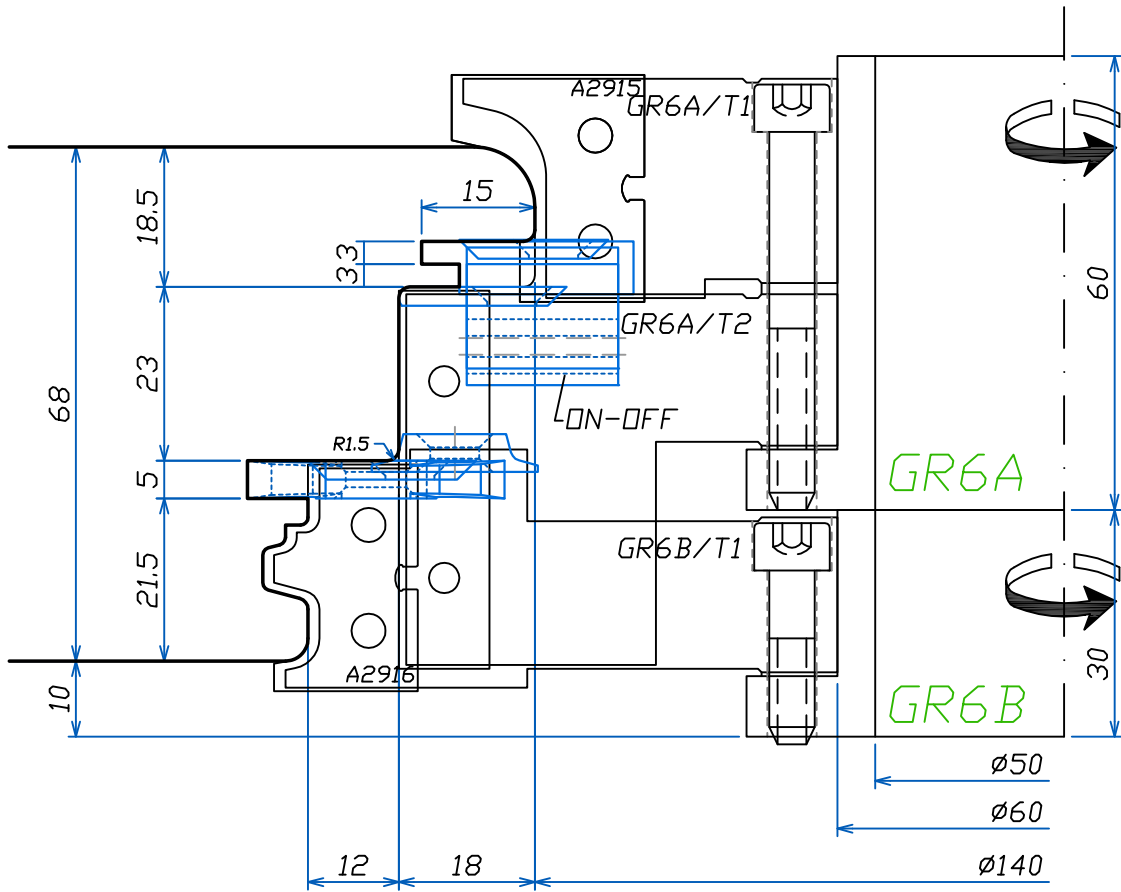

FABBRICA UTENSILI PER LEGNO
via Pisano, n.1 - 37050 Asparetto di Cerea (VR)
Tel. (0442) 83244 - Fax (0442) 83283
Sito Internet - <http://www.leut.it> -
E-Mail: info@leut.it

FIRMA:
DATA: 10/05/2011
ORD. N.:
CLIENTE:

DENOMINAZIONE:
DIS. CAD: **68789296**

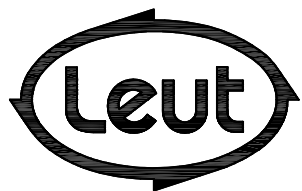
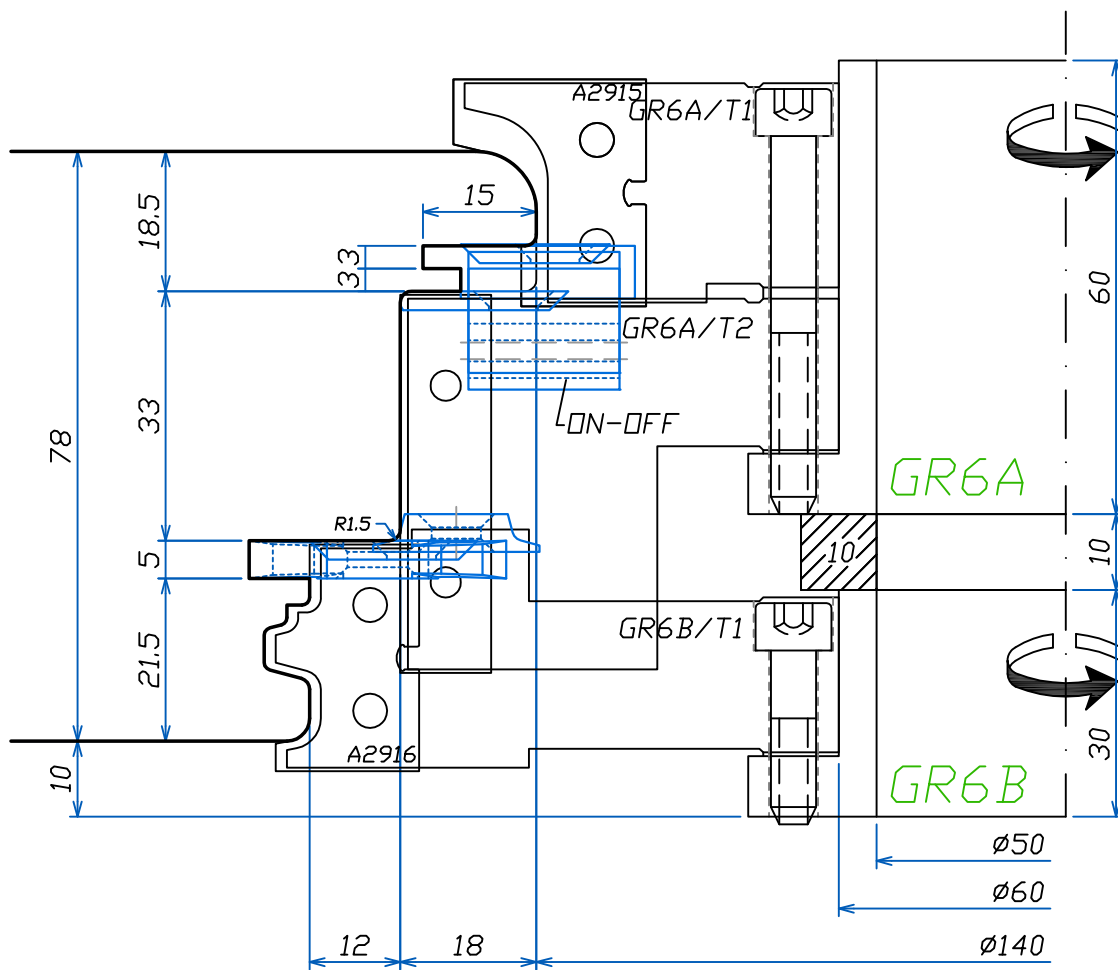

FABBRICA UTENSILI PER LEGNO
via Pisano, n.1 - 37050 Asparetto di Cerea (VR)
Tel. (0442) 83244 - Fax (0442) 83283
Sito Internet - <http://www.leut.it> -
E-Mail: info@leut.it

FIRMA:
DATA: 10/05/2011
ORD. N.:
CLIENTE:

DENOMINAZIONE:
DIS. CAD: **68789296**

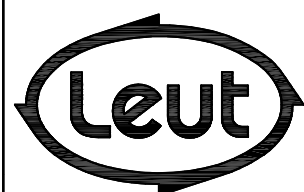
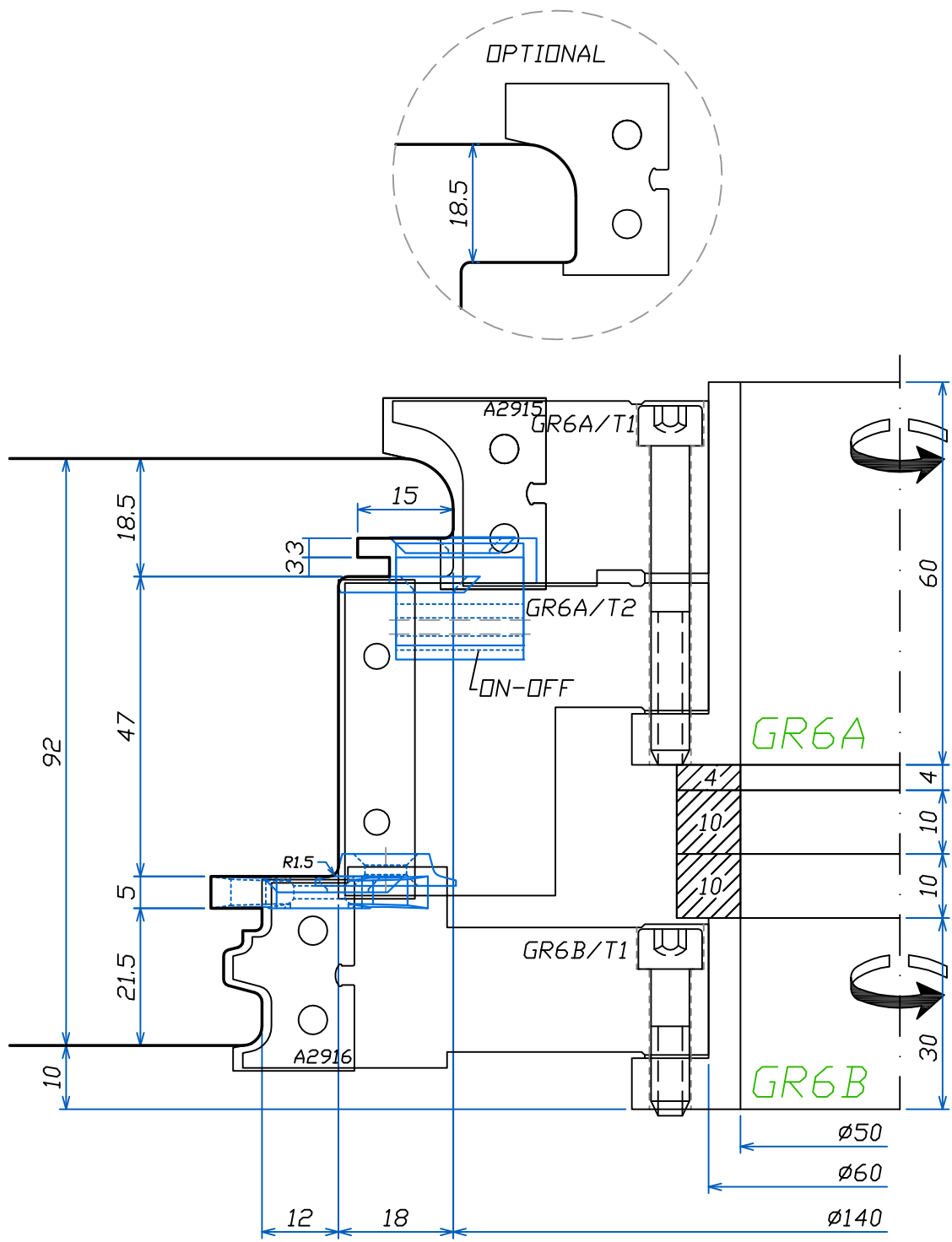

FABBRICA UTENSILI PER LEGNO
via Pisano, n.1 - 37050 Asparetto di Cerea (VR)
Tel. (0442) 83244 - Fax (0442) 83283
Sito Internet - <http://www.leut.it> -
E-Mail: info@leut.it

FIRMA:
DATA: 10/05/2011
ORD. N.:
CLIENTE:

DENOMINAZIONE:
DIS. CAD: **68789296**

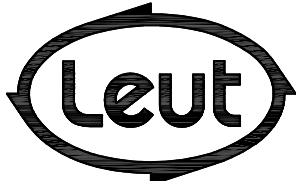
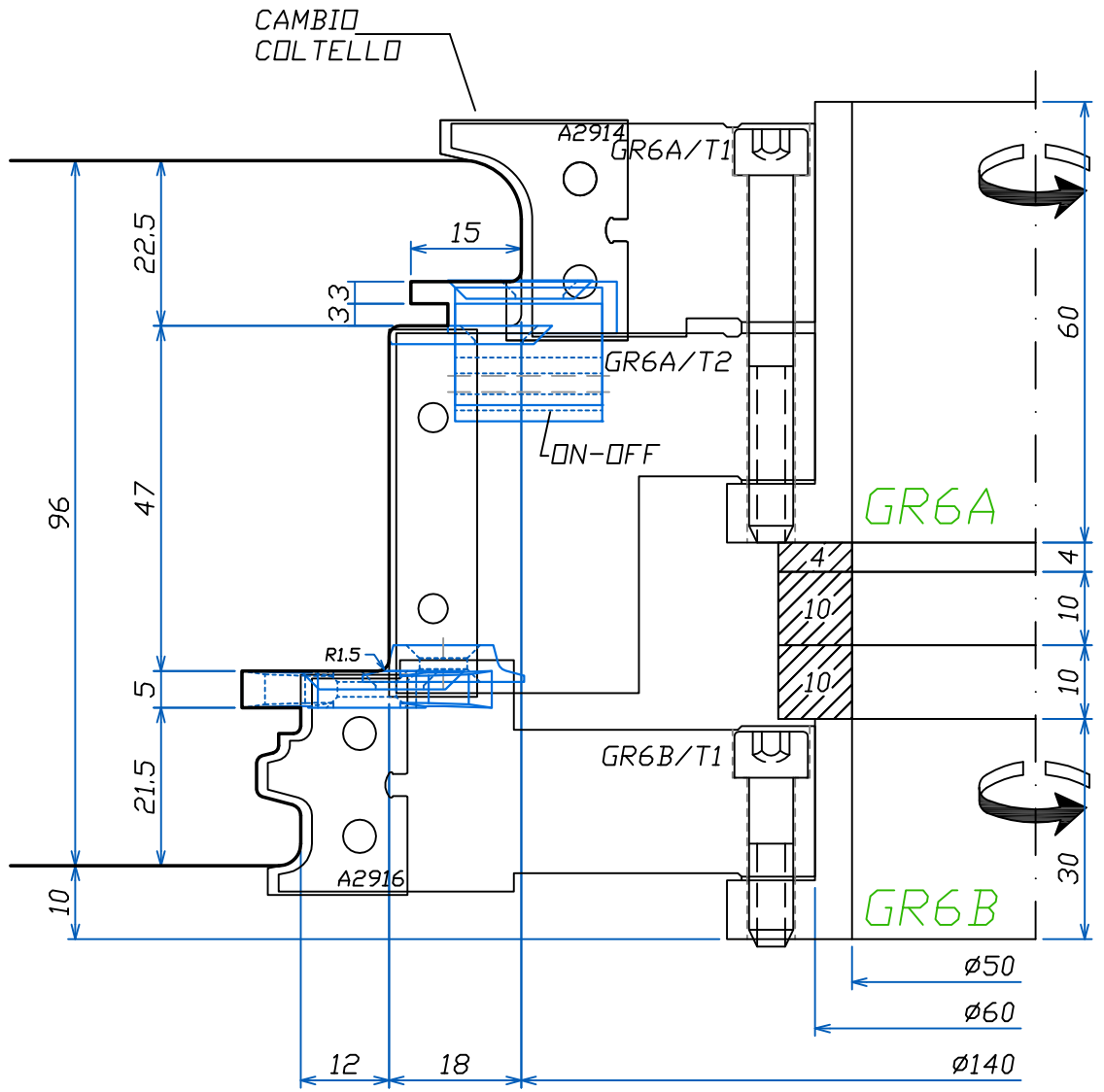
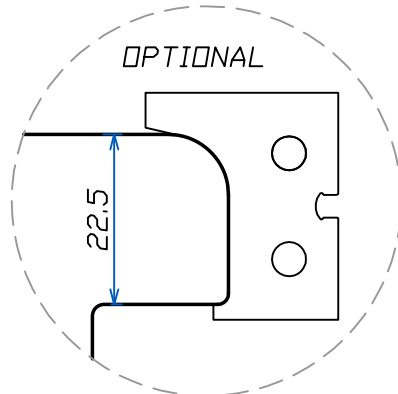

FABBRICA UTENSILI PER LEGNO
via Pisano, n.1 - 37050 Asparetto di Cerea (VR)
Tel. (0442) 83244 - Fax (0442) 83283
Sito Internet - <http://www.leut.it> -
E-Mail: info@leut.it

FIRMA:
DATA: 10/05/2011
ORD. N.:
CLIENTE:

DENOMINAZIONE:
DIS. CAD: 68789296

<68>

SOLO ASSE 9

SEDE PER
FERRAMENTA

I
N
D
E
X

Section
INDEX

LEUT
WOODWORKING
TOOLS

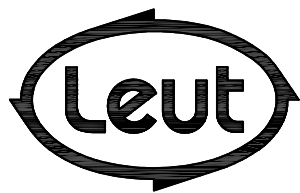
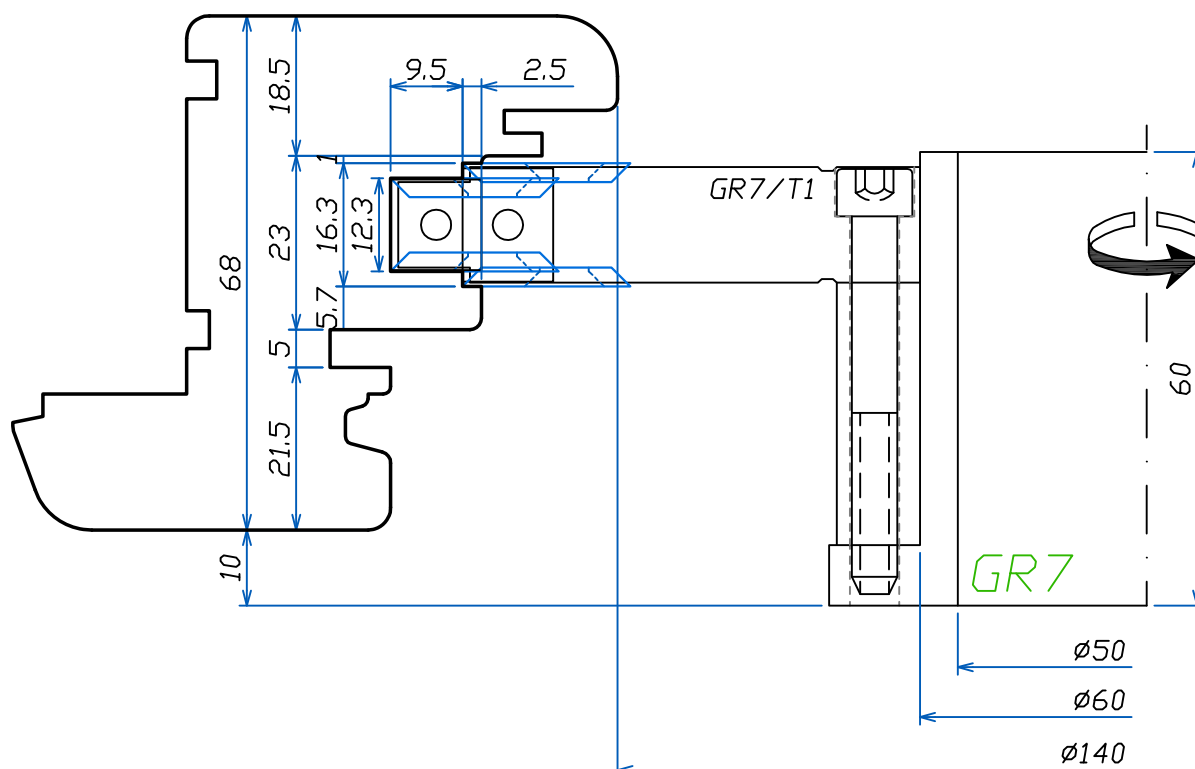

FABBRICA UTENSILI PER LEGNO
via Pisano, n.1 - 37050 Asparetto di Cerea (VR)
Tel. (0442) 83244 - Fax (0442) 83283
Sito Internet - <http://www.leut.it> -
E-Mail: info@leut.it

FIRMA:

DATA: 10/05/2011

ORD. N.:

CLIENTE:

DENOMINAZIONE:

DIS. CAD: **68789296**

LA LEUT S.R.L. E' PROPRIETARIA DEL PRESENTE DISEGNO E NE VIETA LA RIPRODUZIONE A TERZI SENZA LA DOVUTA AUTORIZZAZIONE.

<78>
ASSE 9

SEDE PER
FERRAMENTA

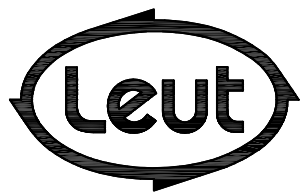
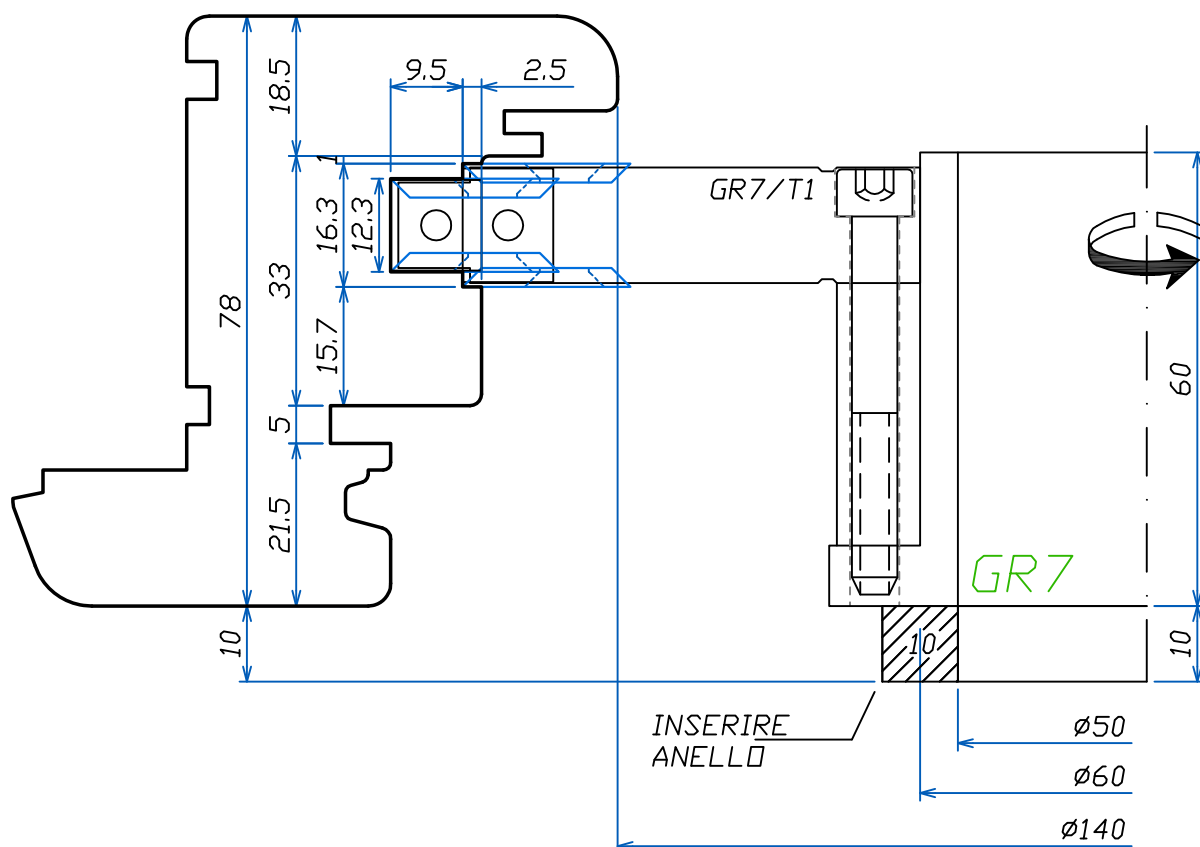

FABBRICA UTENSILI PER LEGNO
via Pisano, n.1 - 37050 Asparetto di Cerea (VR)
Tel. (0442) 83244 - Fax (0442) 83283
Sito Internet - <http://www.leut.it> -
E-Mail: info@leut.it

FIRMA:
DATA: 10/05/2011
ORD. N.:
CLIENTE:

DENOMINAZIONE:
DIS. CAD: **68789296**

<92> ASSE 9

SEDE PER
FERRAMENTA

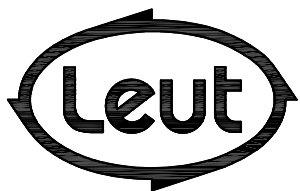
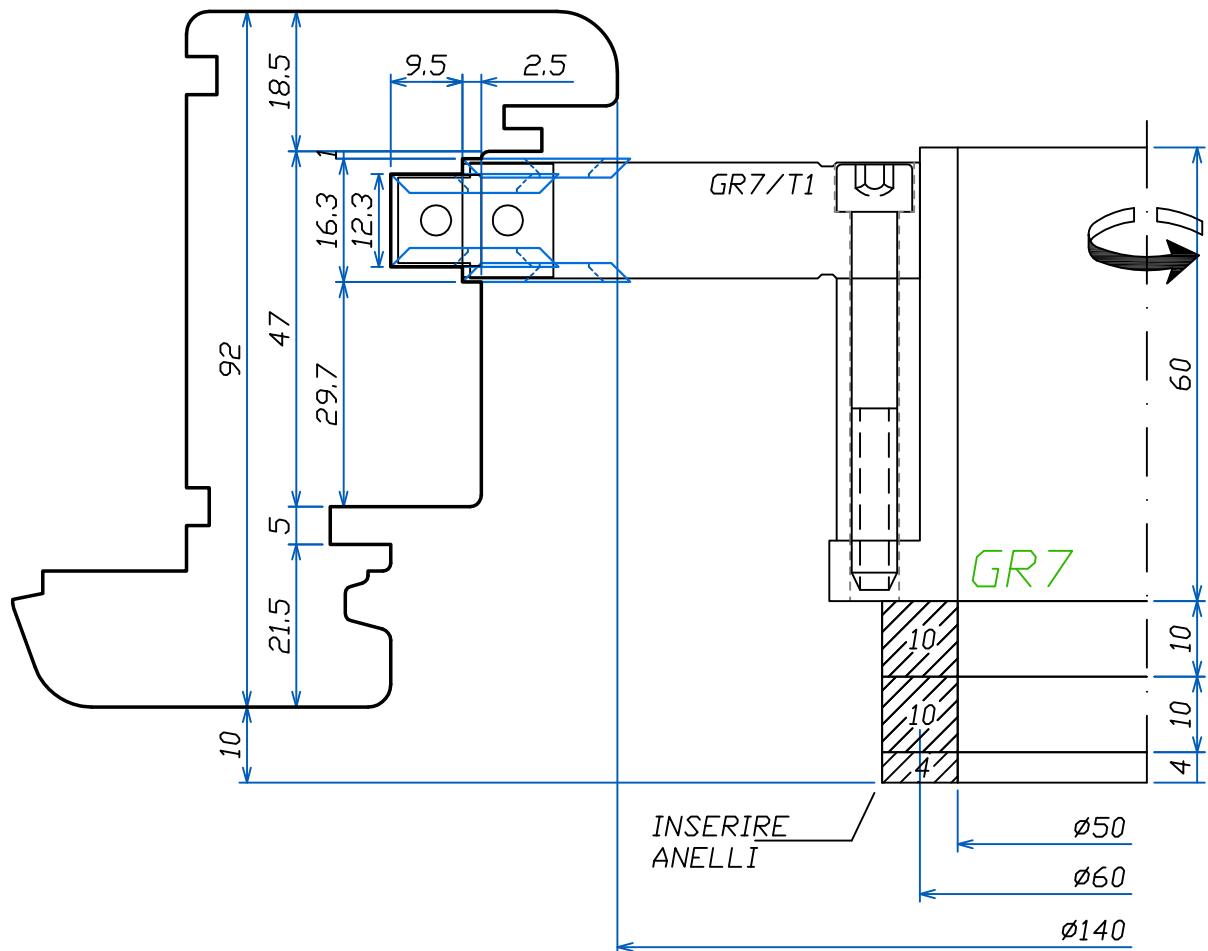

FABBRICA UTENSILI PER LEGNO
via Pisano, n.1 - 37050 Asparetto di Cerea (VR)
Tel. (0442) 83244 - Fax (0442) 83283
Sito Internet - <http://www.leut.it> -
E-Mail: info@leut.it

FIRMA:
DATA: 10/05/2011
ORD. N.:
CLIENTE:

DENOMINAZIONE:
DIS. CAD: **68789296**

LA LEUT S.R.L. E' PROPRIETARIA DEL PRESENTE DISEGNO E NE VIETA LA RIPRODUZIONE A TERZI SENZA LA DOVUTA AUTORIZZAZIONE.

<96>
ASSE 9

SEDE PER
FERRAMENTA

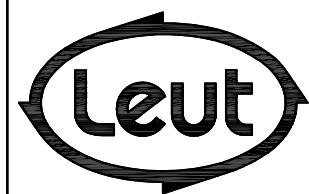
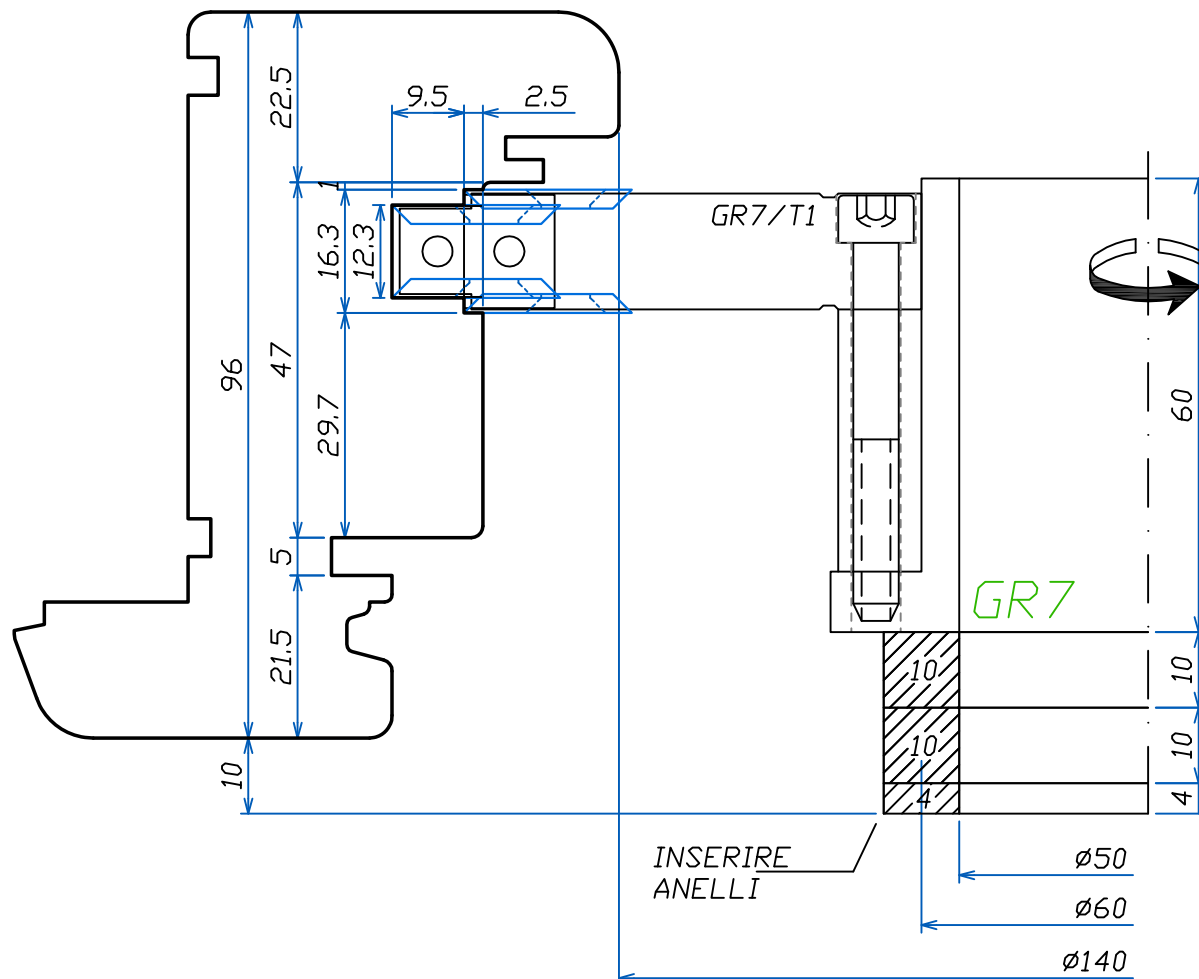

FABBRICA UTENSILI PER LEGNO
via Pisano, n.1 - 37050 Asparetto di Cerea (VR)
Tel. (0442) 83244 - Fax (0442) 83283
Sito Internet - <http://www.leut.it> -
E-Mail: info@leut.it

FIRMA:
DATA: 10/05/2011
ORD. N.:
CLIENTE:

DENOMINAZIONE:
DIS. CAD: **68789296**

<78>

ASSE 13

SEDE PER
FERRAMENTA

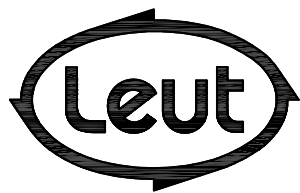
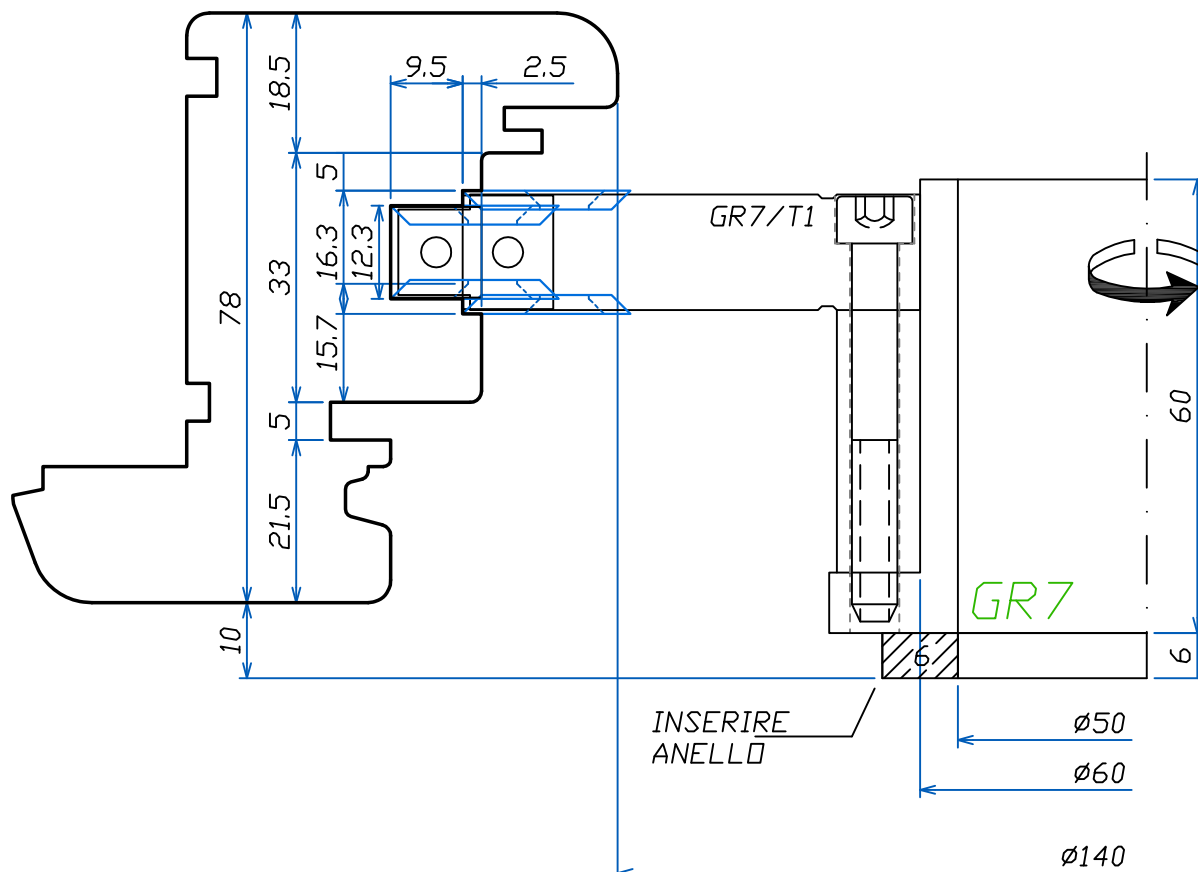

FABBRICA UTENSILI PER LEGNO
 via Pisano, n.1 - 37050 Asparetto di Cerea (VR)
 Tel. (0442) 83244 - Fax (0442) 83283
 Sito Internet - <http://www.leut.it> -
 E-Mail: info@leut.it

FIRMA:
 DATA: 10/05/2011
 ORD. N.:
 CLIENTE:

DENOMINAZIONE:
 DIS. CAD: **68789296**

<92> ASSE 13

SEDE PER
FERRAMENTA

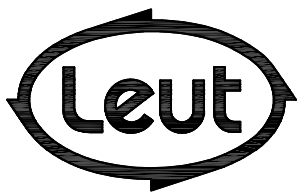
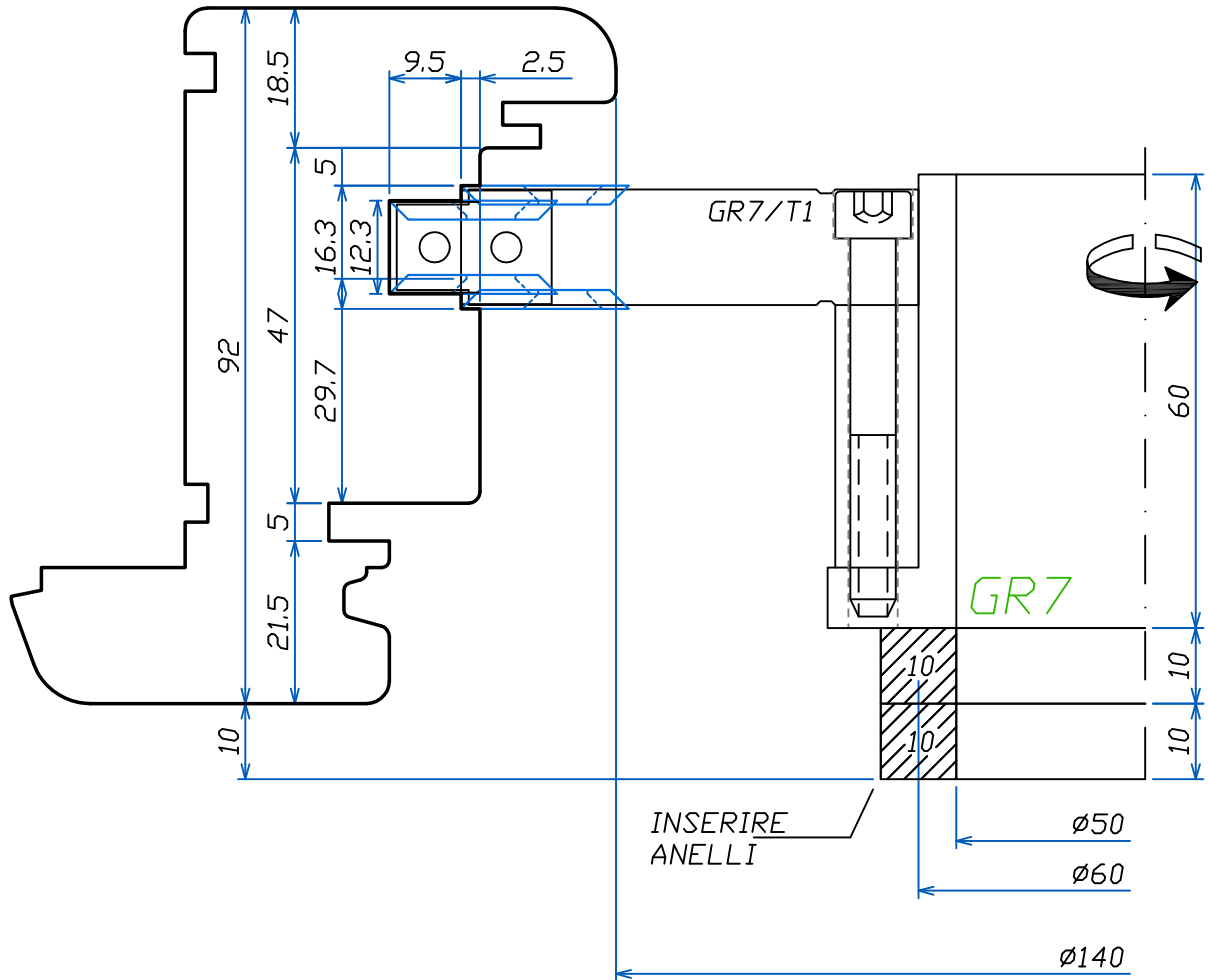

FABBRICA UTENSILI PER LEGNO
via Pisano, n.1 - 37050 Asparetto di Cerea (VR)
Tel. (0442) 83244 - Fax (0442) 83283
Sito Internet - <http://www.leut.it> -
E-Mail: info@leut.it

FIRMA:
DATA: 10/05/2011
ORD. N.:
CLIENTE:

DENOMINAZIONE:
DIS. CAD: **68789296**

<96>
ASSE 13

SEDE PER
FERRAMENTA

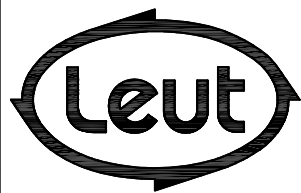
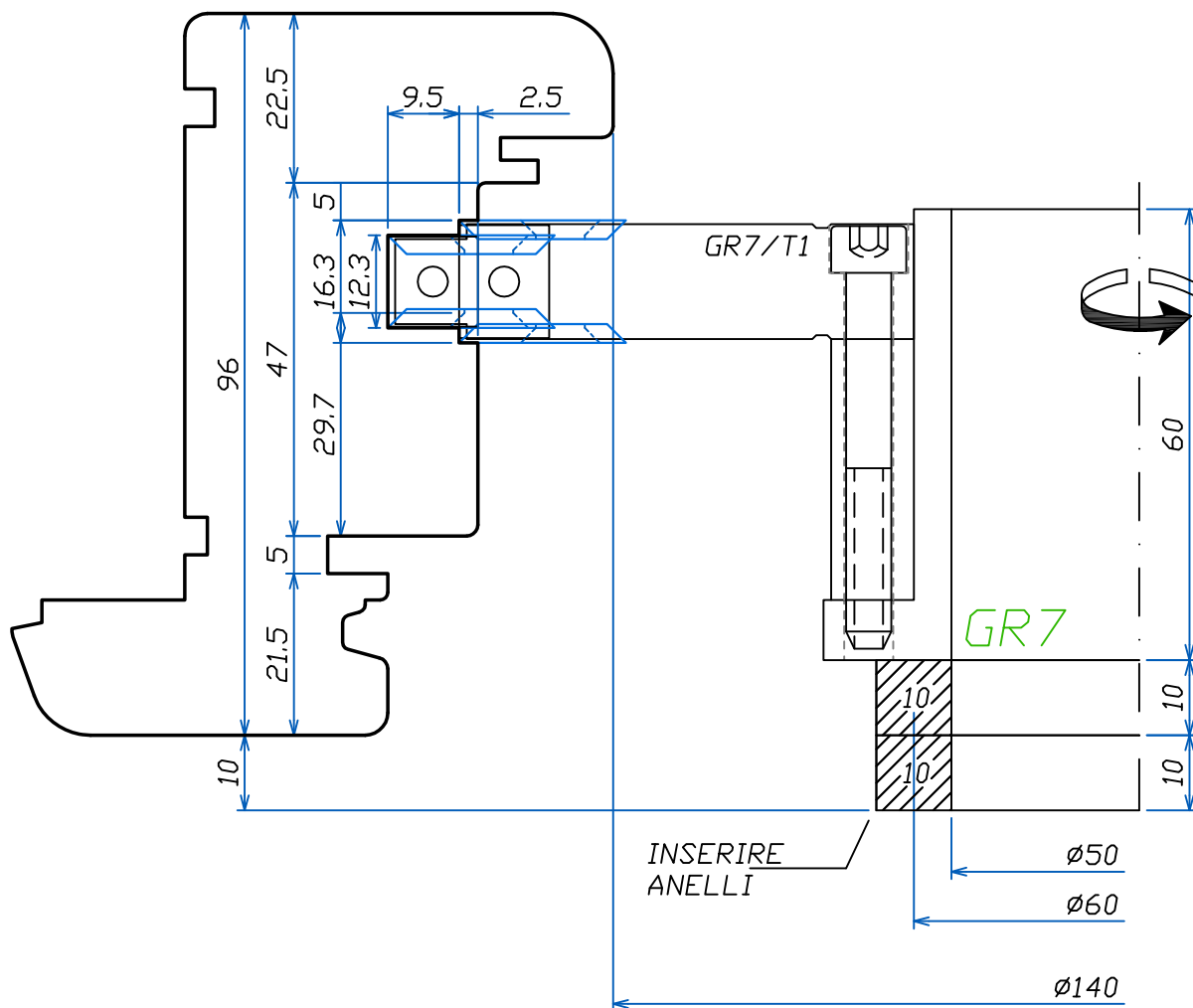

FABBRICA UTENSILI PER LEGNO
via Pisano, n.1 - 37050 Asparetto di Cerea (VR)
Tel. (0442) 83244 - Fax (0442) 83283
Sito Internet - <http://www.leut.it> -
E-Mail: info@leut.it

FIRMA:
DATA: 10/05/2011
ORD. N.:
CLIENTE:

DENOMINAZIONE:
DIS. CAD: **68789296**

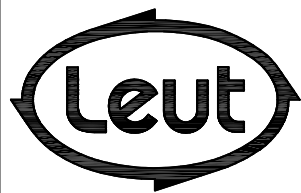
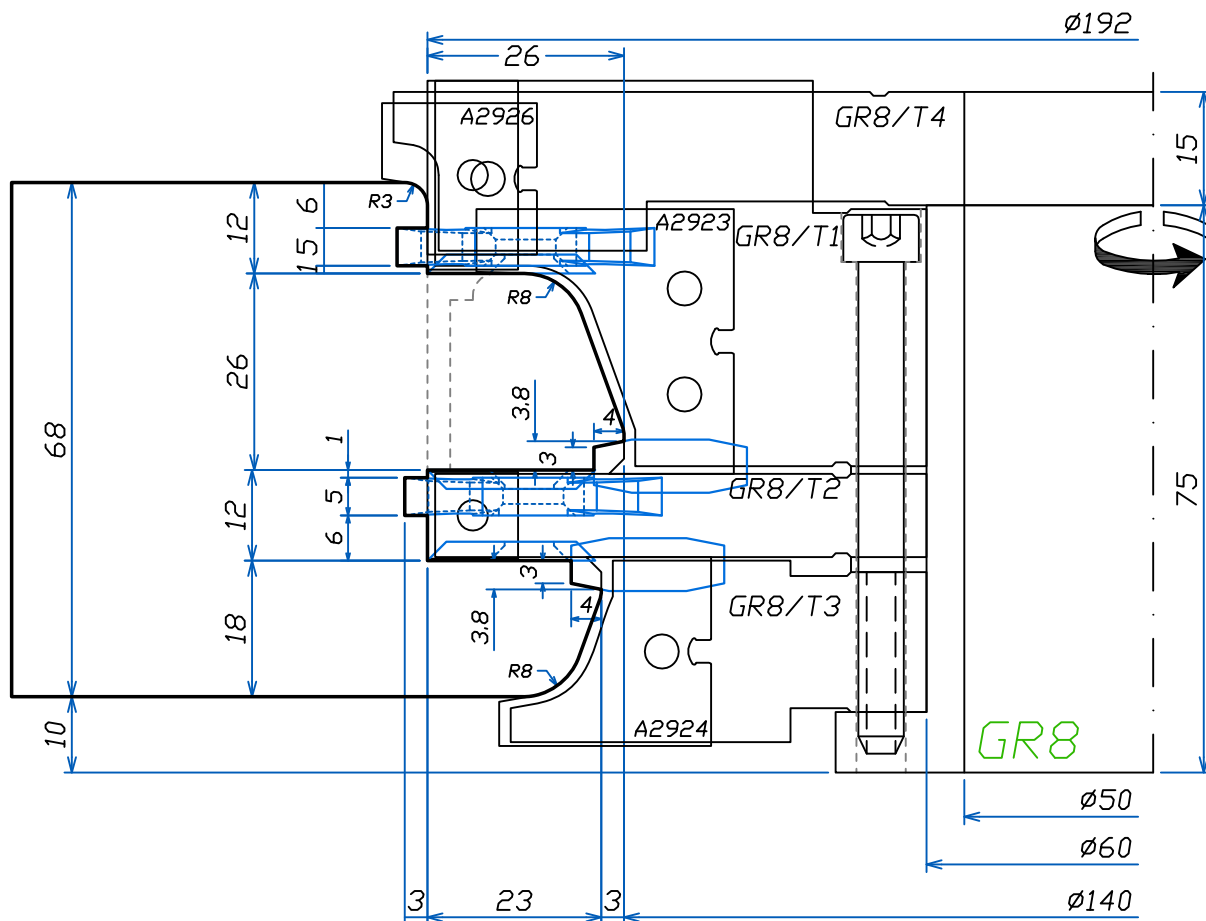

FABBRICA UTENSILI PER LEGNO
 via Pisano, n.1 - 37050 Asparetto di Cerea (VR)
 Tel. (0442) 83244 - Fax (0442) 83283
 Sito Internet - <http://www.leut.it> -
 E-Mail: info@leut.it

FIRMA:
 DATA: 10/05/2011
 ORD. N.:
 CLIENTE:

DENOMINAZIONE:
 DIS. CAD: **68789296**

<78>

PROFILATURA
ANTA

I
N
D
E
X

Section
INDEX

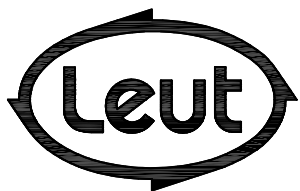
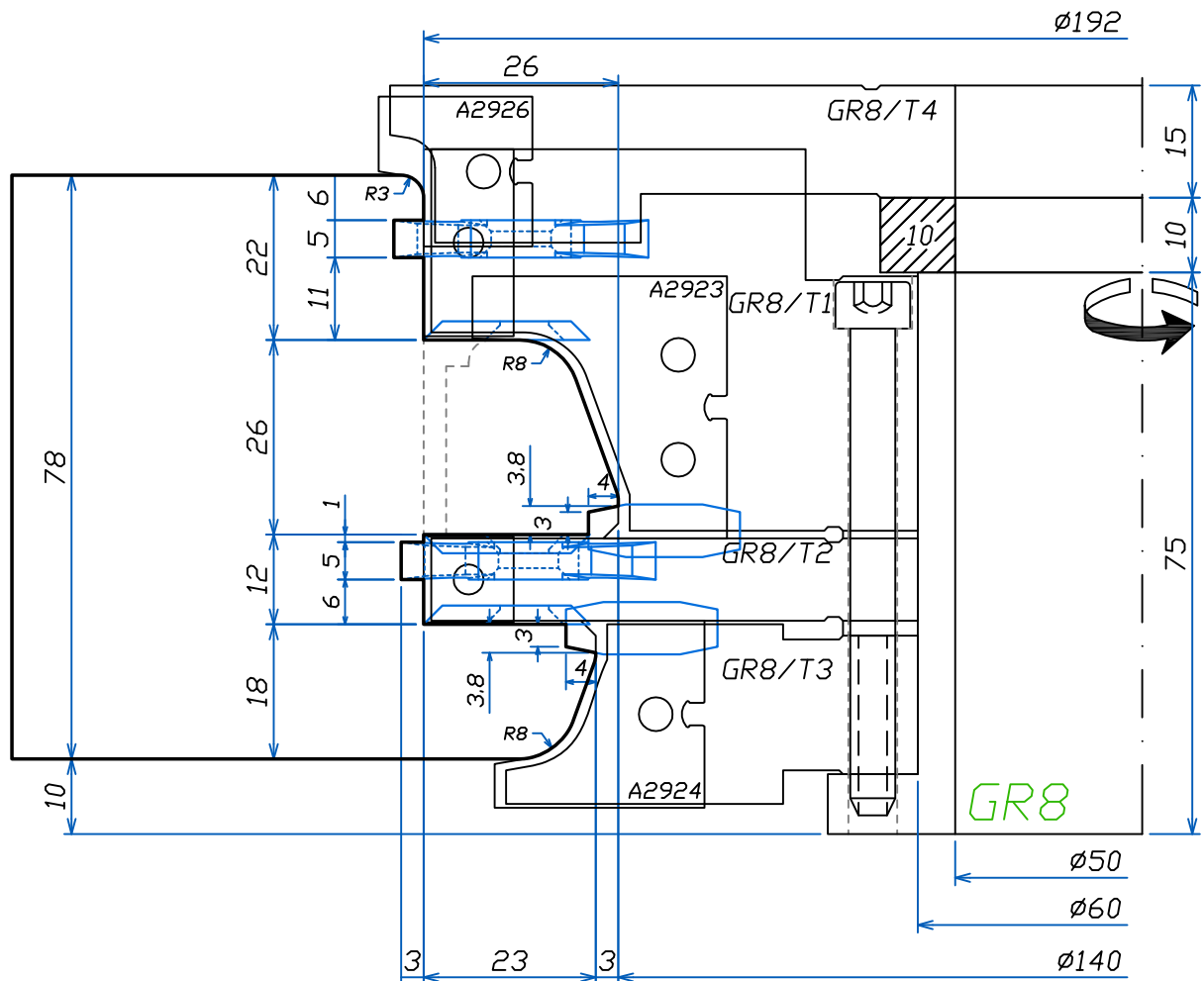

FABBRICA UTENSILI PER LEGNO
via Pisano, n.1 - 37050 Asparetto di Cerea (VR)
Tel. (0442) 83244 - Fax (0442) 83283
Sito Internet - <http://www.leut.it> -
E-Mail: info@leut.it

FIRMA:

DATA: 10/05/2011

ORD. N.:

CLIENTE:

DENOMINAZIONE:

DIS. CAD: **68789296**

LA LEUT S.R.L. E' PROPRIETARIA DEL PRESENTE DISEGNO E NE VIETA LA RIPRODUZIONE A TERZI SENZA LA DOVUTA AUTORIZZAZIONE.

<96>

PROFILATURA
ANTA

I
N
D
E
X

Section
INDEX

LEUT
WOODWORKING
TOOLS

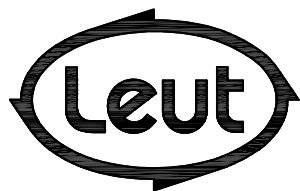
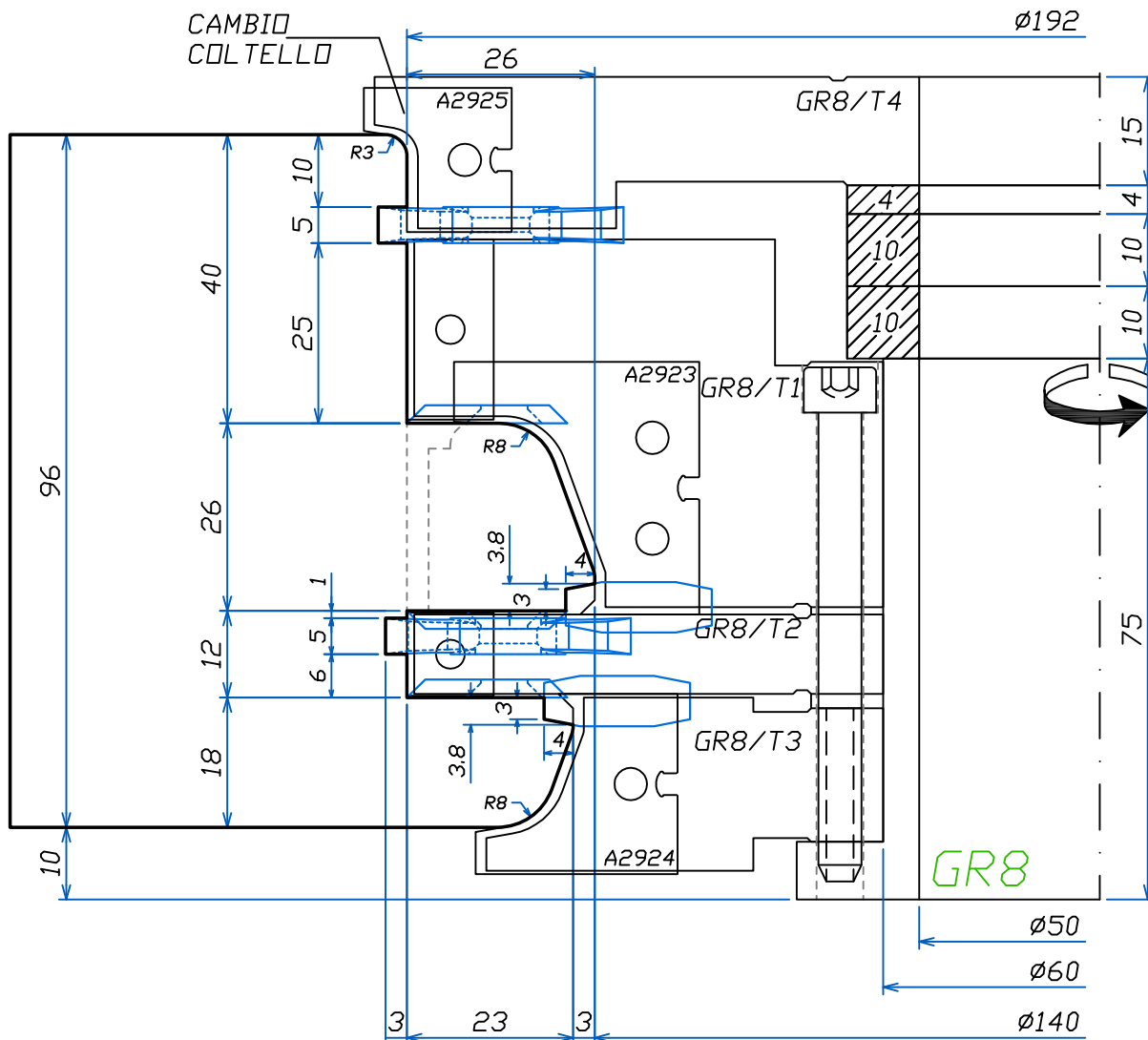

FABBRICA UTENSILI PER LEGNO
via Pisano, n.1 - 37050 Asparetto di Cerea (VR)
Tel. (0442) 83244 - Fax (0442) 83283
Sito Internet - <http://www.leut.it> -
E-Mail: info@leut.it

FIRMA:
DATA: 10/05/2011
ORD. N.:
CLIENTE:

DENOMINAZIONE:
DIS. CAD: 68789296

LA LEUT S.R.L. E' PROPRIETARIA DEL PRESENTE DISEGNO E NE VIETA LA RIPRODUZIONE A TERZI SENZA LA DOVUTA AUTORIZZAZIONE.

<68>

TENDINATURA
TRAVERSI
ANTA

I
N
D
E
X

Section
INDEX

LEUT
WOODWORKING
TOOLS

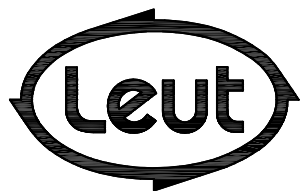
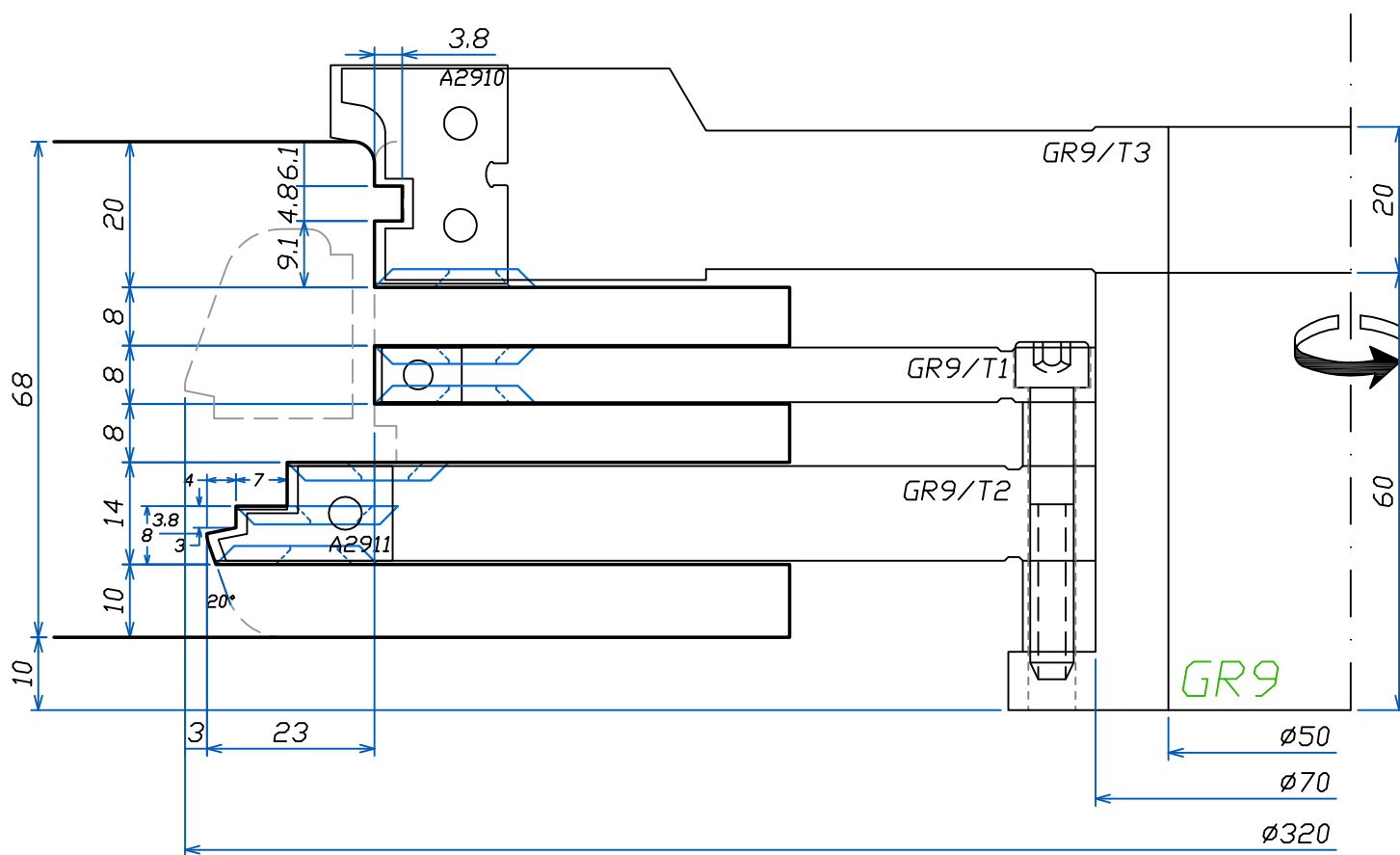

FABBRICA UTENSILI PER LEGNO
via Pisano, n.1 - 37050 Asparetto di Cerea (VR)
Tel. (0442) 83244 - Fax (0442) 83283
Sito Internet - <http://www.leut.it> -
E-Mail: info@leut.it

FIRMA:
DATA: 10/05/2011
ORD. N.:
CLIENTE:

DENOMINAZIONE:
DIS. CAD: **68789296**

LA LEUT S.R.L. E' PROPRIETARIA DEL PRESENTE DISEGNO E NE VIETA LA RIPRODUZIONE A TERZI SENZA LA DOVUTA AUTORIZZAZIONE.

<78>

TENDINATURA
TRAVERSI
ANTA

I
N
D
E
X

Section
INDEX

LEUT
WOODWORKING
TOOLS

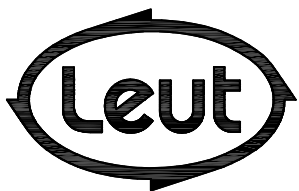
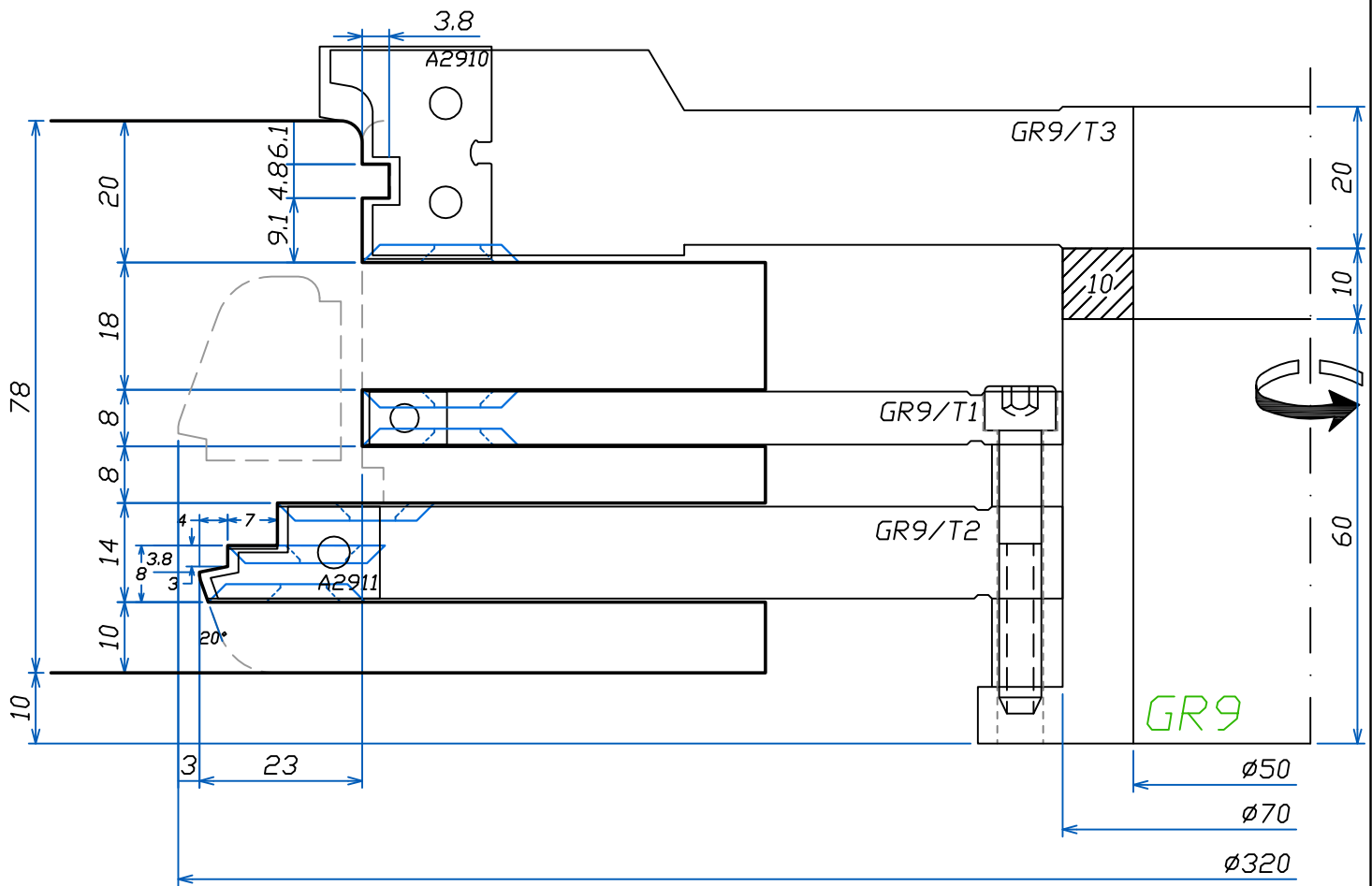

FABBRICA UTENSILI PER LEGNO
via Pisano, n.1 - 37050 Asparetto di Cerea (VR)
Tel. (0442) 83244 - Fax (0442) 83283
Sito Internet - <http://www.leut.it> -
E-Mail: info@leut.it

FIRMA:

DATA: 10/05/2011

ORD. N.:

CLIENTE:

DENOMINAZIONE:

DIS. CAD: **68789296**

LA LEUT S.R.L. E' PROPRIETARIA DEL PRESENTE DISEGNO E NE VIETA LA RIPRODUZIONE A TERZI SENZA LA DOVUTA AUTORIZZAZIONE.

<92>

TENDINATURA
TRAVERSI
ANTA

I
N
D
E
X

Section
INDEX

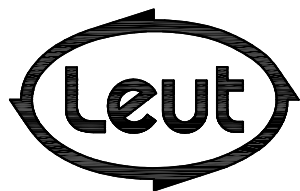
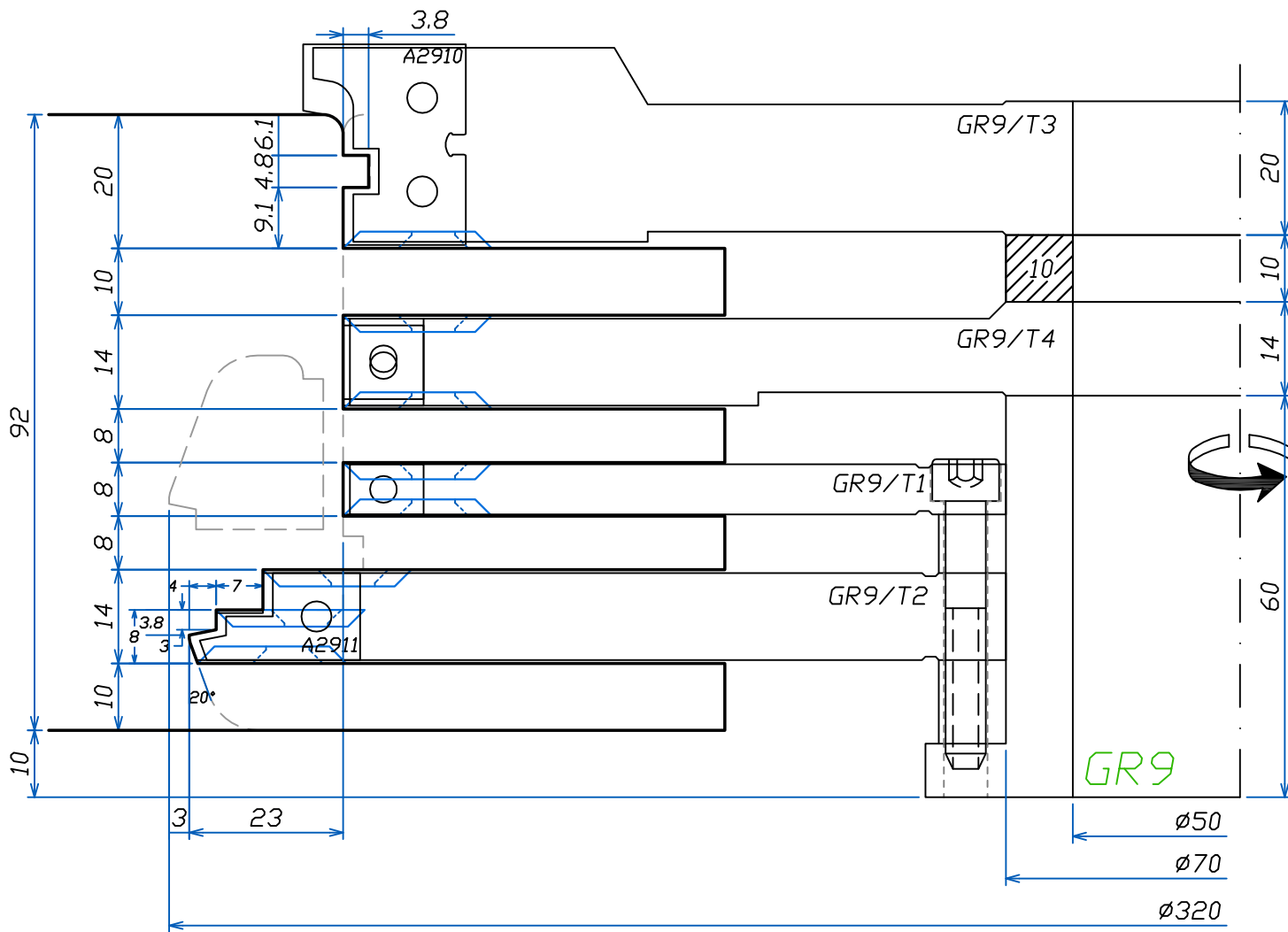

FABBRICA UTENSILI PER LEGNO
 via Pisano, n.1 - 37050 Asparetto di Cerea (VR)
 Tel. (0442) 83244 - Fax (0442) 83283
 Sito Internet - <http://www.leut.it> -
 E-Mail: info@leut.it

FIRMA:
 DATA: 10/05/2011
 ORD. N.:
 CLIENTE:

DENOMINAZIONE:
 DIS. CAD: **68789296**

LA LEUT S.R.L. E' PROPRIETARIA DEL PRESENTE DISEGNO E NE VIETA LA RIPRODUZIONE A TERZI SENZA LA DOVUTA AUTORIZZAZIONE.

<96>

TENDINATURA
TRAVERSI
ANTA

I
N
D
E
X

Section
INDEX

LEUT
WOODWORKING
TOOLS

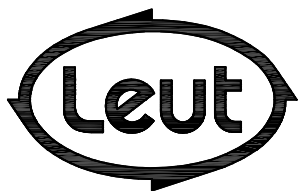
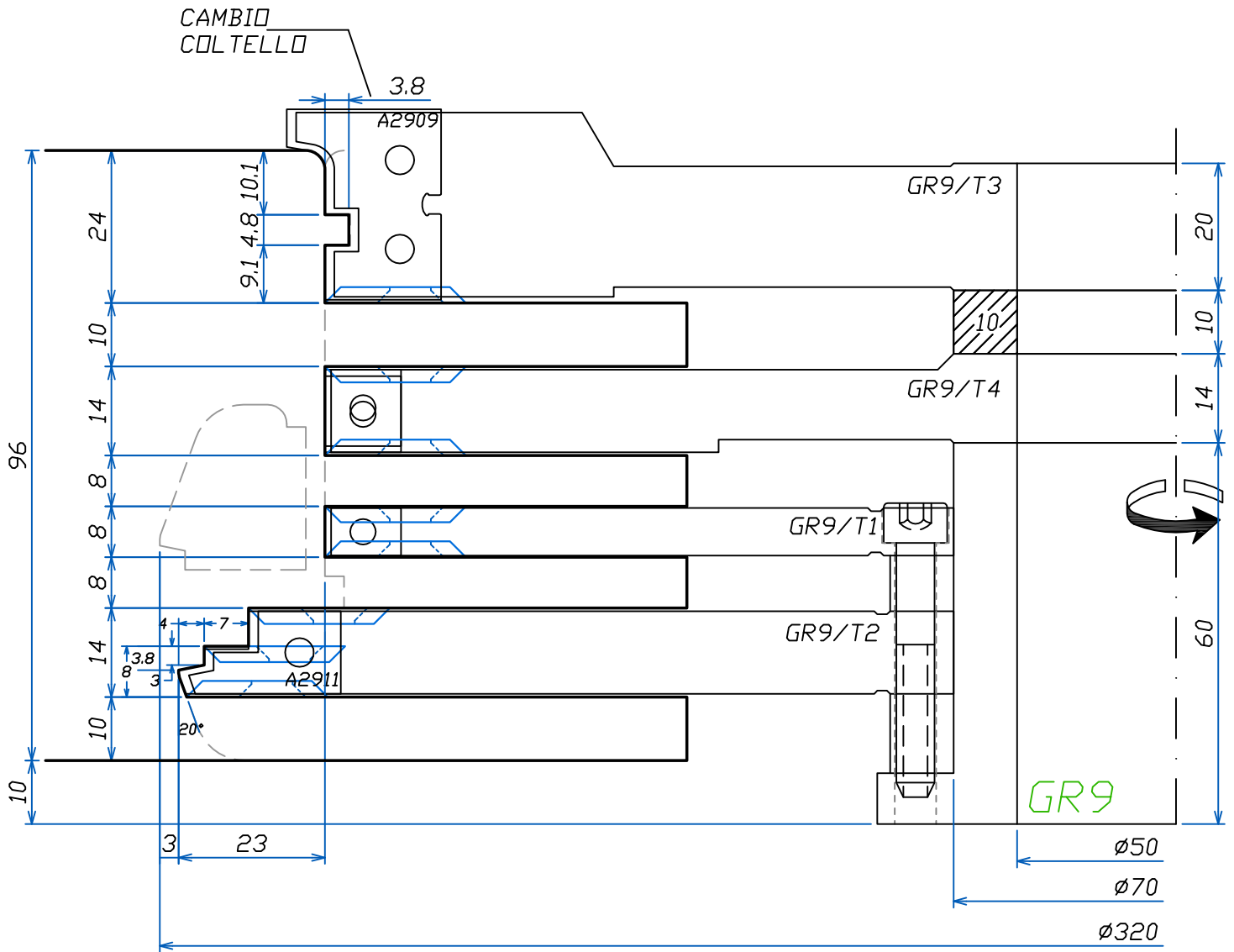

FABBRICA UTENSILI PER LEGNO
 via Pisano, n.1 - 37050 Asparetto di Cerea (VR)
 Tel. (0442) 83244 - Fax (0442) 83283
 Sito Internet - <http://www.leut.it> -
 E-Mail: info@leut.it

FIRMA:
 DATA: 10/05/2011
 ORD. N.:
 CLIENTE:

DENOMINAZIONE:
 DIS. CAD: **68789296**

LA LEUT S.R.L. E' PROPRIETARIA DEL PRESENTE DISEGNO E NE VIETA LA RIPRODUZIONE A TERZI SENZA LA DOVUTA AUTORIZZAZIONE.

<68>

TENDINATURA
MONTANTI
ANTA

I
N
D
E
X

Section
INDEX

LEUT
WOODWORKING
TOOLS

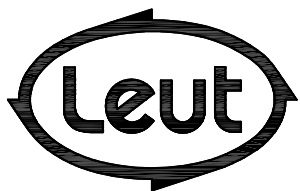
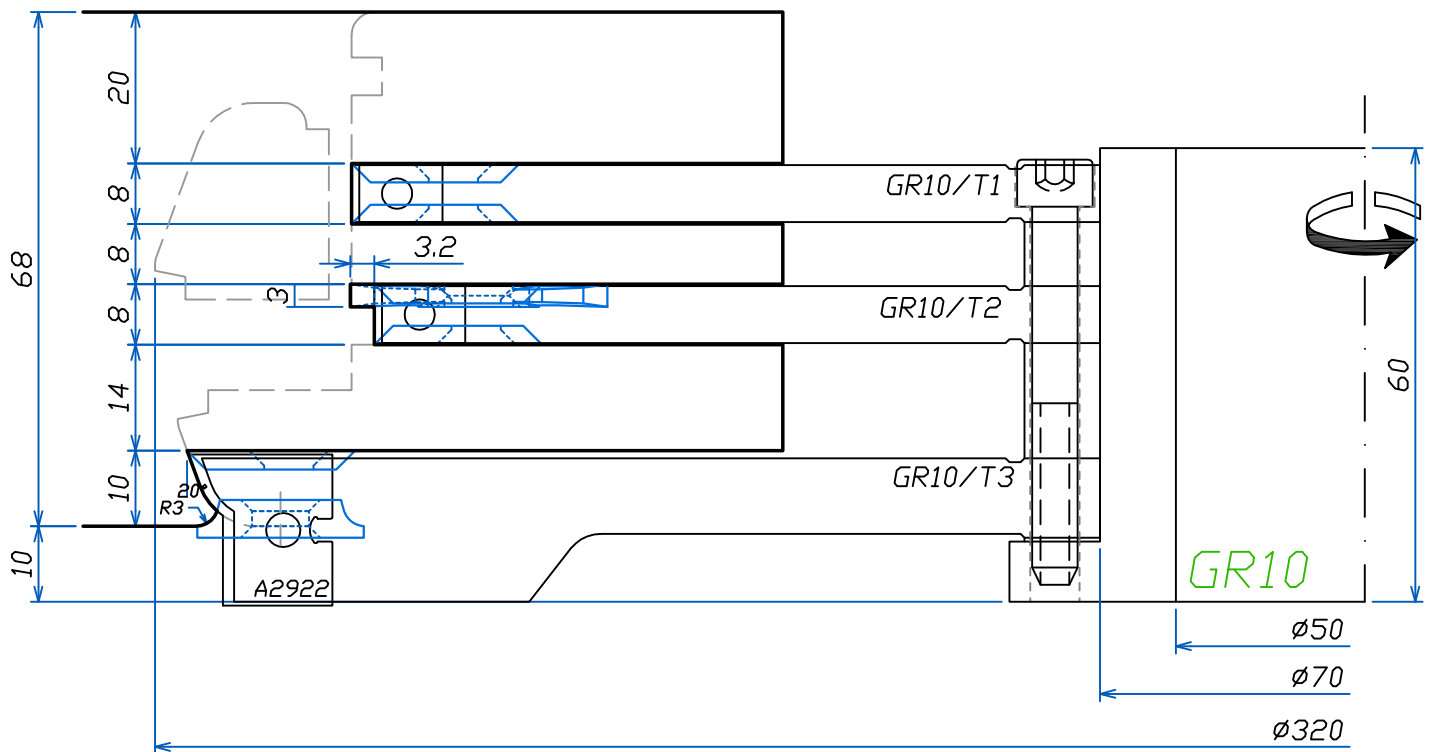

FABBRICA UTENSILI PER LEGNO
via Pisano, n.1 - 37050 Asparetto di Cerea (VR)
Tel. (0442) 83244 - Fax (0442) 83283
Sito Internet - <http://www.leut.it> -
E-Mail: info@leut.it

FIRMA:

DATA: 10/05/2011

ORD. N.:

CLIENTE:

DENOMINAZIONE:

DIS. CAD: **68789296**

LA LEUT S.R.L. E' PROPRIETARIA DEL PRESENTE DISEGNO E NE VIETA LA RIPRODUZIONE A TERZI SENZA LA DOVUTA AUTORIZZAZIONE.

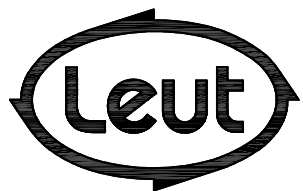
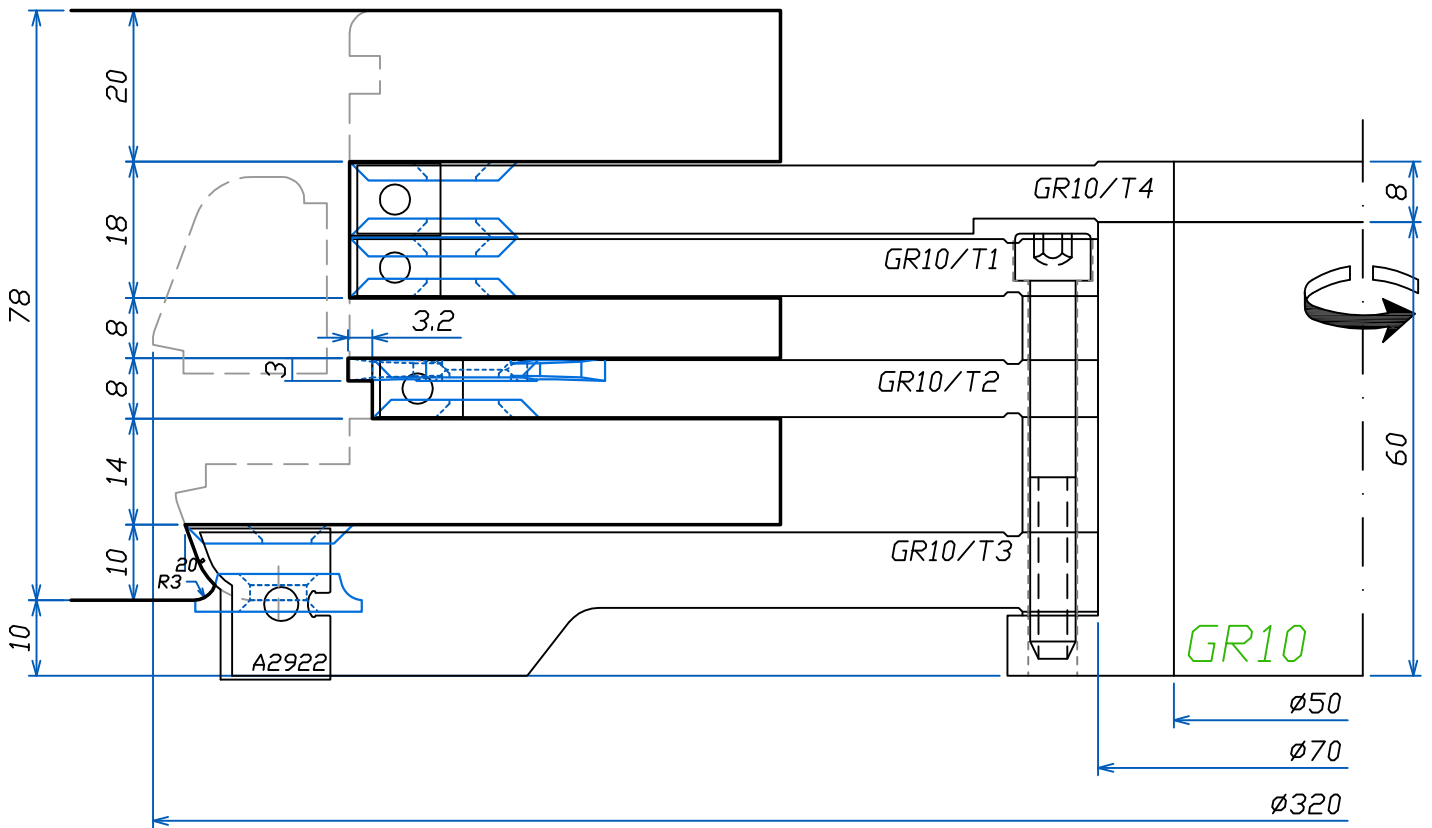

FABBRICA UTENSILI PER LEGNO
via Pisano, n.1 - 37050 Asparetto di Cerea (VR)
Tel. (0442) 83244 - Fax (0442) 83283
Sito Internet - <http://www.leut.it> -
E-Mail: info@leut.it

FIRMA:
DATA: 10/05/2011
ORD. N.:
CLIENTE:

DENOMINAZIONE:
DIS. CAD: **68789296**

<92>

TENDINATURA
MONTANTI
ANTA

I
N
D
E
X

Section
INDEX

LEUT
WOODWORKING
TOOLS

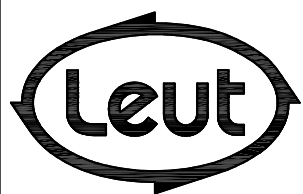
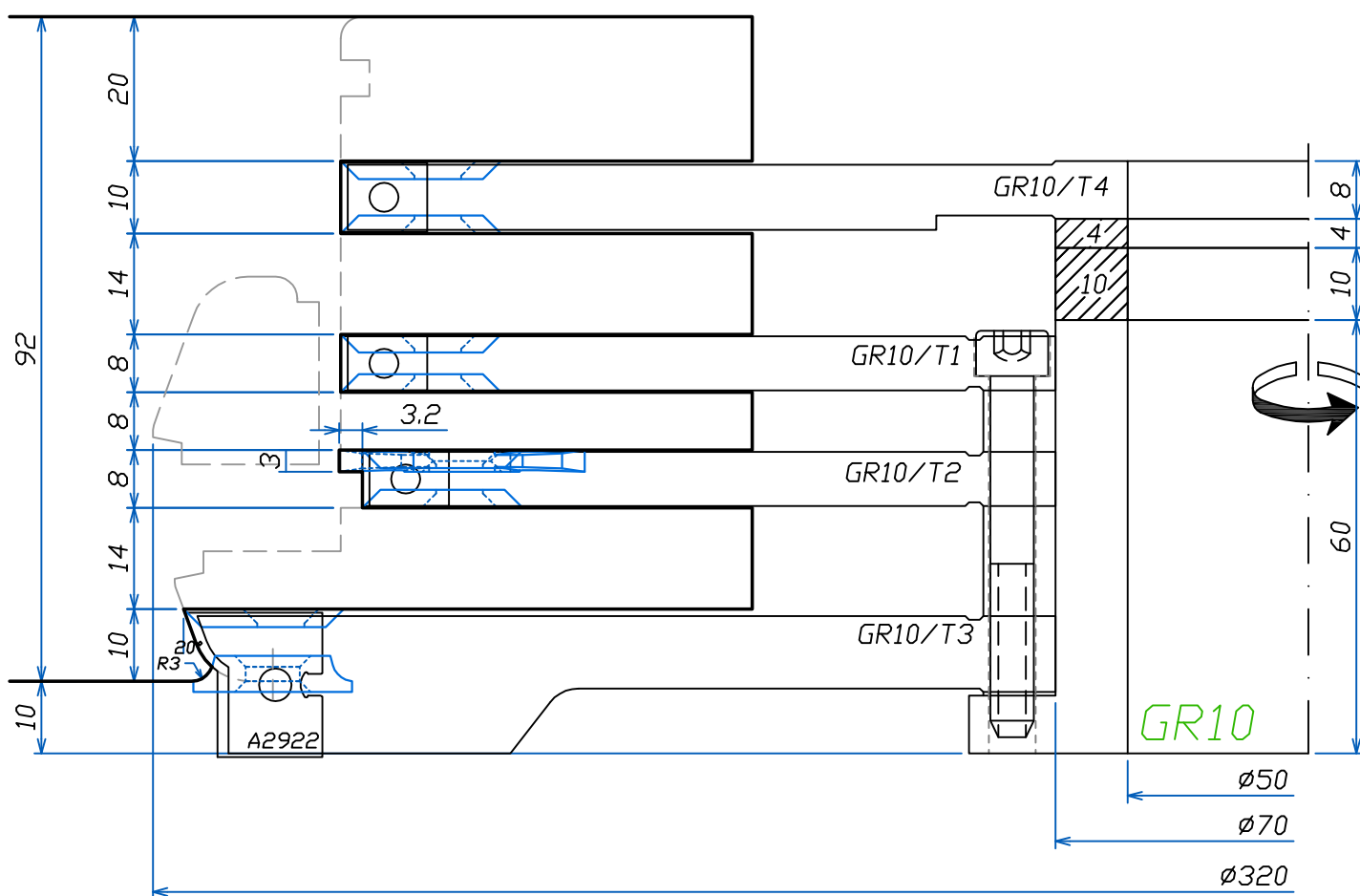

FABBRICA UTENSILI PER LEGNO
via Pisano, n.1 - 37050 Asparetto di Cerea (VR)
Tel. (0442) 83244 - Fax (0442) 83283
Sito Internet - <http://www.leut.it> -
E-Mail: info@leut.it

FIRMA:

DATA: 10/05/2011

ORD. N.:

CLIENTE:

DENOMINAZIONE:

DIS. CAD: **68789296**

LA LEUT S.R.L. E' PROPRIETARIA DEL PRESENTE DISEGNO E NE VIETA LA RIPRODUZIONE A TERZI SENZA LA DOVUTA AUTORIZZAZIONE.

<96>

TENDINATURA
MONTANTI
ANTA

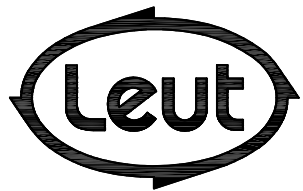
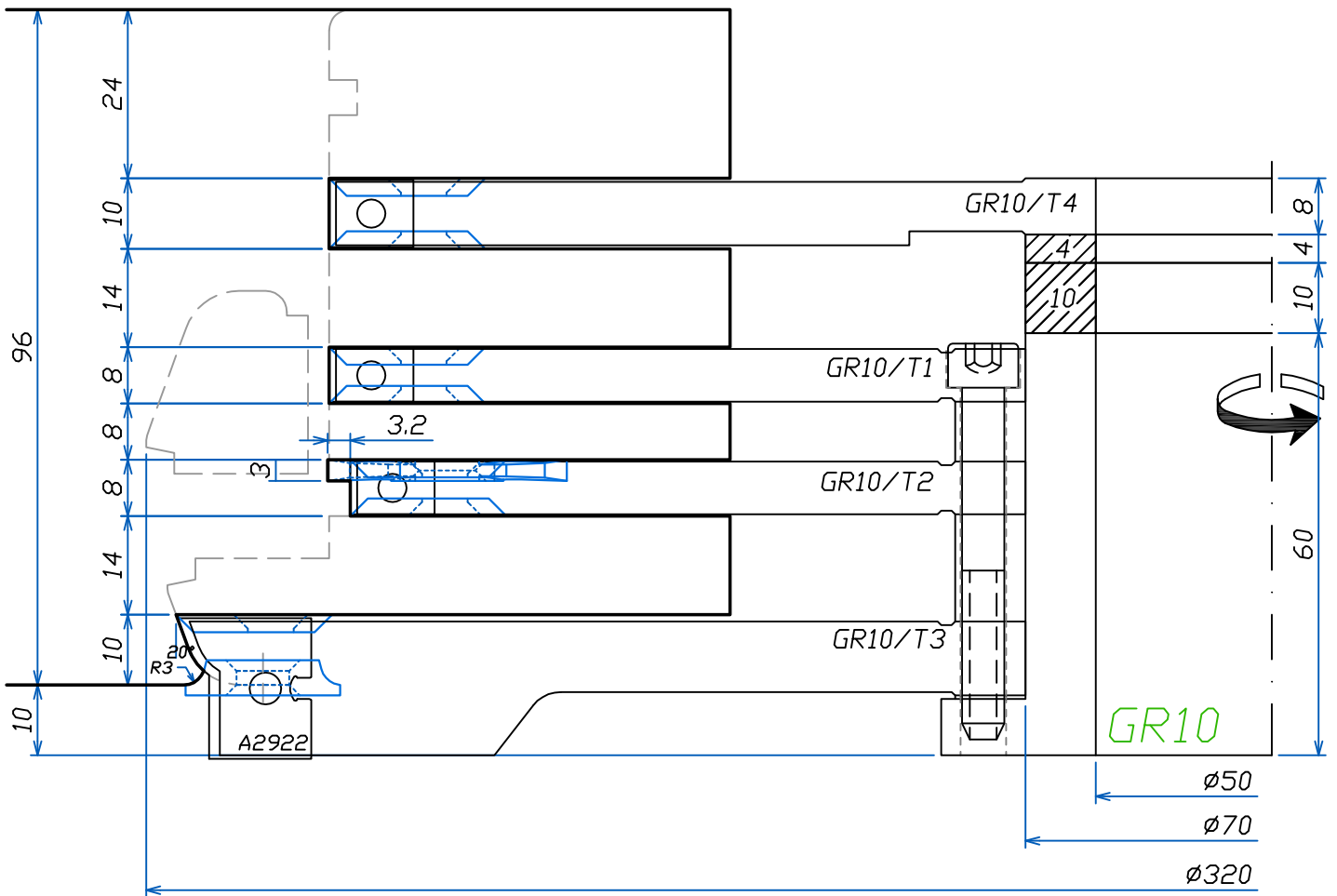

FABBRICA UTENSILI PER LEGNO
 via Pisano, n.1 - 37050 Asparetto di Cerea (VR)
 Tel. (0442) 83244 - Fax (0442) 83283
 Sito Internet - <http://www.leut.it> -
 E-Mail: info@leut.it

FIRMA:
 DATA: 10/05/2011
 ORD. N.:
 CLIENTE:

DENOMINAZIONE:
 DIS. CAD: **68789296**

<68-78-92-96>

RECUPERO
LISTELLO

INDEX

Section
INDEX

LEUT
WOODWORKING
TOOLS

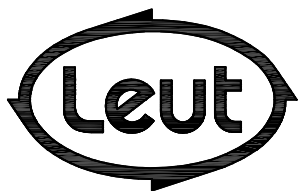
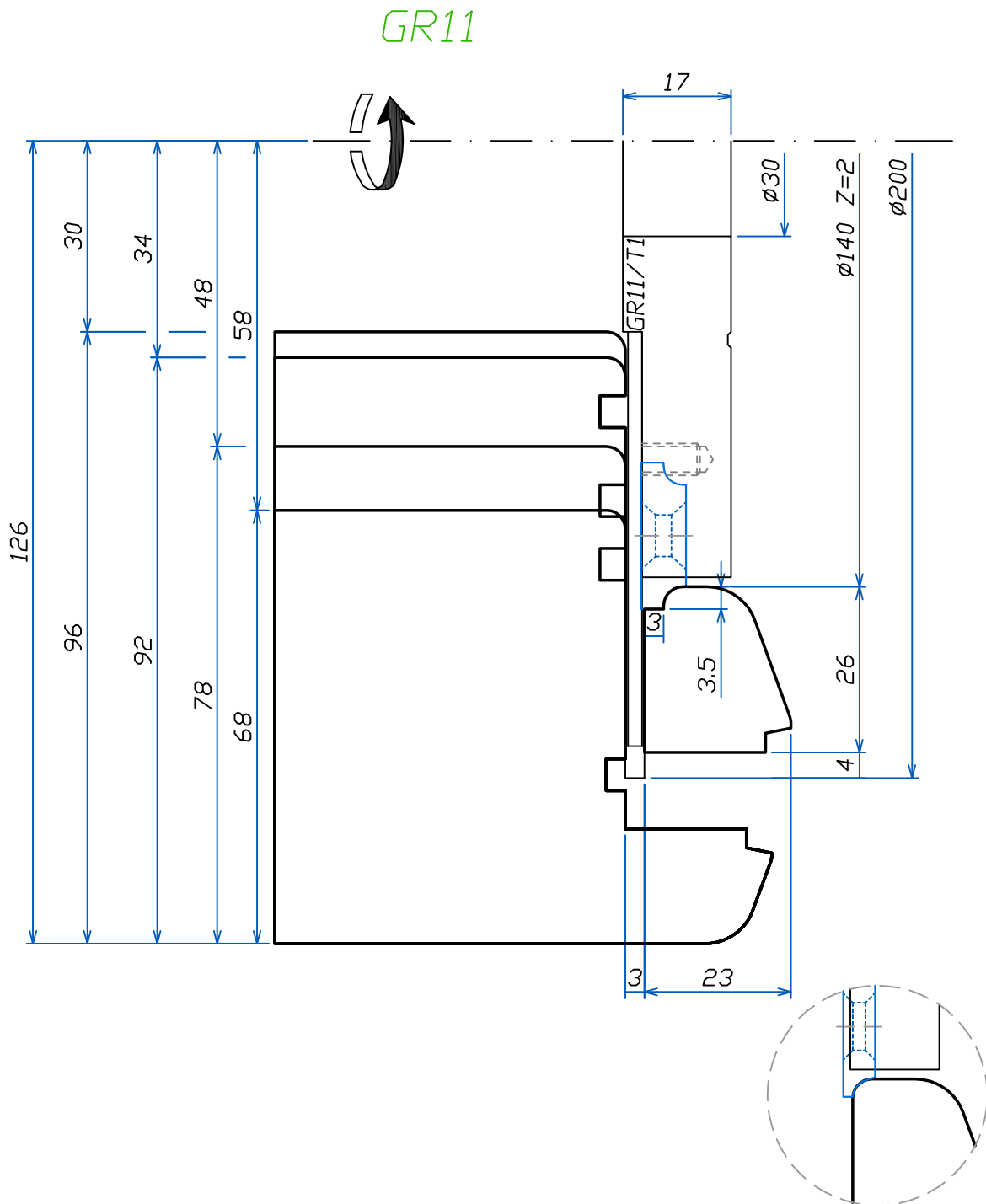

FABBRICA UTENSILI PER LEGNO
via Pisano, n.1 - 37050 Asparetto di Cerea (VR)
Tel. (0442) 83244 - Fax (0442) 83283
Sito Internet - <http://www.leut.it> -
E-Mail: info@leut.it

FIRMA:

DATA: 10/05/2011

ORD. N.:

CLIENTE:

DENOMINAZIONE:

DIS. CAD: **68789296**

LA LEUT S.R.L. E' PROPRIETARIA DEL PRESENTE DISEGNO E NE VIETA LA RIPRODUZIONE A TERZI SENZA LA DOVUTA AUTORIZZAZIONE.

<68>

SOLO ASSE 9

SQUADRATURA
ANTA SX

I
N
D
E
X

Section
INDEX

LEUT
WOODWORKING
TOOLS

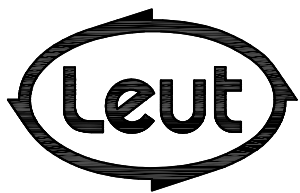
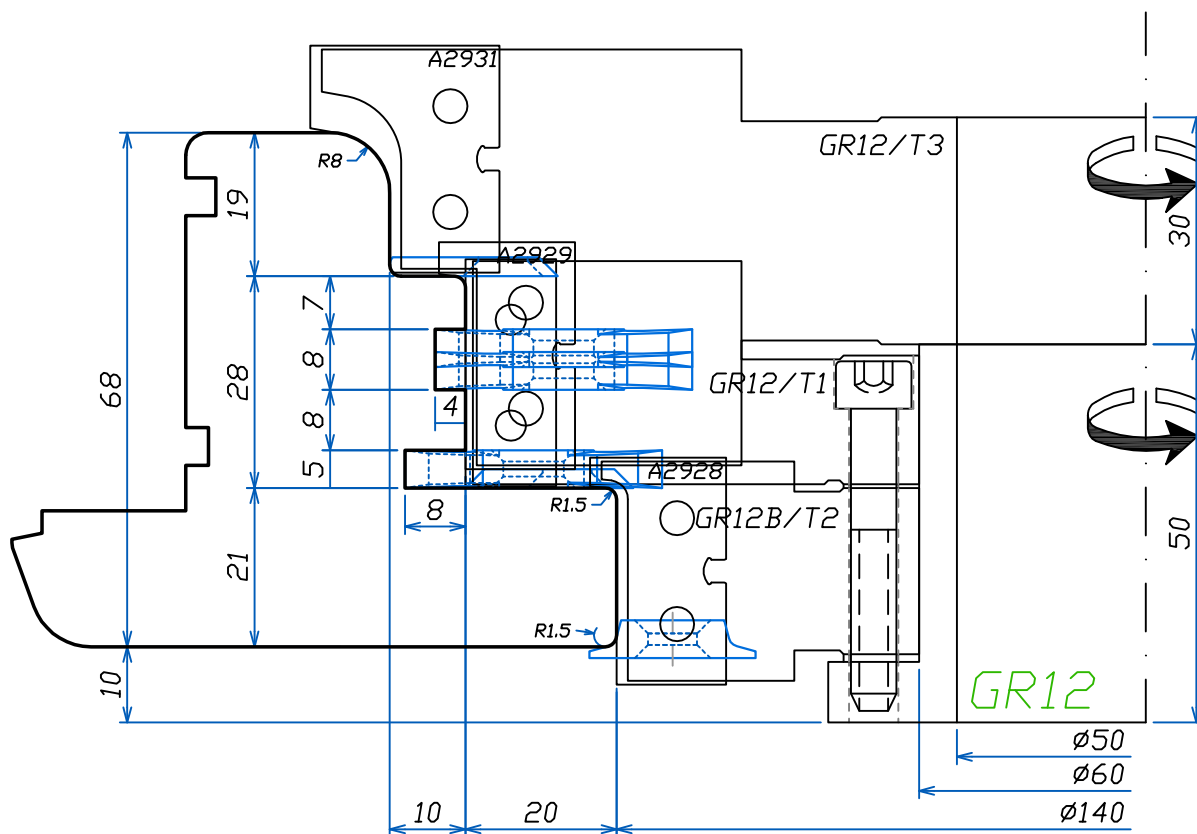

FABBRICA UTENSILI PER LEGNO
via Pisano, n.1 - 37050 Asparetto di Cerea (VR)
Tel. (0442) 83244 - Fax (0442) 83283
Sito Internet - <http://www.leut.it> -
E-Mail: info@leut.it

FIRMA:

DATA: 10/05/2011

ORD. N.:

CLIENTE:

DENOMINAZIONE:

DIS. CAD: 68789296

LA LEUT S.R.L. E' PROPRIETARIA DEL PRESENTE DISEGNO E NE VIETA LA RIPRODUZIONE A TERZI SENZA LA DOVUTA AUTORIZZAZIONE.

<78>
ASSE 9

SQUADRATURA
ANTA SX

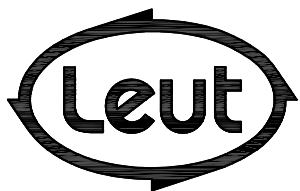
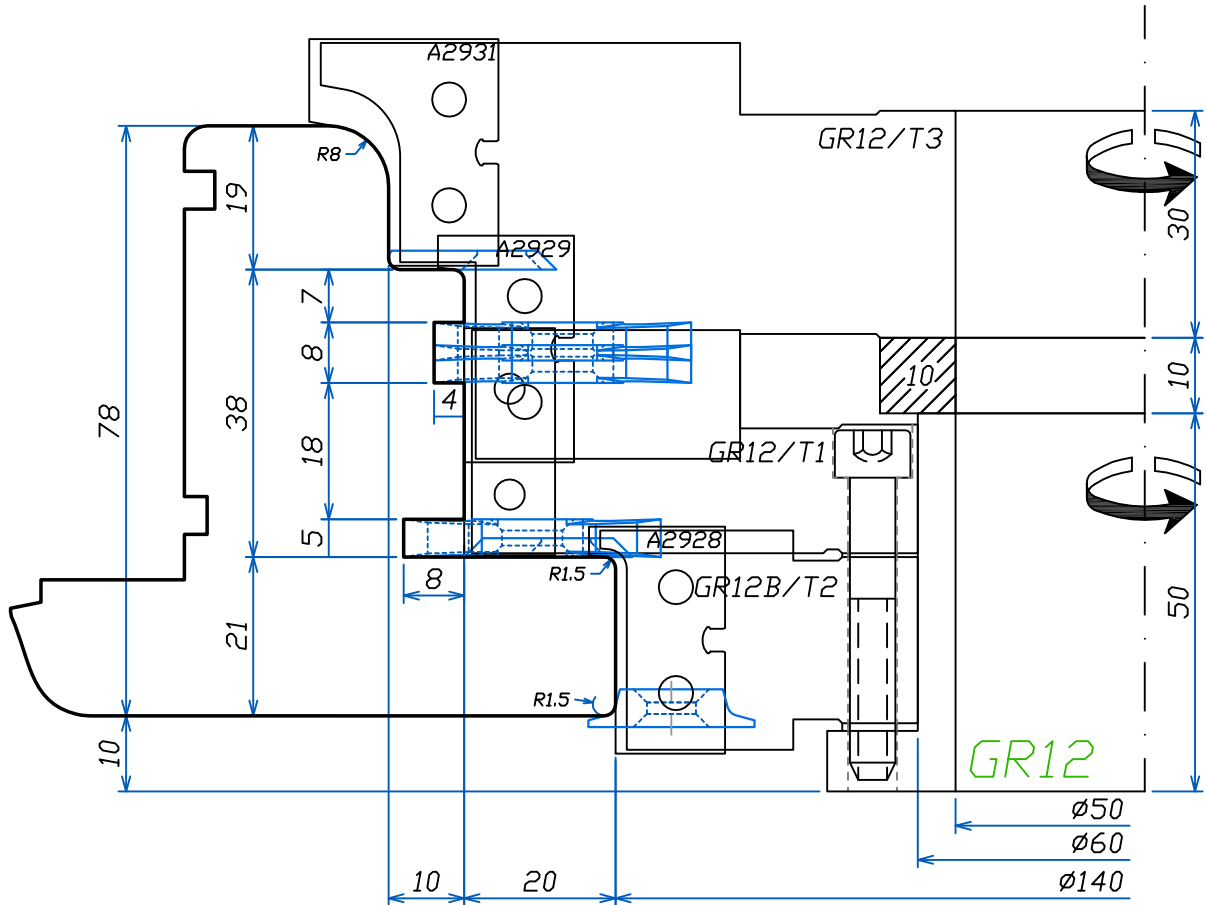

FABBRICA UTENSILI PER LEGNO
via Pisano, n.1 - 37050 Asparetto di Cerea (VR)
Tel. (0442) 83244 - Fax (0442) 83283
Sito Internet - <http://www.leut.it> -
E-Mail: info@leut.it

FIRMA:
DATA: 10/05/2011
ORD. N.:
CLIENTE:

DENOMINAZIONE:
DIS. CAD: **68789296**

<92>
ASSE 9

SQUADRATURA
ANTA SX

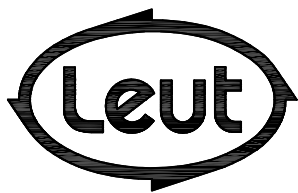
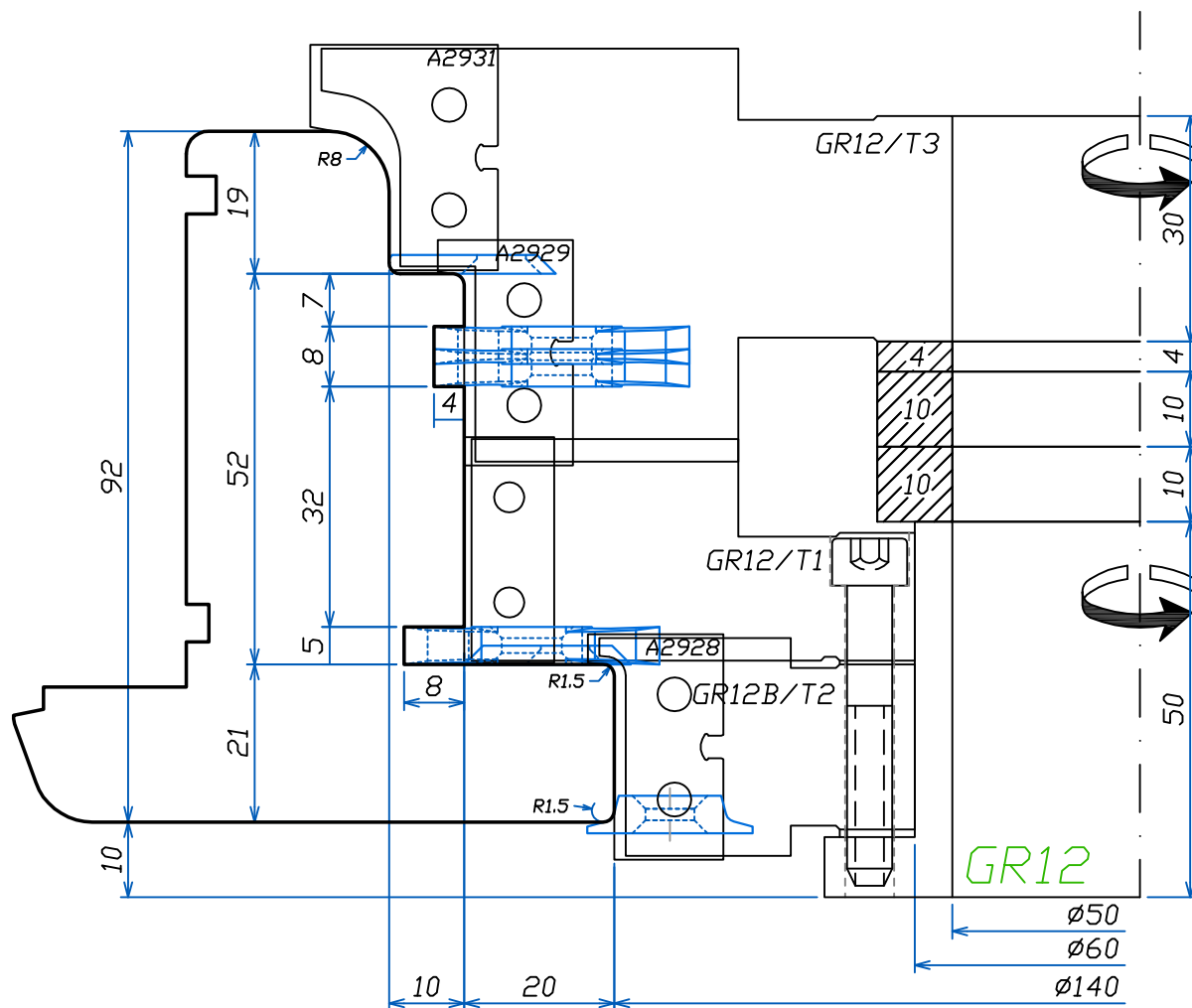

FABBRICA UTENSILI PER LEGNO
via Pisano, n.1 - 37050 Asparetto di Cerea (VR)
Tel. (0442) 83244 - Fax (0442) 83283
Sito Internet - <http://www.leut.it> -
E-Mail: info@leut.it

FIRMA:
DATA: 10/05/2011
ORD. N.:
CLIENTE:

DENOMINAZIONE:
DIS. CAD: **68789296**

<96>
ASSE 9

SQUADRATURA
ANTA SX

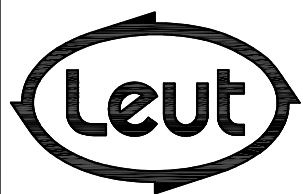
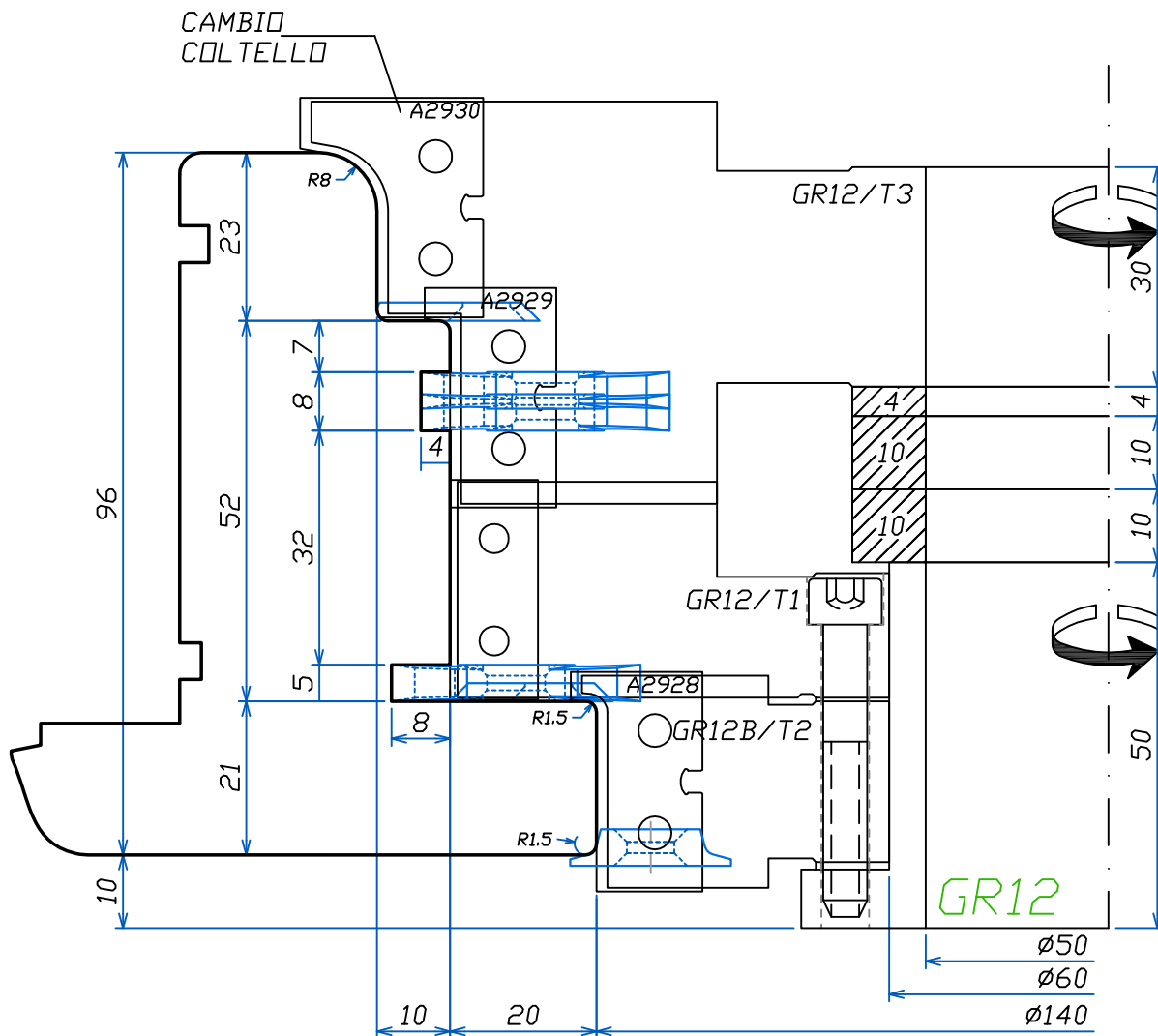

FABBRICA UTENSILI PER LEGNO
via Pisano, n.1 - 37050 Asparetto di Cerea (VR)
Tel. (0442) 83244 - Fax (0442) 83283
Sito Internet - <http://www.leut.it> -
E-Mail: info@leut.it

FIRMA:
DATA: 10/05/2011
ORD. N.:
CLIENTE:

DENOMINAZIONE:

DIS. CAD: **68789296**

<78>
ASSE 13

SQUADRATURA
ANTA SX

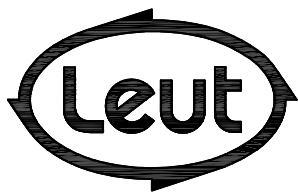
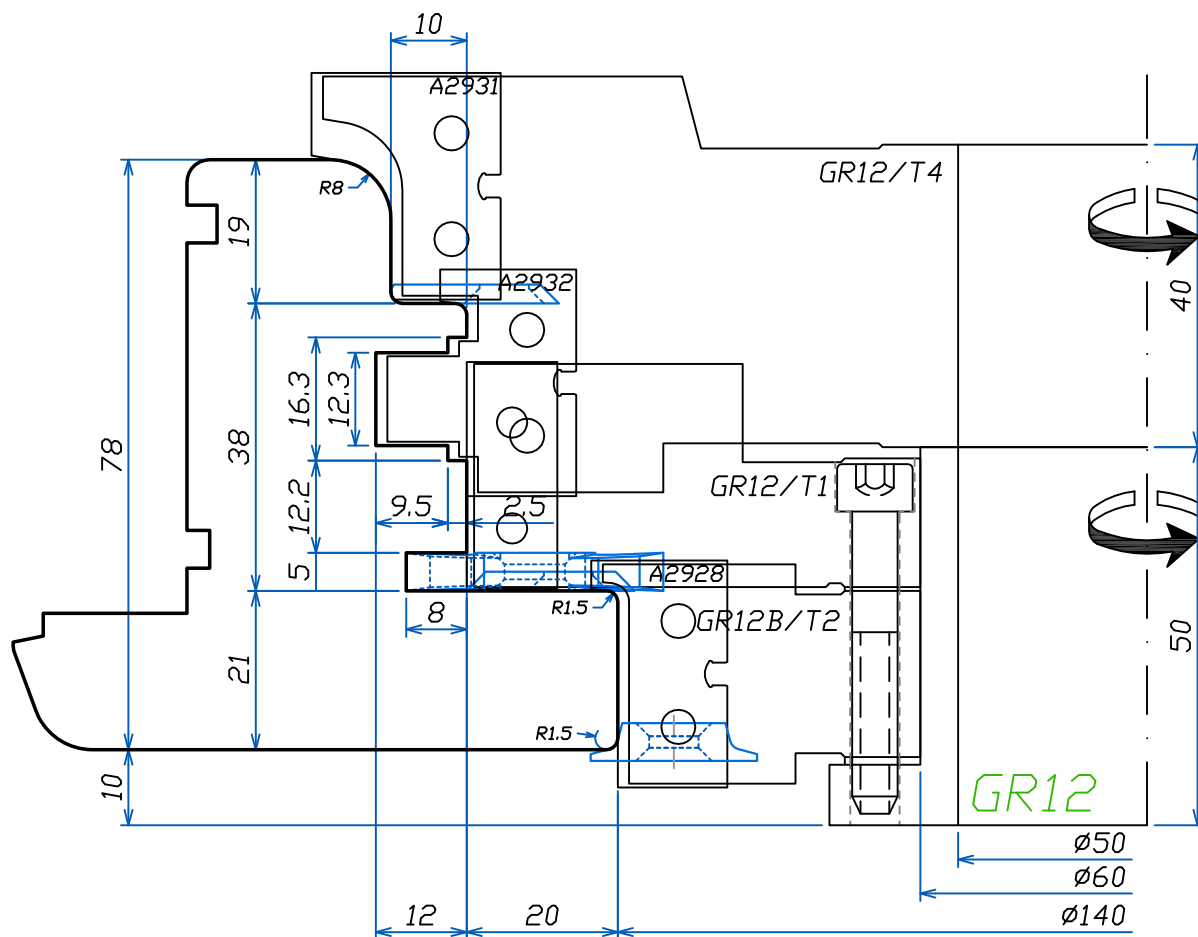

FABBRICA UTENSILI PER LEGNO
via Pisano, n.1 - 37050 Asparetto di Cerea (VR)
Tel. (0442) 83244 - Fax (0442) 83283
Sito Internet - <http://www.leut.it> -
E-Mail: info@leut.it

FIRMA:
DATA: 10/05/2011
ORD. N.:
CLIENTE:

DENOMINAZIONE:
DIS. CAD: 68789296

<92> ASSE 13

SQUADRATURA
ANTA SX

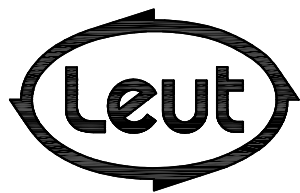
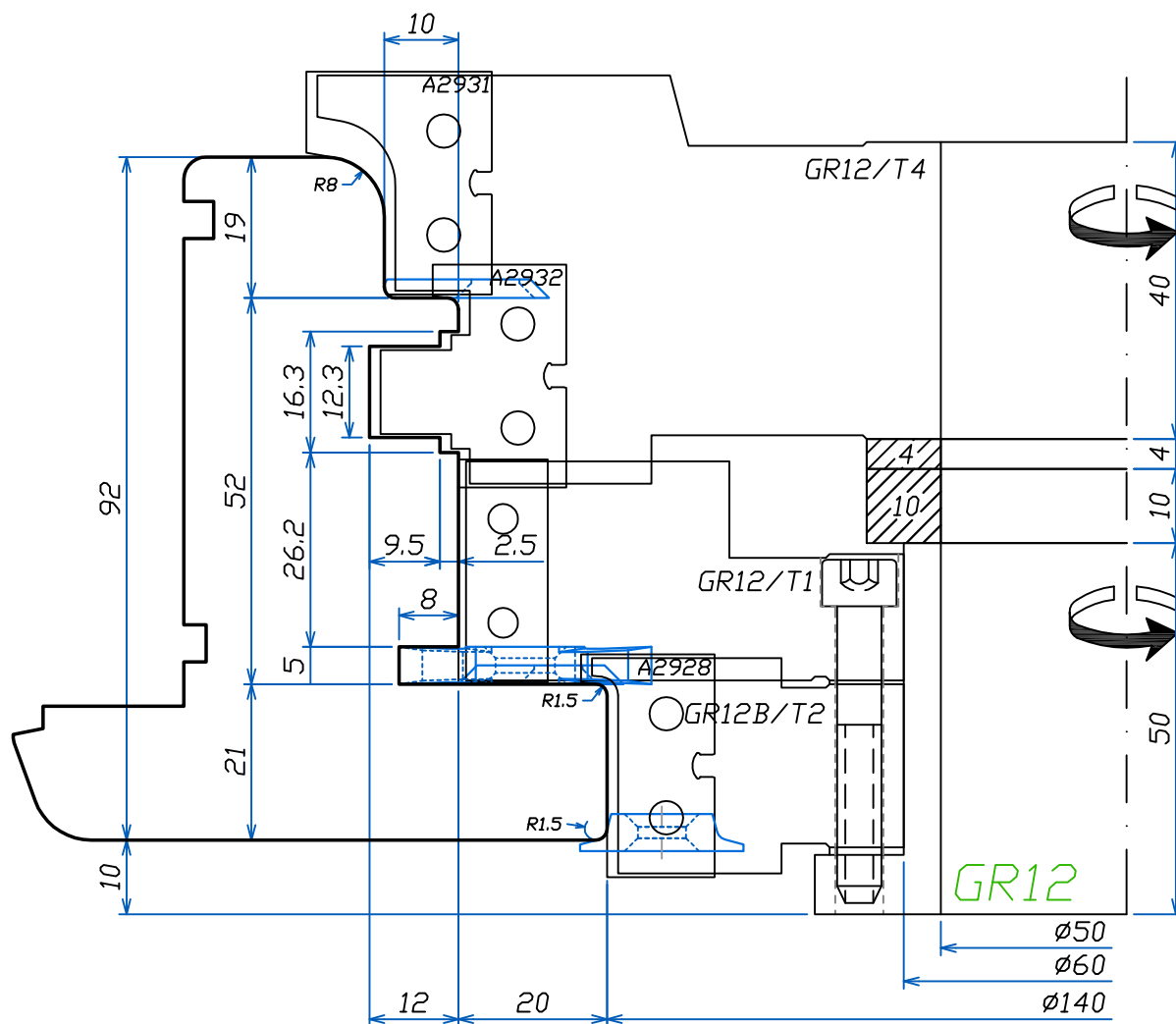

FABBRICA UTENSILI PER LEGNO
via Pisano, n.1 - 37050 Asparetto di Cerea (VR)
Tel. (0442) 83244 - Fax (0442) 83283
Sito Internet - <http://www.leut.it> -
E-Mail: info@leut.it

FIRMA:
DATA: 10/05/2011
ORD. N.:
CLIENTE:

DENOMINAZIONE:
DIS. CAD: **68789296**

<96>
ASSE 13

SQUADRATURA
ANTA SX

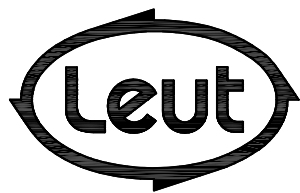
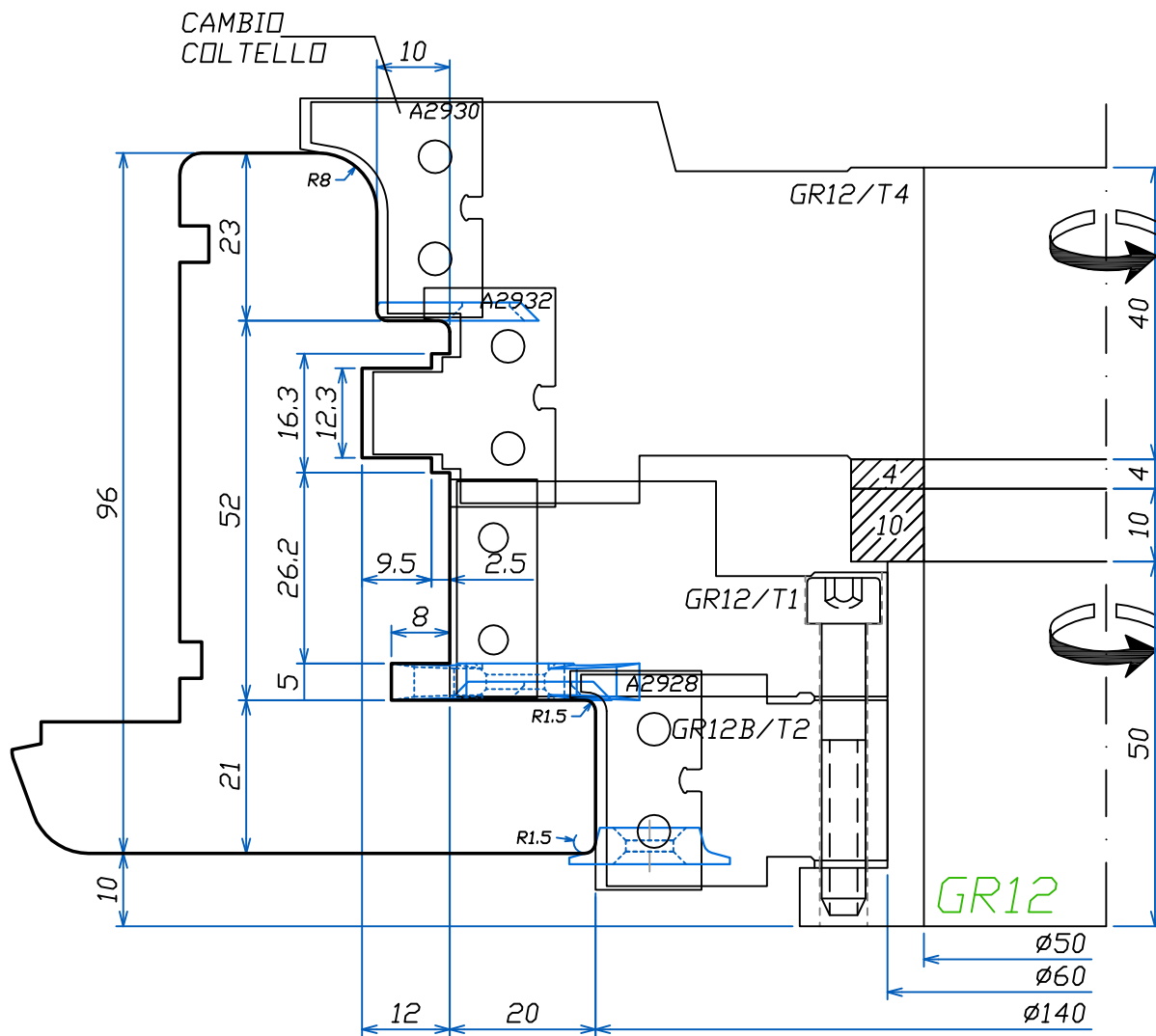

FABBRICA UTENSILI PER LEGNO
via Pisano, n.1 - 37050 Asparetto di Cerea (VR)
Tel. (0442) 83244 - Fax (0442) 83283
Sito Internet - <http://www.leut.it> -
E-Mail: info@leut.it

FIRMA:
DATA: 10/05/2011
ORD. N.:
CLIENTE:

DENOMINAZIONE:
DIS. CAD: **68789296**

<68>

TELAIO
INFERIORE
PARTE ESTERNA

I
N
D
E
X

Section
INDEX

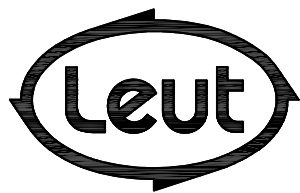
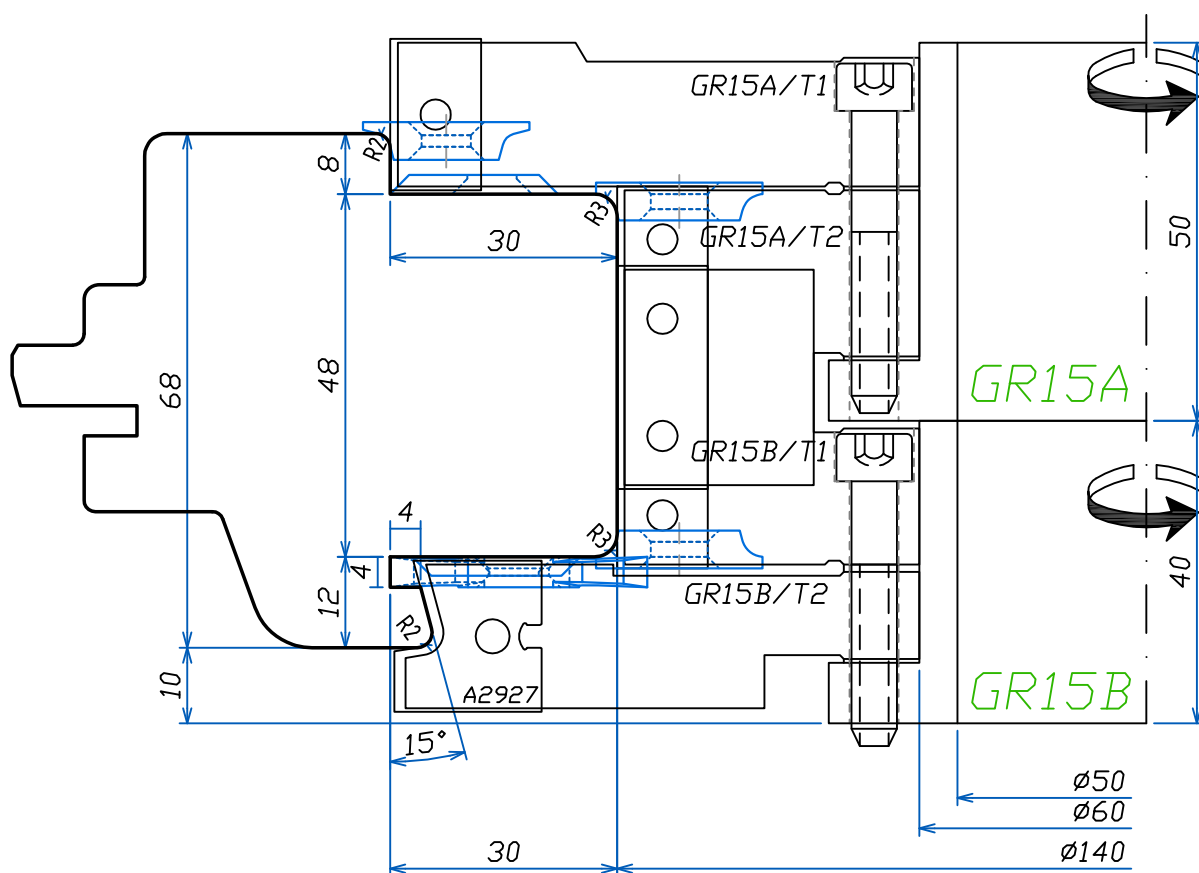

FABBRICA UTENSILI PER LEGNO
via Pisano, n.1 - 37050 Asparetto di Cerea (VR)
Tel. (0442) 83244 - Fax (0442) 83283
Sito Internet - <http://www.leut.it> -
E-Mail: info@leut.it

FIRMA:
DATA: 10/05/2011
ORD. N.:
CLIENTE:

DENOMINAZIONE:
DIS. CAD: **68789296**

LA LEUT S.R.L. E' PROPRIETARIA DEL PRESENTE DISEGNO E NE VIETA LA RIPRODUZIONE A TERZI SENZA LA DOVUTA AUTORIZZAZIONE.

<78>

TELAIO
INFERIORE
PARTE ESTERNA

I
N
D
E
X

Section
INDEX

LEUT
WOODWORKING
TOOLS

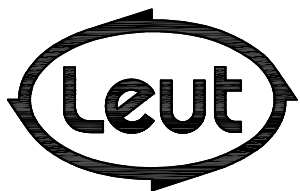
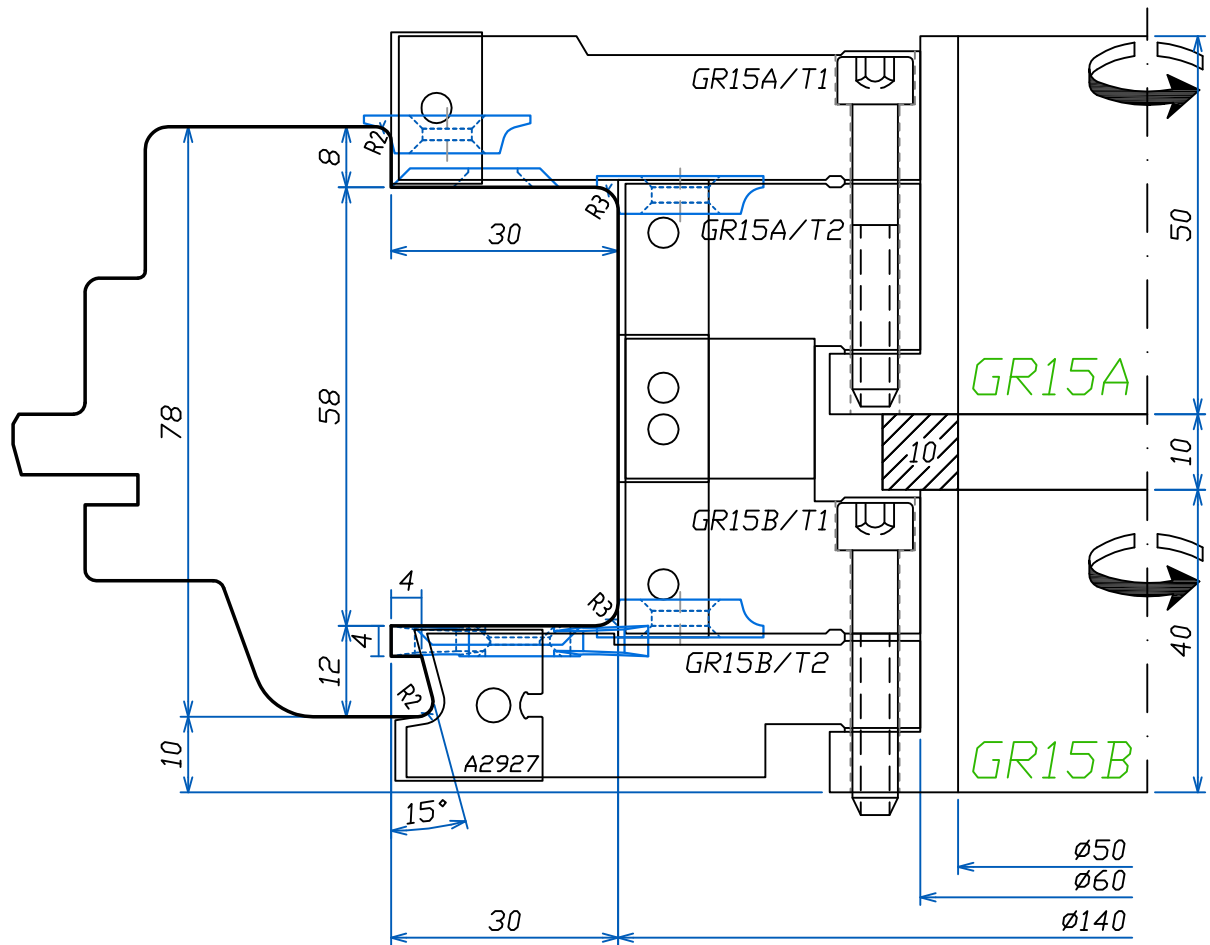

FABBRICA UTENSILI PER LEGNO
via Pisano, n.1 - 37050 Asparetto di Cerea (VR)
Tel. (0442) 83244 - Fax (0442) 83283
Sito Internet - <http://www.leut.it> -
E-Mail: info@leut.it

FIRMA:
DATA: 10/05/2011
ORD. N.:
CLIENTE:

DENOMINAZIONE:
DIS. CAD: **68789296**

LA LEUT S.R.L. E' PROPRIETARIA DEL PRESENTE DISEGNO E NE VIETA LA RIPRODUZIONE A TERZI SENZA LA DOVUTA AUTORIZZAZIONE.

<92>

TELAIO
INFERIORE
PARTE ESTERNA

I
N
D
E
X

Section
INDEX

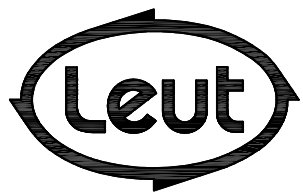
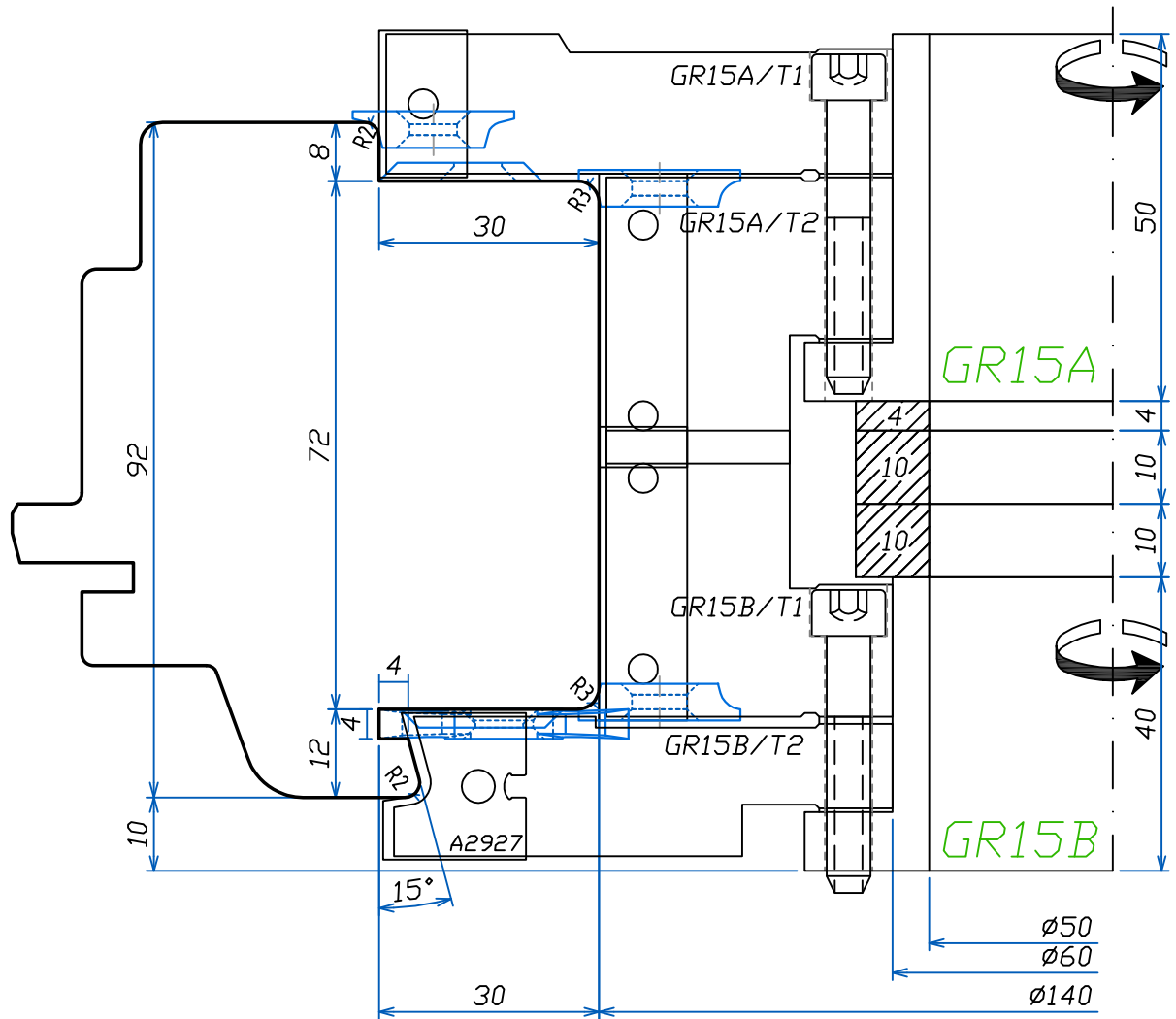

FABBRICA UTENSILI PER LEGNO
via Pisano, n.1 - 37050 Asparetto di Cerea (VR)
Tel. (0442) 83244 - Fax (0442) 83283
Sito Internet - <http://www.leut.it> -
E-Mail: info@leut.it

FIRMA:
DATA: 10/05/2011
ORD. N.:
CLIENTE:

DENOMINAZIONE:
DIS. CAD: **68789296**

LA LEUT S.R.L. E' PROPRIETARIA DEL PRESENTE DISEGNO E NE VIETA LA RIPRODUZIONE A TERZI SENZA LA DOVUTA AUTORIZZAZIONE.

<96>

TELAIO
INFERIORE
PARTE ESTERNA

I
N
D
E
X

Section
INDEX

LEUT
WOODWORKING
TOOLS

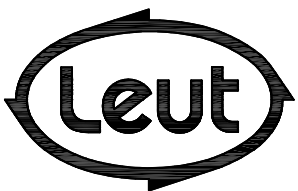
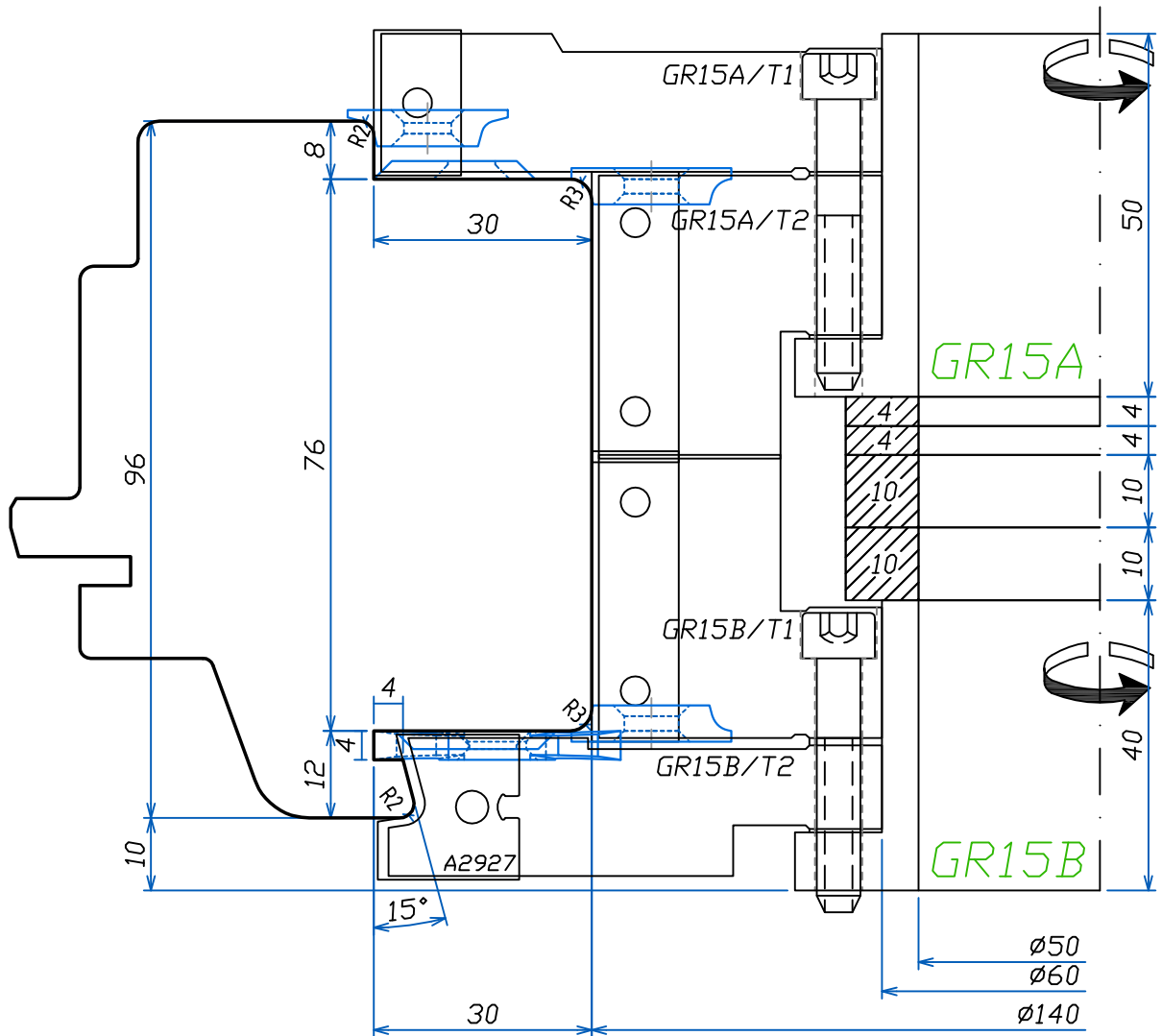

FABBRICA UTENSILI PER LEGNO
via Pisano, n.1 - 37050 Asparetto di Cerea (VR)
Tel. (0442) 83244 - Fax (0442) 83283
Sito Internet - <http://www.leut.it> -
E-Mail: info@leut.it

FIRMA:
DATA: 10/05/2011
ORD. N.:
CLIENTE:

DENOMINAZIONE:
DIS. CAD: **68789296**

LA LEUT S.R.L. E' PROPRIETARIA DEL PRESENTE DISEGNO E NE VIETA LA RIPRODUZIONE A TERZI SENZA LA DOVUTA AUTORIZZAZIONE.

<68>

TELAIO
LATERALE E
SUPERIORE
PARTE ESTERNA

Section
INDEX

LEUT
WOODWORKING
TOOLS

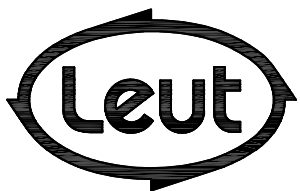
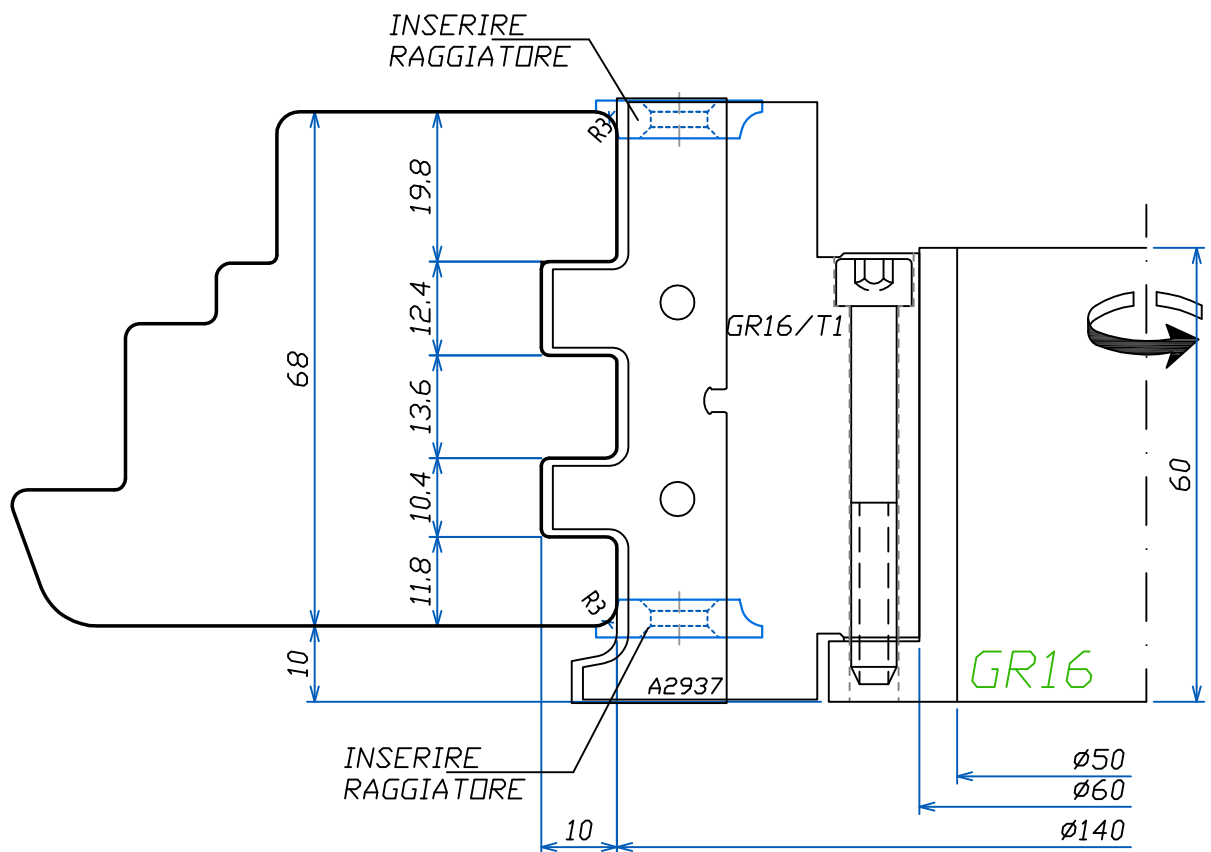

FABBRICA UTENSILI PER LEGNO
via Pisano, n.1 - 37050 Asparetto di Cerea (VR)
Tel. (0442) 83244 - Fax (0442) 83283
Sito Internet - <http://www.leut.it> -
E-Mail: info@leut.it

FIRMA:
DATA: 10/05/2011
ORD. N.:
CLIENTE:

DENOMINAZIONE:
DIS. CAD: **68789296**

LA LEUT S.R.L. E' PROPRIETARIA DEL PRESENTE DISEGNO E NE VIETA LA RIPRODUZIONE A TERZI SENZA LA DOVUTA AUTORIZZAZIONE.

<78>

TELAIO
LATERALE E
SUPERIORE
PARTE ESTERNA

Section
INDEX

LEUT
WOODWORKING
TOOLS

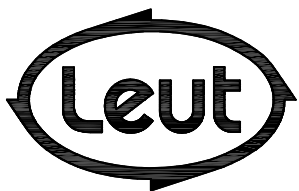
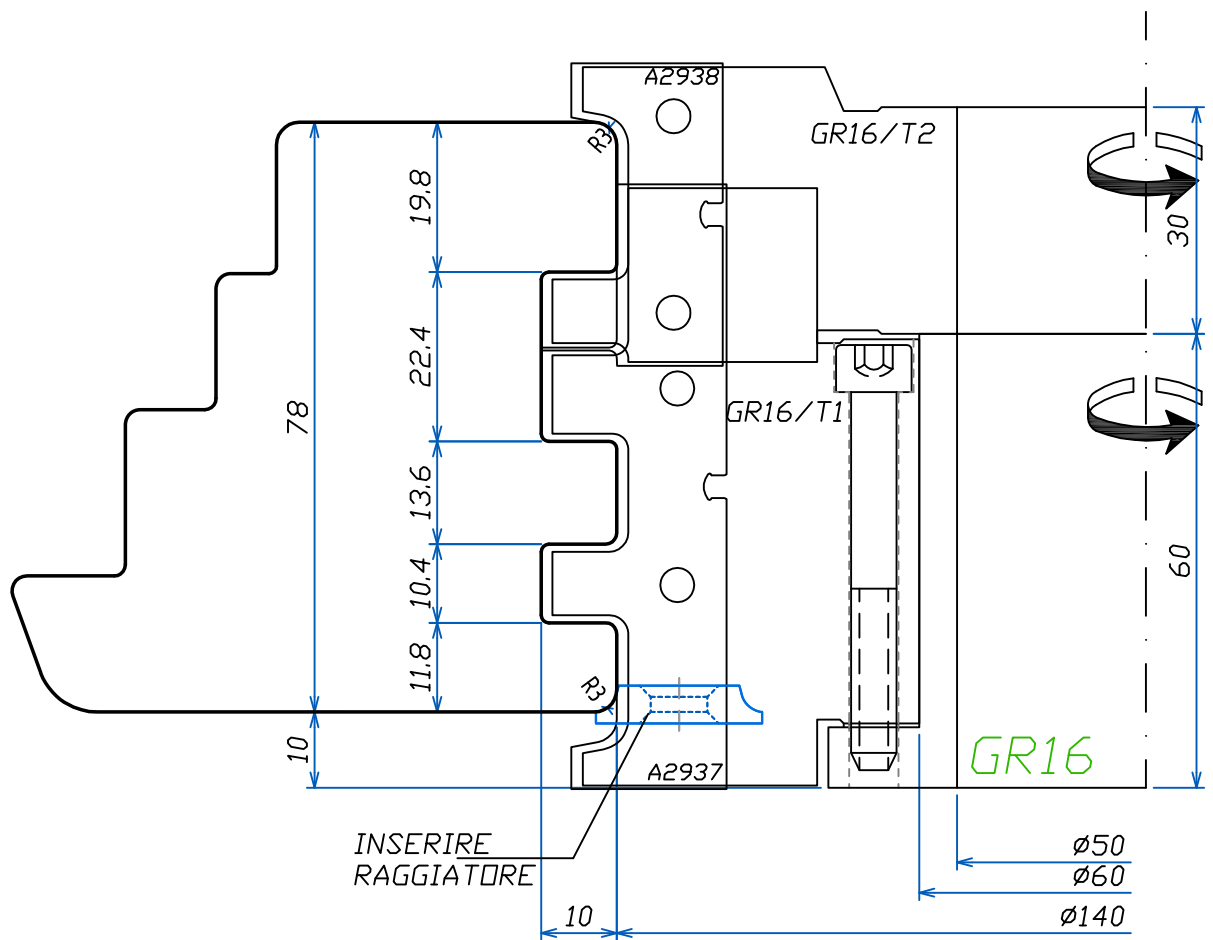

FABBRICA UTENSILI PER LEGNO
via Pisano, n.1 - 37050 Asparetto di Cerea (VR)
Tel. (0442) 83244 - Fax (0442) 83283
Sito Internet - <http://www.leut.it> -
E-Mail: info@leut.it

FIRMA:

DATA: 10/05/2011

ORD. N.:

CLIENTE:

DENOMINAZIONE:

DIS. CAD: **68789296**

LA LEUT S.R.L. E' PROPRIETARIA DEL PRESENTE DISEGNO E NE VIETA LA RIPRODUZIONE A TERZI SENZA LA DOVUTA AUTORIZZAZIONE.

<92>

TELAIO
LATERALE E
SUPERIORE
PARTE ESTERNA

I
N
D
E
X

Section
INDEX

LEUT
WOODWORKING
TOOLS

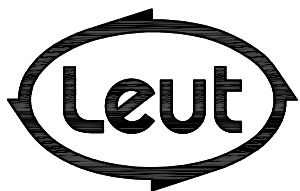
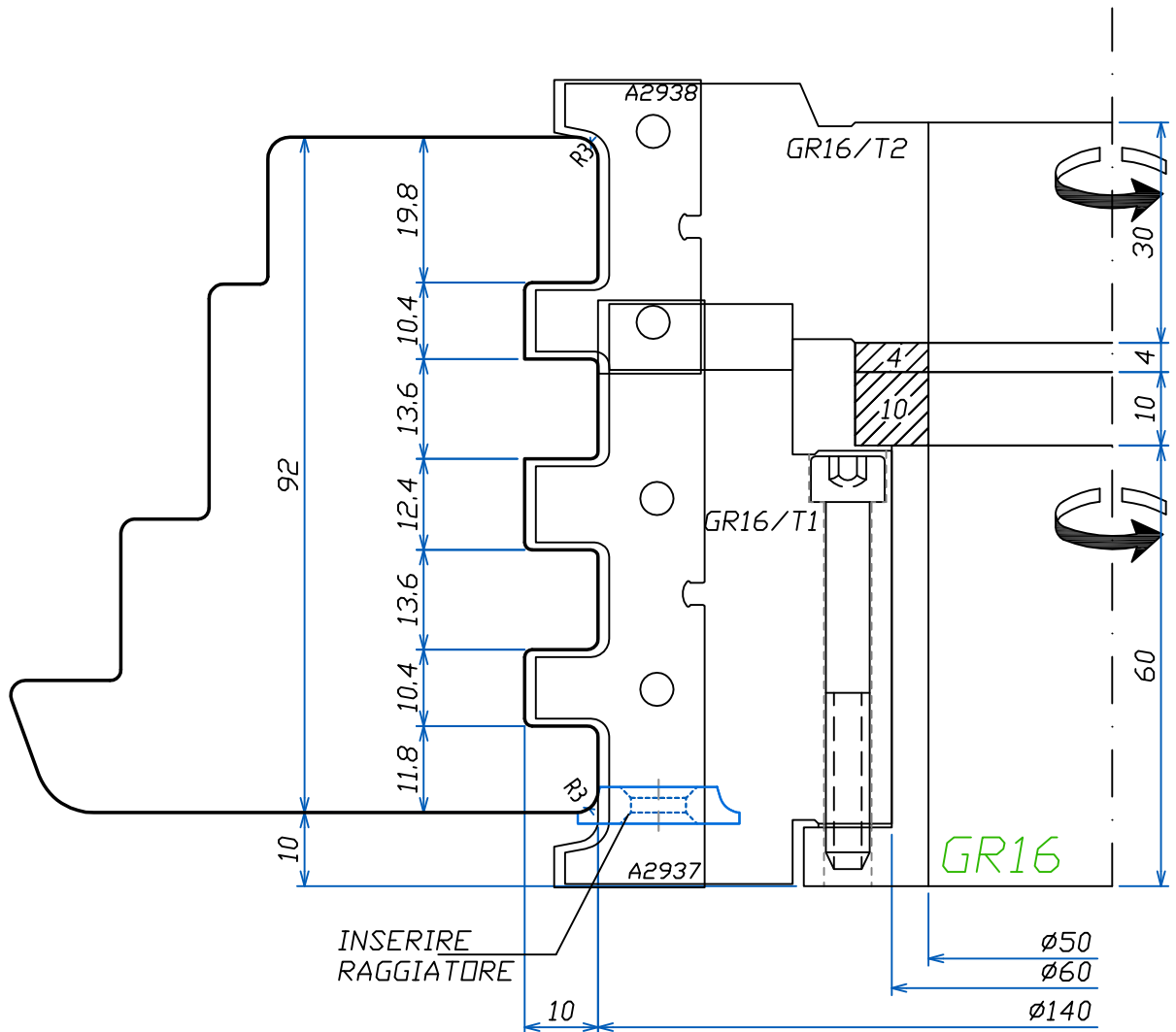

FABBRICA UTENSILI PER LEGNO
via Pisano, n.1 - 37050 Asparetto di Cerea (VR)
Tel. (0442) 83244 - Fax (0442) 83283
Sito Internet - <http://www.leut.it> -
E-Mail: info@leut.it

FIRMA:
DATA: 10/05/2011
ORD. N.:
CLIENTE:

DENOMINAZIONE:
DIS. CAD: **68789296**

LA LEUT S.R.L. E' PROPRIETARIA DEL PRESENTE DISEGNO E NE VIETA LA RIPRODUZIONE A TERZI SENZA LA DOVUTA AUTORIZZAZIONE.

<96>

TELAIO
LATERALE E
SUPERIORE
PARTE ESTERNA

I
N
D
E
X

Section
INDEX

LEUT
WOODWORKING
TOOLS

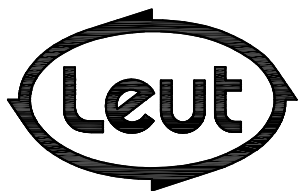
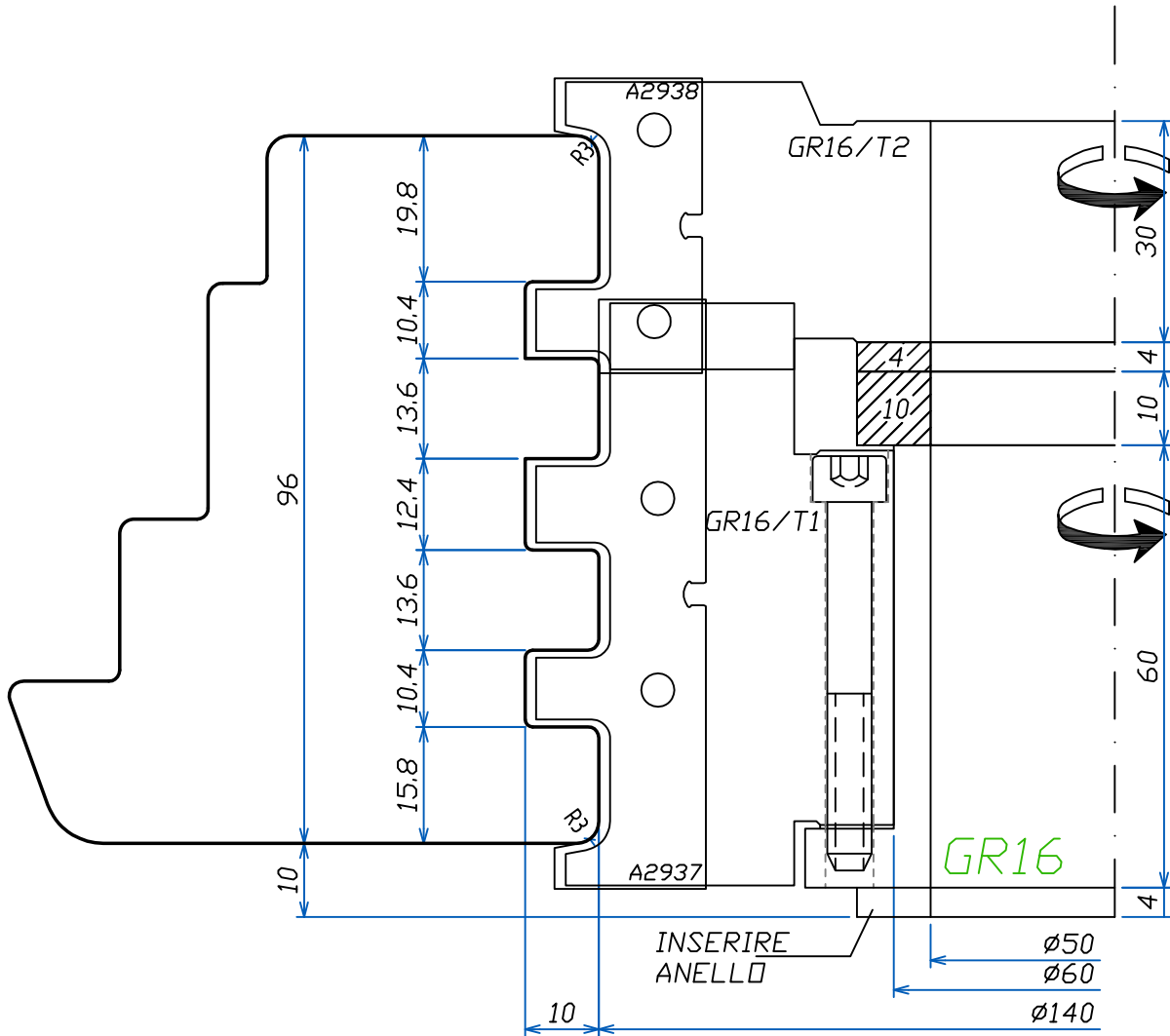

FABBRICA UTENSILI PER LEGNO
via Pisano, n.1 - 37050 Asparetto di Cerea (VR)
Tel. (0442) 83244 - Fax (0442) 83283
Sito Internet - <http://www.leut.it> -
E-Mail: info@leut.it

FIRMA: _____
DATA: 10/05/2011
ORD. N.: _____
CLIENTE: _____

DENOMINAZIONE: _____
DIS. CAD: **68789296**

LA LEUT S.R.L. E' PROPRIETARIA DEL PRESENTE DISEGNO E NE VIETA LA RIPRODUZIONE A TERZI SENZA LA DOVUTA AUTORIZZAZIONE.

<68>

PARTE SUPERIORE
MONTANTI E/O
TRAVERSI
CENTRALI

Section
INDEX

LEUT
WOODWORKING
TOOLS

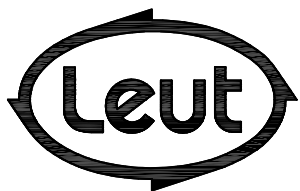
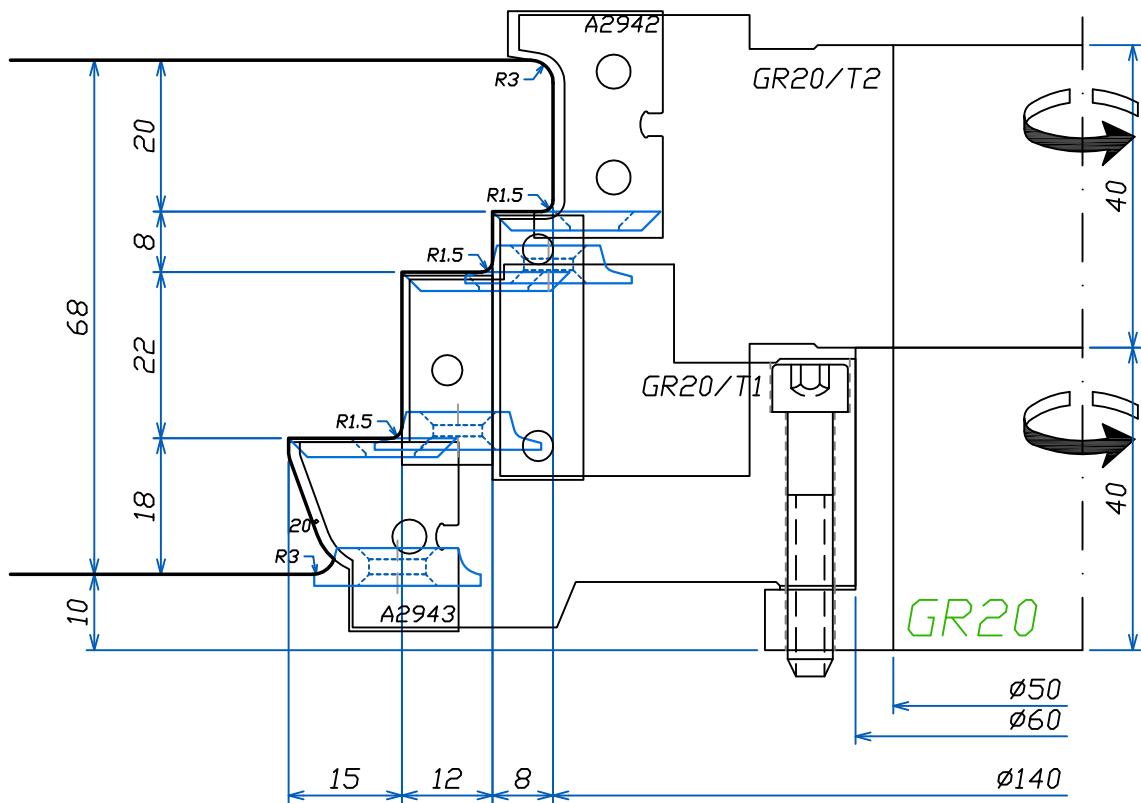

FABBRICA UTENSILI PER LEGNO
via Pisano, n.1 - 37050 Asparetto di Cerea (VR)
Tel. (0442) 83244 - Fax (0442) 83283
Sito Internet - <http://www.leut.it> -
E-Mail: info@leut.it

FIRMA:

DATA: 10/05/2011

ORD. N.:

CLIENTE:

DENOMINAZIONE:

DIS. CAD: **68789296**

LA LEUT S.R.L. E' PROPRIETARIA DEL PRESENTE DISEGNO E NE VIETA LA RIPRODUZIONE A TERZI SENZA LA DOVUTA AUTORIZZAZIONE.

<78>

PARTE SUPERIORE
MONTANTI E/O
TRAVERSI
CENTRALI

Section
INDEX

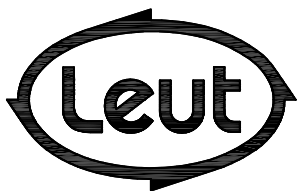
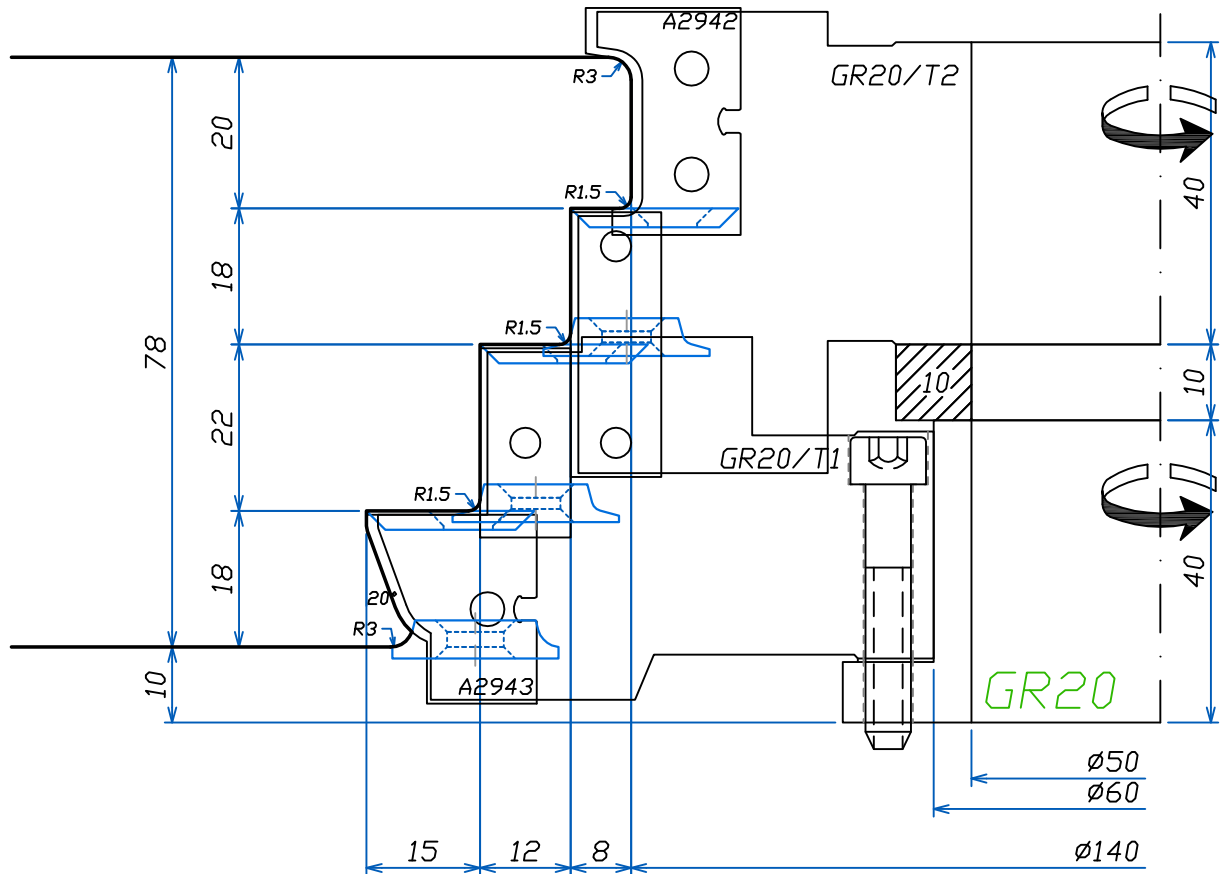

FABBRICA UTENSILI PER LEGNO
via Pisano, n.1 - 37050 Asparetto di Cerea (VR)
Tel. (0442) 83244 - Fax (0442) 83283
Sito Internet - <http://www.leut.it> -
E-Mail: info@leut.it

FIRMA:

DATA: 10/05/2011

ORD. N.:

CLIENTE:

DENOMINAZIONE:

DIS. CAD: **68789296**

LA LEUT S.R.L. E' PROPRIETARIA DEL PRESENTE DISEGNO E NE VIETA LA RIPRODUZIONE A TERZI SENZA LA DOVUTA AUTORIZZAZIONE.

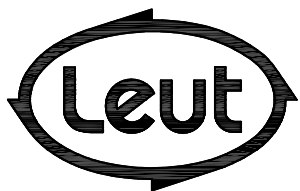
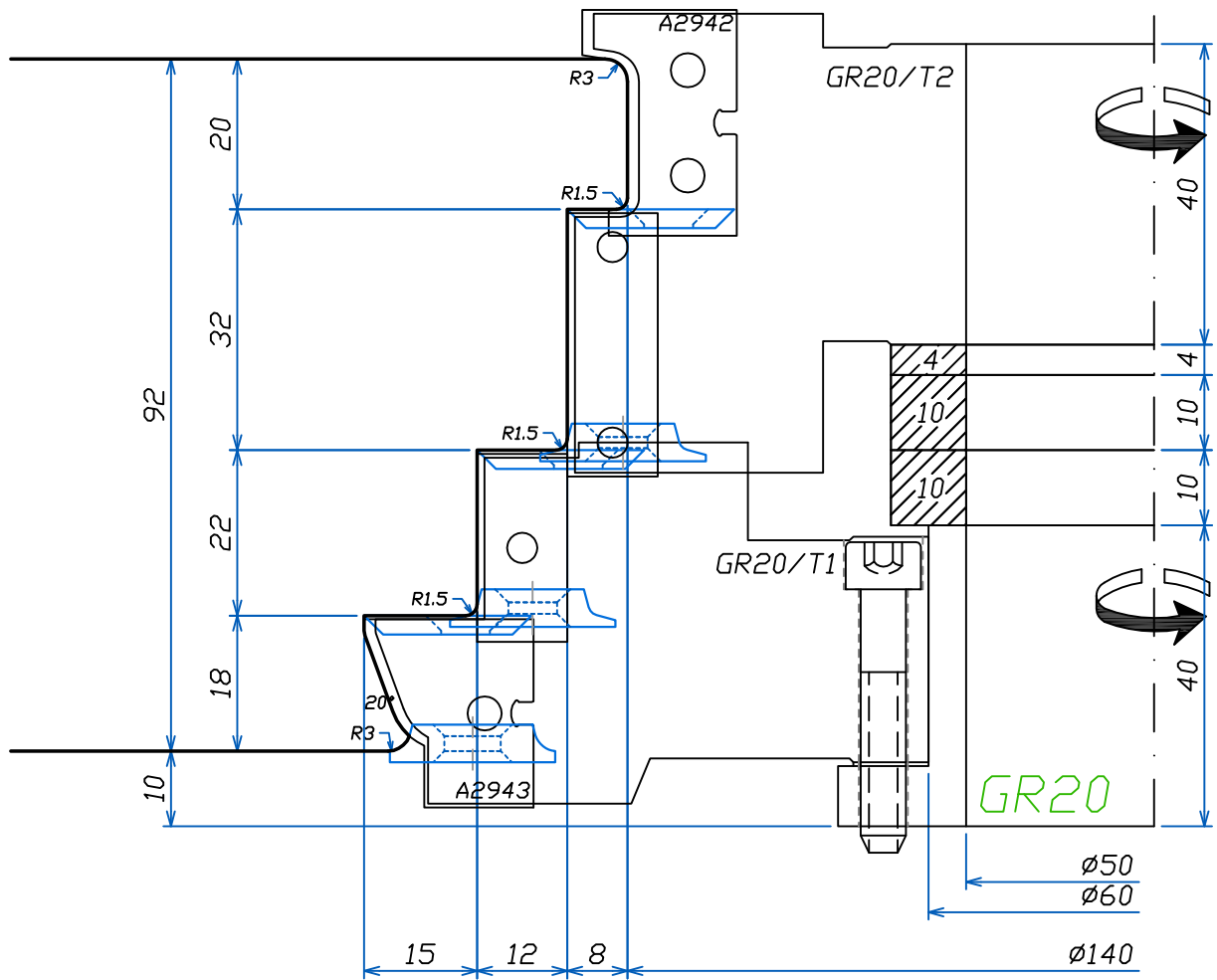

FABBRICA UTENSILI PER LEGNO
via Pisano, n.1 - 37050 Asparetto di Cerea (VR)
Tel. (0442) 83244 - Fax (0442) 83283
Sito Internet - <http://www.leut.it> -
E-Mail: info@leut.it

FIRMA:
DATA: 10/05/2011
ORD. N.:
CLIENTE:

DENOMINAZIONE:
DIS. CAD: **68789296**

<96>

PARTE SUPERIORE
MONTANTI E/O
TRAVERSI
CENTRALI

Section
INDEX

LEUT
WOODWORKING
TOOLS

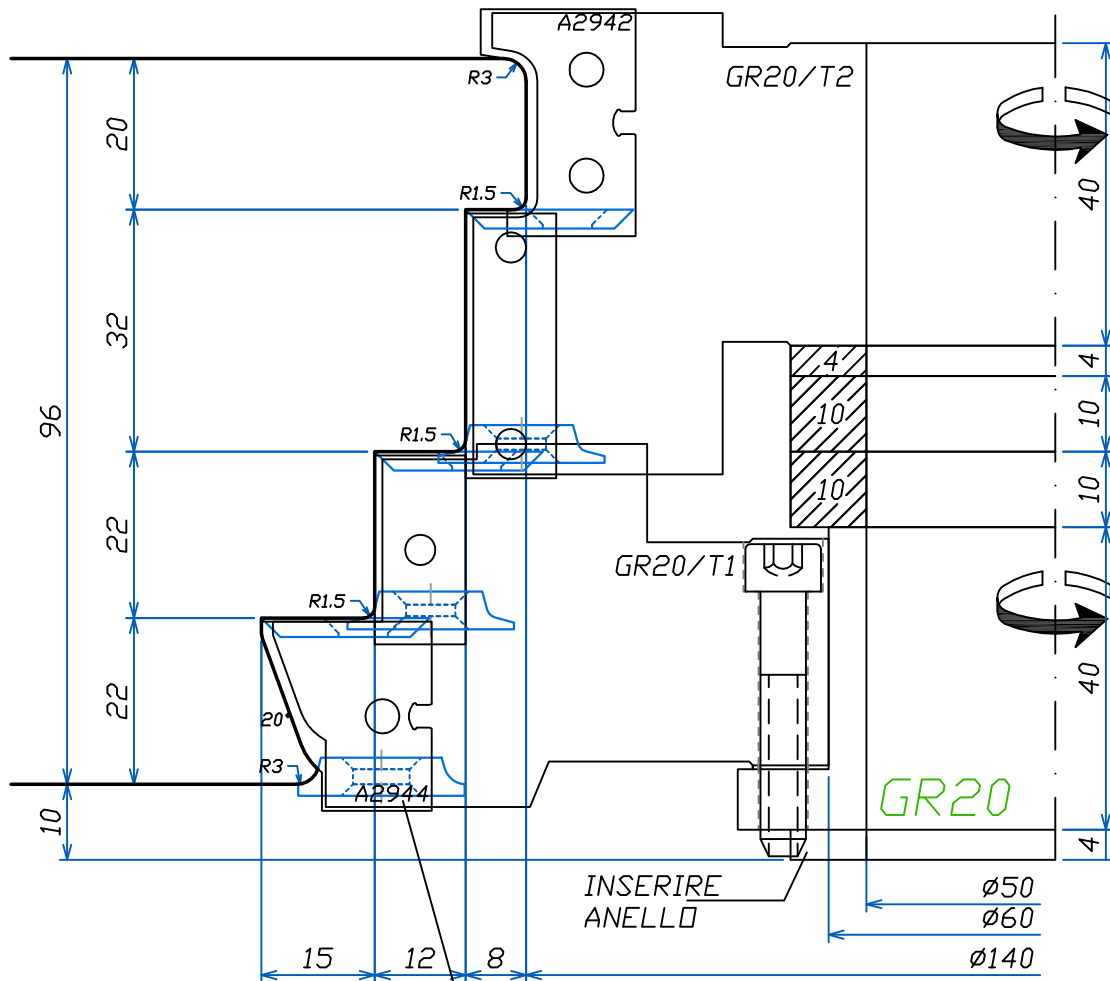

CAMBIO COLTELLO
E CAMBIO SEDE
RAGGIATORE

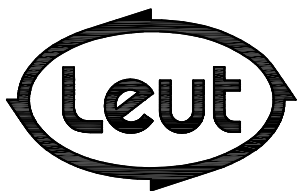

FABBRICA UTENSILI PER LEGNO
via Pisano, n.1 - 37050 Asparetto di Cerea (VR)
Tel. (0442) 83244 - Fax (0442) 83283
Sito Internet - <http://www.leut.it> -
E-Mail: info@leut.it

FIRMA:

DATA: 10/05/2011

ORD. N.:

CLIENTE:

DENOMINAZIONE:

DIS. CAD: 68789296

LA LEUT S.R.L. E' PROPRIETARIA DEL PRESENTE DISEGNO E NE VIETA LA RIPRODUZIONE A TERZI SENZA LA DOVUTA AUTORIZZAZIONE.

<68>

PARTE INFERIORE
MONTANTI
CENTRALI

I
N
D
E
X

Section
INDEX

LEUT
WOODWORKING
TOOLS

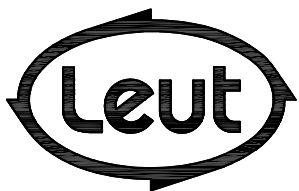
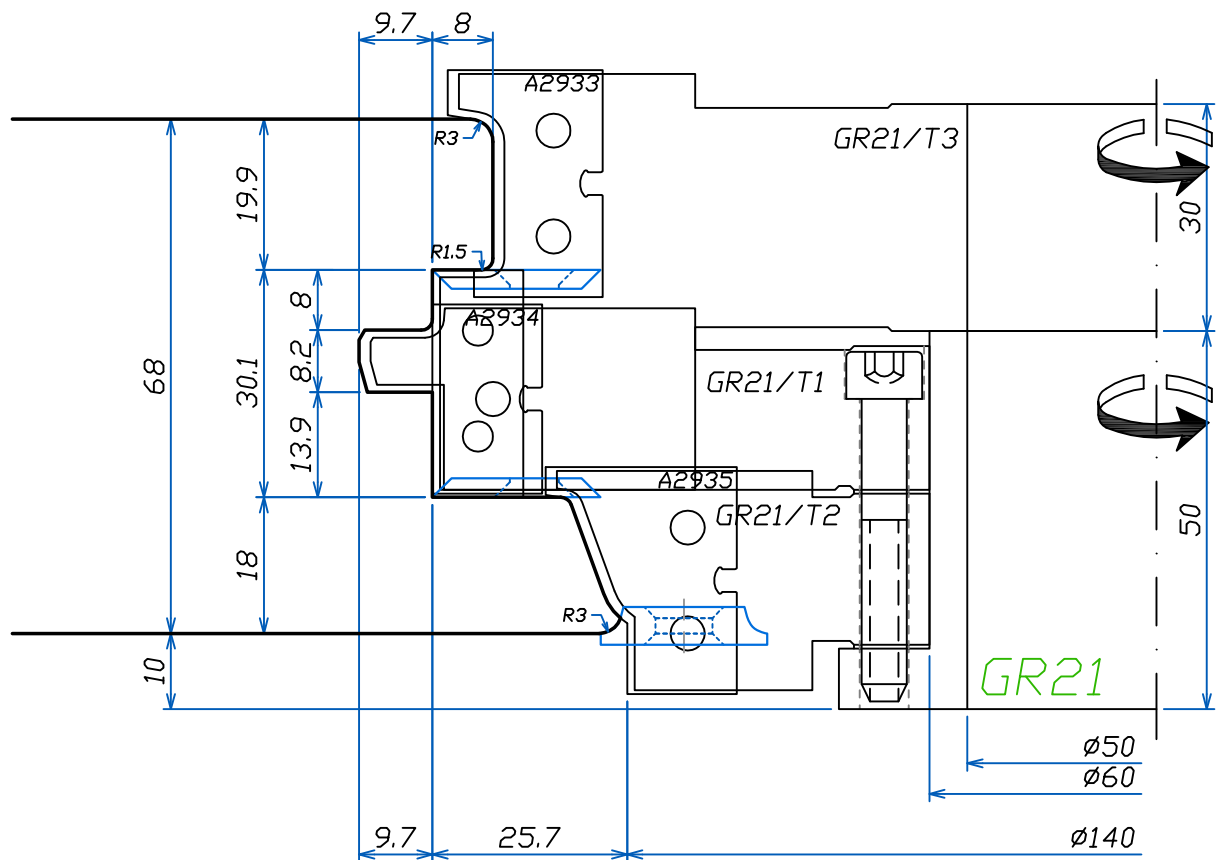

FABBRICA UTENSILI PER LEGNO
via Pisano, n.1 - 37050 Asparetto di Cerea (VR)
Tel. (0442) 83244 - Fax (0442) 83283
Sito Internet - <http://www.leut.it> -
E-Mail: info@leut.it

FIRMA:

DATA: 10/05/2011

ORD. N.:

CLIENTE:

DENOMINAZIONE:

DIS. CAD: **68789296**

LA LEUT S.R.L. E' PROPRIETARIA DEL PRESENTE DISEGNO E NE VIETA LA RIPRODUZIONE A TERZI SENZA LA DOVUTA AUTORIZZAZIONE.

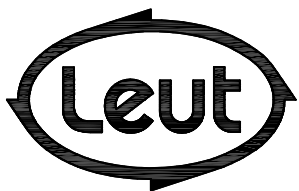
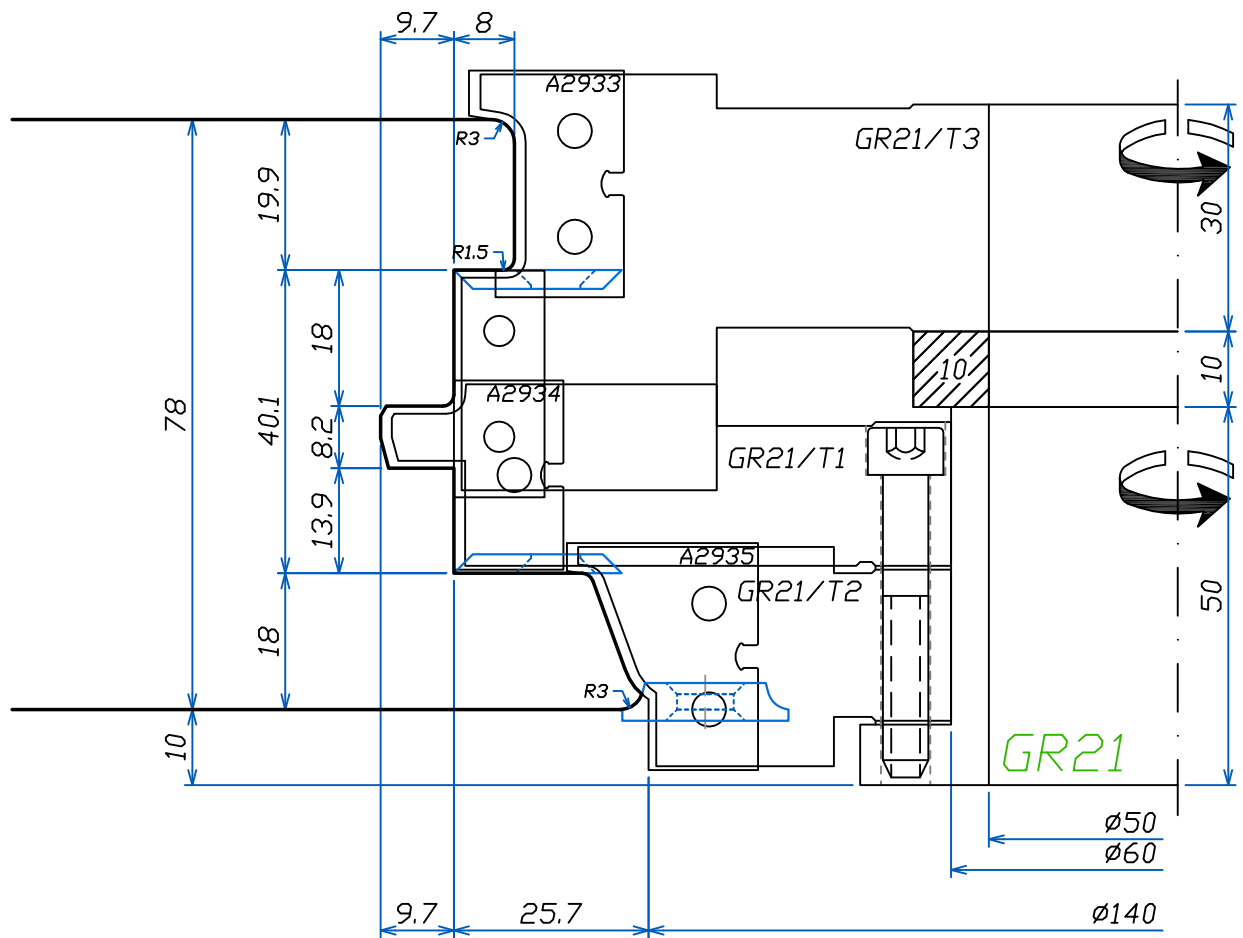

FABBRICA UTENSILI PER LEGNO
via Pisano, n.1 - 37050 Asparetto di Cerea (VR)
Tel. (0442) 83244 - Fax (0442) 83283
Sito Internet - <http://www.leut.it> -
E-Mail: info@leut.it

FIRMA:
DATA: 10/05/2011
ORD. N.:
CLIENTE:

DENOMINAZIONE:
DIS. CAD: **68789296**

<96>

PARTE INFERIORE
MONTANTI
CENTRALI

I
N
D
E
X

Section
INDEX

LEUT
WOODWORKING
TOOLS

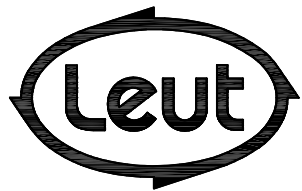
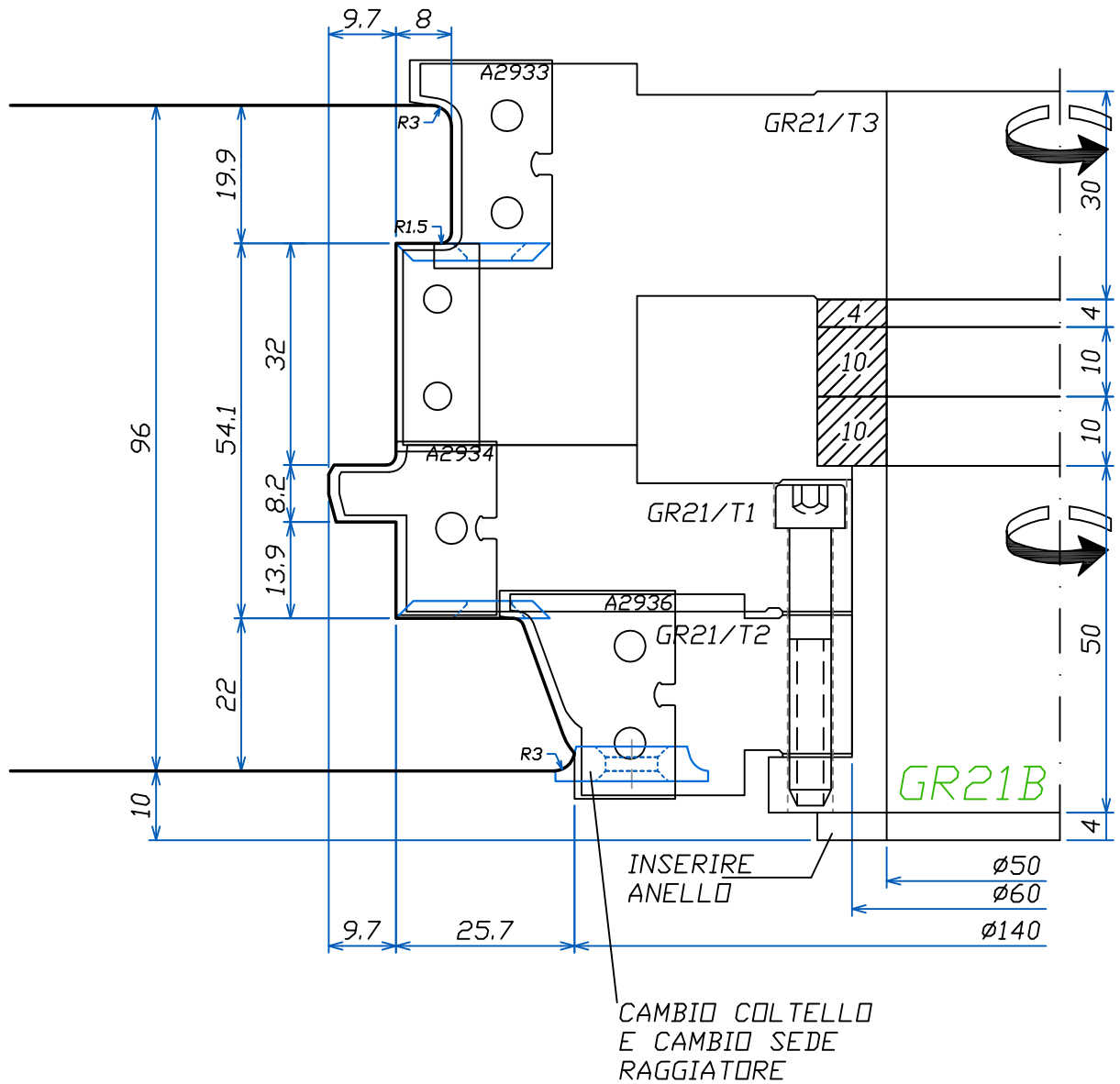

FABBRICA UTENSILI PER LEGNO
via Pisano, n.1 - 37050 Asparetto di Cerea (VR)
Tel. (0442) 83244 - Fax (0442) 83283
Sito Internet - <http://www.leut.it> -
E-Mail: info@leut.it

FIRMA:
DATA: 10/05/2011
ORD. N.:
CLIENTE:

DENOMINAZIONE:
DIS. CAD: **68789296**

LA LEUT S.R.L. E' PROPRIETARIA DEL PRESENTE DISEGNO E NE VIETA LA RIPRODUZIONE A TERZI SENZA LA DOVUTA AUTORIZZAZIONE.

DISTINTA RIASSUNTIVA COLTELLI E INSERTI

RIGA	DESCRIZIONE	ID_ART	CATEGORIA	QUANTITA'
1	COLTELLI LT. 7.6X12X1.5 - 35°T04F	012001-35°	COLTEL LO	9
2	COLTELLI LT. 9.6X12X1.5 - 35°T04F	120705	COLTELLO	6
3	COLTELLI LT. 11.6X12X1.5 - 35°T04F	13183	COLTELLO	2
4	COLTELLI LT. 12X12X1.5 - 35°T04F	12002-35°	COLTELLO	32
5	COLTELLI LT. 15X12X1.5 - 35°T04F	012003	COLTELLO	
6	COLTELLI LT. 20X12X1.5 - 35°T04F	012004-35°	COLTELL O	
7	COLTELLI LT. 25X12X1.5 - 35°T04F (1 FORO)	012025	COLTELLO	
8	COLTELLI LT. 30X12X1.5 - 35°T04F	012005	COLTELLO	4
9	COLTELLI LT. 40X12X1.5 - 35°T04F	012014	COLTELLO	6
10	COLTELLI LT. 50X12X1.5 - 35°T04F	012006	COLTELLO	
11	RASANTI TRIAN. LT. 22.86X22.86X2.5 - SPIGOLATO	RG02MIAA3	INSERTI	143
12	RASANTI LT. 14X14X2 - 30°T08MF	013273	INSERTI	3
13	RASANTI TRIAN. LT. 22X22X2.5 - RAGGIO 1.5	RSN3	INSERTI	14
14	RAGGIATORI R1,5	RGT1,5	INSERTI	12
15	RAGGIATORI R3	RGT3	INSERTI	27
16	INSERTI CANALI SP. 3 HM INT.	INS3	INSERTI	3
17	INSERTI CANALI SP. 4 HM INT.	INS4	INSERTI	4
18	INSERTI CANALI SP. 5 HM INT.	INS5	INSERTI	16
19	INSERTI ROMPIGOCCIA	INSG	INSERTI	4
20	COLTELLO 30X35X2 GR1/T4	A2917	SAGOMATO	2
21	COLTELLO 30X35X2 GR1/T4	A2918	SAGOMATO	2
22	COLTELLO 35X30X2 GR1/T2	A2919	SAGOMATO	2
23	COLTELLO 35X30X2 GR1/T1	A2920	SAGOMATO	2
24	COLTELLO 35X30X2 GR1/T1	A2921	SAGOMATO	2
25	COLTELLO 20X25X2 GR2/T3	A2945	SAGOMATO	3
26	COLTELLO 20X25X2 GR2/T3	A2946	SAGOMATO	3
27	COLTELLO 11.5X20X2 GR3/T1	A2912	SAGOMATO	3
28	COLTELLO 9.5X35X2 GR3/T2	A2913	SAGOMATO	3
29	COLTELLO 35X30X2 GR4/T1	A2920	SAGOMATO	2
30	COLTELLO 35X30X2 GR4/T1	A2921	SAGOMATO	2
31	COLTELLO 40X30X2 GR4/T2	A2939	SAGOMATO	2
32	COLTELLO 30X35X2 GR4/T4	A2940	SAGOMATO	2
33	COLTELLO 30X35X2 GR4/T4	A2941	SAGOMATO	2
34	COLTELLO 20X25X2 GR5/T3	A2945	SAGOMATO	3
35	COLTELLO 20X25X2 GR5/T3	A2946	SAGOMATO	3
36	COLTELLO 30X30X2 GR6A/T1	A2914	SAGOMATO	2
37	COLTELLO 30X30X2 GR6A/T1	A2915	SAGOMATO	2
38	COLTELLO 30X25X2 GR6B/T1	A2916	SAGOMATO	2
39	COLTELLO 35X35X2 GR8/T1	A2923	SAGOMATO	2
40	COLTELLO 25X30X2 GR8/T3	A2924	SAGOMATO	2
41	COLTELLO 20X25X2 GR8/T4	A2925	SAGOMATO	2
42	COLTELLO 20X25X2 GR8/T4	A2926	SAGOMATO	2
43	COLTELLO 30X30X2 GR9/T3	A2909	SAGOMATO	3
44	COLTELLO 30X30X2 GR9/T3	A2910	SAGOMATO	3
45	COLTELLO 13X30X2 GR9/T2	A2911	SAGOMATO	3
46	COLTELLO 20X20X2 GR10/T3	A2922	SAGOMATO	3
47	COLTELLO 30X20X2 GR12B/T2	A2928	SAGOMATO	2
48	COLTELLO 30X20X2 GR12/T3	A2929	SAGOMATO	2
49	COLTELLO 30X20X2 GR12/T3	A2930	SAGOMATO	2
50	COLTELLO 30X20X2 GR12/T4	A2930	SAGOMATO	2
51	COLTELLO 30X30X2 GR12/T3	A2931	SAGOMATO	2
52	COLTELLO 30X30X2 GR12/T4	A2931	SAGOMATO	2
53	COLTELLO 30X30X2 GR12/T4	A2932	SAGOMATO	2
54	COLTELLO 20X25X2 GR15B/T2	A2927	SAGOMATO	2
55	COLTELLO 80X30X2 GR16/T1	A2937	SAGOMATO	2
56	COLTELLO 40X30X2 GR16/T2	A2938	SAGOMATO	2
57	COLTELLO 30X25X2 GR20/T2	A2942	SAGOMATO	2
58	COLTELLO 25X25X2 GR20/T1	A2943	SAGOMATO	2
59	COLTELLO 25X25X2 GR20/T1	A2944	SAGOMATO	2
60	COLTELLO 30X25X2 GR21/T3	A2933	SAGOMATO	2
61	COLTELLO 25X25X2 GR21/T1	A2934	SAGOMATO	2
62	COLTELLO 30X30X2 GR21/T2	A2935	SAGOMATO	2
63	COLTELLO 30X30X2 GR21/T2	A2936	SAGOMATO	2

INDEX

Section INDEX



JV78-88

SECTION A:A

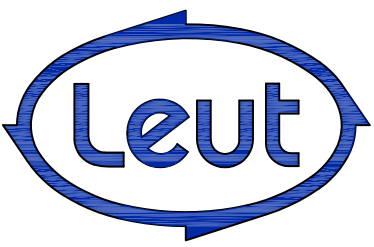
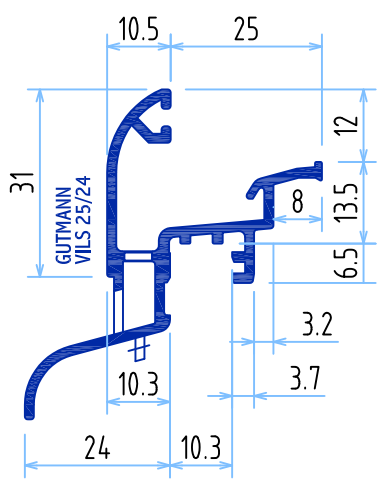
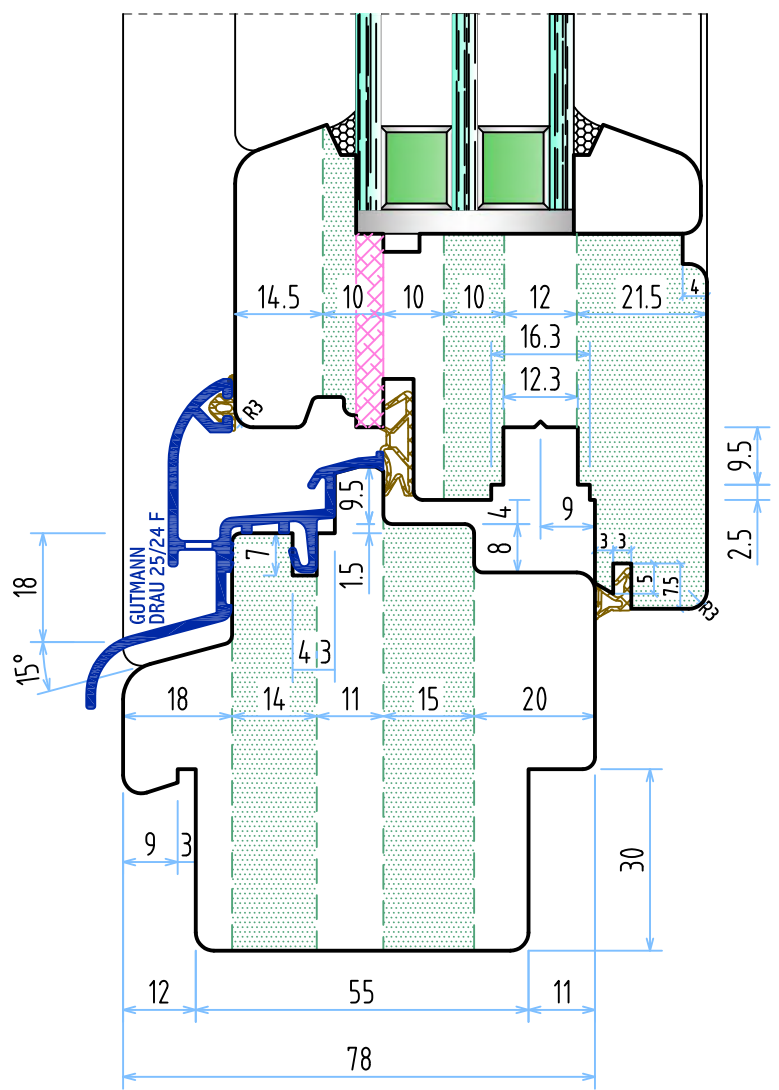
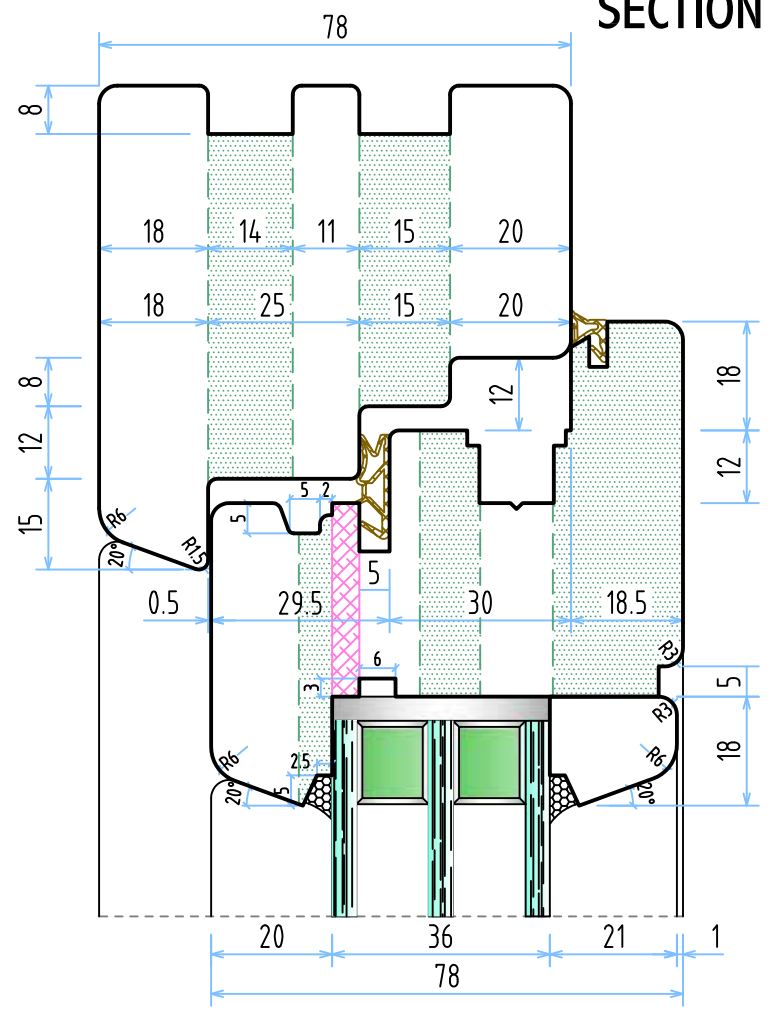
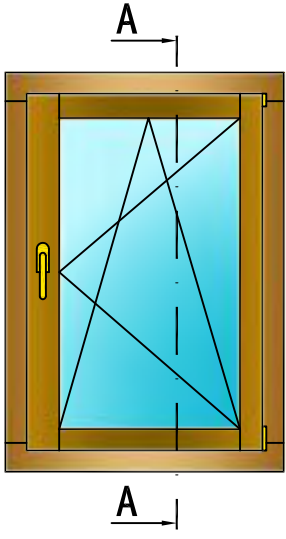

JV78-88

SECTION A:A

INDEX

Section INDEX

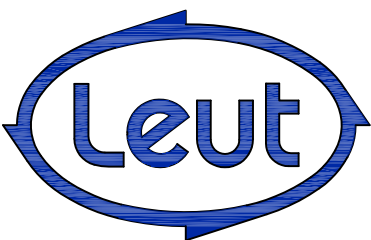
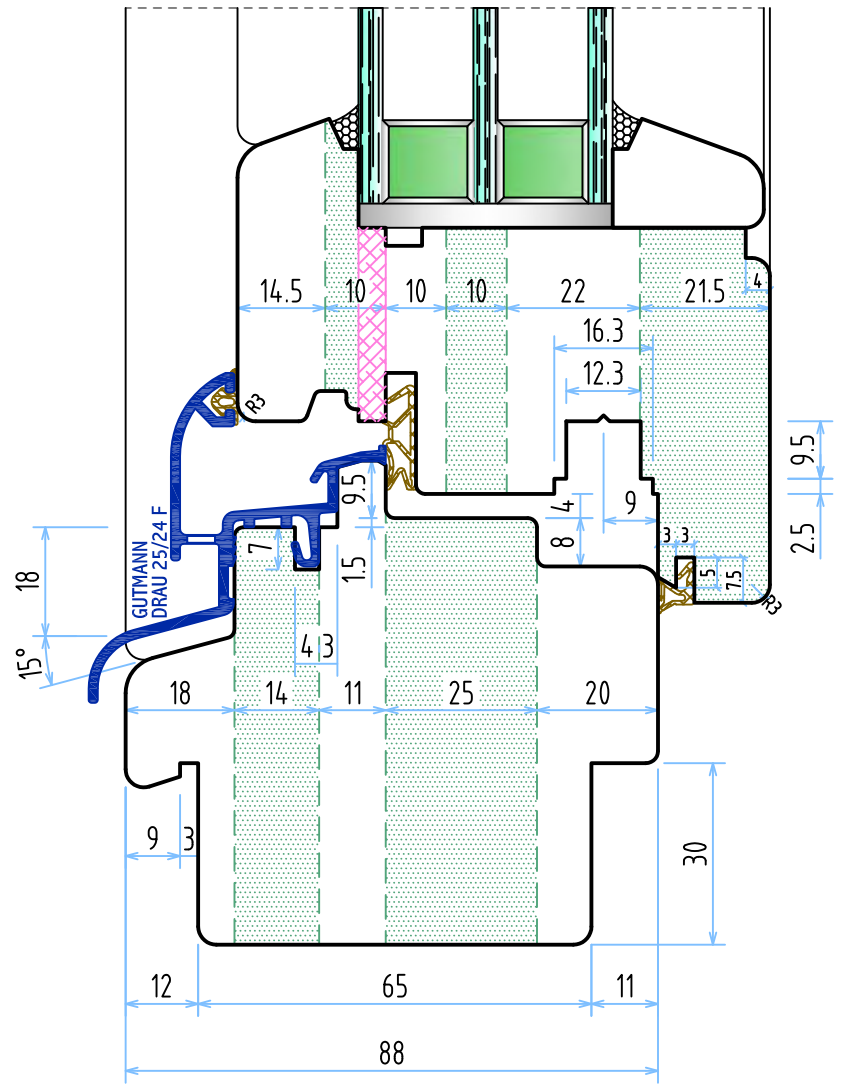
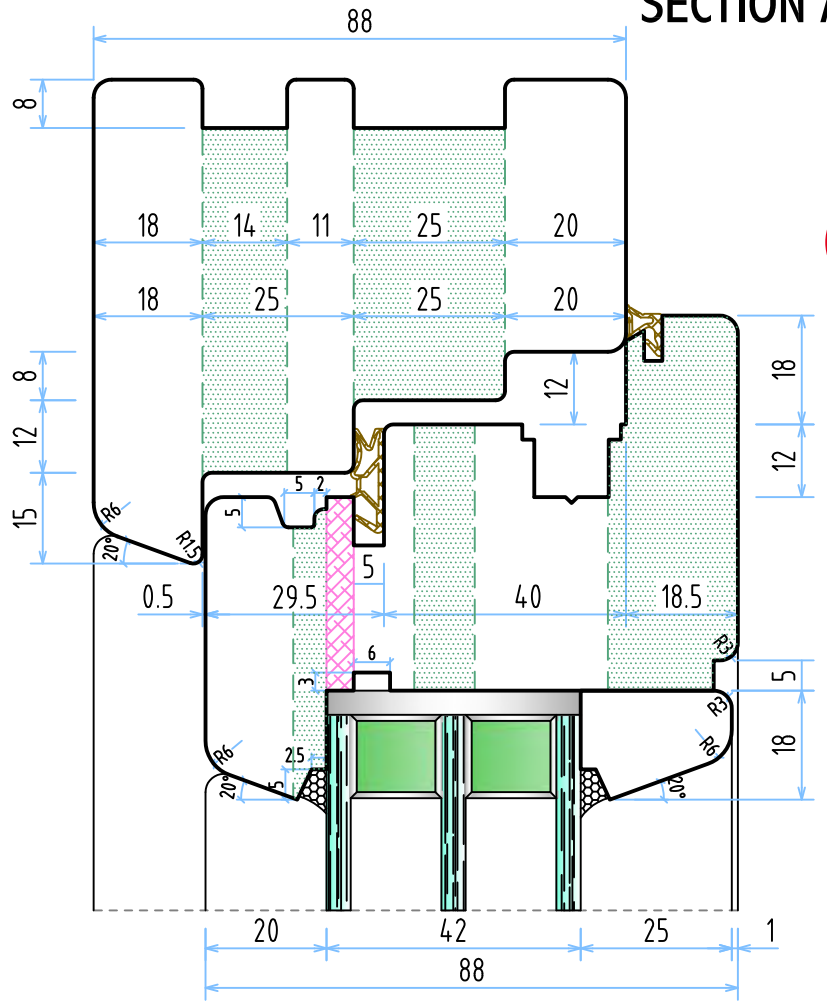
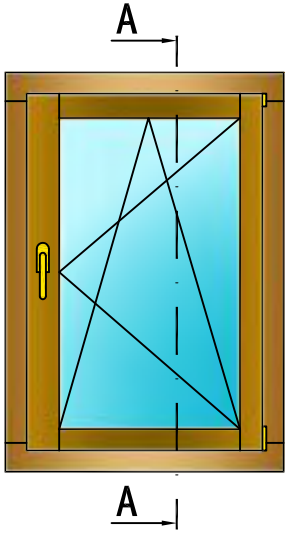

JV78-88

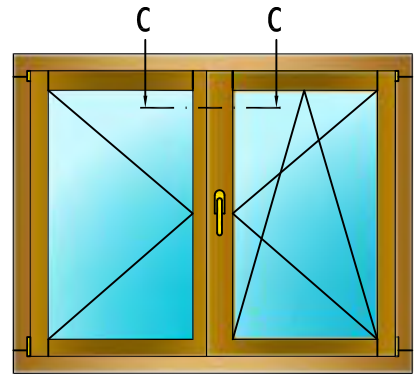

SECTION C:C

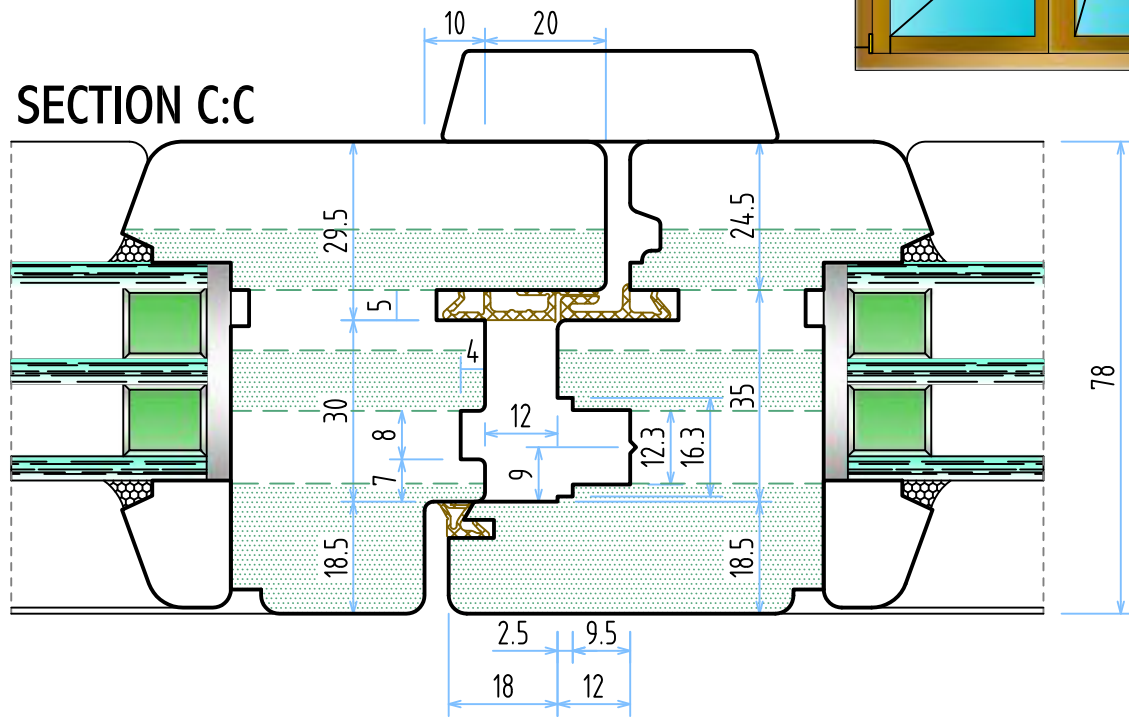

SECTION C:C

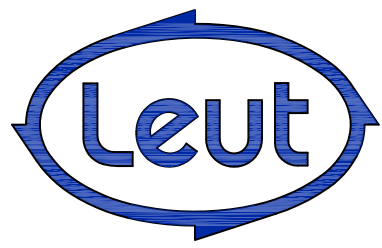
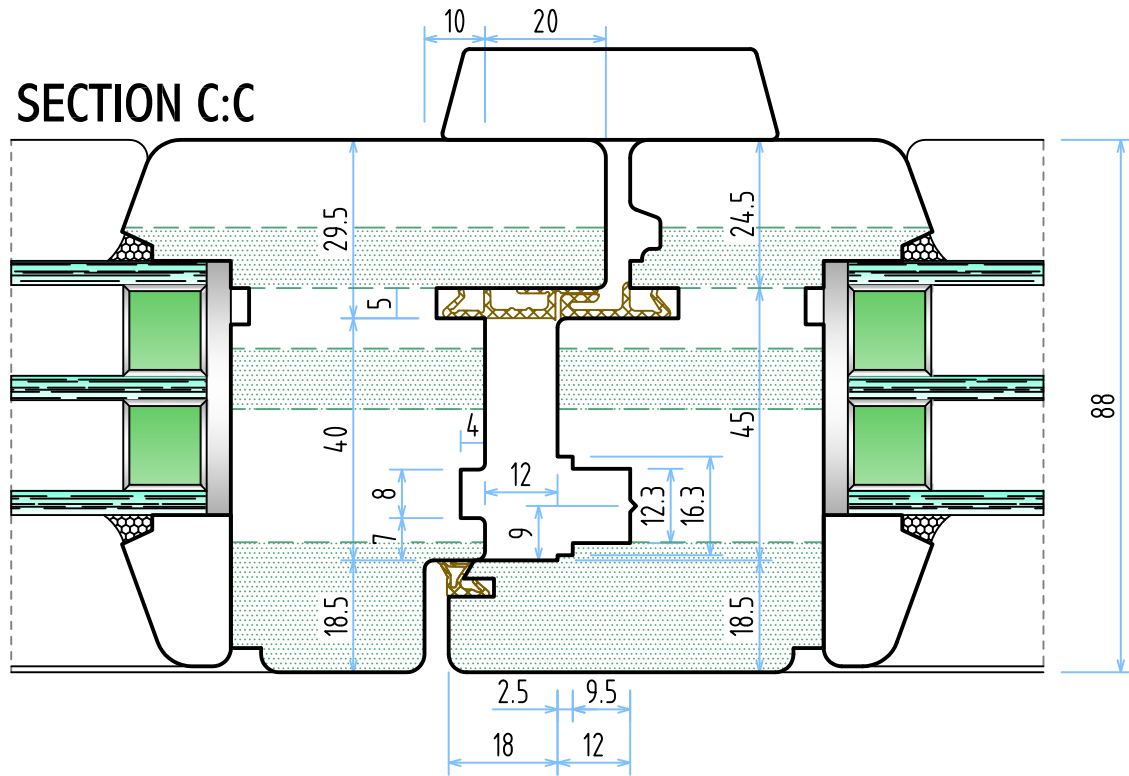

JV78-88

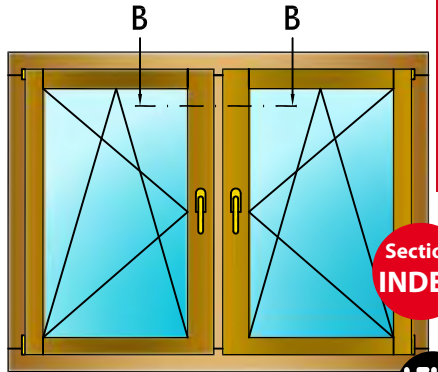

SECTION B:B

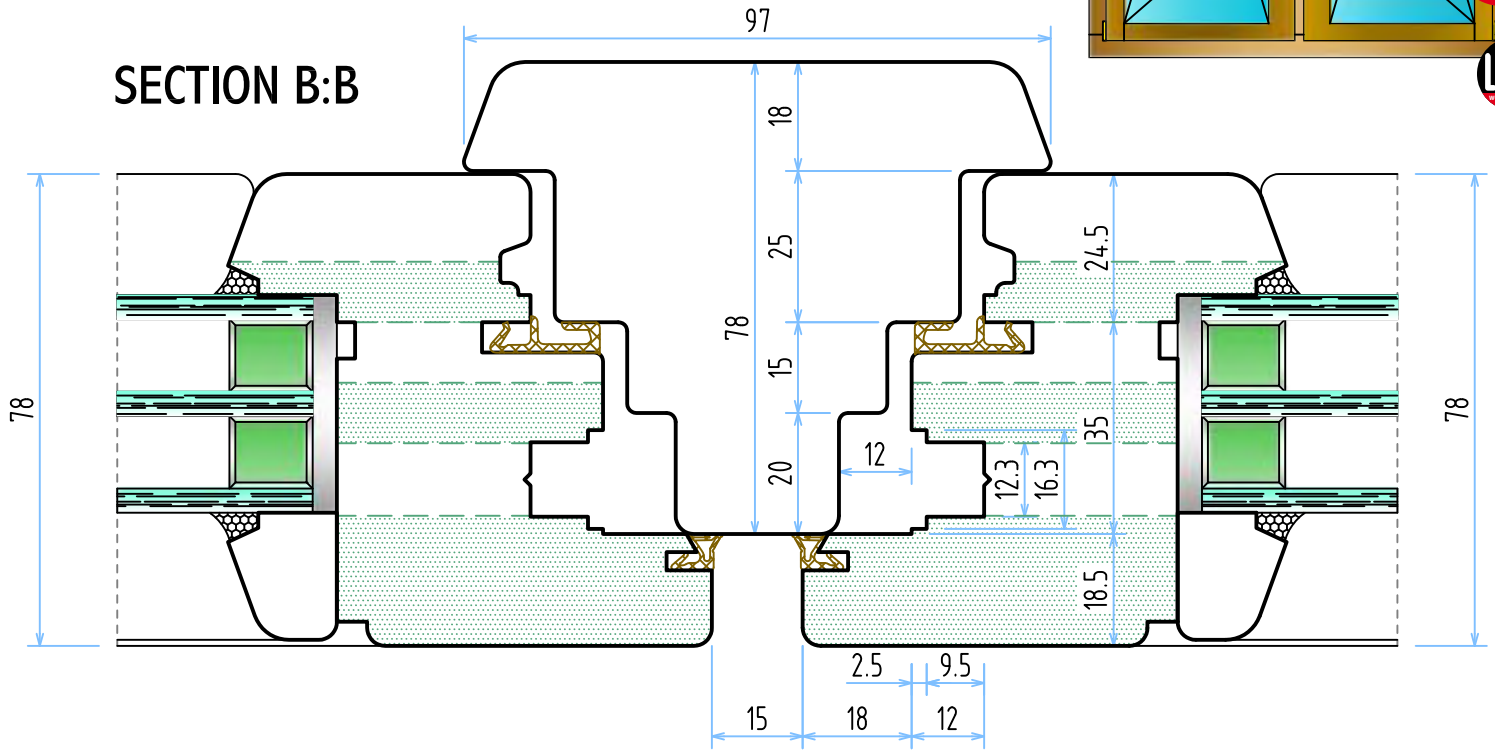

SECTION B:B

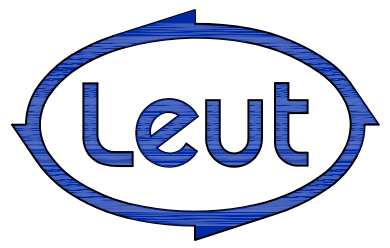
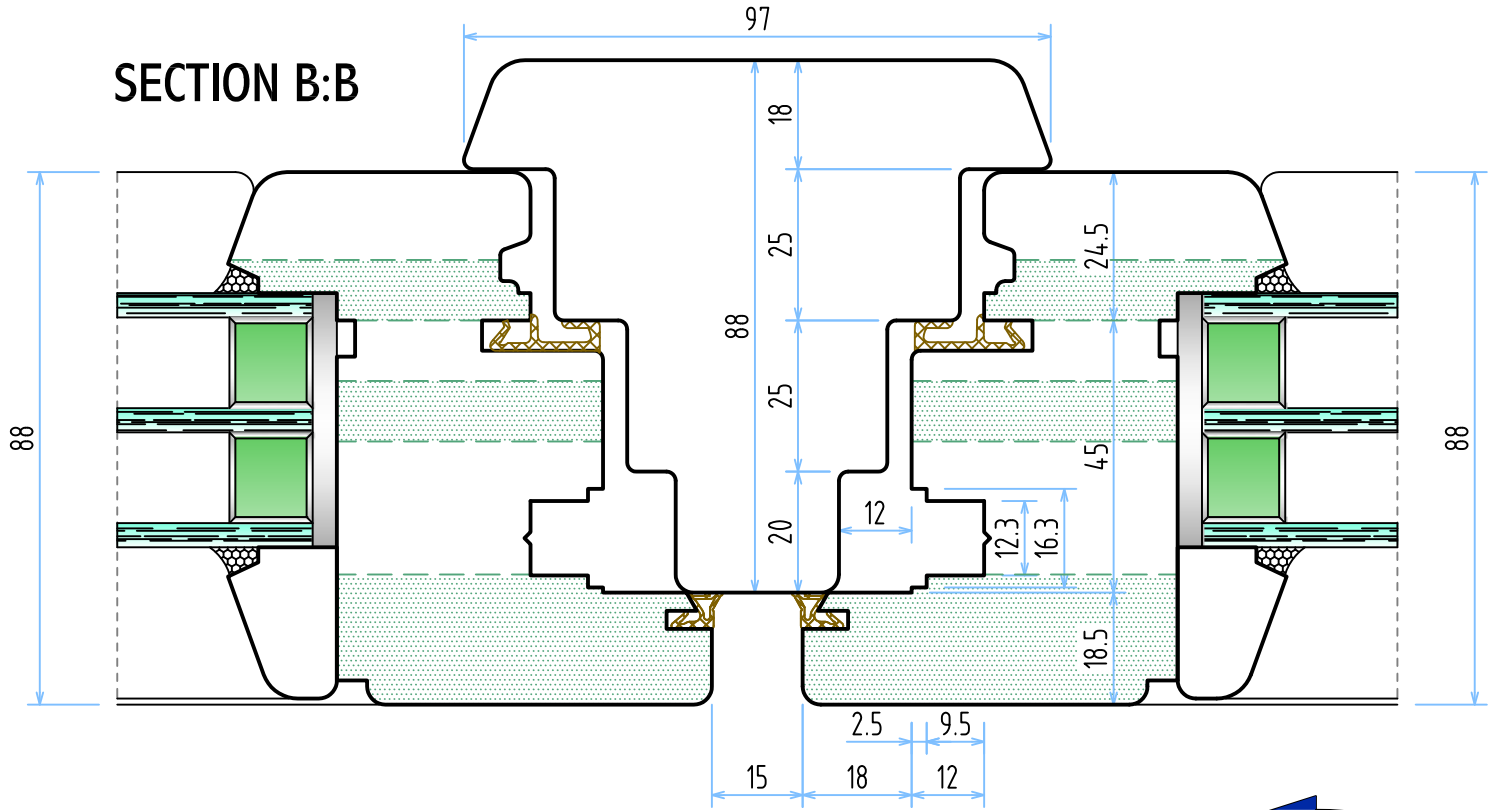

JV78-88

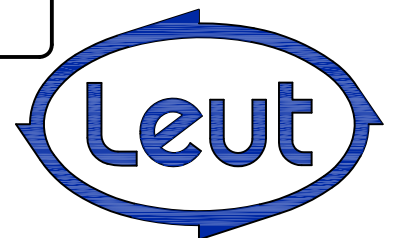
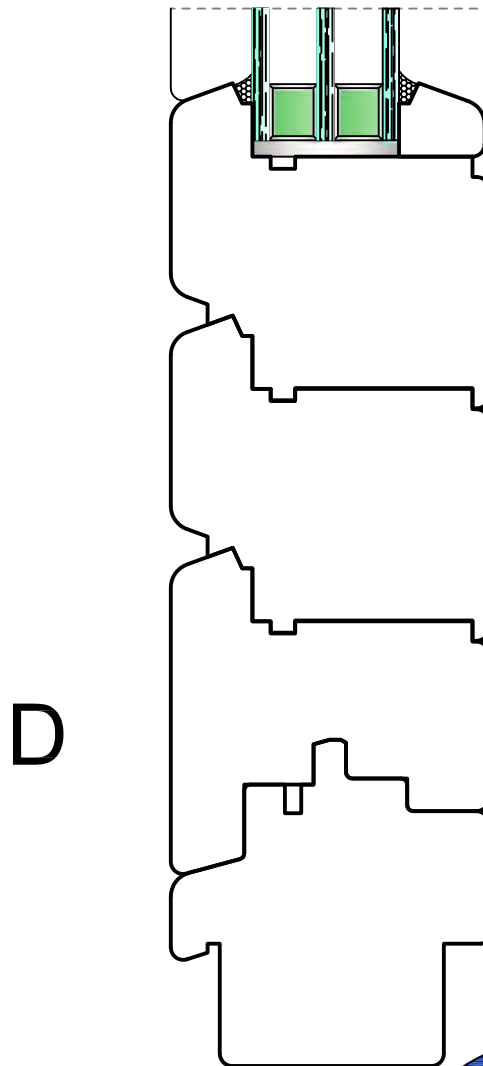
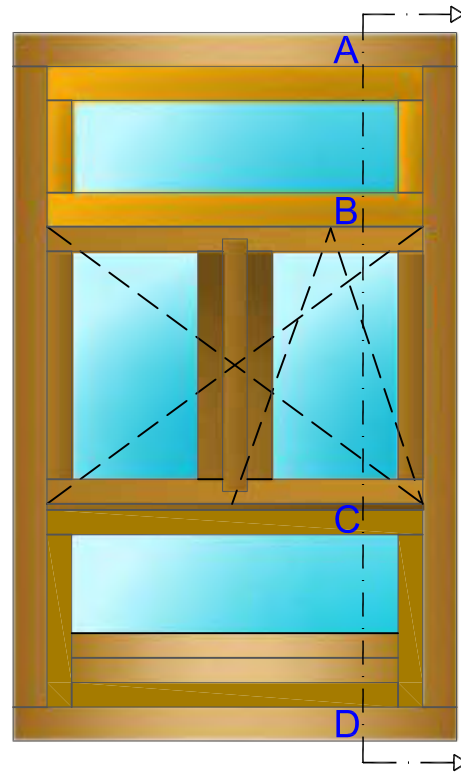
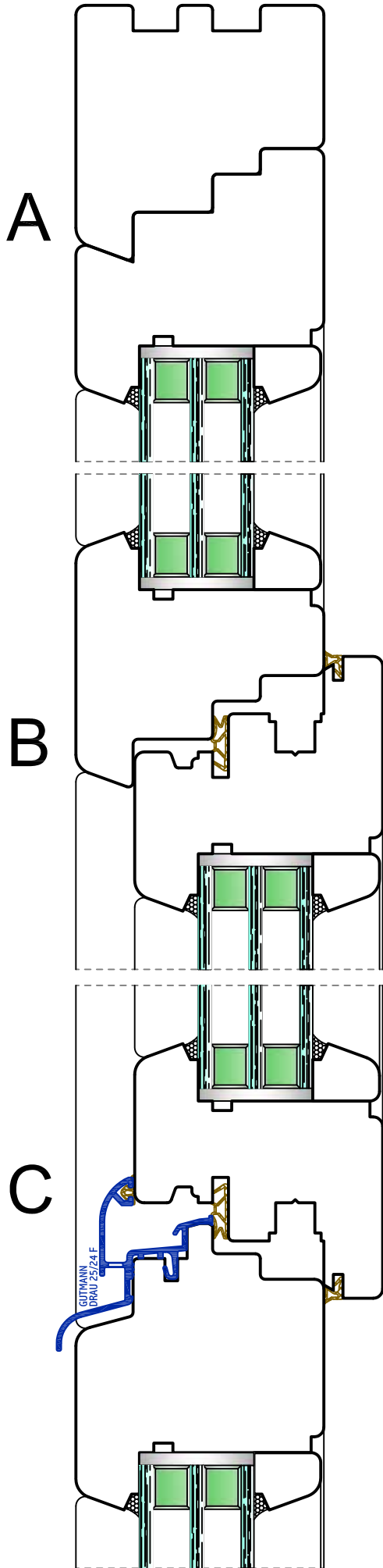

JV78-88

SECTION E:E

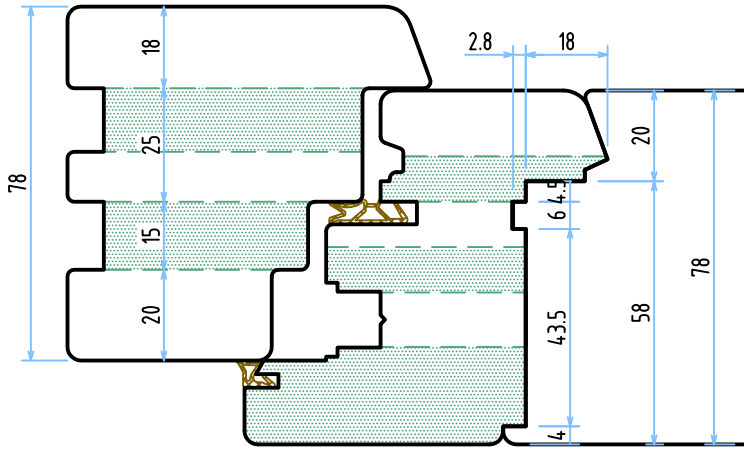

SECTION D:D

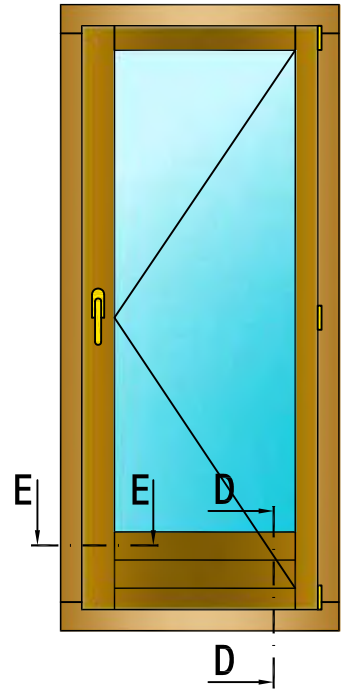
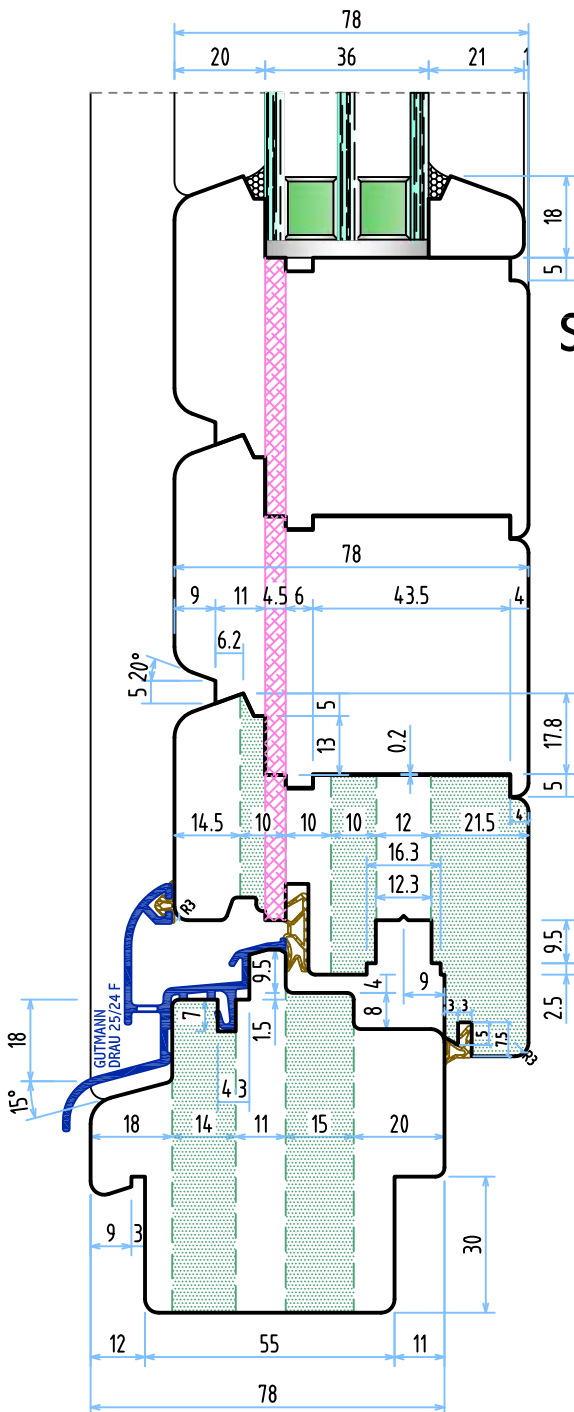

JV78-88

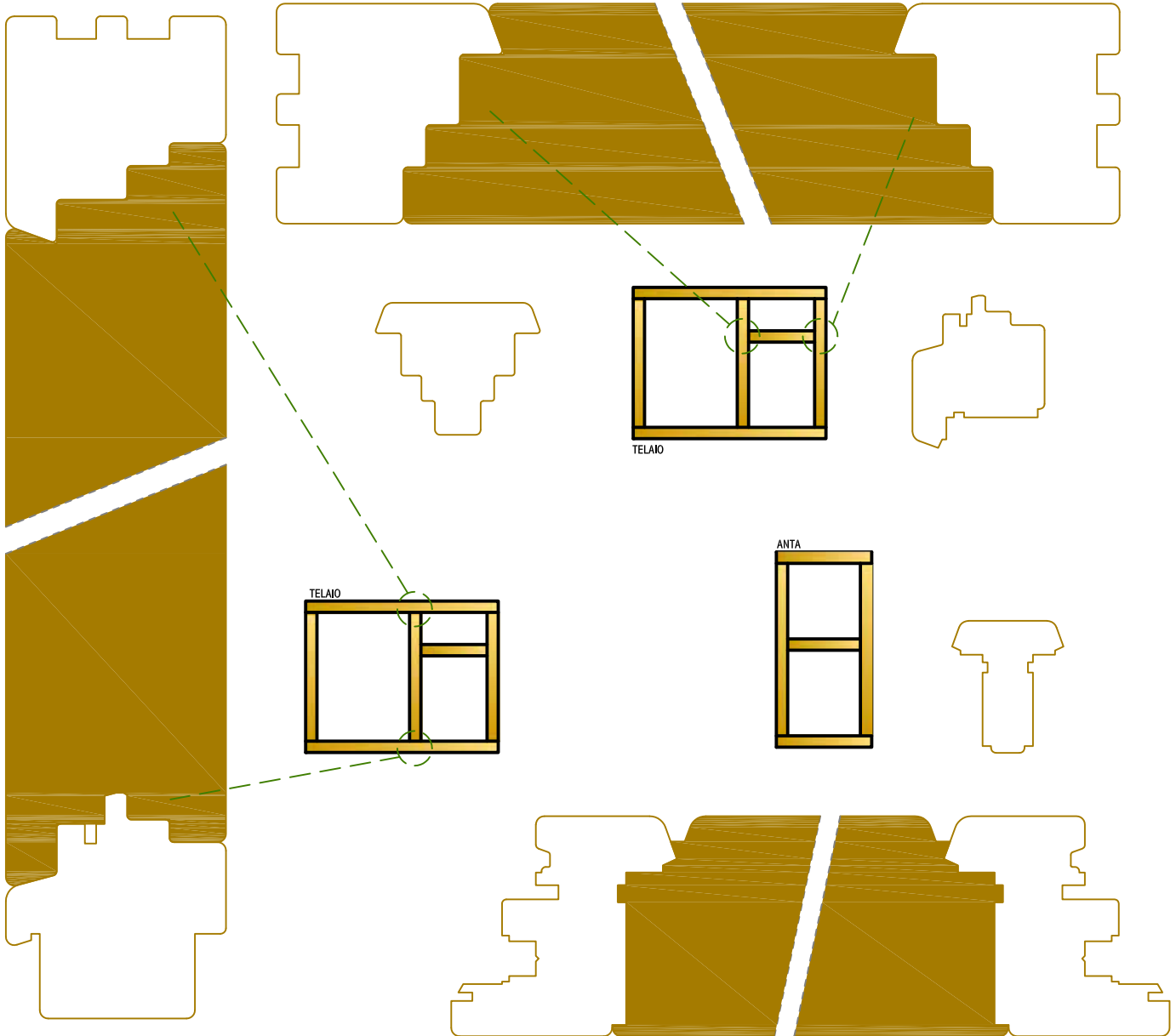

tenonatura telaio
 tenoning the frame
 Zapfenschnitt Rahmen
 Нарезка шипов каркаса

Section
INDEX



78

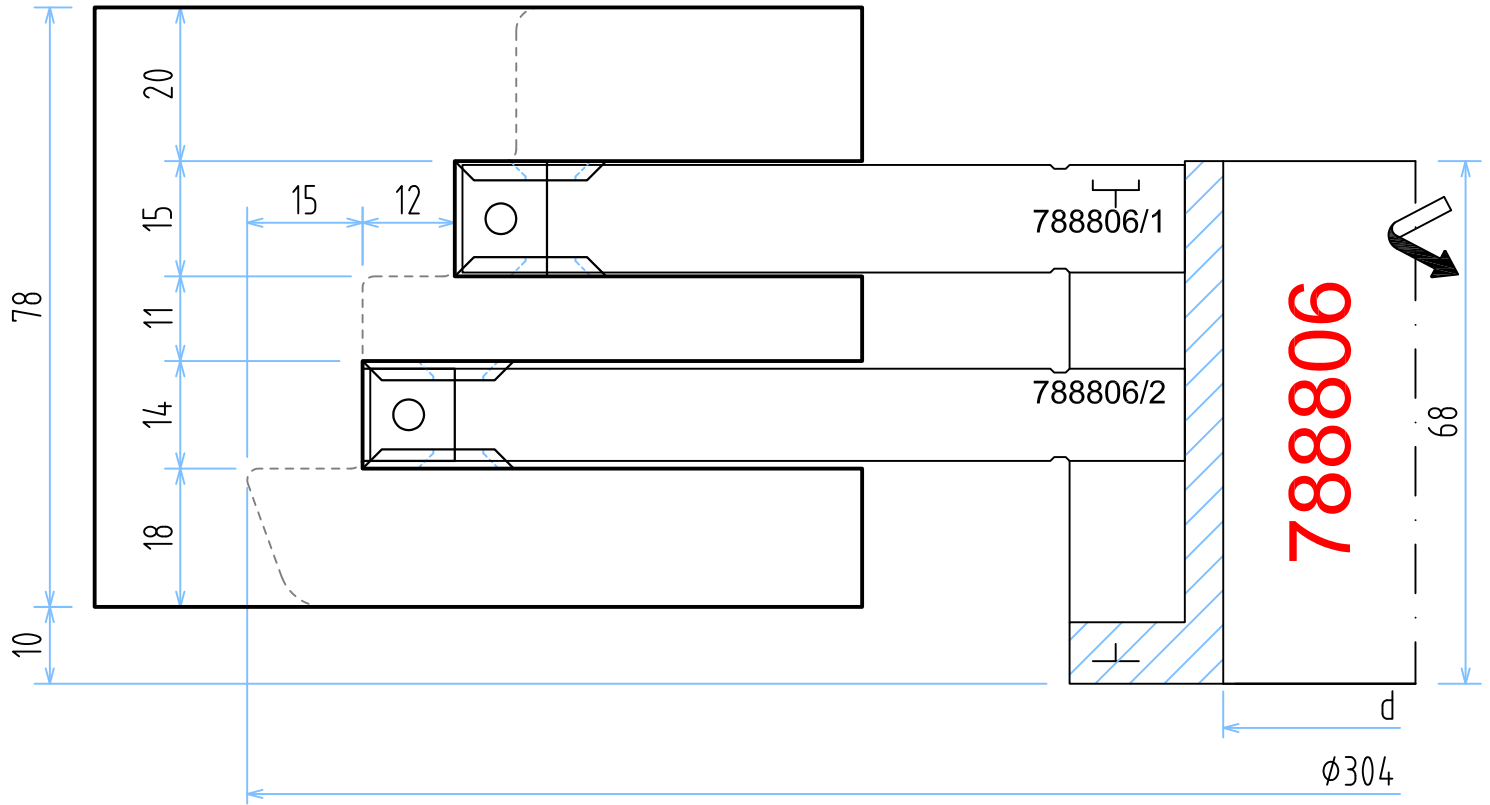

	12x12x1,5	15x12x1,5	22x22x2,5
788806/1		3	6
788806/2	3		6

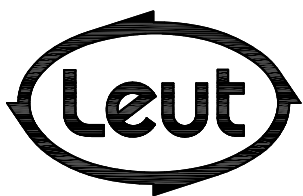

FABBRICA UTENSILI PER LEGNO
 via Pisano, n.1 - 37050 Asparetto di Cerea (VR)
 Tel. (0442) 83244 - Fax (0442) 83283
 Sito Internet - <http://www.leut.it> -
 E-Mail: info@leut.it

FIRMA:
 DATA:
 ORD. N.:
 CLIENTE:

DENOMINAZIONE: SERIE JV 78/88
 GUTMANN DRAU 2524F - VILS 2524
 DIS. CAD: **JV7888**

tenonatura telaio
 tenoning the frame
 Zapfenschnitt Rahmen
 Нарезка шипов каркаса

INDEX

Section
INDEX



88

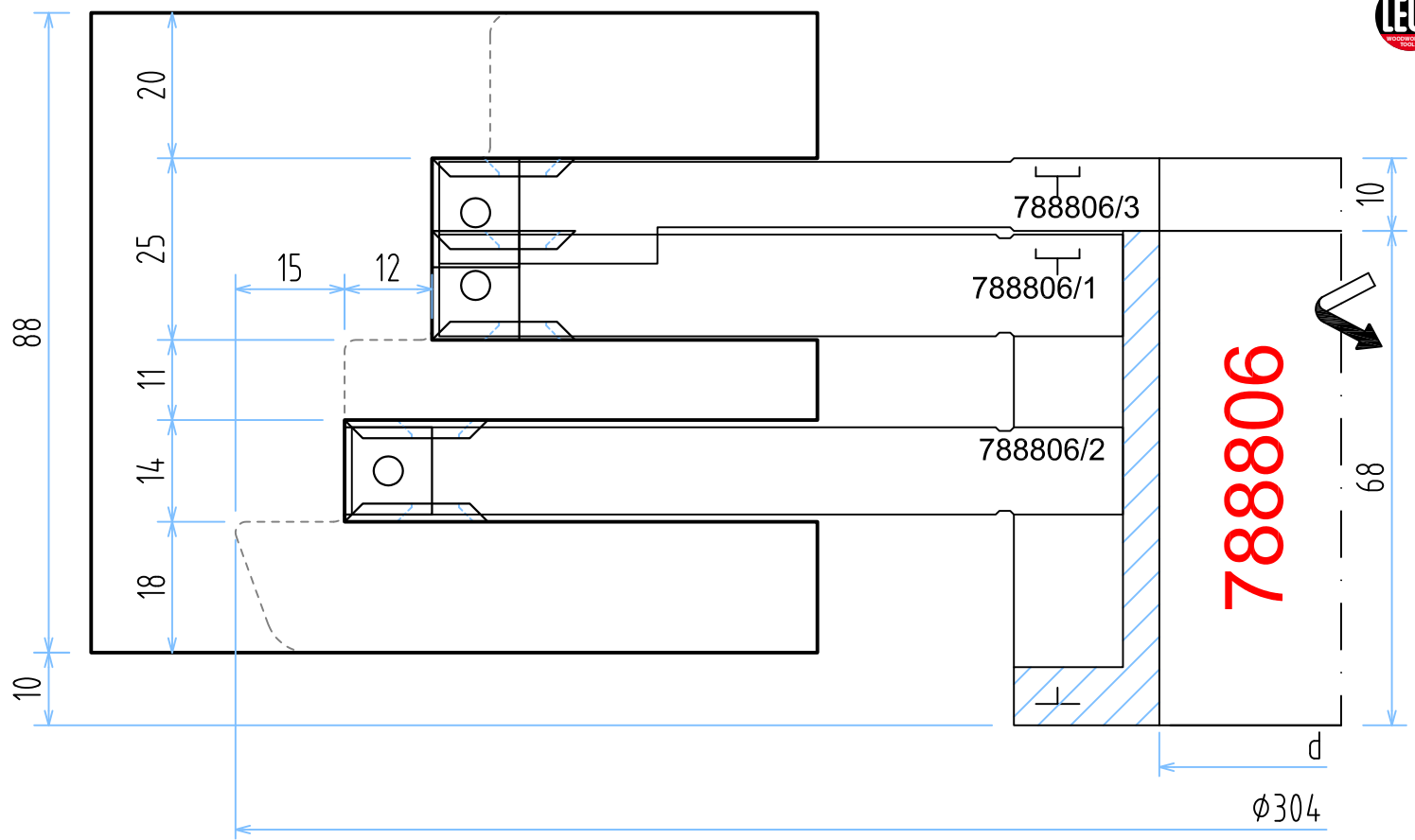

	12x12x1,5	15x12x1,5	22x22x2,5
788806/1	3	6	6
788806/2	3	6	6
788806/3	3	3	3

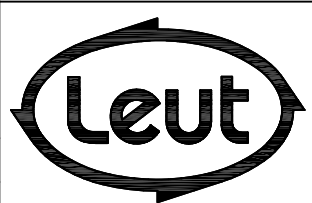

FABBRICA UTENSILI PER LEGNO
 via Pisano, n.1 - 37050 Asparetto di Cerea (VR)
 Tel. (0442) 83244 - Fax (0442) 83283
 Sito Internet - <http://www.leut.it> -
 E-Mail: info@leut.it

FIRMA:
 DATA:
 ORD. N.:
 CLIENTE:

DENOMINAZIONE: SERIE JV 78/88
 GUTMANN DRAU 2524F - VILS 2524
 DIS. CAD: **JV7888**

LA LEUT S.R.L. E' PROPRIETARIA DEL PRESENTE DISEGNO E NE VIETA LA RIPRODUZIONE A TERZI SENZA LA DOVUTA AUTORIZZAZIONE.

tenonatura telaio
 tenoning the frame
 Zapfenschnitt Rahmen
 Нарезка шипов каркаса

Section
INDEX

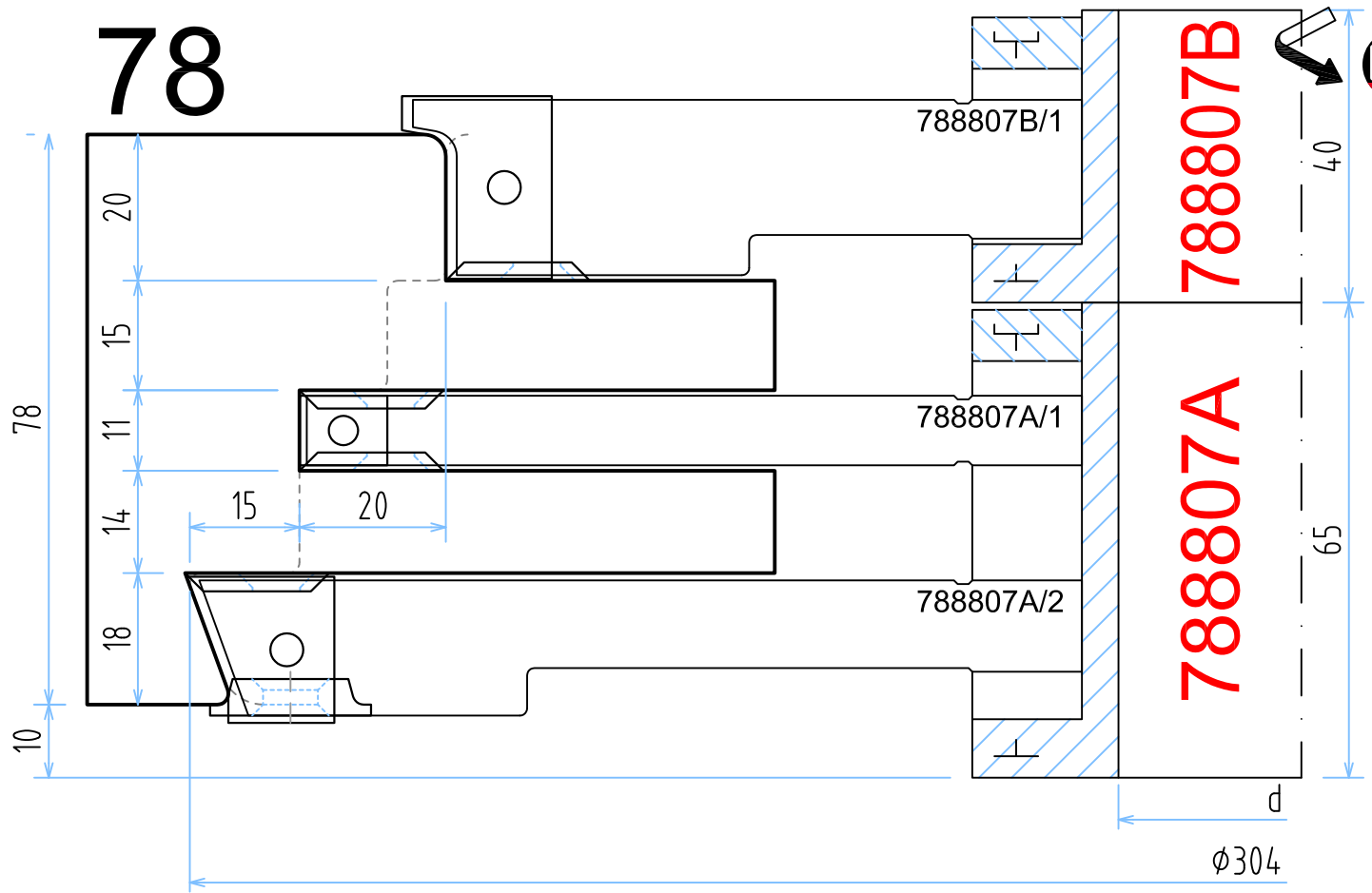

			9.5x12x1.5	22x22x2.5	22x16x5-R1.5
788807A/1			3	6	
788807A/2		3		3	3
788807B/1	3			3	

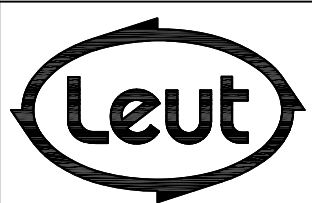

FABBRICA UTENSILI PER LEGNO
 via Pisano, n.1 - 37050 Asparetto di Cerea (VR)
 Tel. (0442) 83244 - Fax (0442) 83283
 Sito Internet - <http://www.leut.it> -
 E-Mail: info@leut.it

FIRMA:
 DATA:
 ORD. N.:
 CLIENTE:

DENOMINAZIONE: SERIE JV 78/88
 GUTMANN DRAU 2524F - VILS 2524
 DIS. CAD: **JV7888**

tenonatura telaio
 tenoning the frame
 Zapfenschnitt Rahmen
 Нарезка шипов каркаса

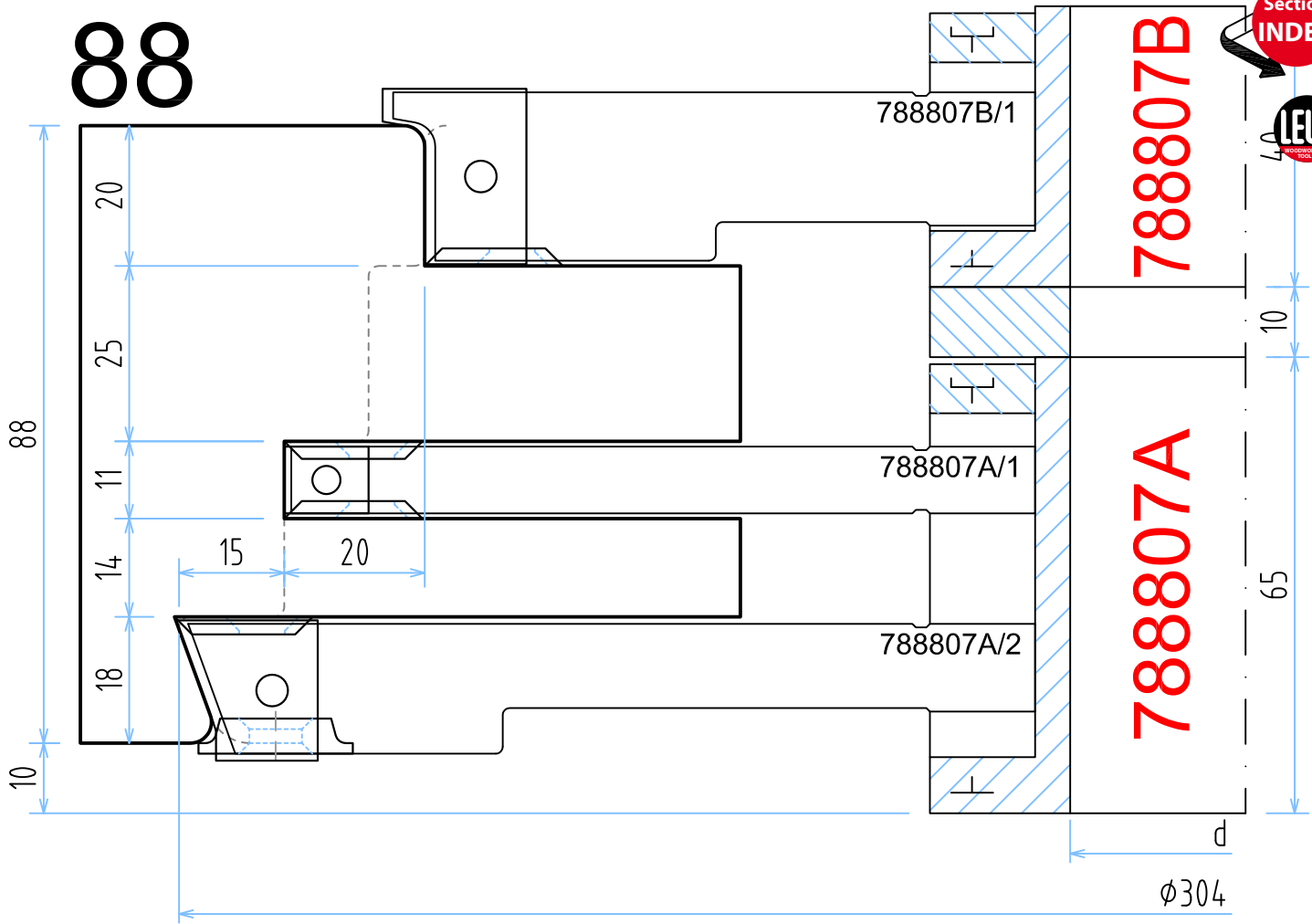

				9.5x12x1.5	22x22x2.5	22x16x5-R1.5
788807A/1				3	6	
788807A/2		3			3	3
788807B/1	3				3	

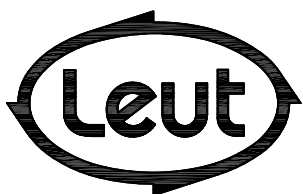

FABBRICA UTENSILI PER LEGNO
 via Pisano, n.1 - 37050 Asparetto di Cerea (VR)
 Tel. (0442) 83244 - Fax (0442) 83283
 Sito Internet - <http://www.leut.it> -
 E-Mail: info@leut.it

FIRMA:
 DATA:
 ORD. N.:
 CLIENTE:

DENOMINAZIONE: SERIE JV 78/88
 GUTMANN DRAU 2524F - VILS 2524
 DIS. CAD: **JV7888**

tenonatura telaio inferiore
 tenoning the lower frame
 Zapfenschnitt unterer Rahmen
 Нарезка шипов нижнего каркаса

Section
INDEX

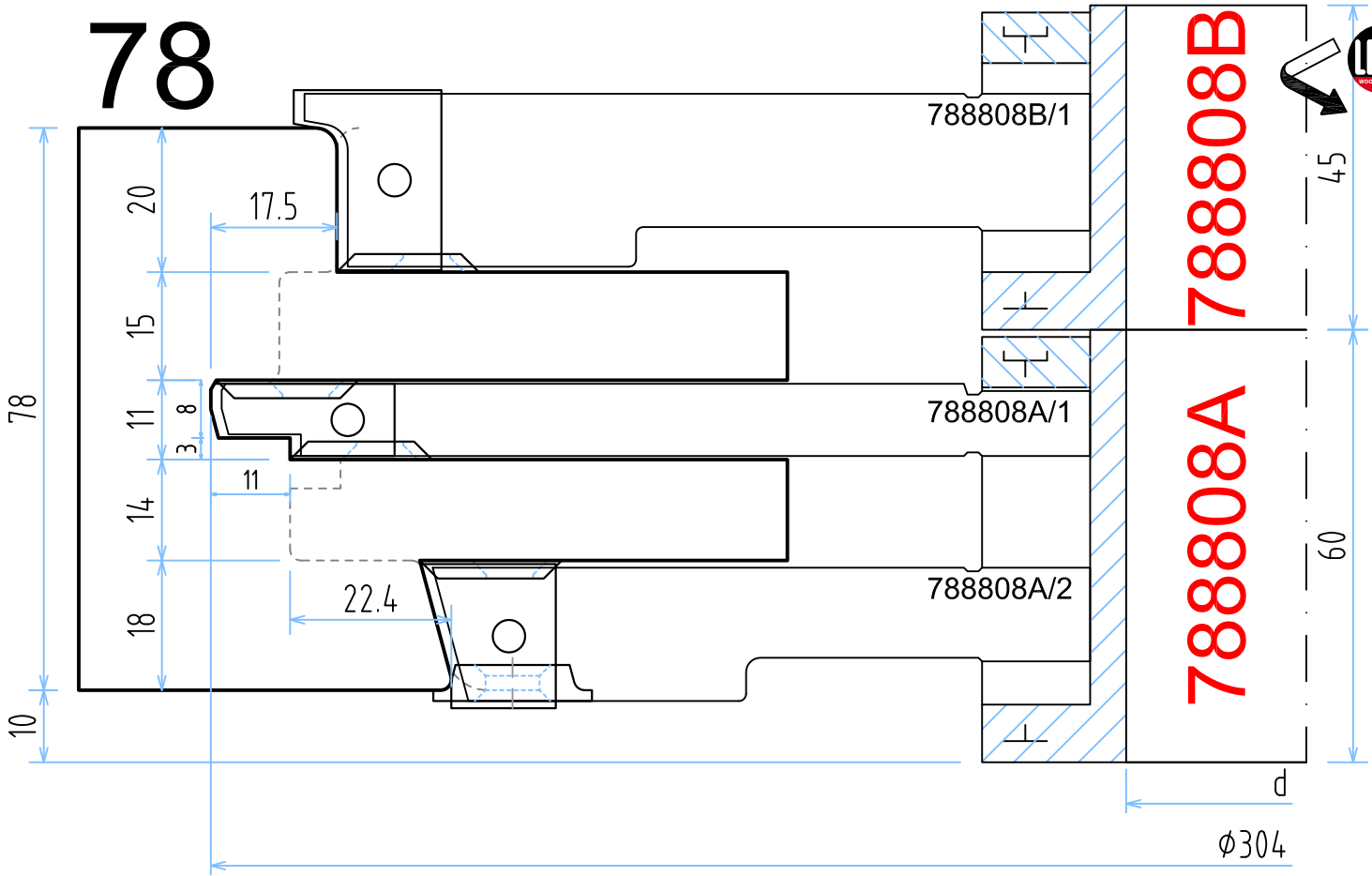

788808A/1	3			6	
788808A/2		3		3	3
788808B/1	3			3	

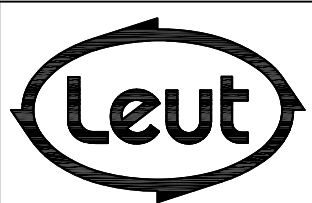

FABBRICA UTENSILI PER LEGNO
 via Pisano, n.1 - 37050 Asparetto di Cerea (VR)
 Tel. (0442) 83244 - Fax (0442) 83283
 Sito Internet - <http://www.leut.it> -
 E-Mail: info@leut.it

FIRMA:
 DATA:
 ORD. N.:
 CLIENTE:

DENOMINAZIONE: SERIE JV 78/88
 GUTMANN DRAU 2524F - VILS 2524
 DIS. CAD: **JV7888**

tenonatura telaio inferiore
 tenoning the lower frame
 Zapfenschnitt unterer Rahmen
 Нарезка шипов нижнего каркаса

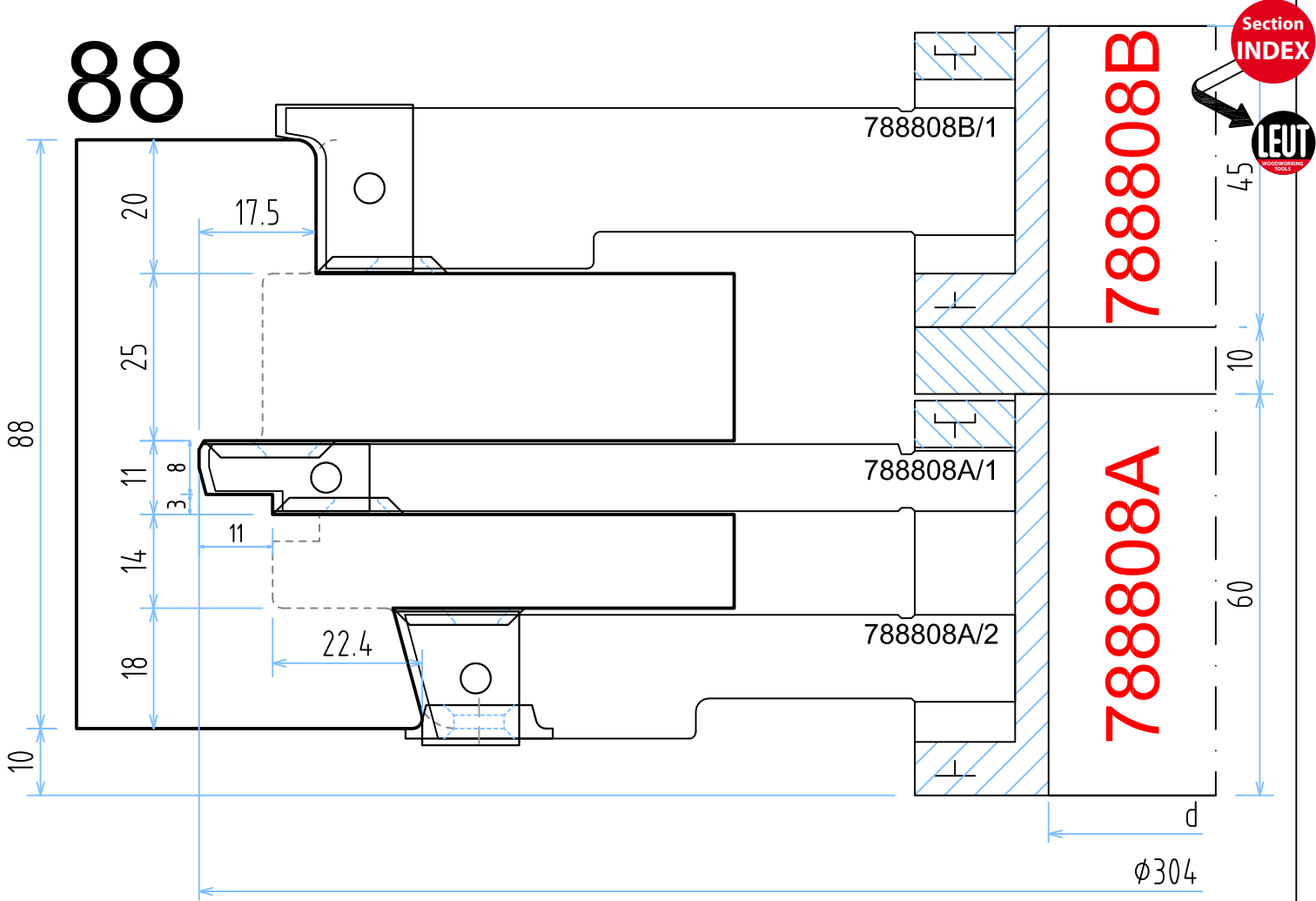

788808A/1	3			6	
788808A/2		3		3	3
788808B/1	3			3	

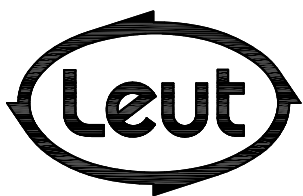

FABBRICA UTENSILI PER LEGNO
 via Pisano, n.1 - 37050 Asparetto di Cerea (VR)
 Tel. (0442) 83244 - Fax (0442) 83283
 Sito Internet - <http://www.leut.it> -
 E-Mail: info@leut.it

FIRMA:
 DATA:
 ORD. N.:
 CLIENTE:

DENOMINAZIONE: SERIE JV 78/88
 GUTMANN DRAU 2524F - VILS 2524
 DIS. CAD: **JV7888**

tenonatura ante
 tenoning the wings
 Zapfenschnitt Flügel
 Нарезка шипов створок

Section
INDEX

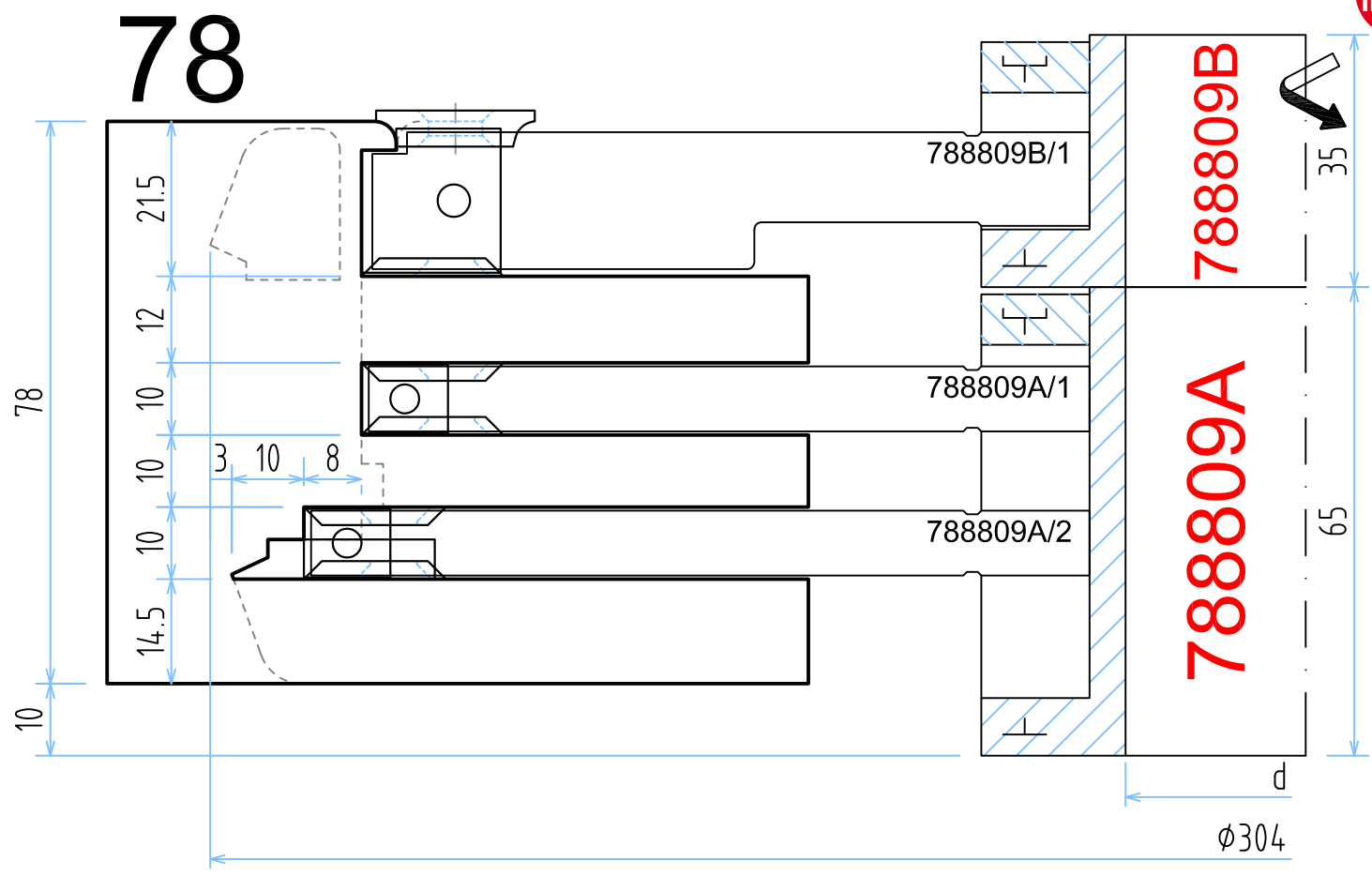

788809A/1		3	6		
788809A/2		3	6		3
788809B/1	3		3	3	

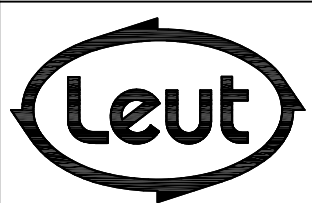

FABBRICA UTENSILI PER LEGNO
 via Pisano, n.1 - 37050 Asparetto di Cerea (VR)
 Tel. (0442) 83244 - Fax (0442) 83283
 Sito Internet - <http://www.leut.it> -
 E-Mail: info@leut.it

FIRMA:
 DATA:
 ORD. N.:
 CLIENTE:

DENOMINAZIONE: SERIE JV 78/88
 GUTMANN DRAU 2524F - VILS 2524
 DIS. CAD: **JV7888**

tenonatura ante
 tenoning the wings
 Zapfenschnitt Flügel
 Нарезка шипов створок

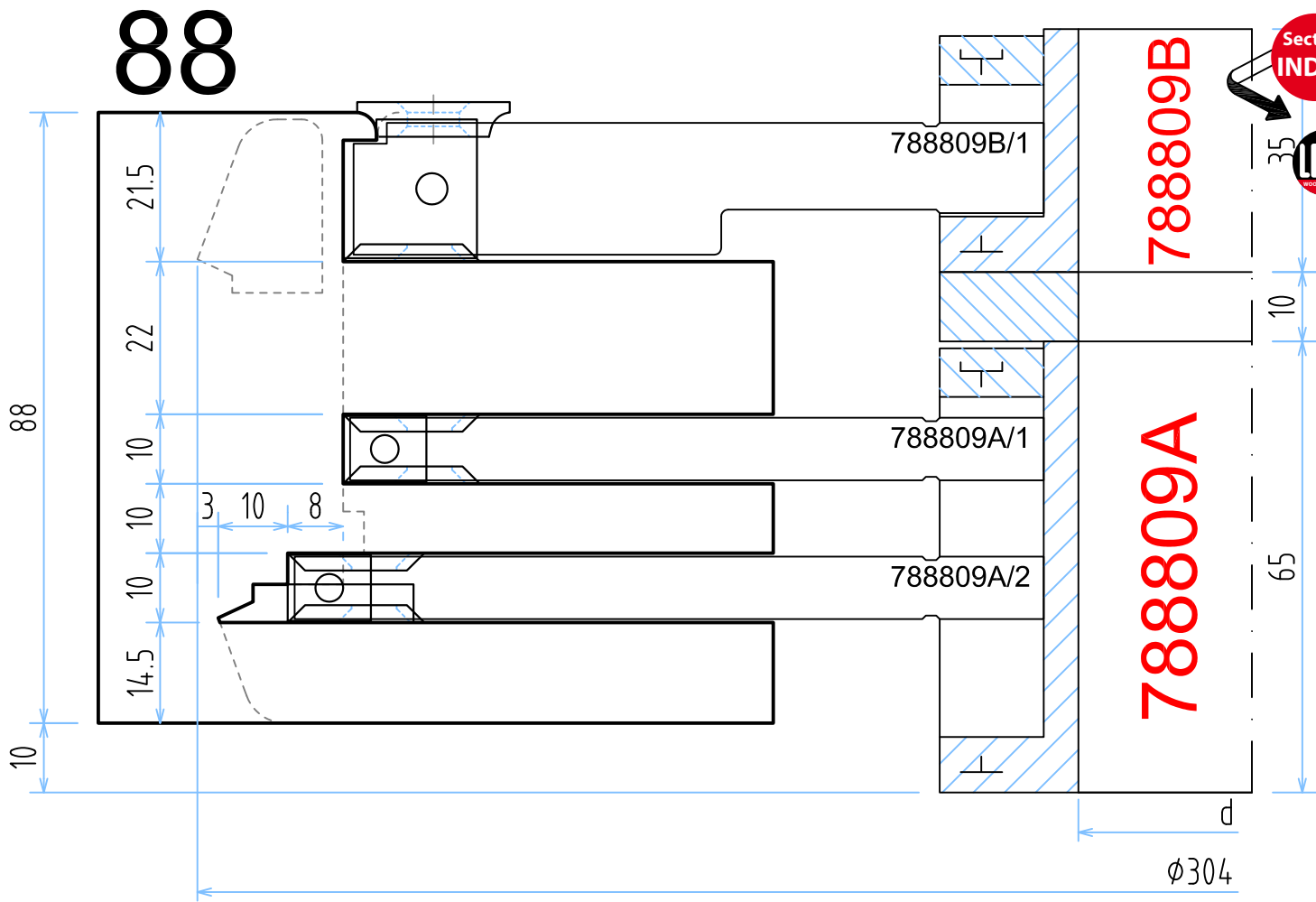

788809A/1		3	6		
788809A/2		3	6		3
788809B/1	3		3	3	

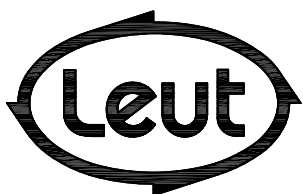

FABBRICA UTENSILI PER LEGNO
 via Pisano, n.1 - 37050 Asparetto di Cerea (VR)
 Tel. (0442) 83244 - Fax (0442) 83283
 Sito Internet - <http://www.leut.it> -
 E-Mail: info@leut.it

FIRMA:
 DATA:
 ORD. N.:
 CLIENTE:

DENOMINAZIONE: SERIE JV 78/88
 GUTMANN DRAU 2524F - VILS 2524
 DIS. CAD: **JV7888**

tenonatura ante
 tenoning the wings
 Zapfenschnitt Flügel
 Нарезка шипов створок

Section
INDEX

LEUT
 WOODWORKING
 TOOLS

78

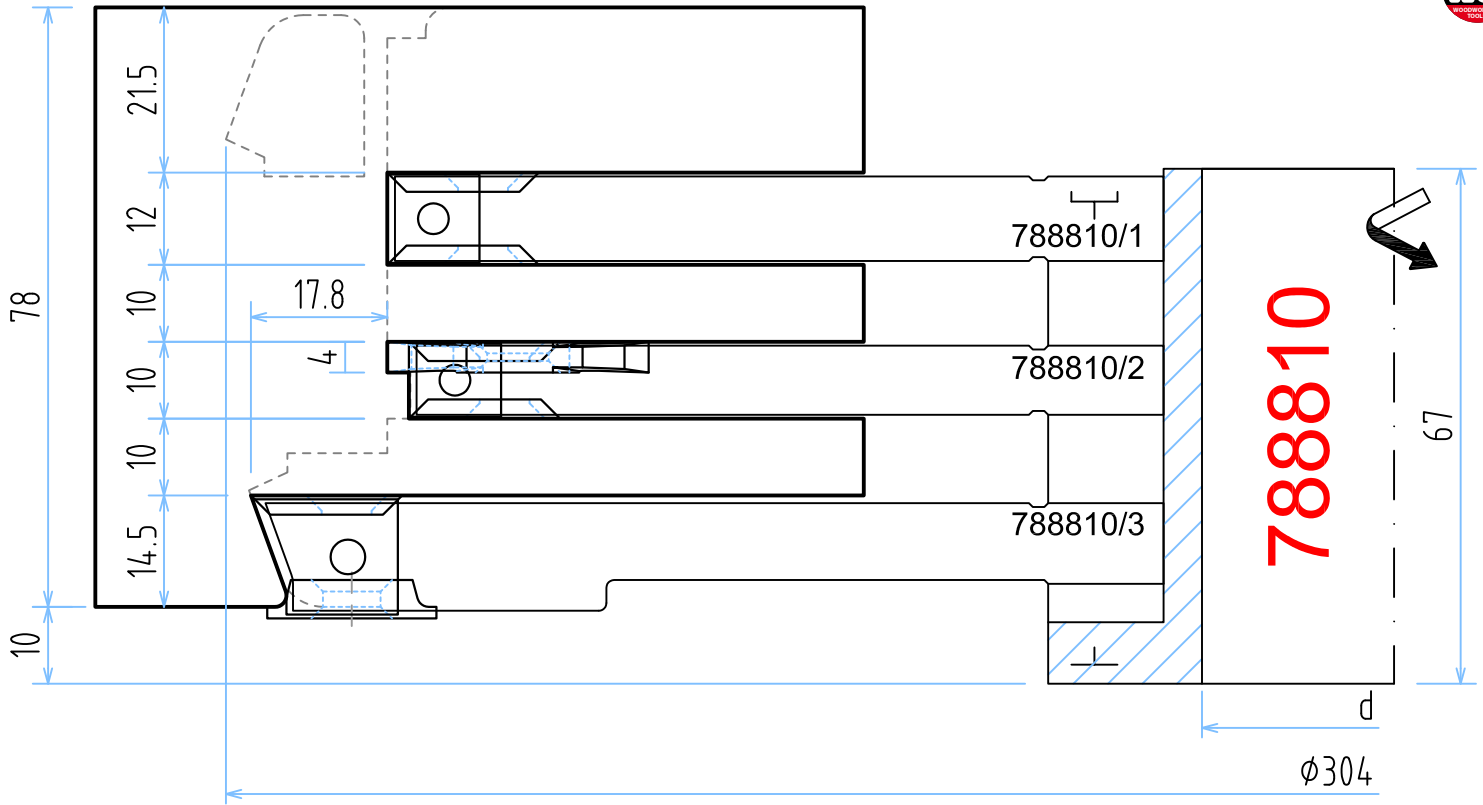

788810/1			3	6		
788810/2		3		3		3
788810/3	3			3	3	

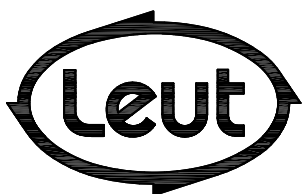

FABBRICA UTENSILI PER LEGNO
 via Pisano, n.1 - 37050 Asparetto di Cerea (VR)
 Tel. (0442) 83244 - Fax (0442) 83283
 Sito Internet - <http://www.leut.it> -
 E-Mail: info@leut.it

FIRMA:
 DATA:
 ORD. N.:
 CLIENTE:

DENOMINAZIONE: SERIE JV 78/88
 GUTMANN DRAU 2524F - VILS 2524
 DIS. CAD: **JV7888**

tenonatura ante
 tenoning the wings
 Zapfenschnitt Flügel
 Нарезка шипов створок

Section
INDEX



88

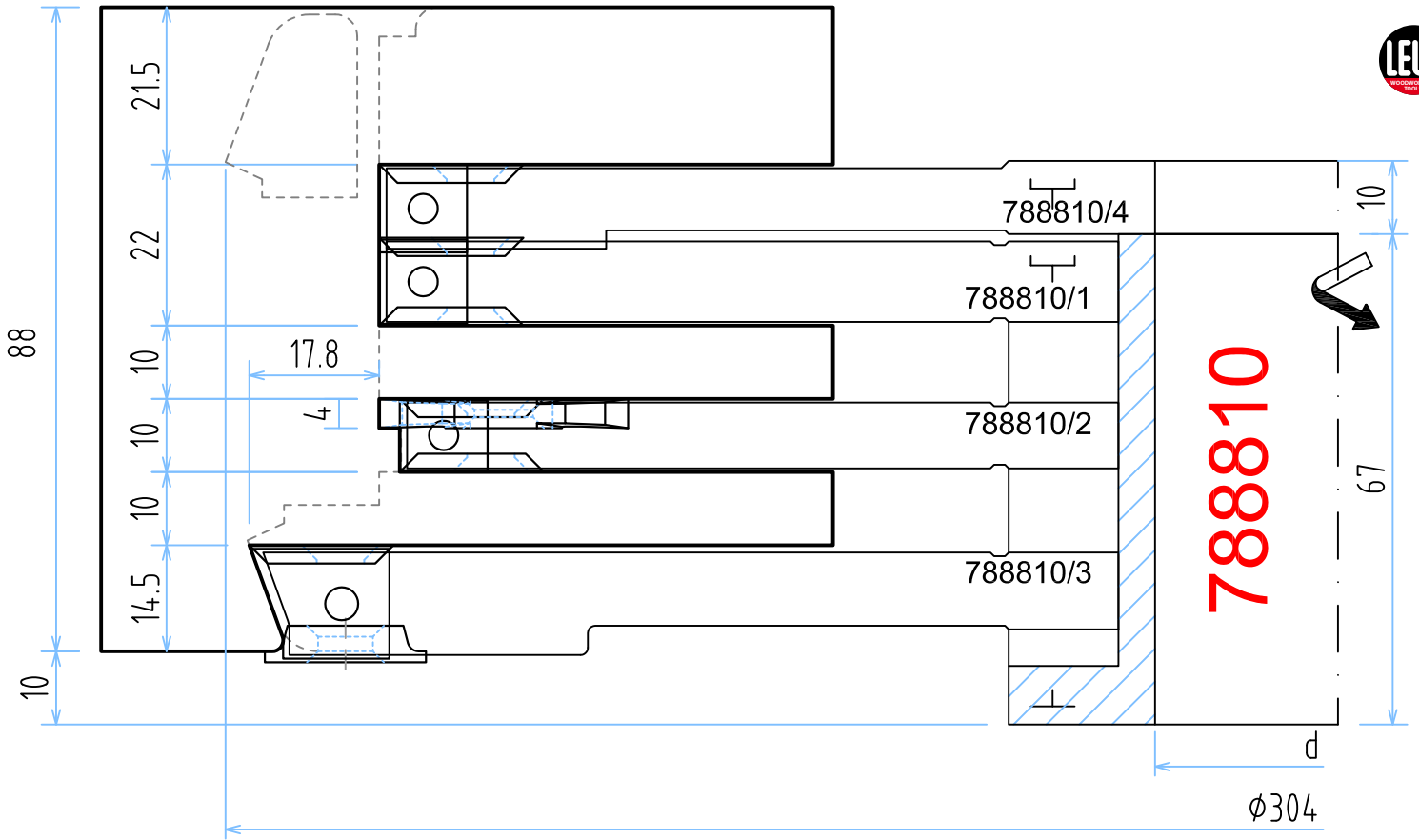

788810/1			3	6		
788810/2		3		3		3
788810/3	3			3	3	
788810/4			3	3		

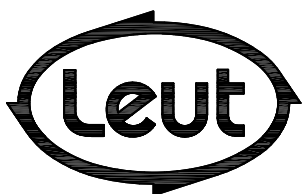

FABBRICA UTENSILI PER LEGNO
 via Pisano, n.1 - 37050 Asparetto di Cerea (VR)
 Tel. (0442) 83244 - Fax (0442) 83283
 Sito Internet - <http://www.leut.it> -
 E-Mail: info@leut.it

FIRMA:
 DATA:
 ORD. N.:
 CLIENTE:

DENOMINAZIONE: SERIE JV 78/88
 GUTMANN DRAU 2524F - VILS 2524
 DIS. CAD: **JV7888**

scorniciatura telaio
 matching the frame
 Nuthobelung Rahmen
 Профильная обработка каркаса

Section
INDEX

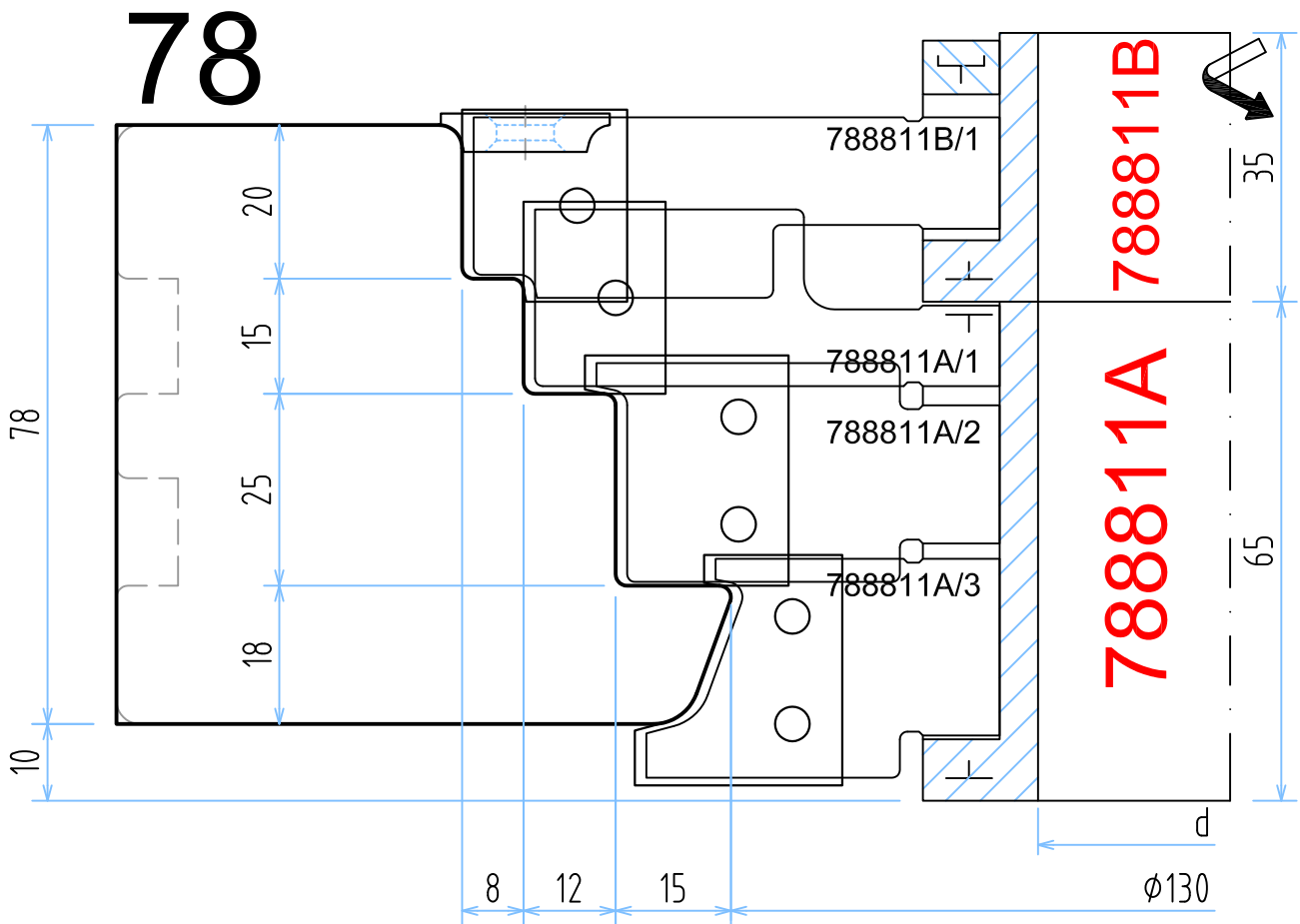

788811A/1	4				
788811A/2		4			
788811A/3			4		
788811B/1				4	2

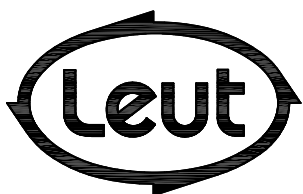

FABBRICA UTENSILI PER LEGNO
 via Pisano, n.1 - 37050 Asparetto di Cerea (VR)
 Tel. (0442) 83244 - Fax (0442) 83283
 Sito Internet - <http://www.leut.it> -
 E-Mail: info@leut.it

FIRMA:
 DATA:
 ORD. N.:
 CLIENTE:

DENOMINAZIONE: SERIE JV 78/88
 GUTMANN DRAU 2524F - VILS 2524
 DIS. CAD: **JV7888**

LA LEUT S.R.L. E' PROPRIETARIA DEL PRESENTE DISEGNO E NE VIETA LA RIPRODUZIONE A TERZI SENZA LA DOVUTA AUTORIZZAZIONE.

scorniciatura telaio
 matching the frame
 Nuthobelung Rahmen
 Профильная обработка каркаса

Section
INDEX

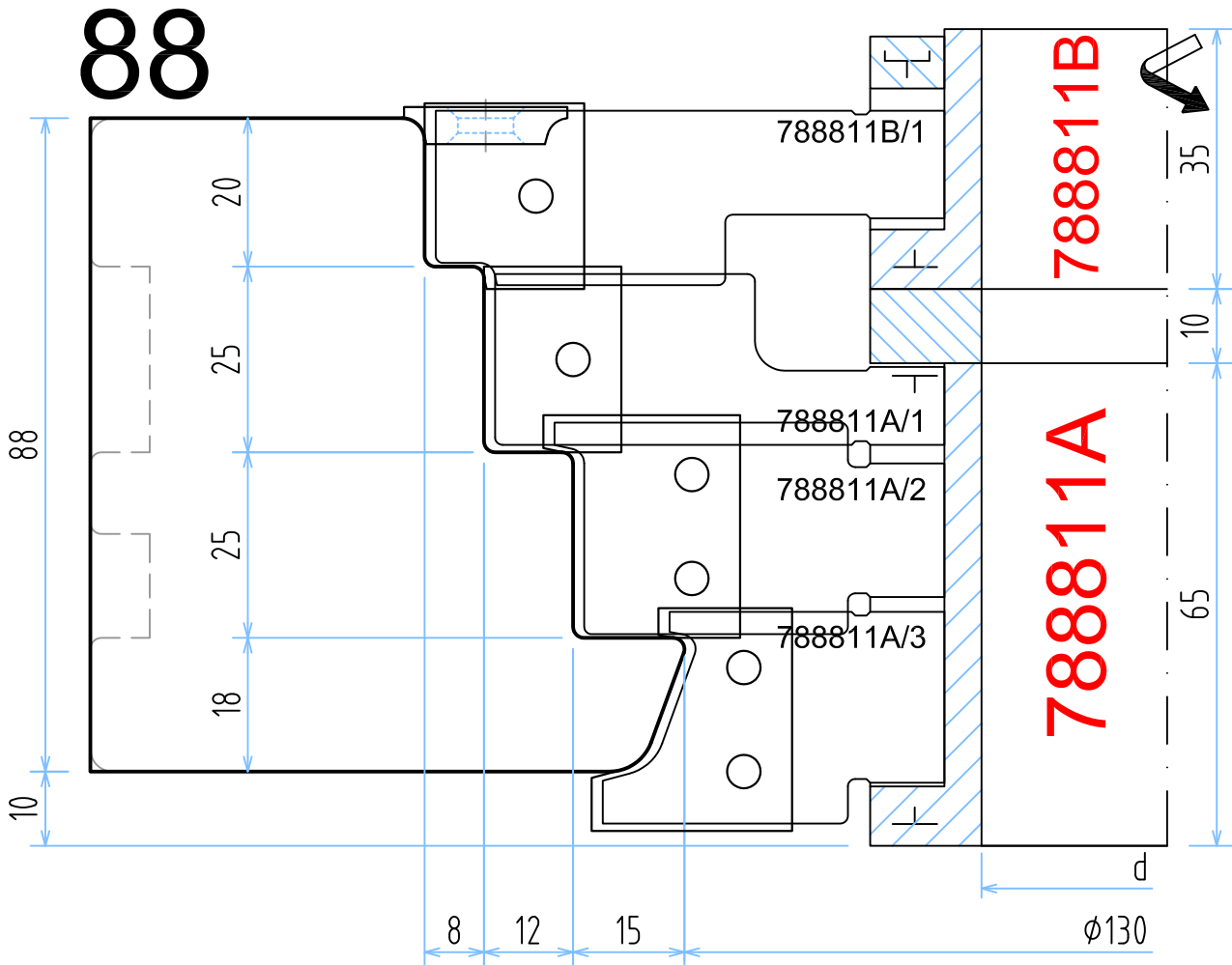

788811A/1	4				
788811A/2		4			
788811A/3			4		
788811B/1				4	2

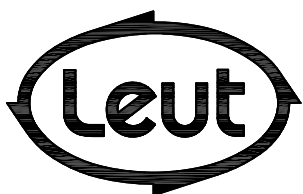

FABBRICA UTENSILI PER LEGNO
 via Pisano, n.1 - 37050 Asparetto di Cerea (VR)
 Tel. (0442) 83244 - Fax (0442) 83283
 Sito Internet - <http://www.leut.it> -
 E-Mail: info@leut.it

FIRMA:
 DATA:
 ORD. N.:
 CLIENTE:

DENOMINAZIONE: SERIE JV 78/88
 GUTMANN DRAU 2524F - VILS 2524
 DIS. CAD: **JV7888**

LA LEUT S.R.L. E' PROPRIETARIA DEL PRESENTE DISEGNO E NE VIETA LA RIPRODUZIONE A TERZI SENZA LA DOVUTA AUTORIZZAZIONE.

scorniciatura telaio
 matching the frame
 Nuthobelung Rahmen
 Профильная обработка каркаса

Section
INDEX

LEUT
WOODWORKING
TOOLS

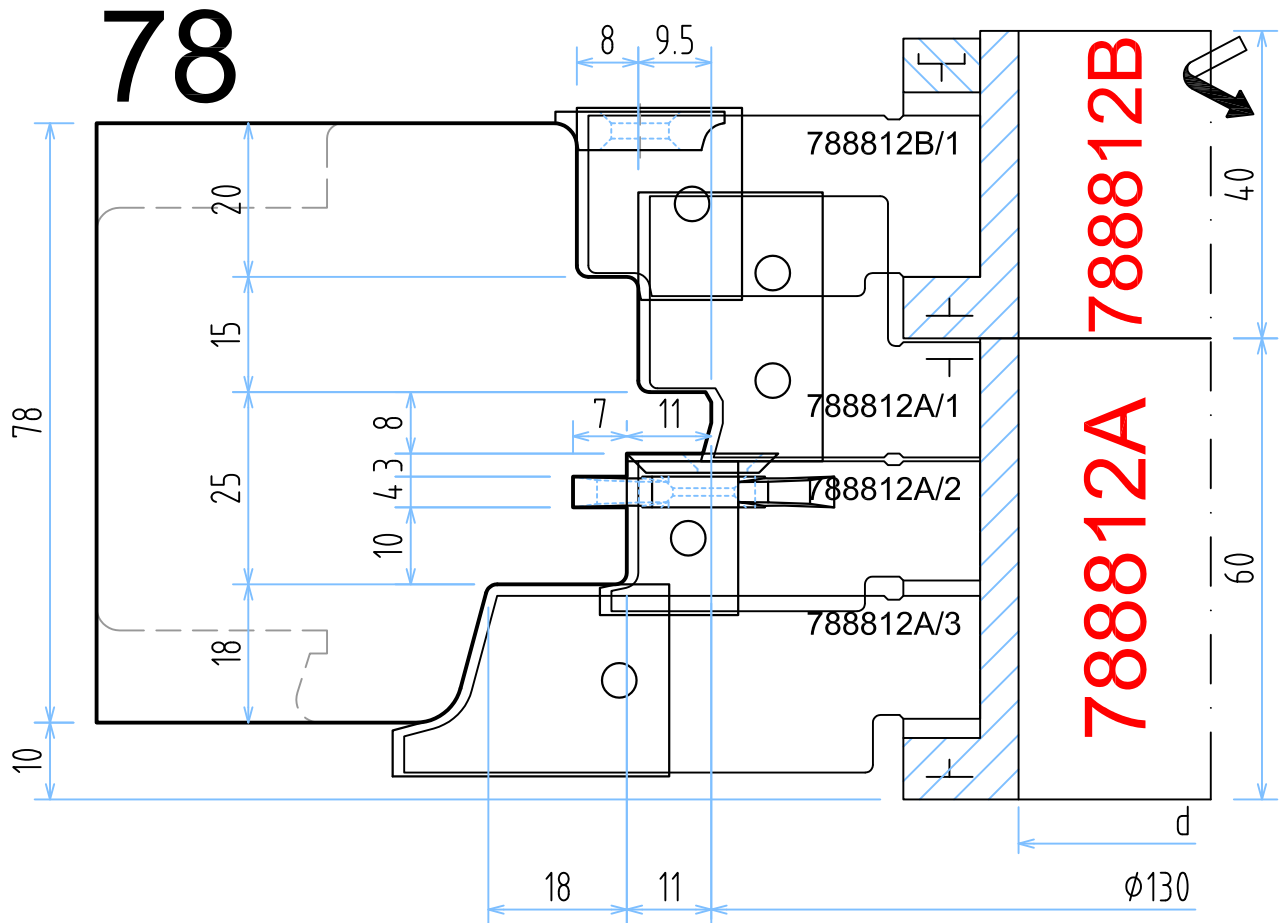

						22x16x5-R3
788812A/1	4					
788812A/2		4				
788812A/3			4			
788812B/1				4	2	

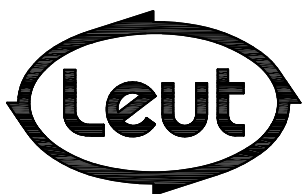

FABBRICA UTENSILI PER LEGNO
 via Pisano, n.1 - 37050 Asparetto di Cerea (VR)
 Tel. (0442) 83244 - Fax (0442) 83283
 Sito Internet - <http://www.leut.it> -
 E-Mail: info@leut.it

FIRMA:

DATA:

ORD. N.:

CLIENTE:

DENOMINAZIONE: SERIE JV 78/88

GUTMANN DRAU 2524F - VILS 2524

DIS. CAD: **JV7888**

LA LEUT S.R.L. E' PROPRIETARIA DEL PRESENTE DISEGNO E NE VIETA LA RIPRODUZIONE A TERZI SENZA LA DOVUTA AUTORIZZAZIONE.

scorniciatura telaio
 matching the frame
 Nuthobelung Rahmen
 Профильная обработка каркаса

Section
INDEX

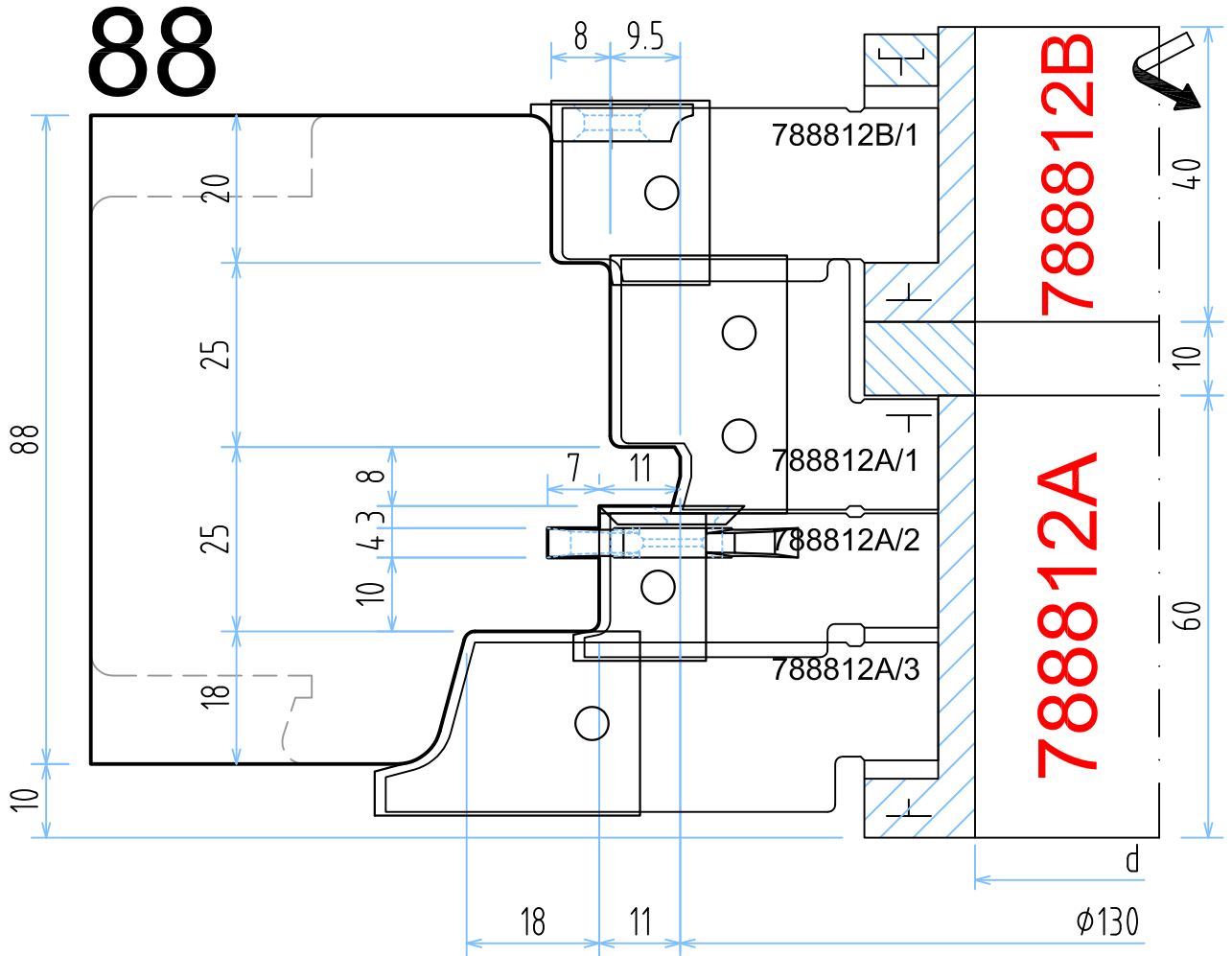

						22x16x5-R3
788812A/1	4					
788812A/2		4				
788812A/3			4			
788812B/1				4	2	

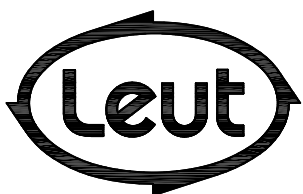

FABBRICA UTENSILI PER LEGNO
 via Pisano, n.1 - 37050 Asparetto di Cerea (VR)
 Tel. (0442) 83244 - Fax (0442) 83283
 Sito Internet - <http://www.leut.it> -
 E-Mail: info@leut.it

FIRMA:
 DATA:
 ORD. N.:
 CLIENTE:

DENOMINAZIONE: SERIE JV 78/88
 GUTMANN DRAU 2524F - VILS 2524
 DIS. CAD: **JV7888**

LA LEUT S.R.L. E' PROPRIETARIA DEL PRESENTE DISEGNO E NE VIETA LA RIPRODUZIONE A TERZI SENZA LA DOVUTA AUTORIZZAZIONE.

scorniciatura ante
 matching the wings
 Nuthobelung Flügel
 Профильная обработка створок

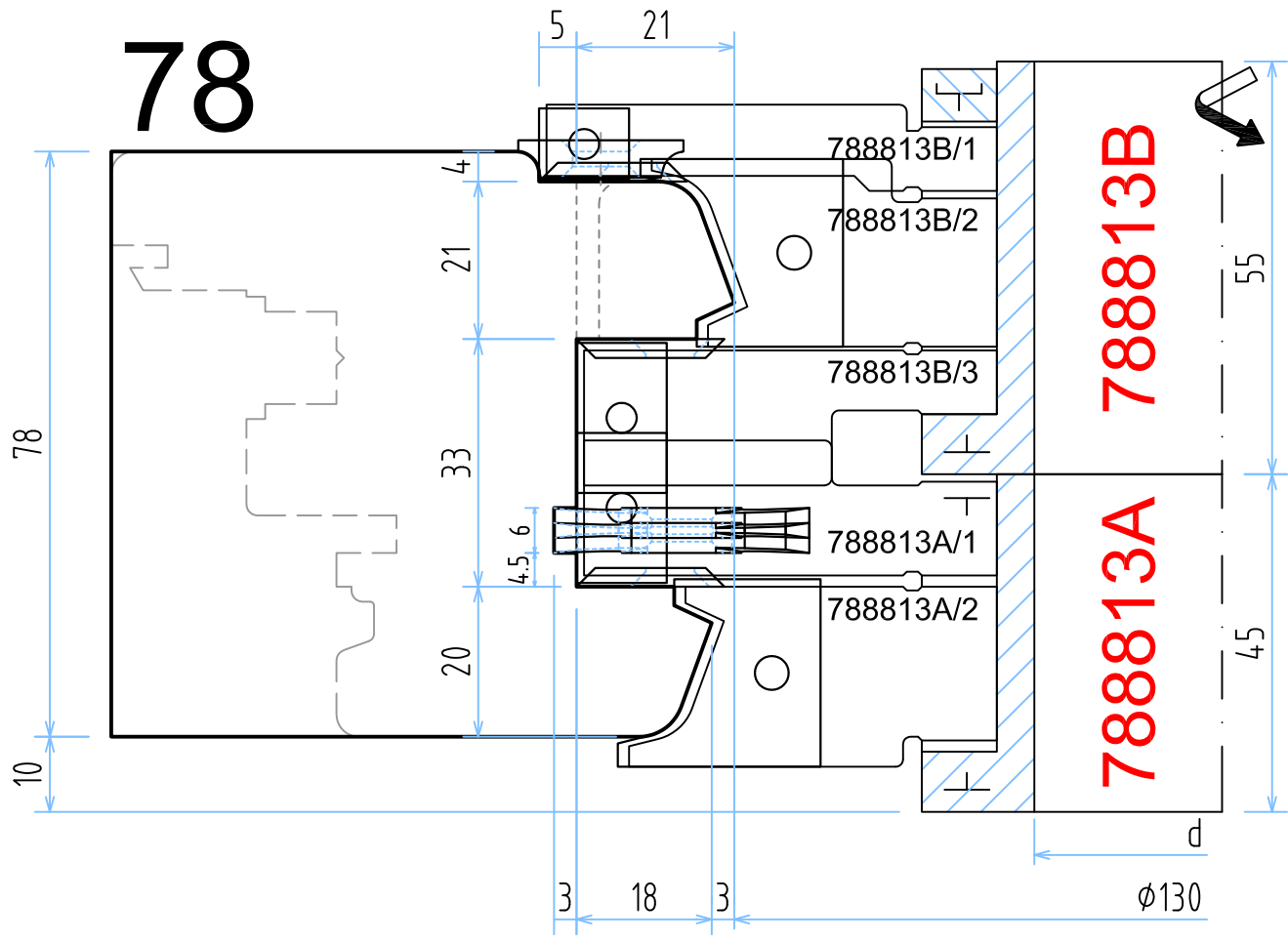

788813A/1				2	2		4
788813A/2		4					
788813B/1			4		2	2	
788813B/2	2						
788813B/3				2	2		

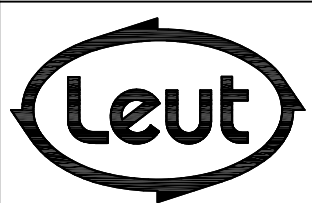

FABBRICA UTENSILI PER LEGNO
 via Pisano, n.1 - 37050 Asparetto di Cerea (VR)
 Tel. (0442) 83244 - Fax (0442) 83283
 Sito Internet - <http://www.leut.it> -
 E-Mail: info@leut.it

FIRMA:
 DATA:
 ORD. N.:
 CLIENTE:

DENOMINAZIONE: SERIE JV 78/88
 GUTMANN DRAU 2524F - VILS 2524
 DIS. CAD: **JV7888**

scorniciatura ante
 matching the wings
 Nuthobelung Flügel
 Профильная обработка створок

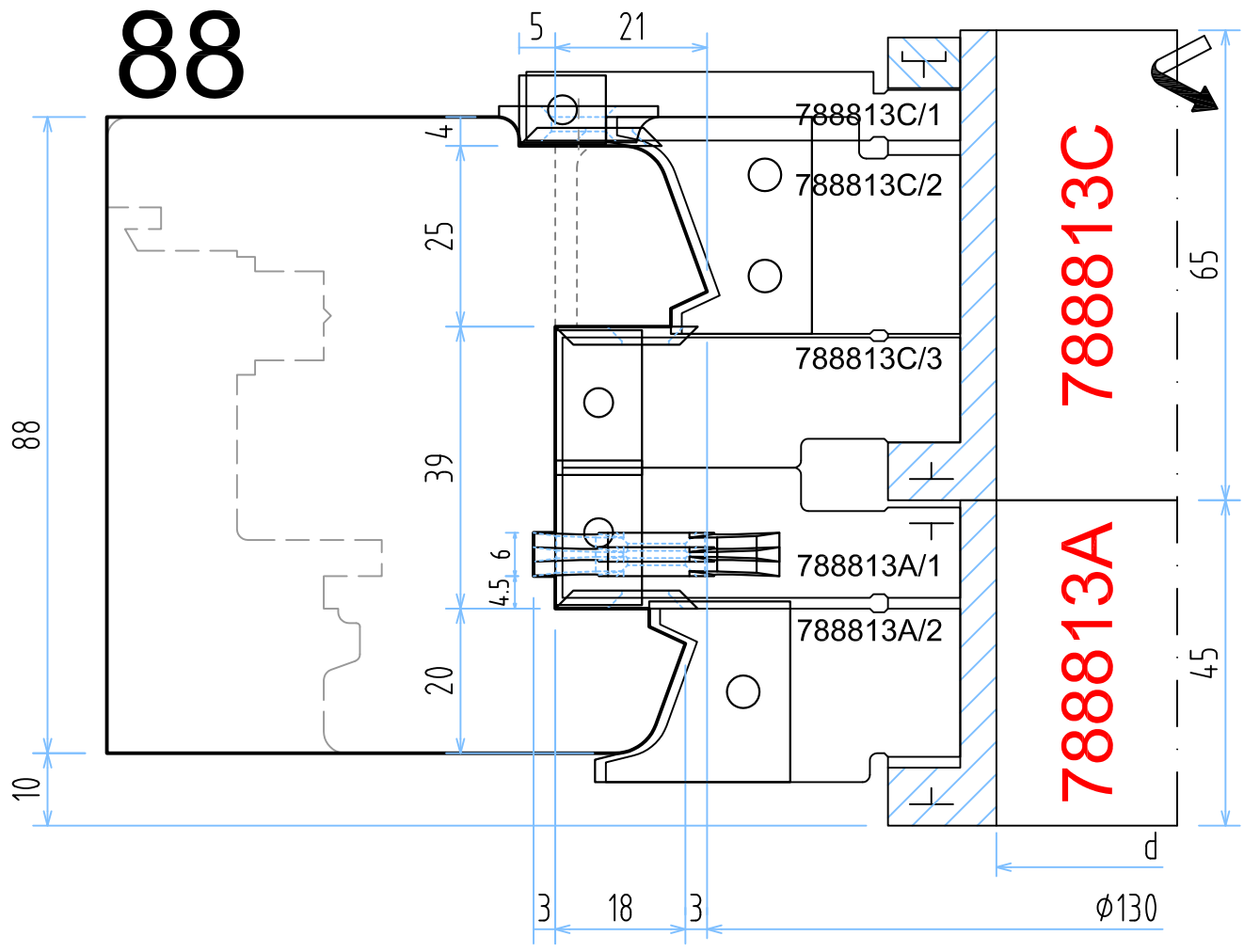

			9.5x12x1,5	20x12x1,5	22x22x2,5	22x16x5-R3	34x16x4
788813A/1				2	2		4
788813A/2		4					
788813C/1			4		2	2	
788813C/2	2						
788813C/3				2	2		

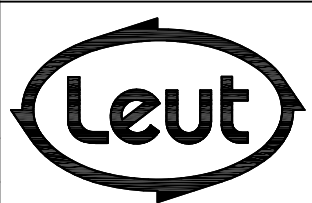

FABBRICA UTENSILI PER LEGNO
 via Pisano, n.1 - 37050 Asparetto di Cerea (VR)
 Tel. (0442) 83244 - Fax (0442) 83283
 Sito Internet - <http://www.leut.it> -
 E-Mail: info@leut.it

FIRMA:
 DATA:
 ORD. N.:
 CLIENTE:

DENOMINAZIONE: SERIE JV 78/88
 GUTMANN DRAU 2524F - VILS 2524
 DIS. CAD: **JV7888**

recupero listello
making strip
Leisten-Gewinnung
Группа М – обработка штапика

Section
INDEX

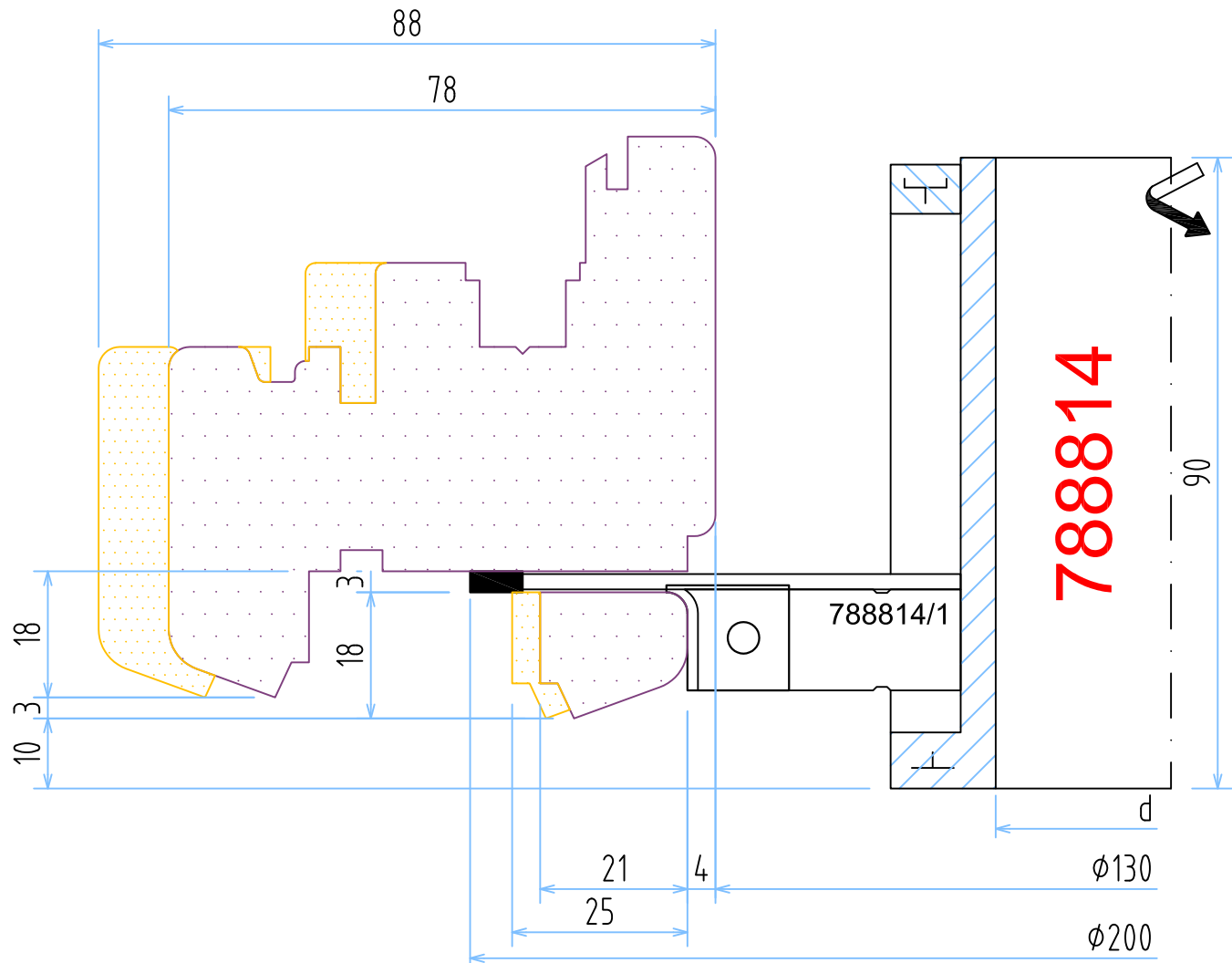

788814/1	4

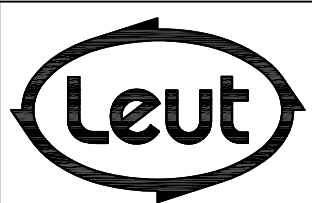

FABBRICA UTENSILI PER LEGNO
 via Pisano, n.1 - 37050 Asparetto di Cerea (VR)
 Tel. (0442) 83244 - Fax (0442) 83283
 Sito Internet - <http://www.leut.it> -
 E-Mail: info@leut.it

FIRMA:
 DATA:
 ORD. N.:
 CLIENTE:

DENOMINAZIONE: SERIE JV 78/88
 GUTMANN DRAU 2524F - VILS 2524
 DIS. CAD: **JV7888**

contornatura anta "che aspetta"
 contouring the wing "that waits"
 Konturbearbeitung "wartender" Flügel
 Фасонная фрезеровка «ожидающей» створки

Section
INDEX

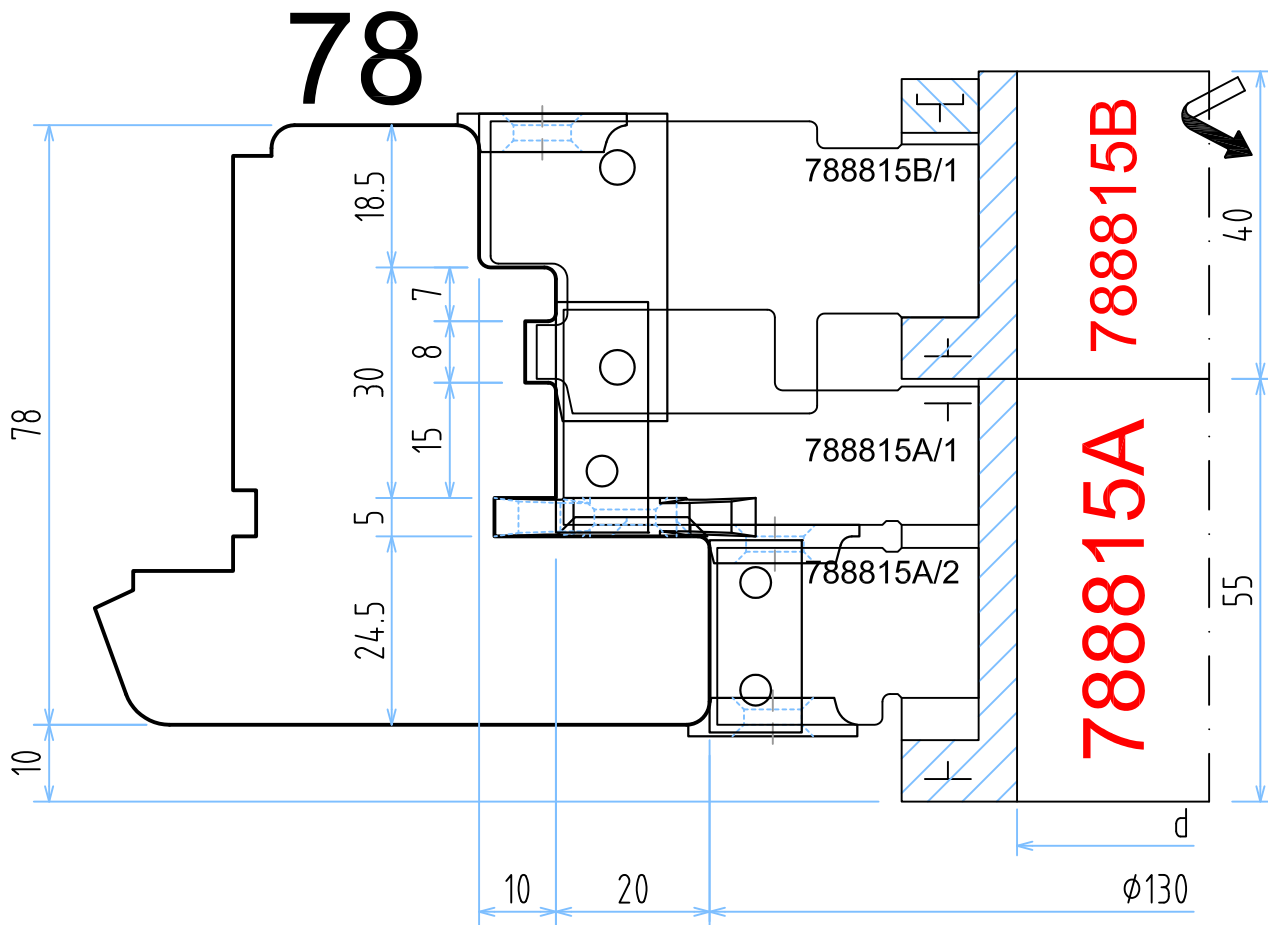

788815A/1		4		2		2
788815A/2			4		2	2
788815B/1	4				3	

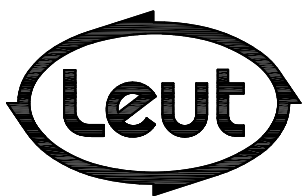

FABBRICA UTENSILI PER LEGNO
 via Pisano, n.1 - 37050 Asparetto di Cerea (VR)
 Tel. (0442) 83244 - Fax (0442) 83283
 Sito Internet - <http://www.leut.it> -
 E-Mail: info@leut.it

FIRMA:
 DATA:
 ORD. N.:
 CLIENTE:

DENOMINAZIONE: SERIE JV 78/88
 GUTMANN DRAU 2524F - VILS 2524
 DIS. CAD: **JV7888**

contornatura anta "che aspetta"
 contouring the wing "that waits"
 Konturbearbeitung "wartender" Flügel
 Фасонная фрезеровка «ожидающей» створки

Section
INDEX

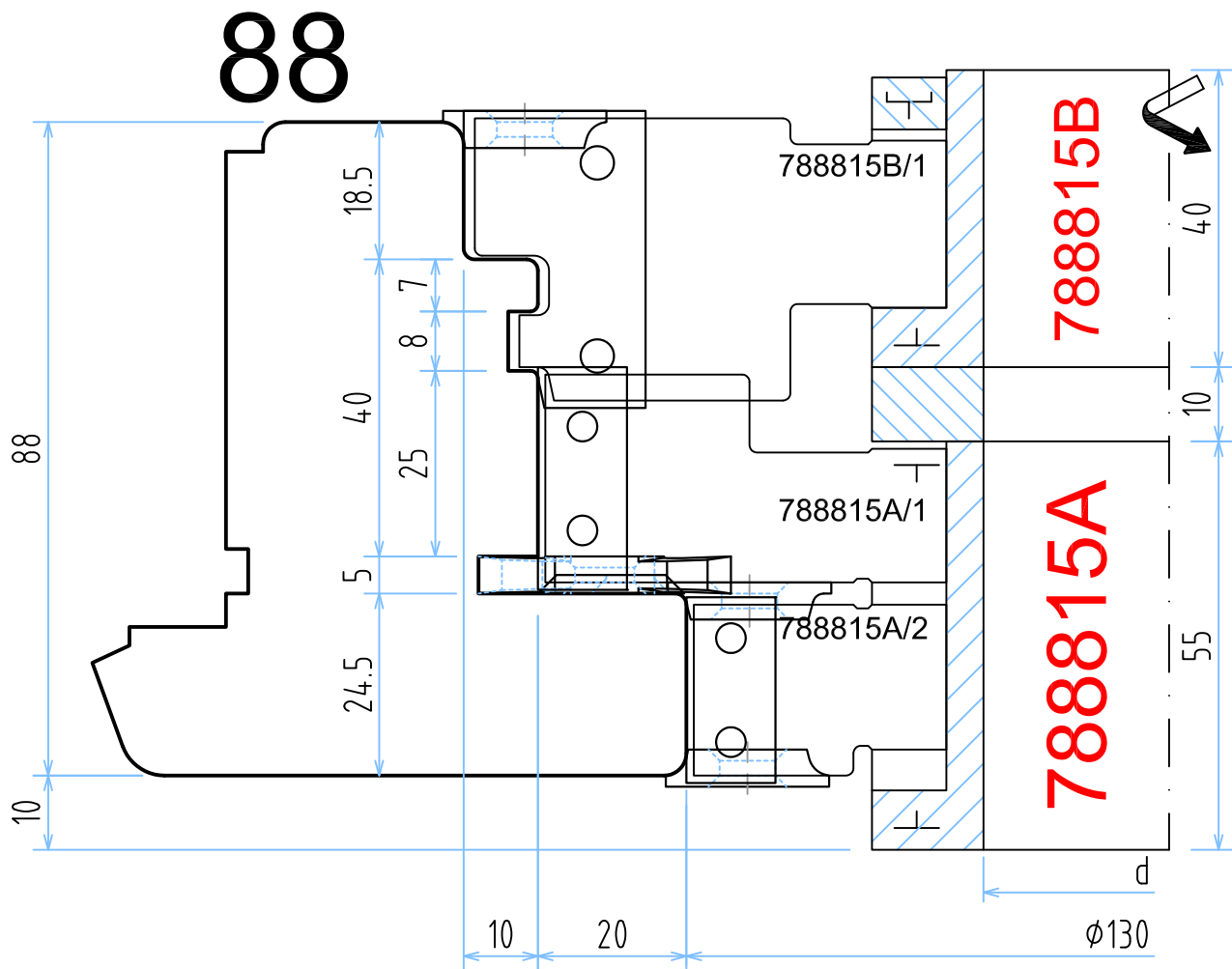

788815A/1		4		2			2
788815A/2			4		2	2	
788815B/1	4				3		

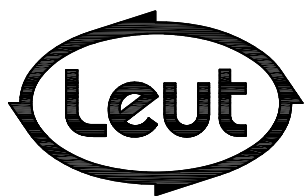

FABBRICA UTENSILI PER LEGNO
 via Pisano, n.1 - 37050 Asparetto di Cerea (VR)
 Tel. (0442) 83244 - Fax (0442) 83283
 Sito Internet - <http://www.leut.it> -
 E-Mail: info@leut.it

FIRMA:
 DATA:
 ORD. N.:
 CLIENTE:

DENOMINAZIONE: SERIE JV 78/88
 GUTMANN DRAU 2524F - VILS 2524
 DIS. CAD: **JV7888**

contornatura ante
 contouring the wings
 Konturbearbeitung Flügel
 Фасонная фрезеровка створок

Section
 INDEX

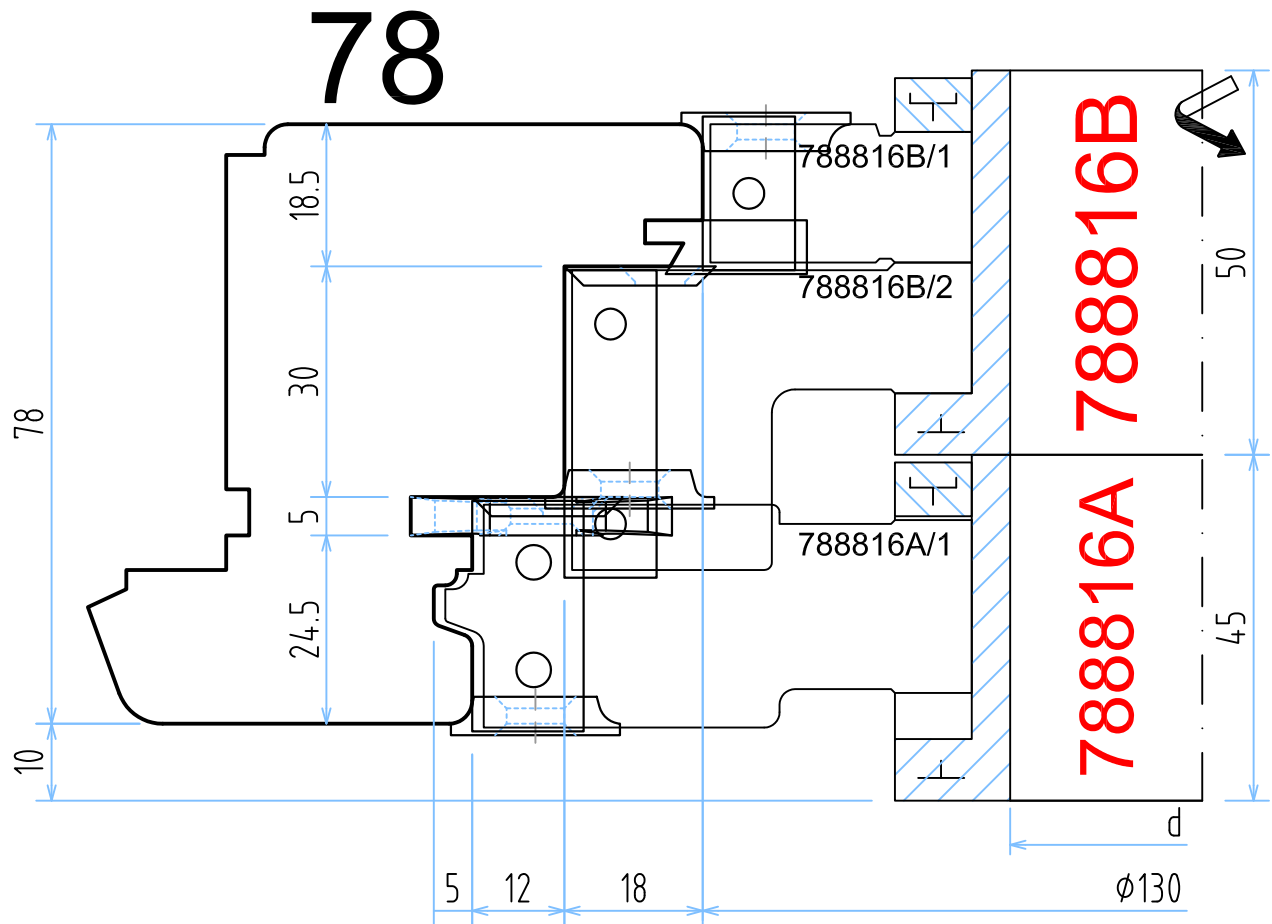

788816A/1	4			2	2	2	2
788816B/1		4			2		2
788816B/2			2	2			

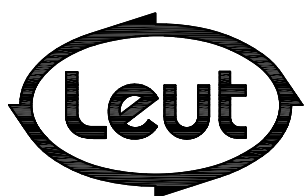

FABBRICA UTENSILI PER LEGNO
 via Pisano, n.1 - 37050 Asparetto di Cerea (VR)
 Tel. (0442) 83244 - Fax (0442) 83283
 Sito Internet - <http://www.leut.it> -
 E-Mail: info@leut.it

FIRMA:
 DATA:
 ORD. N.:
 CLIENTE:

DENOMINAZIONE: SERIE JV 78/88
 GUTMANN DRAU 2524F - VILS 2524
 DIS. CAD: **JV7888**

LA LEUT S.R.L. E' PROPRIETARIA DEL PRESENTE DISEGNO E NE VIETA LA RIPRODUZIONE A TERZI SENZA LA DOVUTA AUTORIZZAZIONE.

contornatura ante
 contouring the wings
 Konturbearbeitung Flügel
 Фасонная фрезеровка створок

Section
INDEX

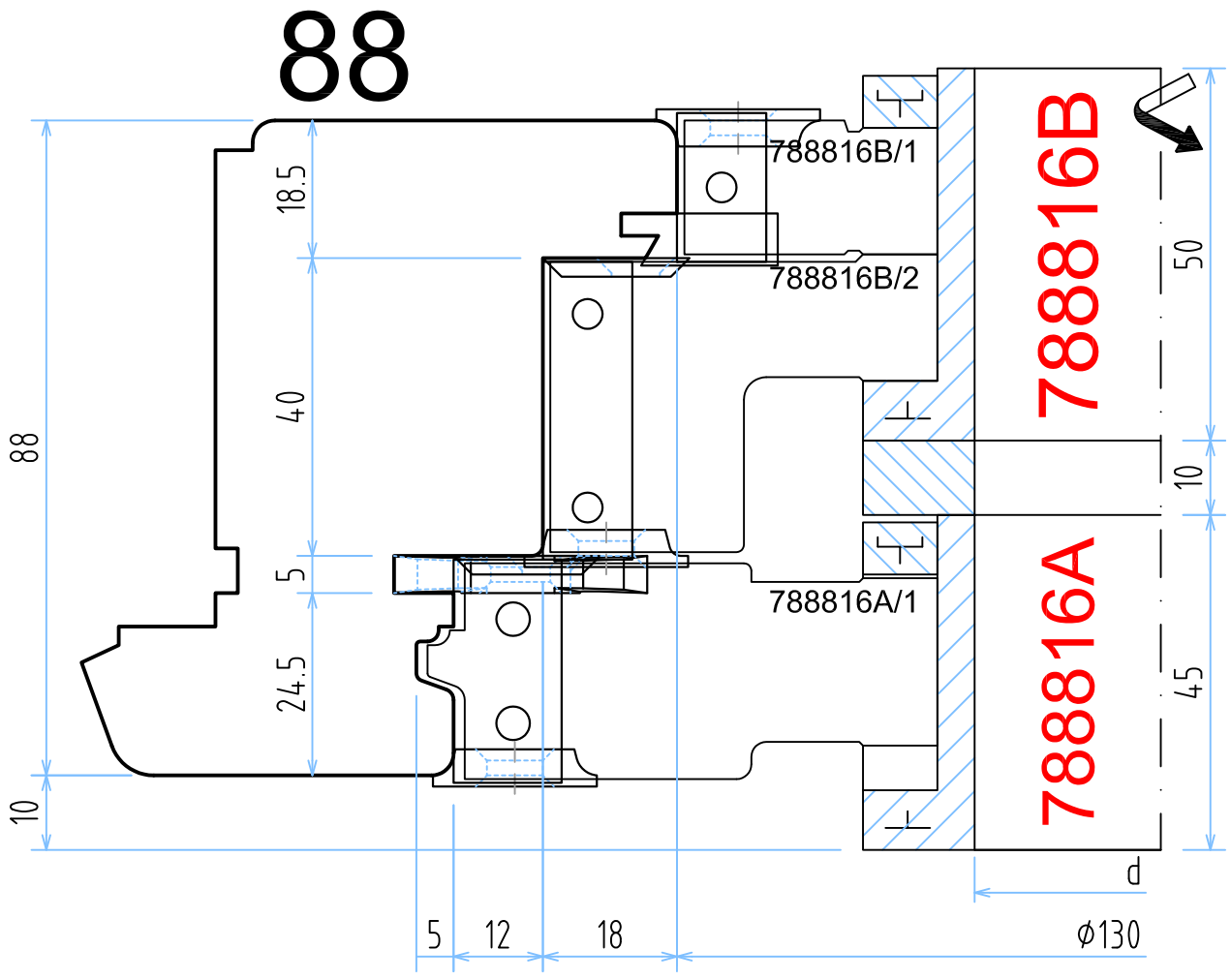

788816A/1	4		2	2	2	2	
788816B/1		4		2			2
788816B/2			2	2			

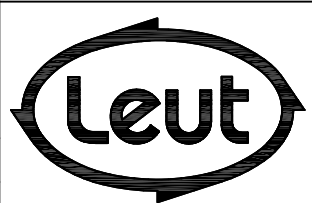

FABBRICA UTENSILI PER LEGNO
 via Pisano, n.1 - 37050 Asparetto di Cerea (VR)
 Tel. (0442) 83244 - Fax (0442) 83283
 Sito Internet - <http://www.leut.it> -
 E-Mail: info@leut.it

FIRMA:
 DATA:
 ORD. N.:
 CLIENTE:

DENOMINAZIONE: SERIE JV 78/88
 GUTMANN DRAU 2524F - VILS 2524
 DIS. CAD: **JV7888**

sede per ferramenta
 seat for hardware
 Sitz für Beschläge
 Помещение для скобяных изделий

Section
INDEX

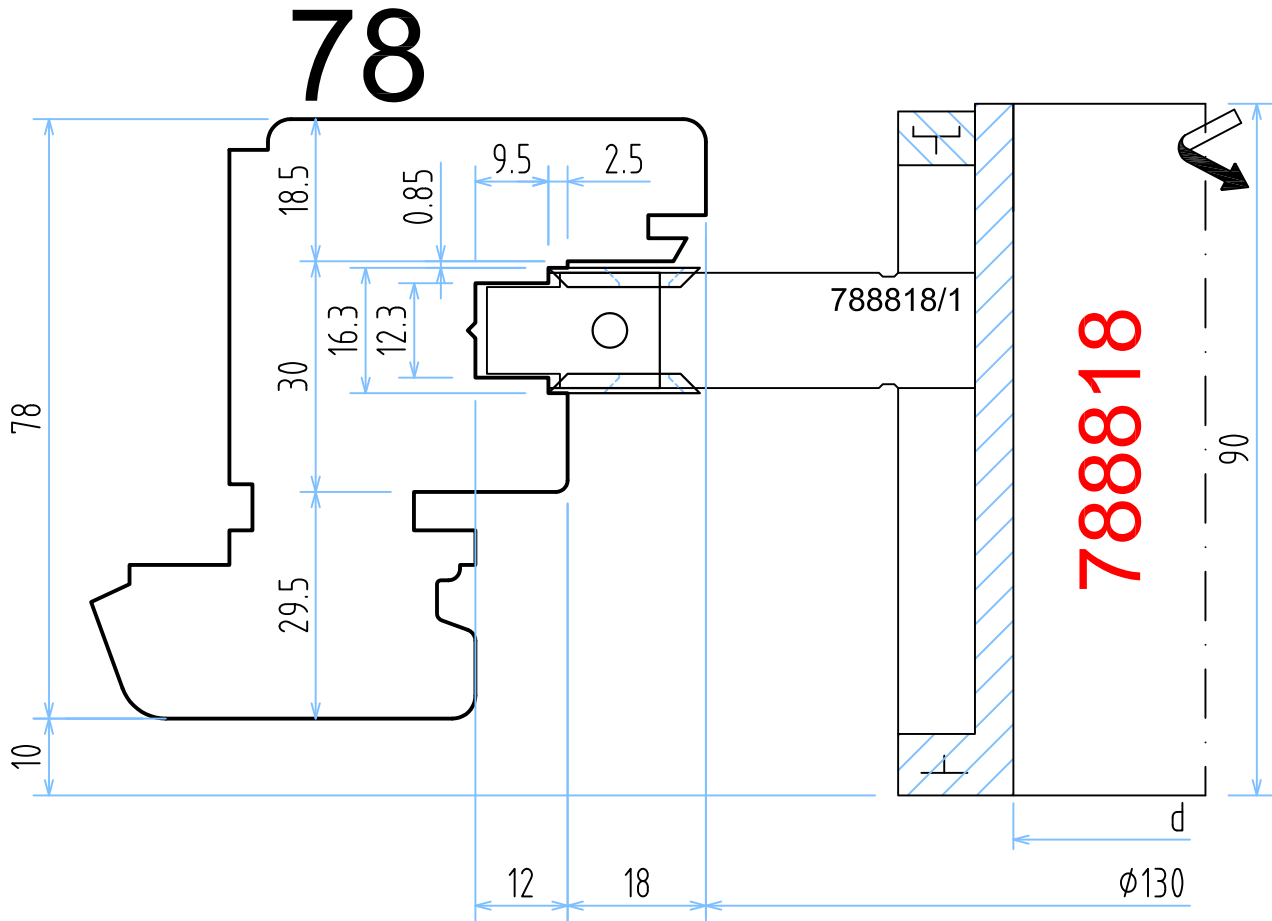

788818/1	4	4

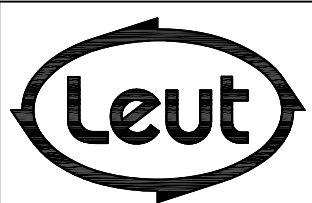

FABBRICA UTENSILI PER LEGNO
 via Pisano, n.1 - 37050 Asparetto di Cerea (VR)
 Tel. (0442) 83244 - Fax (0442) 83283
 Sito Internet - <http://www.leut.it> -
 E-Mail: info@leut.it

FIRMA:
 DATA:
 ORD. N.:
 CLIENTE:

DENOMINAZIONE: SERIE JV 78/88
 GUTMANN DRAU 2524F - VILS 2524
 DIS. CAD: **JV7888**

sede per ferramenta
 seat for hardware
 Sitz für Beschläge
 Помещение для скобяных изделий

Section
INDEX

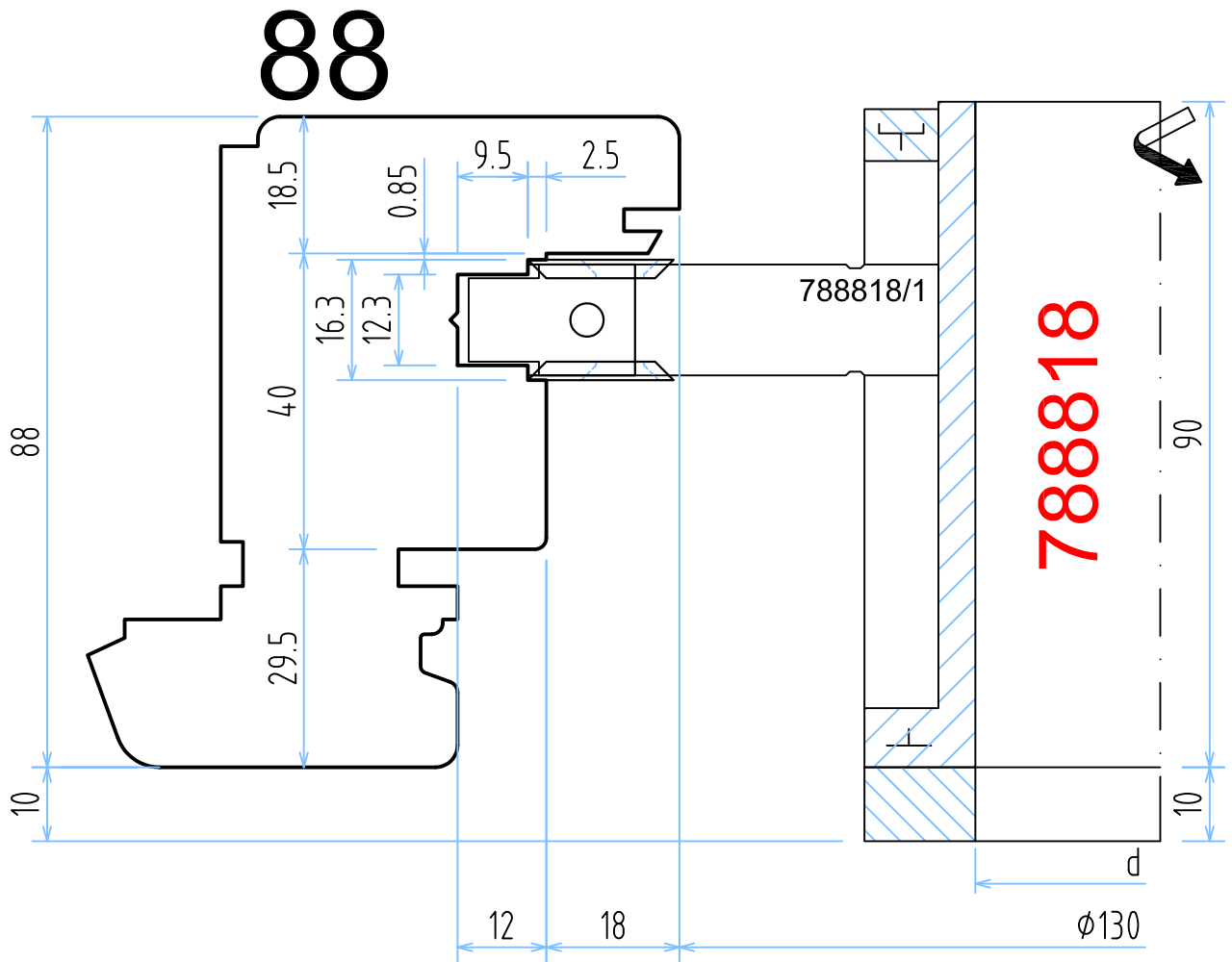

788818/1	4	22x22x2.5

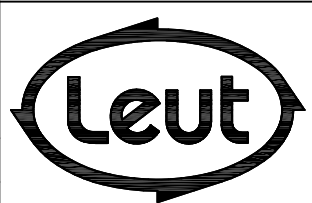

FABBRICA UTENSILI PER LEGNO
 via Pisano, n.1 - 37050 Asparetto di Cerea (VR)
 Tel. (0442) 83244 - Fax (0442) 83283
 Sito Internet - <http://www.leut.it> -
 E-Mail: info@leut.it

FIRMA:
 DATA:
 ORD. N.:
 CLIENTE:

DENOMINAZIONE: SERIE JV 78/88
 GUTMANN DRAU 2524F - VILS 2524
 DIS. CAD: **JV7888**

scorniciatura esterna telaio
 matching the frame
 Nuthobelung Rahmen
 Профильная обработка каркаса

Section
INDEX

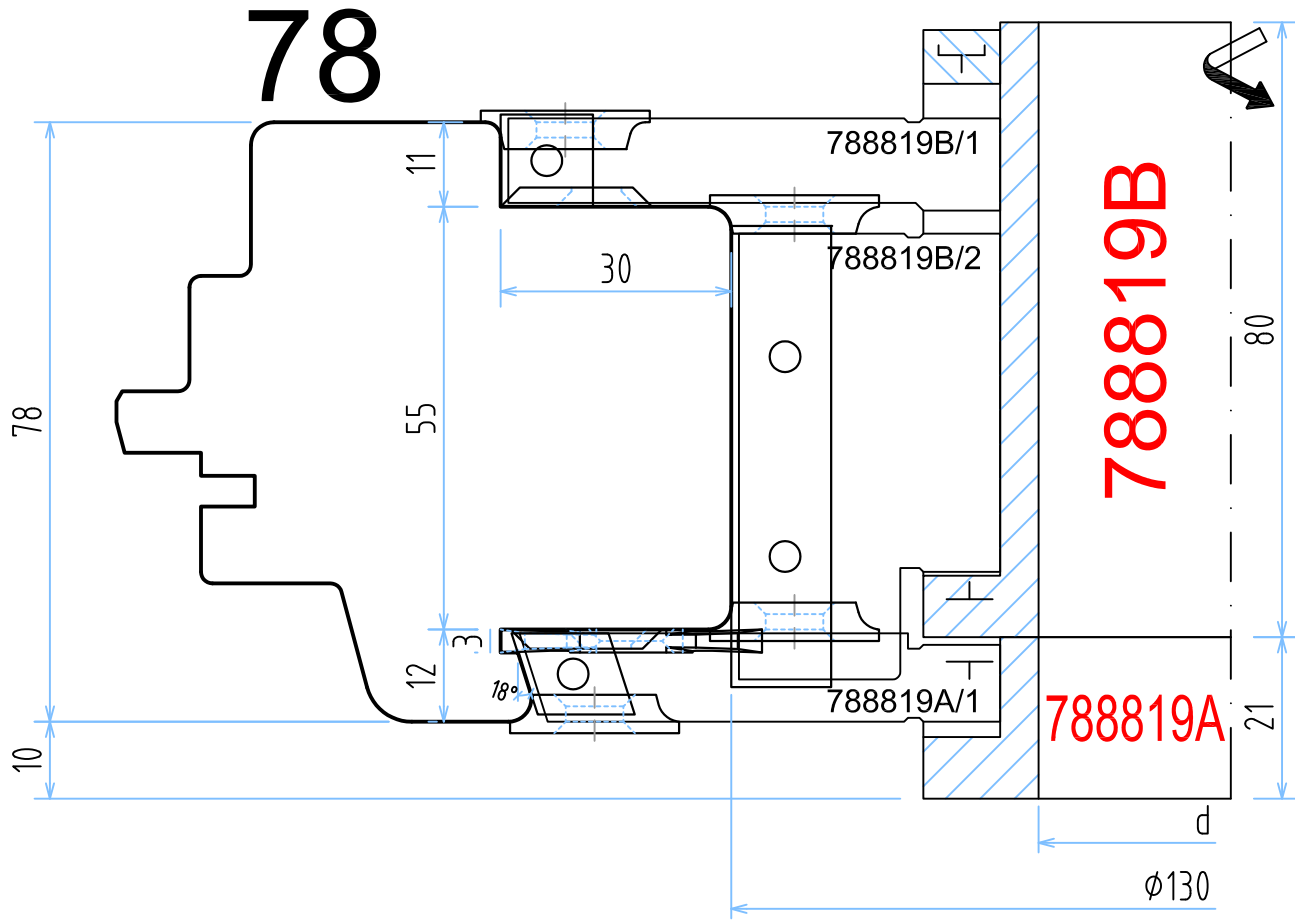

	15x12-18°	12x12x1,5	60x12x1,5	22x22x2,5	22x16x5-R3	34x16x3
788819A/1	4			2	4	2
788819B/1		4		2	4	
788819B/2			2			

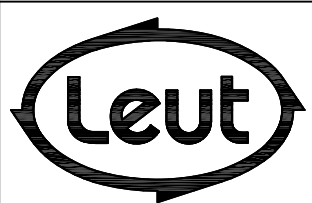

FABBRICA UTENSILI PER LEGNO
 via Pisano, n.1 - 37050 Asparetto di Cerea (VR)
 Tel. (0442) 83244 - Fax (0442) 83283
 Sito Internet - <http://www.leut.it> -
 E-Mail: info@leut.it

FIRMA:
 DATA:
 ORD. N.:
 CLIENTE:

DENOMINAZIONE: SERIE JV 78/88
 GUTMANN DRAU 2524F - VILS 2524
 DIS. CAD: **JV7888**

scorniciatura esterna telaio
 matching the frame
 Nuthobelung Rahmen
 Профильная обработка каркаса

Section
INDEX

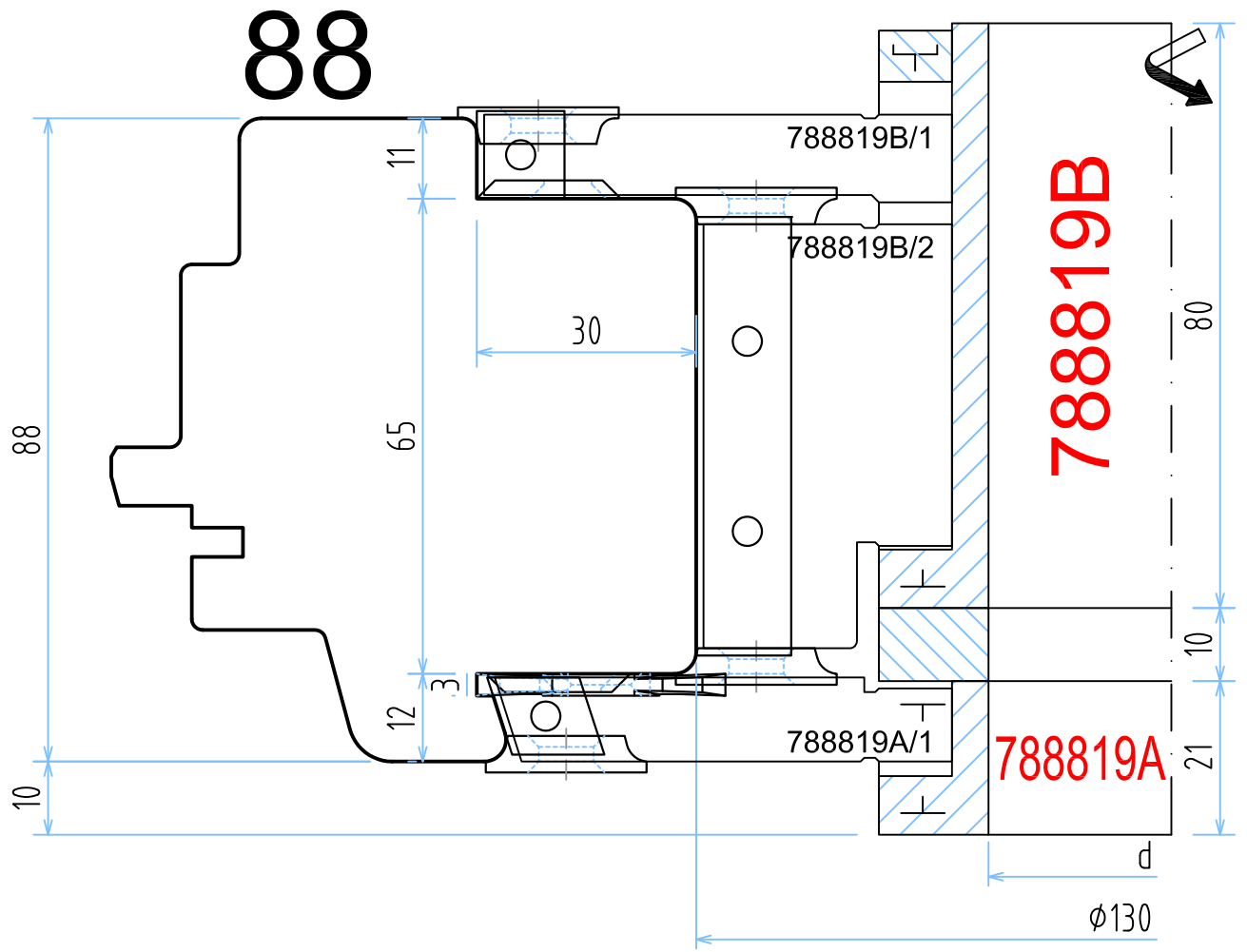

	15x12-18°	12x12x1,5	60x12x1,5	22x22x2,5	22x16x5-R3	34x16x3
788819A/1	4			2	4	2
788819B/1		4		2	4	
788819B/2			2			

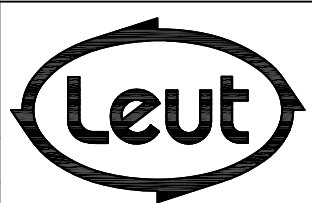

FABBRICA UTENSILI PER LEGNO
 via Pisano, n.1 - 37050 Asparetto di Cerea (VR)
 Tel. (0442) 83244 - Fax (0442) 83283
 Sito Internet - <http://www.leut.it> -
 E-Mail: info@leut.it

FIRMA:
 DATA:
 ORD. N.:
 CLIENTE:

DENOMINAZIONE: SERIE JV 78/88
 GUTMANN DRAU 2524F - VILS 2524
 DIS. CAD: **JV7888**

traversi aggiuntivi porta-finestra
 additional window rails
 zusätzliche Querträger Fenstertür
 торцевая обработка дополнительных стоек

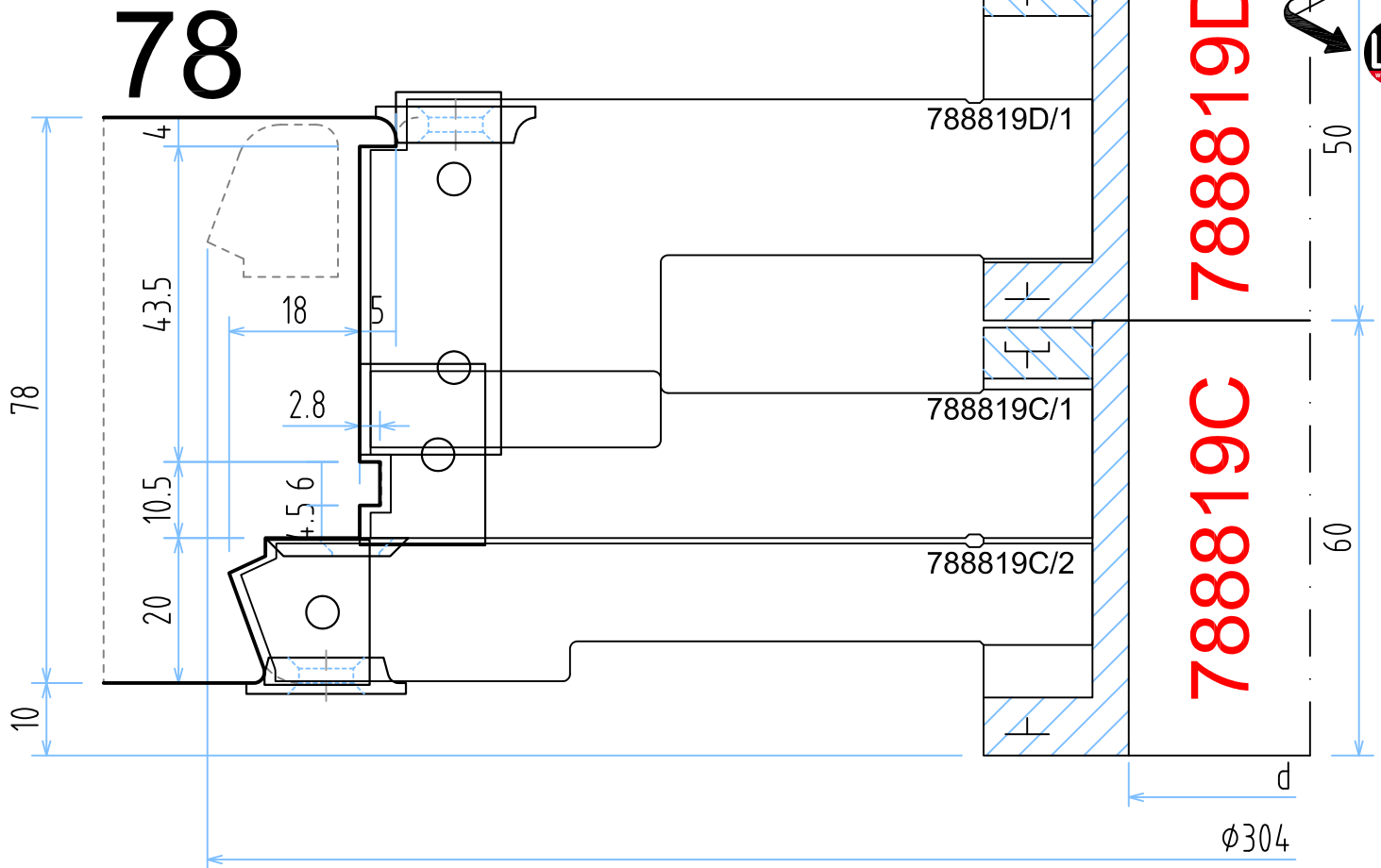

788819C/1		3				
788819C/2			3	3	3	
788819D/1	3					3

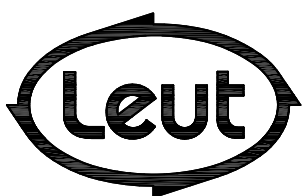

FABBRICA UTENSILI PER LEGNO
 via Pisano, n.1 - 37050 Asparetto di Cerea (VR)
 Tel. (0442) 83244 - Fax (0442) 83283
 Sito Internet - <http://www.leut.it> -
 E-Mail: info@leut.it

FIRMA:
 DATA:
 ORD. N.:
 CLIENTE:

DENOMINAZIONE: SERIE JV 78/88
 GUTMANN DRAU 2524F - VILS 2524
 DIS. CAD: **JV7888**

traversi aggiuntivi porta-finestra
additional window rails
zusätzliche Querträger Fenstertür
торцевая обработка дополнительных стоек

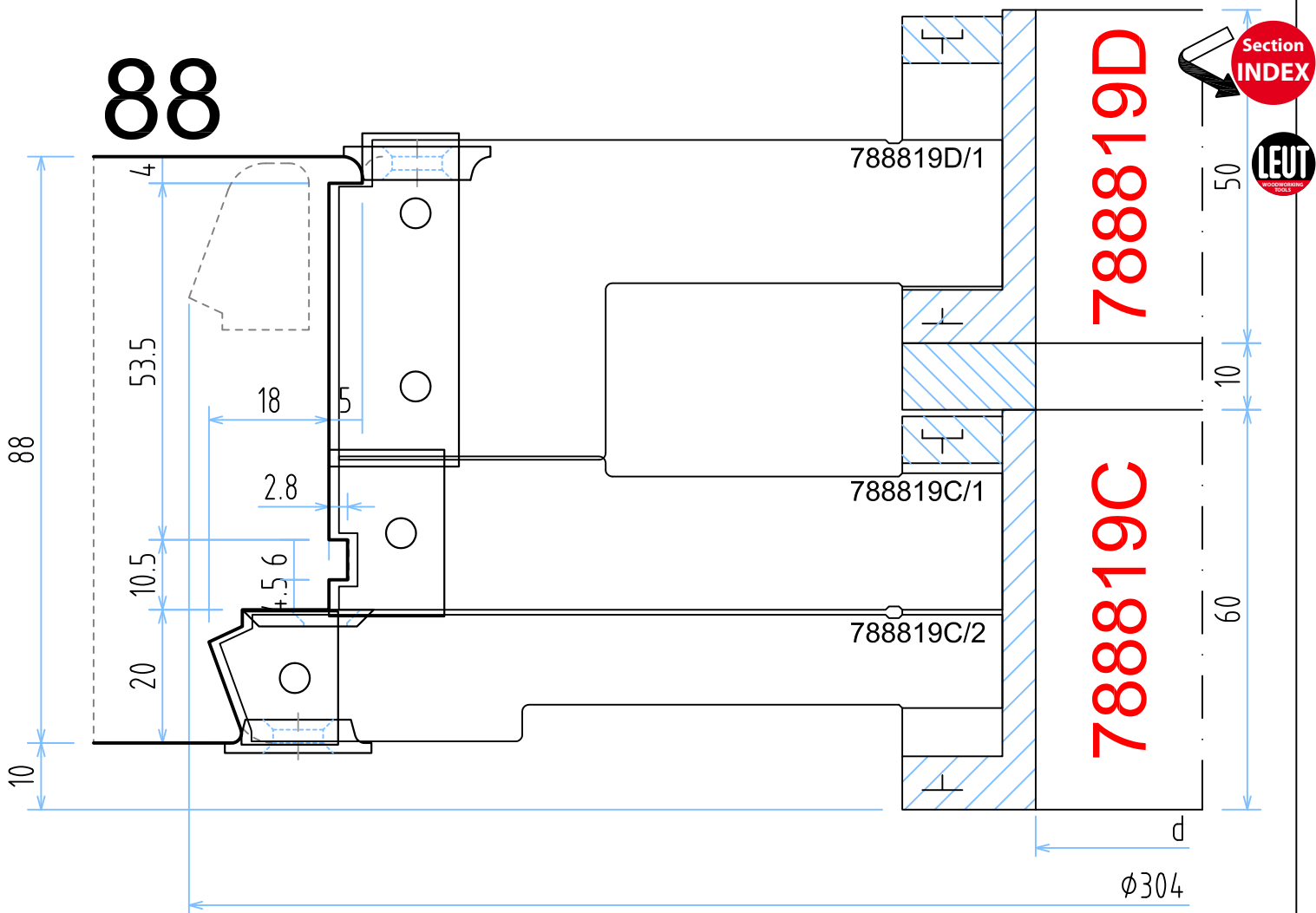

788819C/1		3				
788819C/2			3	3	3	
788819D/1	3					3

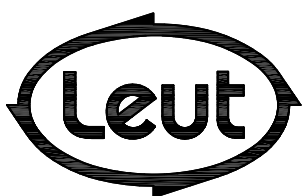

FABBRICA UTENSILI PER LEGNO
 via Pisano, n.1 - 37050 Asparetto di Cerea (VR)
 Tel. (0442) 83244 - Fax (0442) 83283
 Sito Internet - <http://www.leut.it> -
 E-Mail: info@leut.it

FIRMA:
 DATA:
 ORD. N.:
 CLIENTE:

DENOMINAZIONE: SERIE JV 78/88
 GUTMANN DRAU 2524F - VILS 2524
 DIS. CAD: **JV7888**

scorniciatura esterna telaio
 matching the frame
 Nuthobelung Rahmen
 Профильная обработка каркаса

Section
INDEX

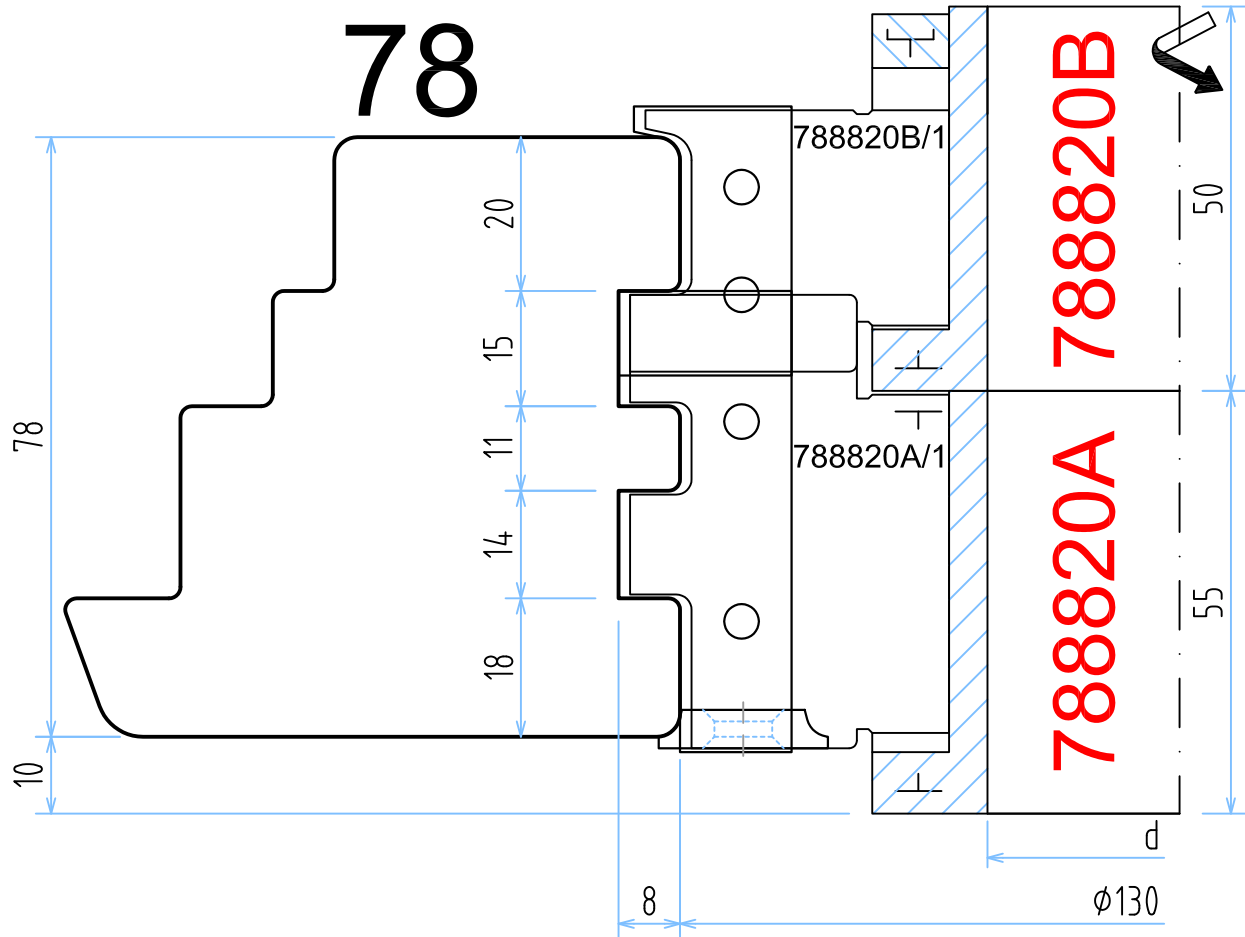

				22x16x5-R3
788820A/1	4		2	
788820B/1		4		

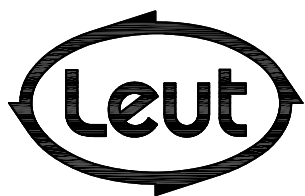

FABBRICA UTENSILI PER LEGNO
 via Pisano, n.1 - 37050 Asparetto di Cerea (VR)
 Tel. (0442) 83244 - Fax (0442) 83283
 Sito Internet - <http://www.leut.it> -
 E-Mail: info@leut.it

FIRMA:
 DATA:
 ORD. N.:
 CLIENTE:

DENOMINAZIONE: SERIE JV 78/88
 GUTMANN DRAU 2524F - VILS 2524
 DIS. CAD: **JV7888**

scorniciatura esterna telaio
 matching the frame
 Nuthobelung Rahmen
 Профильная обработка каркаса

Section
INDEX

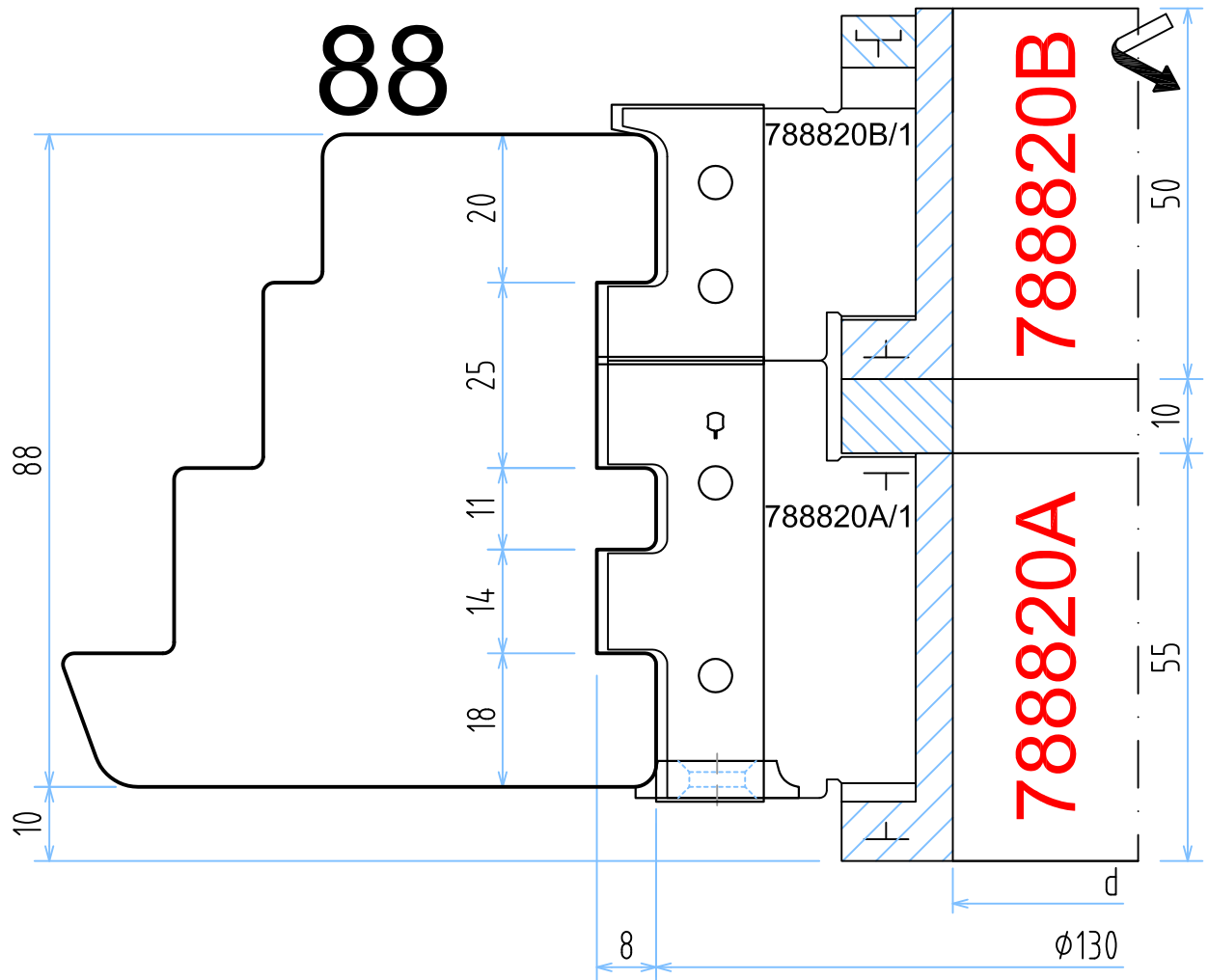

			22x16x5-R3
788820A/1	4		2
788820B/1		4	

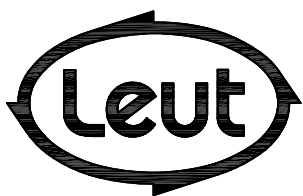

FABBRICA UTENSILI PER LEGNO
 via Pisano, n.1 - 37050 Asparetto di Cerea (VR)
 Tel. (0442) 83244 - Fax (0442) 83283
 Sito Internet - <http://www.leut.it> -
 E-Mail: info@leut.it

FIRMA:
 DATA:
 ORD. N.:
 CLIENTE:

DENOMINAZIONE: SERIE JV 78/88
 GUTMANN DRAU 2524F - VILS 2524
 DIS. CAD: **JV7888**

traversi aggiuntivi porta-finestra
additional window rails
zusätzliche Querträger Fenstertür
торцевая обработка дополнительных стоек

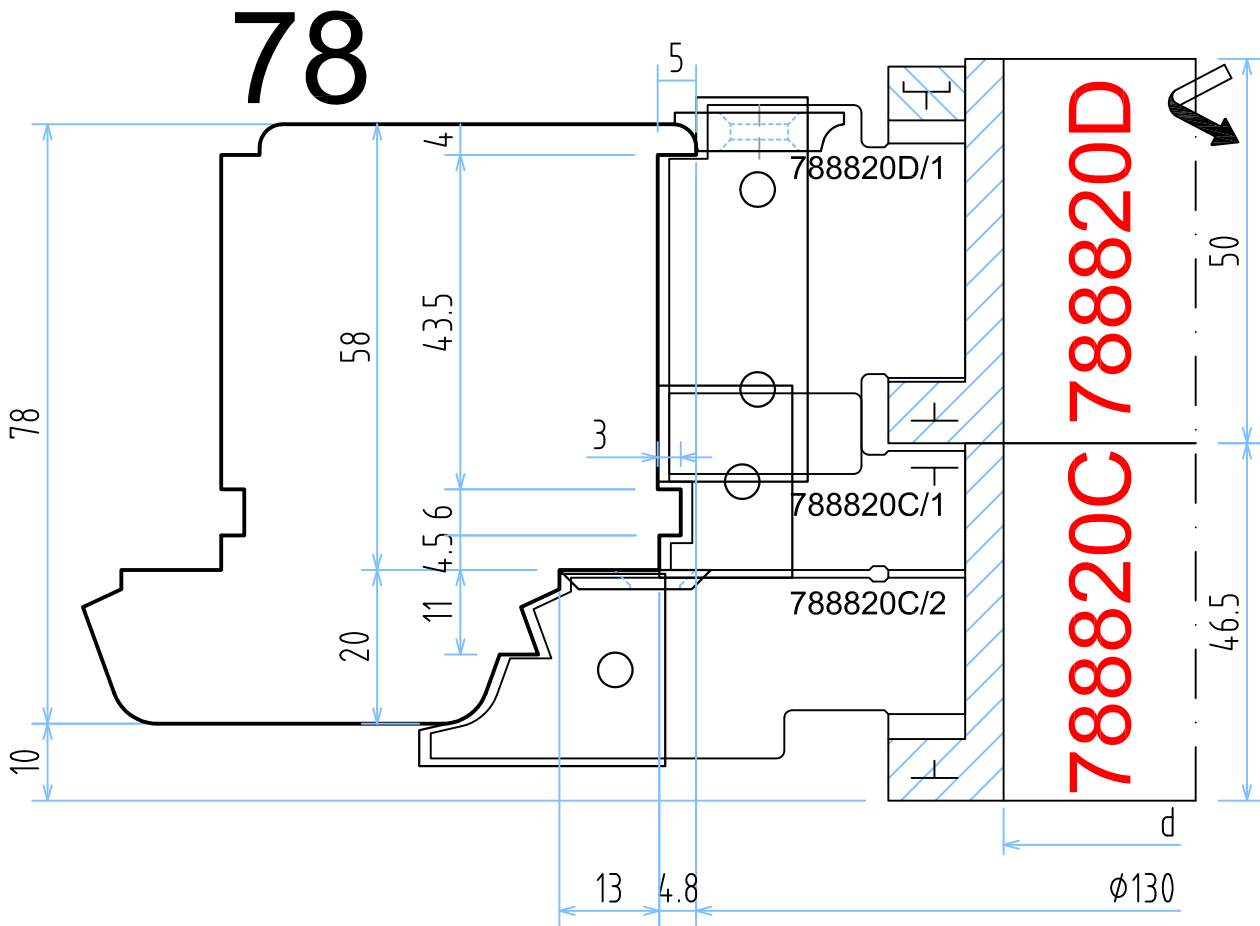

788820C/1	4				
788820C/2		4		2	
788820D/1			4		2

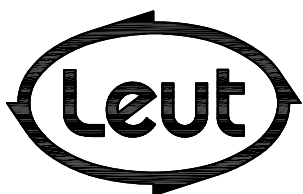

FABBRICA UTENSILI PER LEGNO
 via Pisano, n.1 - 37050 Asparetto di Cerea (VR)
 Tel. (0442) 83244 - Fax (0442) 83283
 Sito Internet - <http://www.leut.it> -
 E-Mail: info@leut.it

FIRMA:

DATA:

ORD. N.:

CLIENTE:

DENOMINAZIONE: SERIE JV 78/88

GUTMANN DRAU 2524F - VILS 2524

DIS. CAD: **JV7888**

traversi aggiuntivi porta-finestra
additional window rails
zusätzliche Querträger Fenstertür
торцевая обработка дополнительных стоек

Section
INDEX

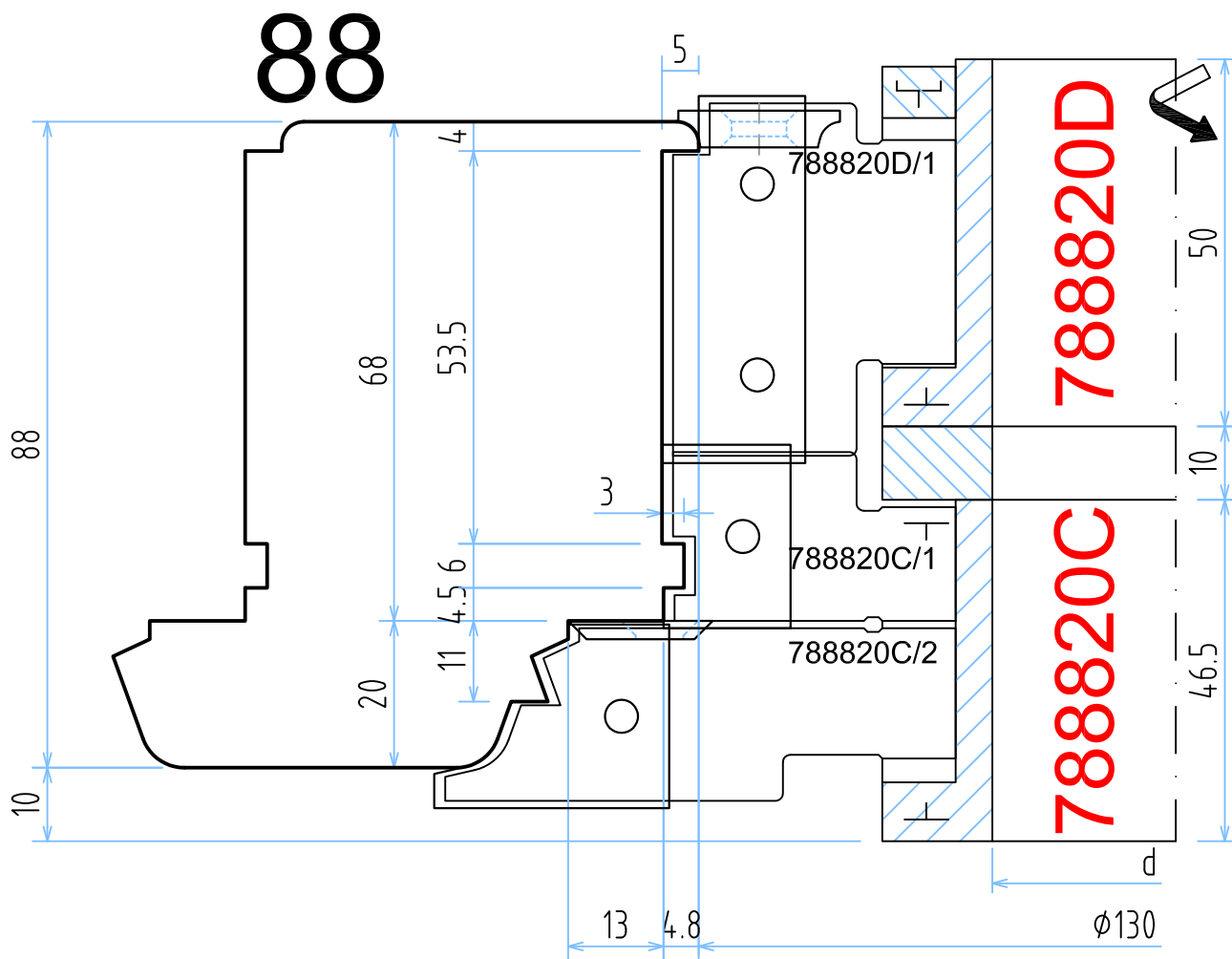

788820C/1	4				
788820C/2		4		2	
788820D/1			4		2

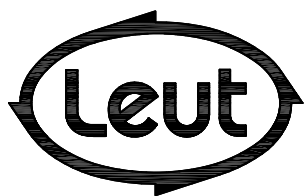

FABBRICA UTENSILI PER LEGNO
 via Pisano, n.1 - 37050 Asparetto di Cerea (VR)
 Tel. (0442) 83244 - Fax (0442) 83283
 Sito Internet - <http://www.leut.it> -
 E-Mail: info@leut.it

FIRMA:
 DATA:
 ORD. N.:
 CLIENTE:

DENOMINAZIONE: SERIE JV 78/88
 GUTMANN DRAU 2524F - VILS 2524
 DIS. CAD: **JV7888**

parte superiore montanti e/o traversi centrali
 upper section of center jambs and/or cross members
 oberer Teil mittlere Pfosten und/oder Querträger
 верхняя часть стоек и/или центральные пересечения

Section
INDEX

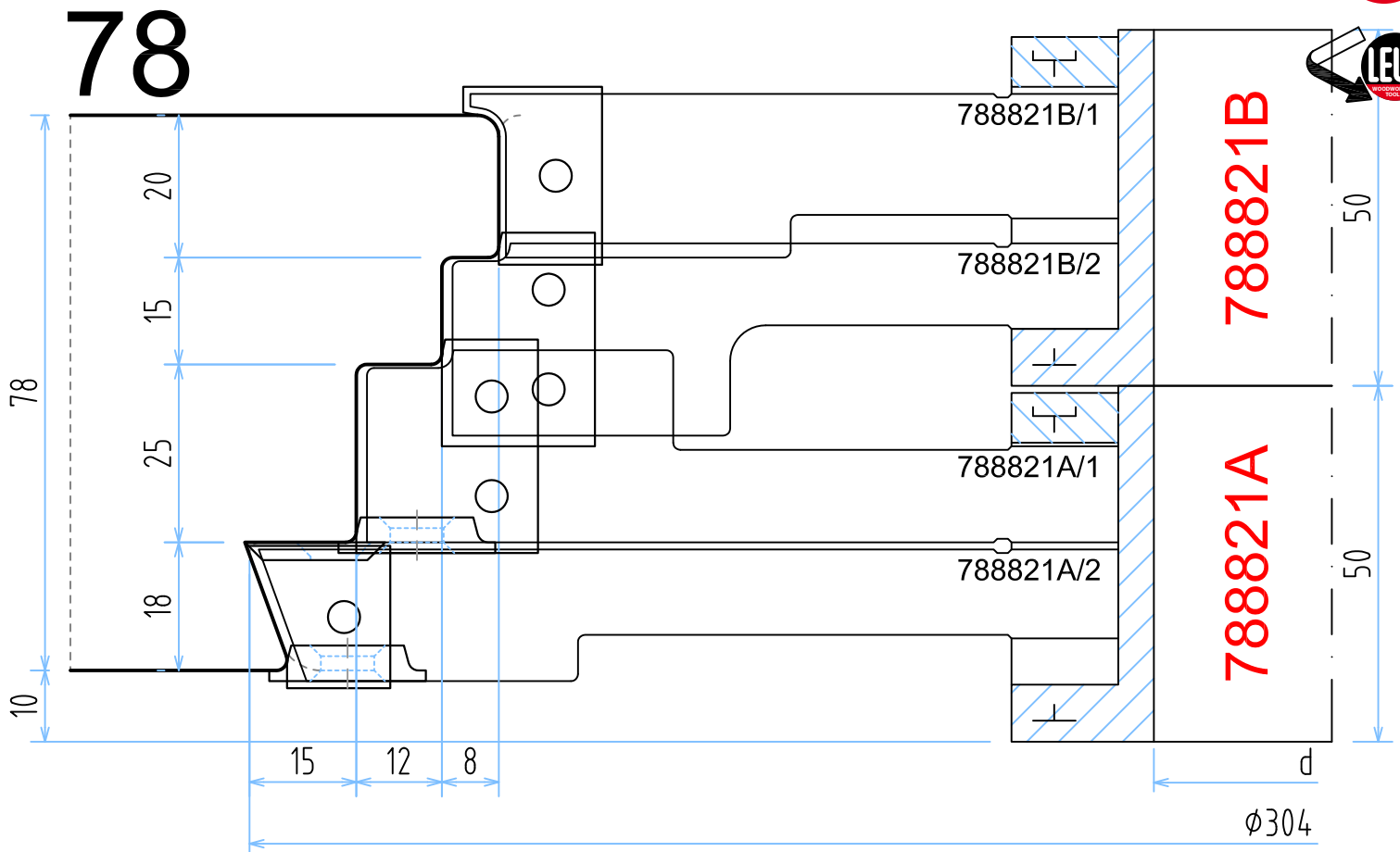

						22x16x5-R1,5
788821A/1	3				3	
788821A/2		3			3	
788821B/1			3			
788821B/2				3		

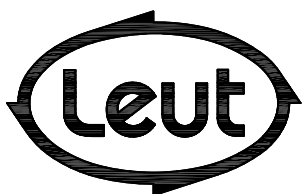

FABBRICA UTENSILI PER LEGNO
 via Pisano, n.1 - 37050 Asparetto di Cerea (VR)
 Tel. (0442) 83244 - Fax (0442) 83283
 Sito Internet - <http://www.leut.it> -
 E-Mail: info@leut.it

FIRMA:
 DATA:
 ORD. N.:
 CLIENTE:

DENOMINAZIONE: SERIE JV 78/88
 GUTMANN DRAU 2524F - VILS 2524
 DIS. CAD: **JV7888**

parte superiore montanti e/o traversi centrali
 upper section of center jambs and/or cross members
 oberer Teil mittlere Pfosten und/oder Querträger
 верхняя часть стоек и/или центральные пересечения

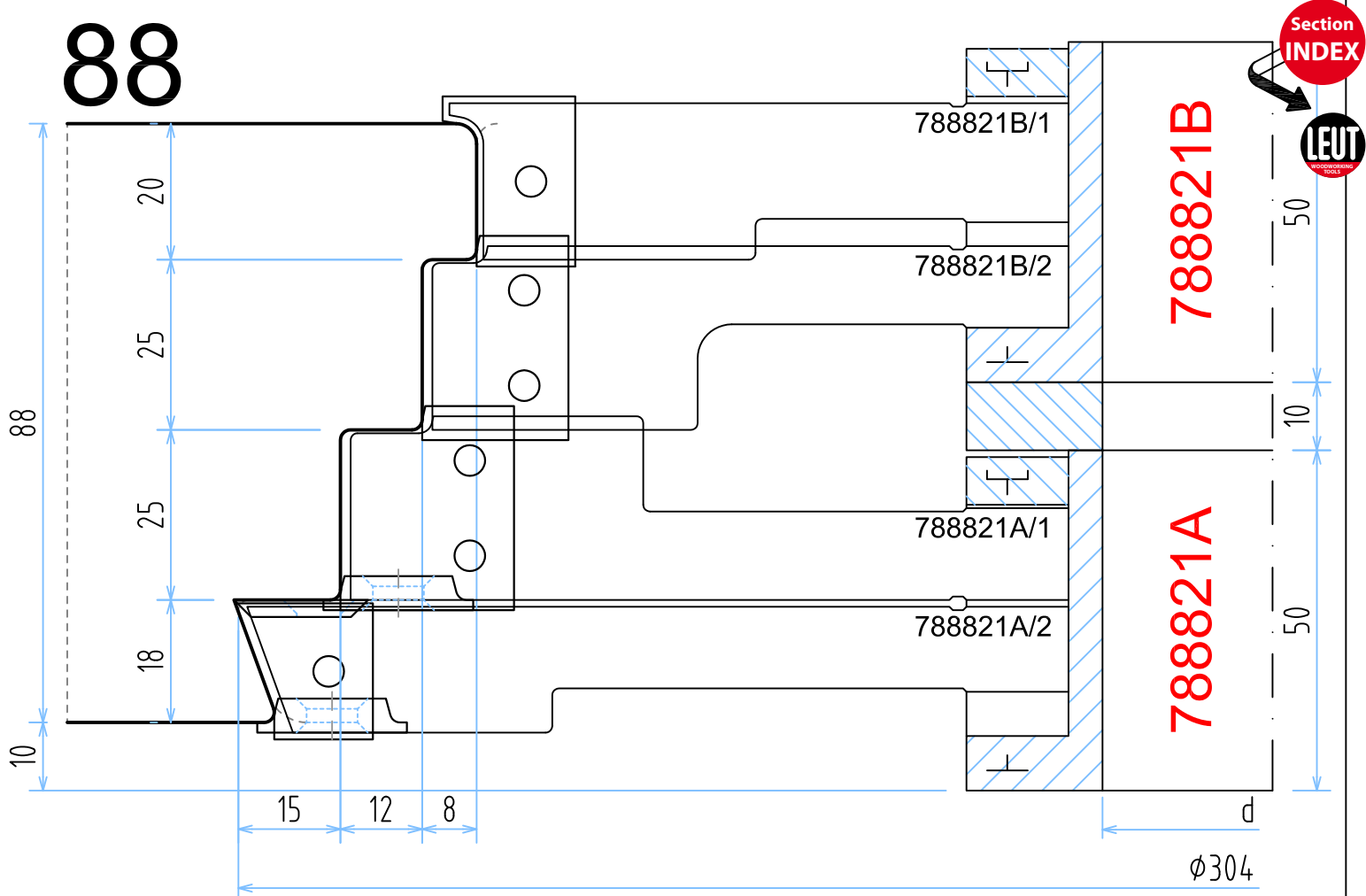

					22x16x5-R1.5
788821A/1	3				3
788821A/2		3			3
788821B/1			3		
788821B/2				3	

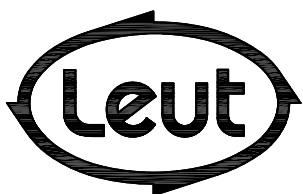

FABBRICA UTENSILI PER LEGNO
 via Pisano, n.1 - 37050 Asparetto di Cerea (VR)
 Tel. (0442) 83244 - Fax (0442) 83283
 Sito Internet - <http://www.leut.it> -
 E-Mail: info@leut.it

FIRMA:
 DATA:
 ORD. N.:
 CLIENTE:

DENOMINAZIONE: SERIE JV 78/88
 GUTMANN DRAU 2524F - VILS 2524
 DIS. CAD: **JV7888**

parte inferiore montanti centrali
 lower part of center mullions
 unterer Teil mittlere Pfosten
 нижняя часть центральных стоек

Section
INDEX

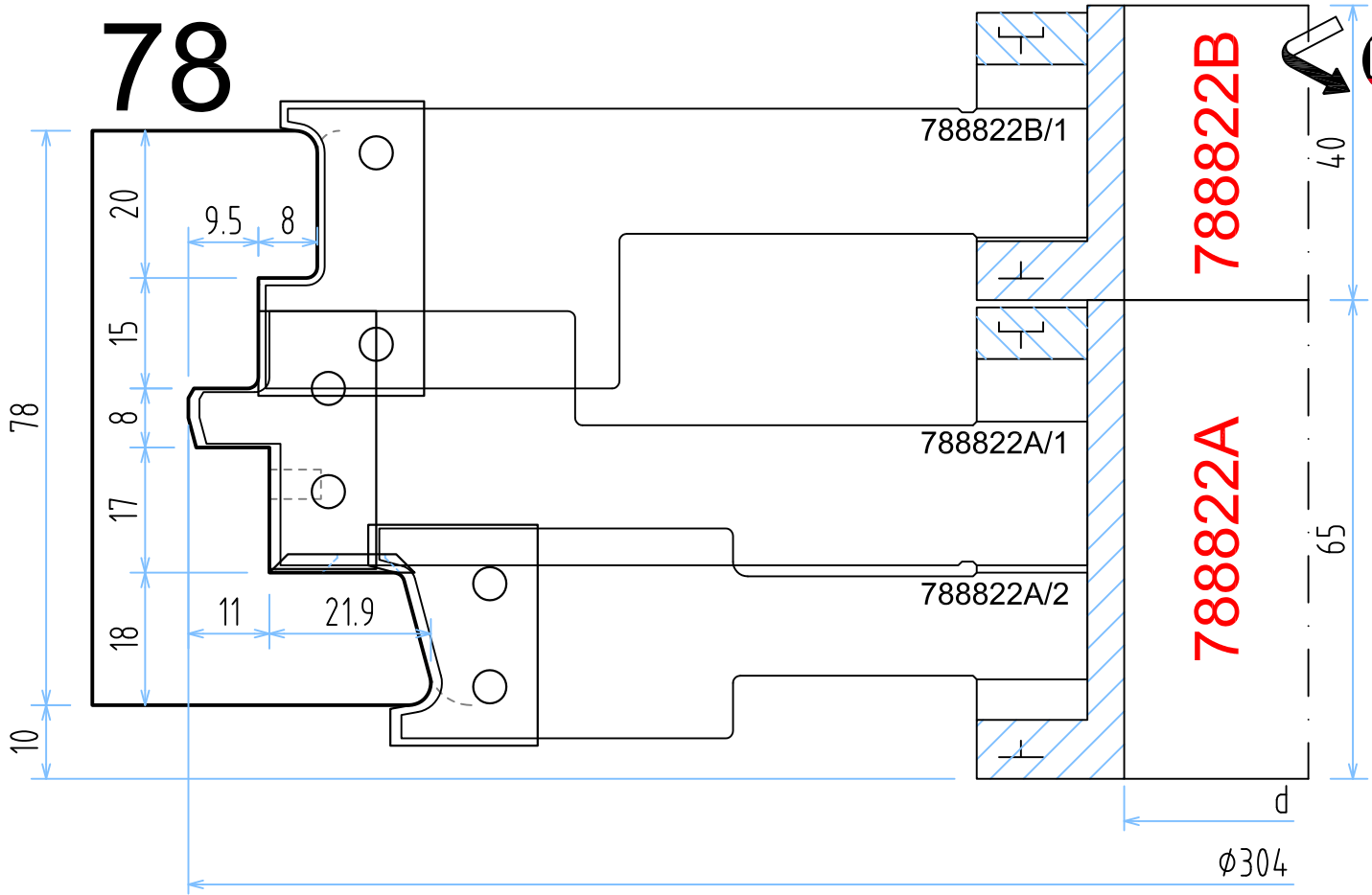

788822A/1		3		3
788822A/2			3	
788822B/1	3			

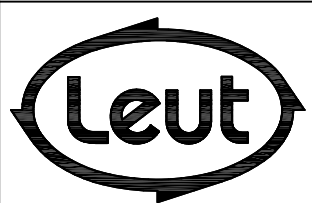

FABBRICA UTENSILI PER LEGNO
 via Pisano, n.1 - 37050 Asparetto di Cerea (VR)
 Tel. (0442) 83244 - Fax (0442) 83283
 Sito Internet - <http://www.leut.it> -
 E-Mail: info@leut.it

FIRMA:
 DATA:
 ORD. N.:
 CLIENTE:

DENOMINAZIONE: SERIE JV 78/88
 GUTMANN DRAU 2524F - VILS 2524
 DIS. CAD: **JV7888**

parte inferiore montanti centrali
 lower part of center mullions
 unterer Teil mittlere Pfosten
 нижняя часть центральных стоек

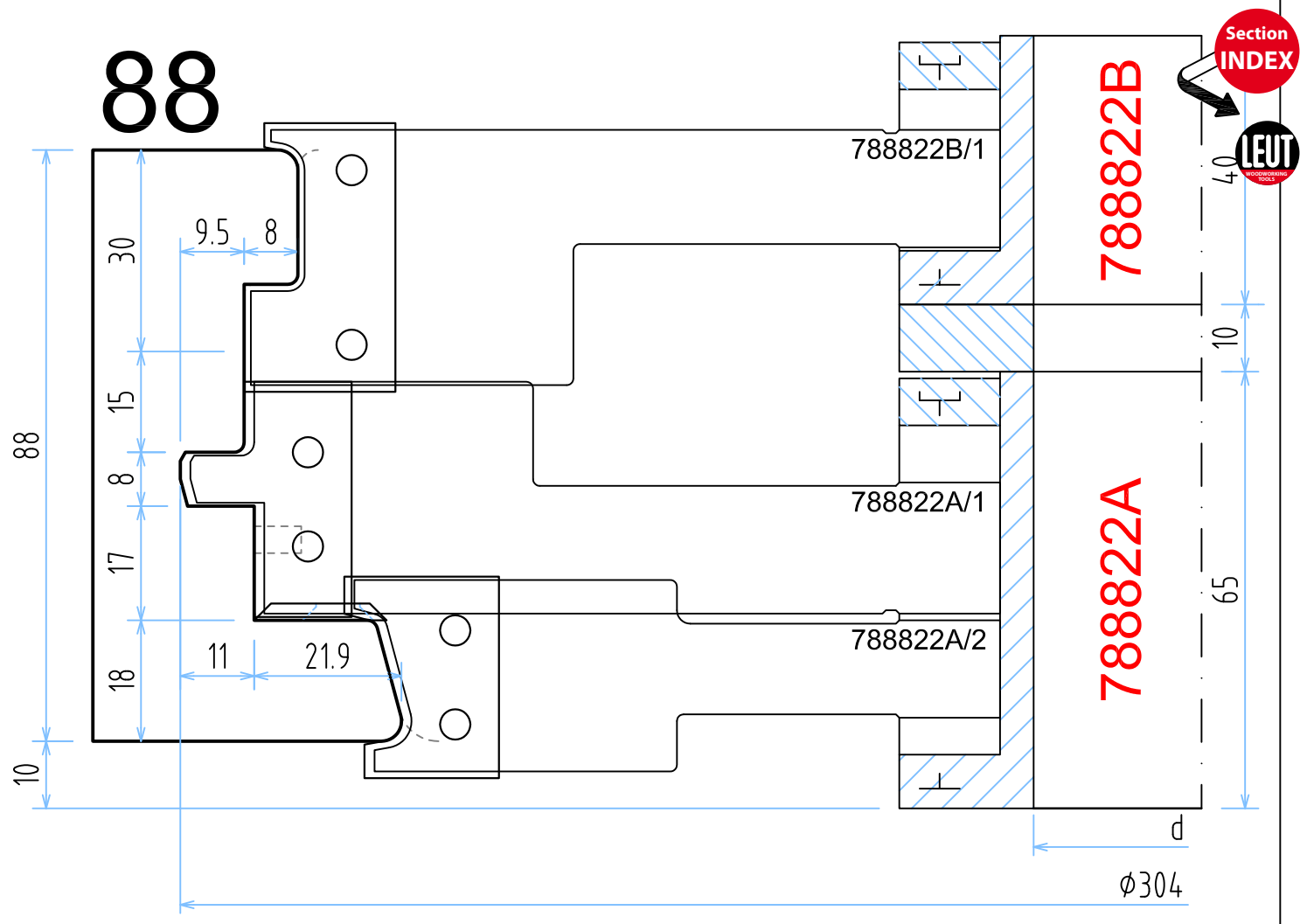

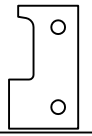
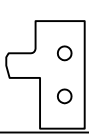
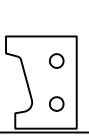
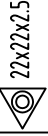
				
788822A/1		3		3
788822A/2			3	
788822B/1	3			

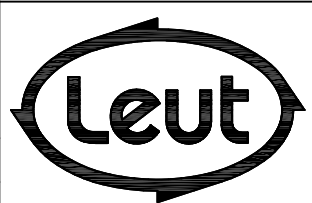

FABBRICA UTENSILI PER LEGNO
 via Pisano, n.1 - 37050 Asparetto di Cerea (VR)
 Tel. (0442) 83244 - Fax (0442) 83283
 Sito Internet - <http://www.leut.it> -
 E-Mail: info@leut.it

FIRMA:
 DATA:
 ORD. N.:
 CLIENTE:

DENOMINAZIONE: SERIE JV 78/88
 GUTMANN DRAU 2524F - VILS 2524
 DIS. CAD: **JV7888**

IV 78/78

SECTION A:A

INDEX

Section INDEX

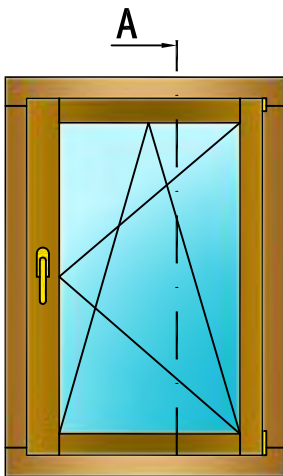

A

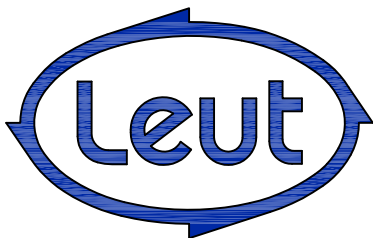
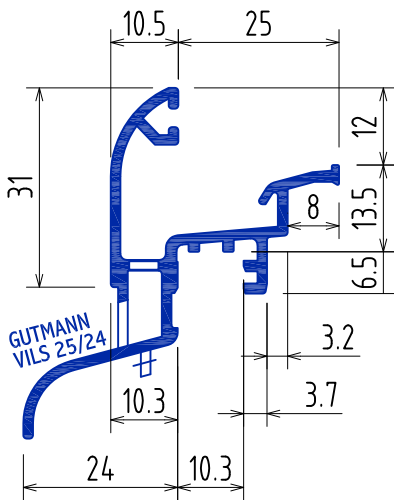
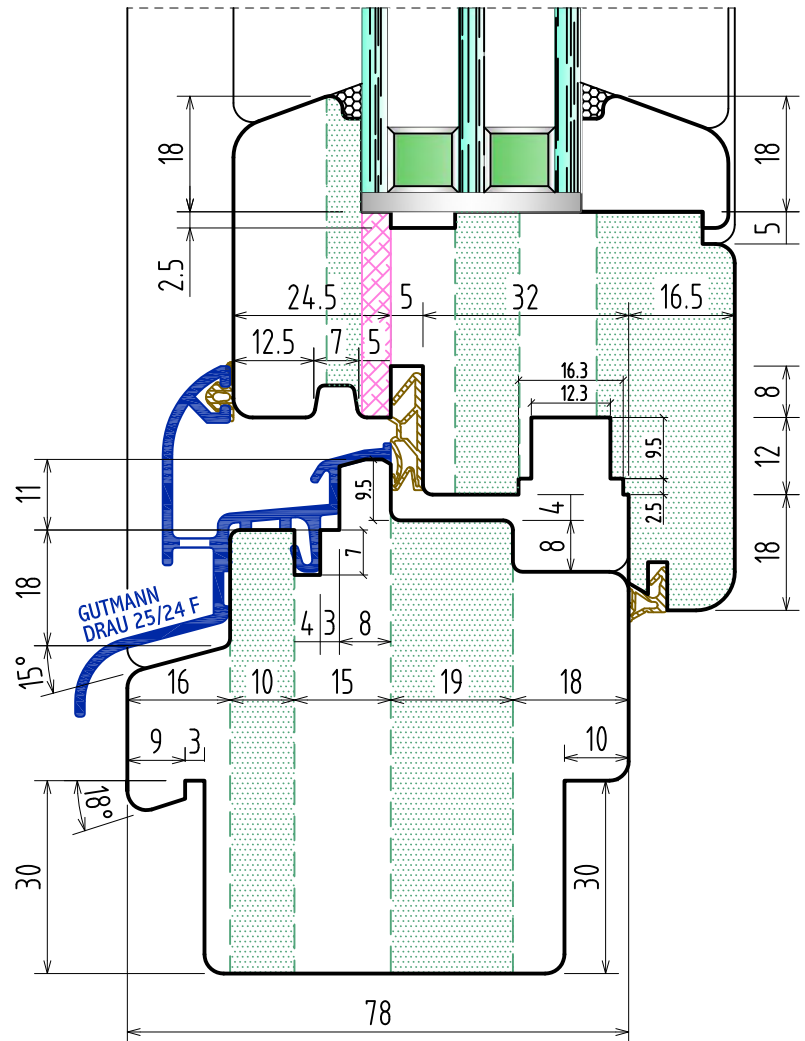
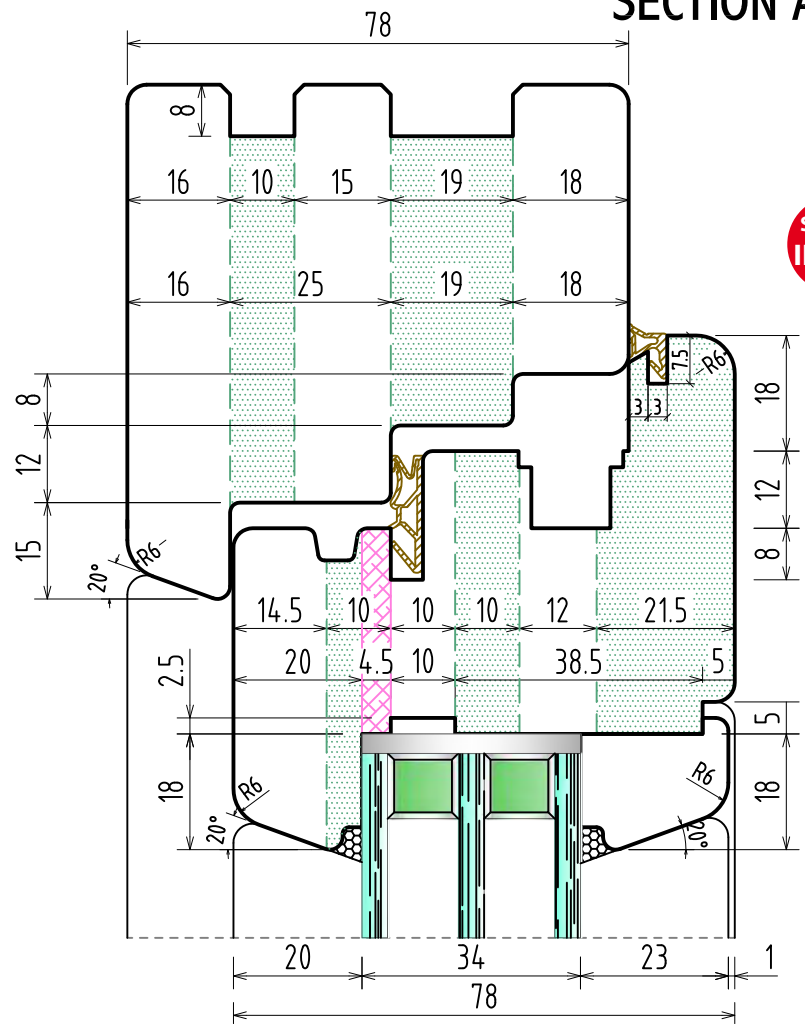

IV 78/78

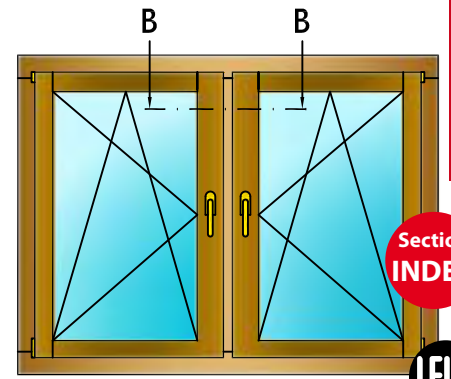

SECTION B:B

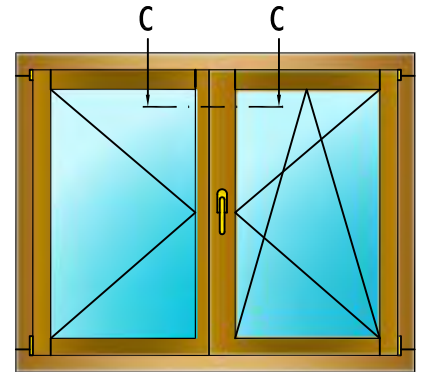
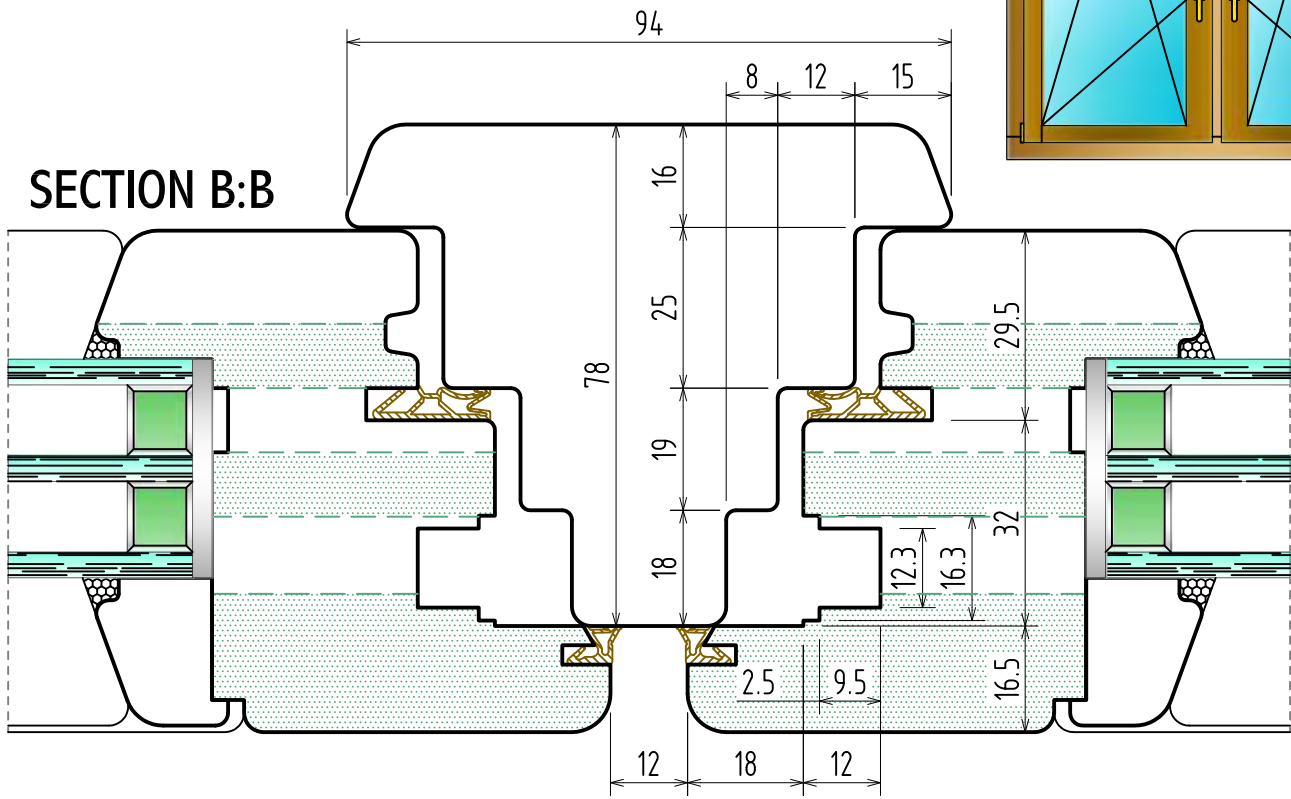

SECTION C:C

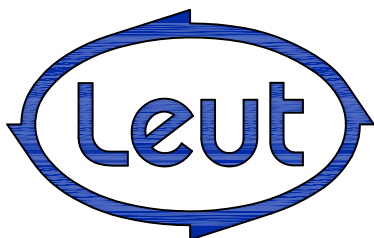
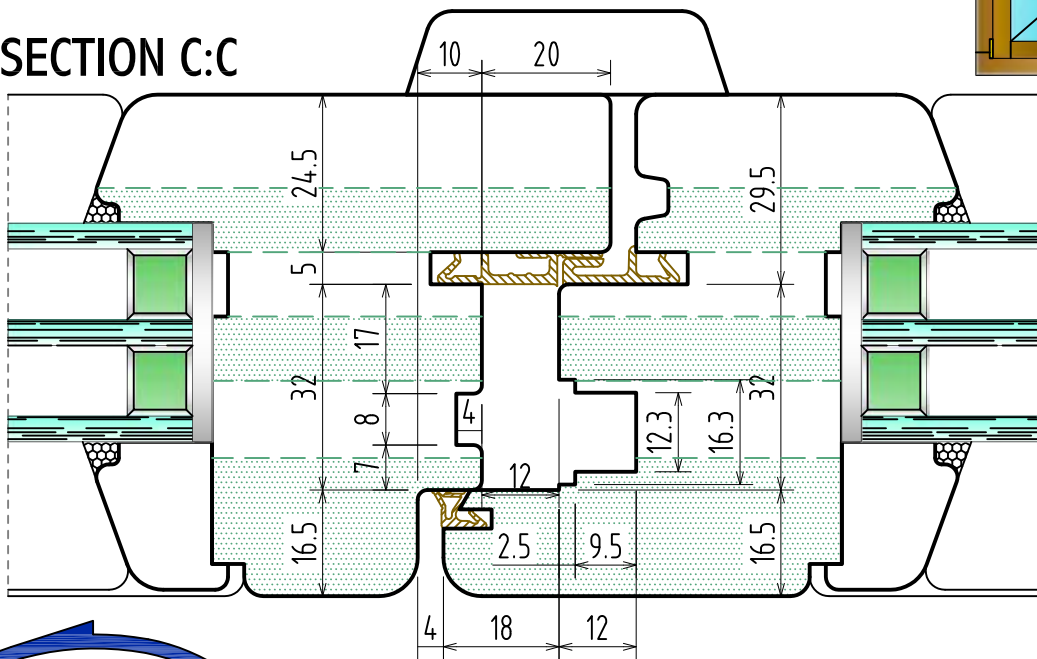

SECTION E:E

IV 78/78

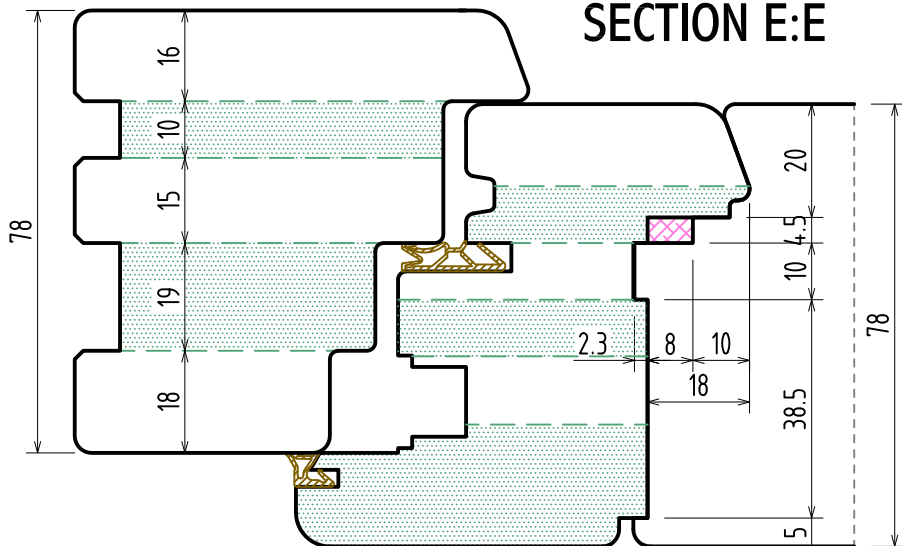

SECTION D:D

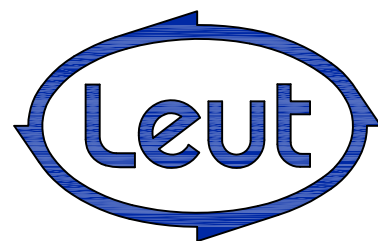
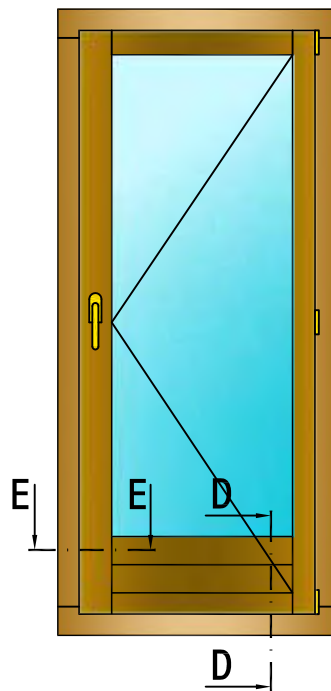
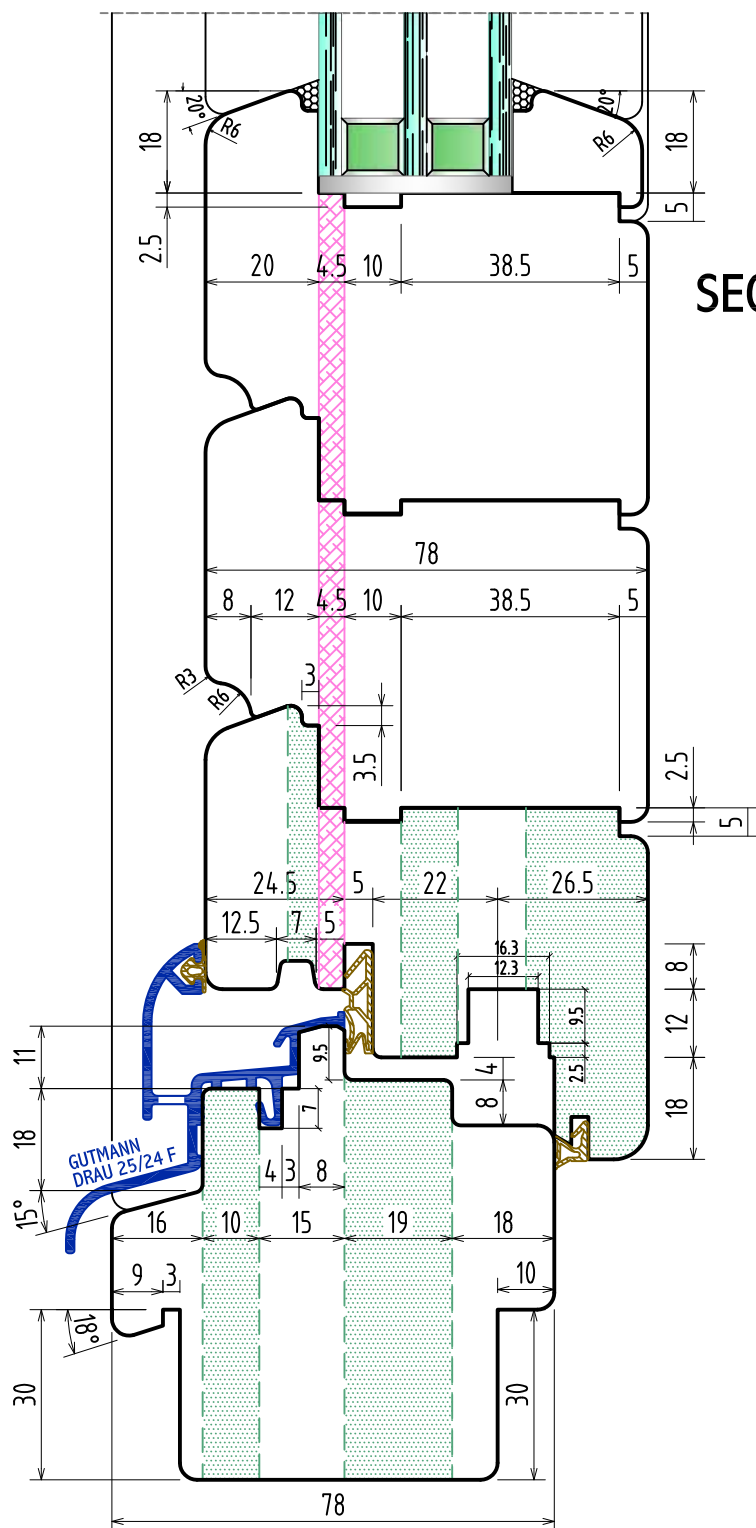

IV 78/78

Section
INDEX

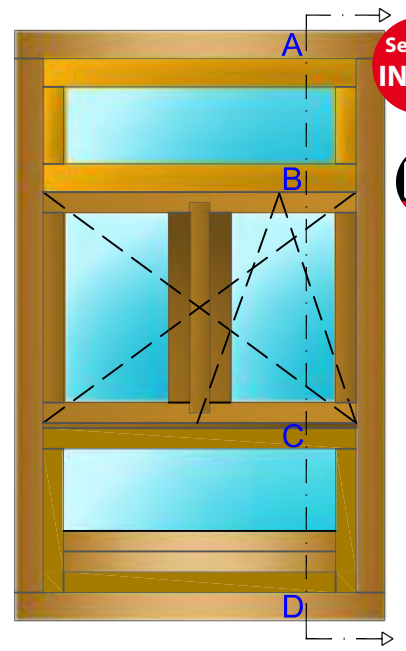

A

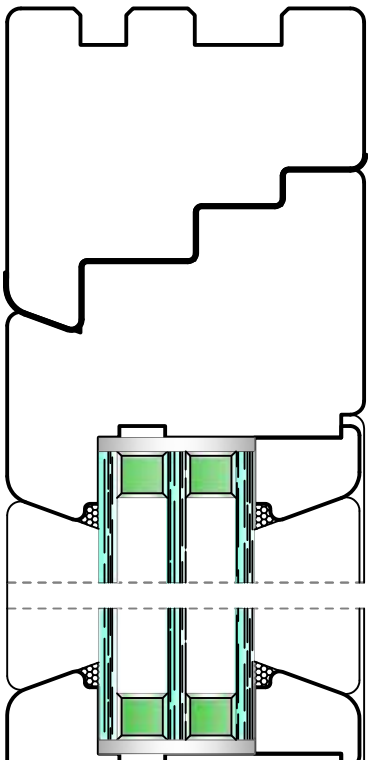

B

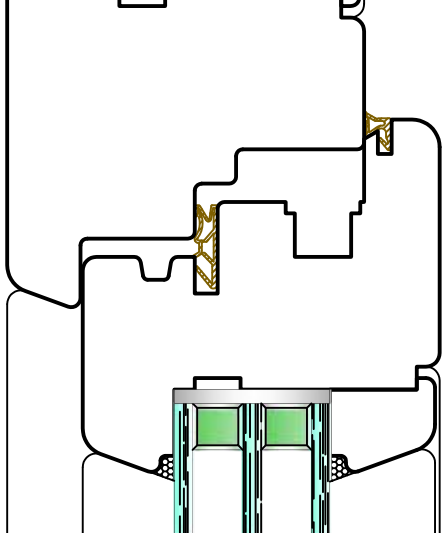

C

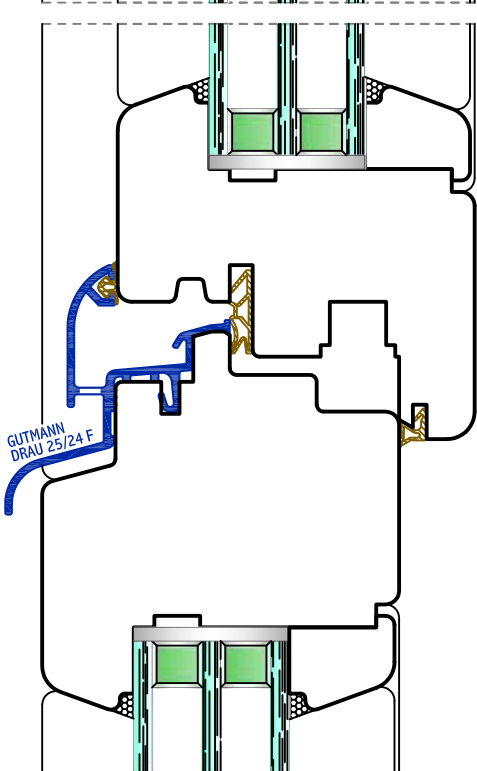

D

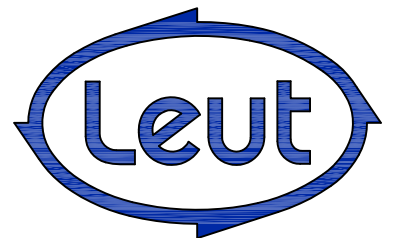
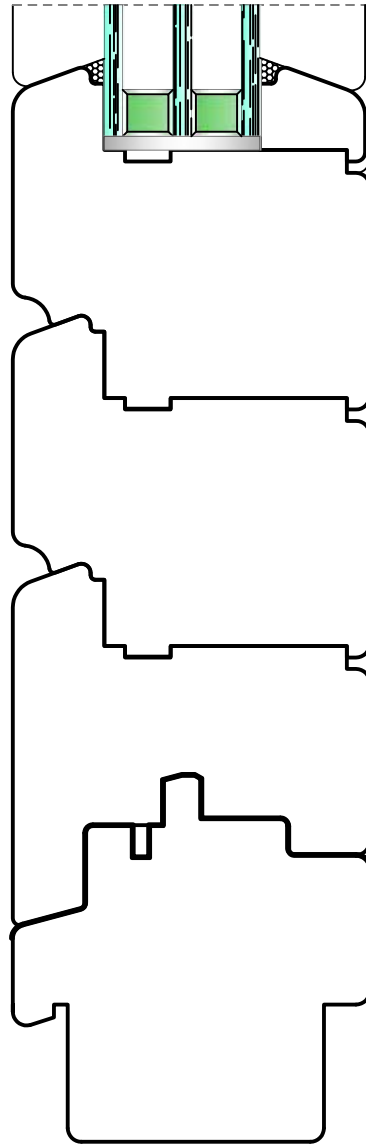

IV 78/78

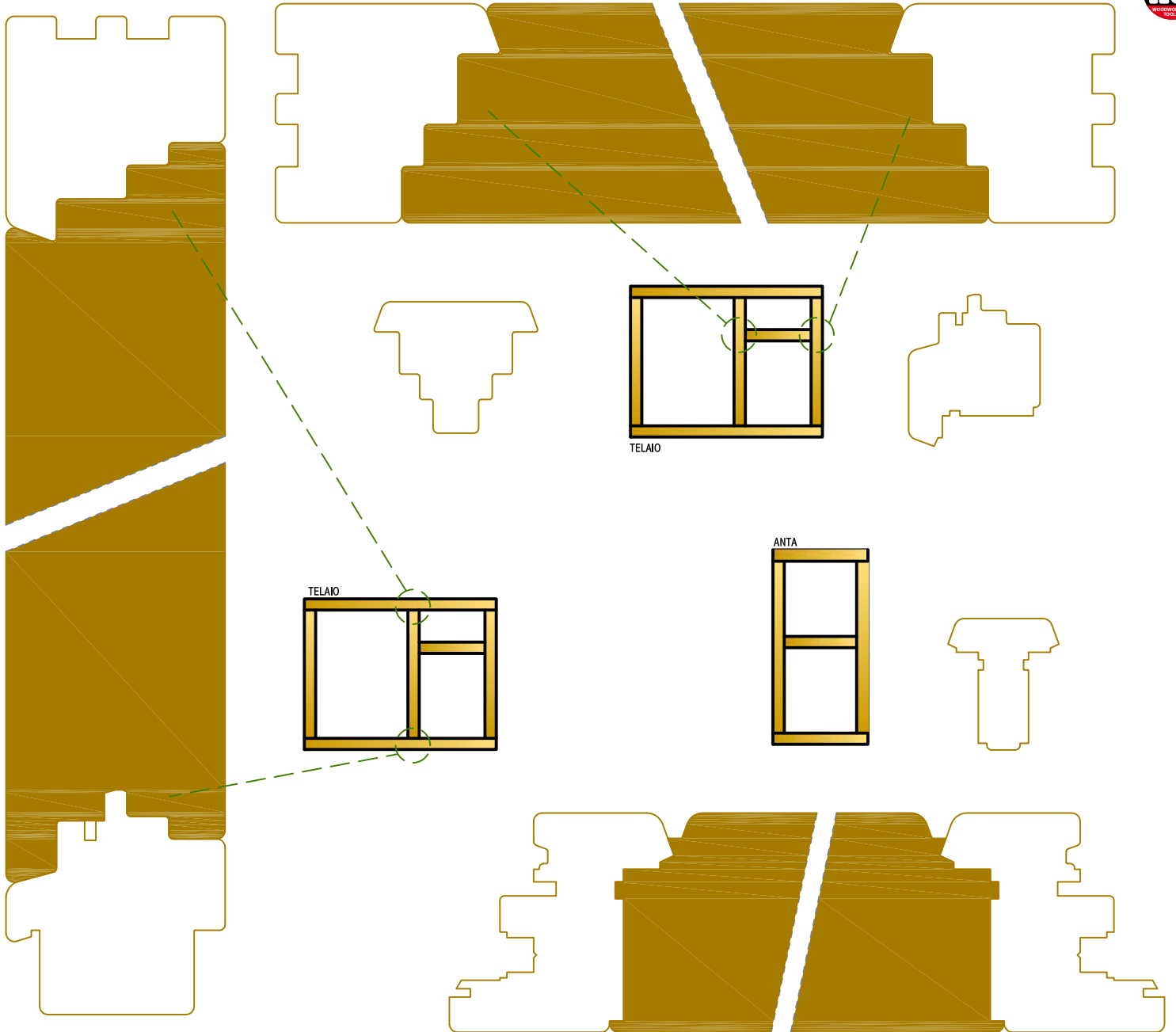

tenonatura telaio
 tenoning the frame
 Zapfenschnitt Rahmen
 Нарезка шипов каркаса

Section
INDEX

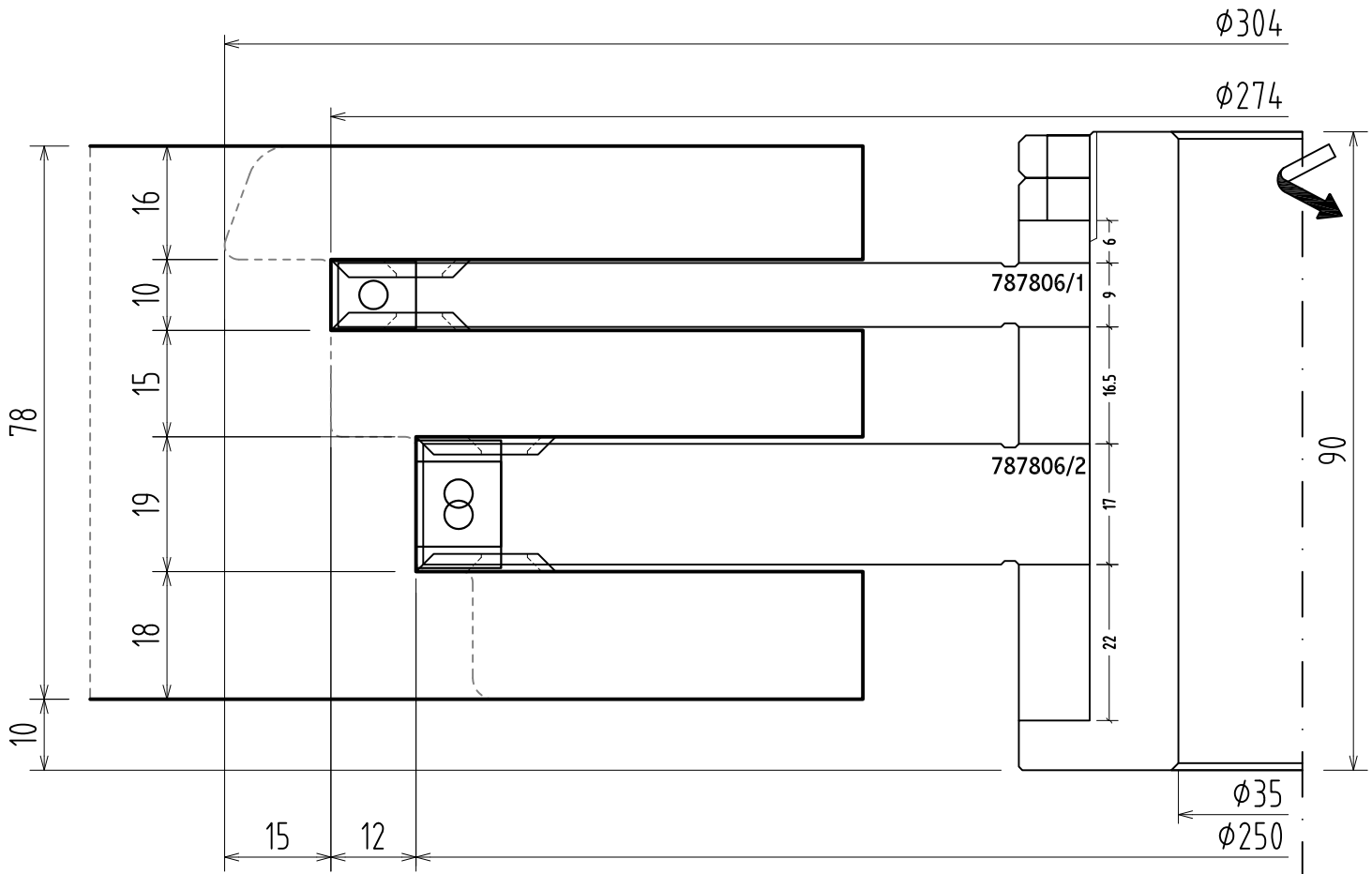

Utensile	Ricambi		
	9,5x12x1,5	15x12x1,5	22x22x2,5
787806/1	3		6
787806/2		6	6

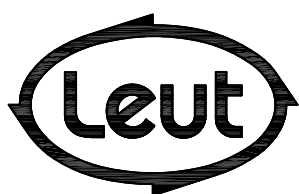

FABBRICA UTENSILI PER LEGNO
 via Pisano, n.1 - 37050 Asparetto di Cerea (VR)
 Tel. (0442) 83244 - Fax (0442) 83283
 Sito Internet - <http://www.leut.it> -
 E-Mail: info@leut.it

FIRMA:
 DATA:
 ORD. N.:
 CLIENTE:

DENOMINAZIONE: SERIE IV 78/78
 GUTMANN DRAU 2524F - VILS 2524
 DIS. CAD: **IV7878G2524**

tenonatura telaio
 tenoning the frame
 Zapfenschnitt Rahmen
 Нарезка шипов каркаса

Section
INDEX

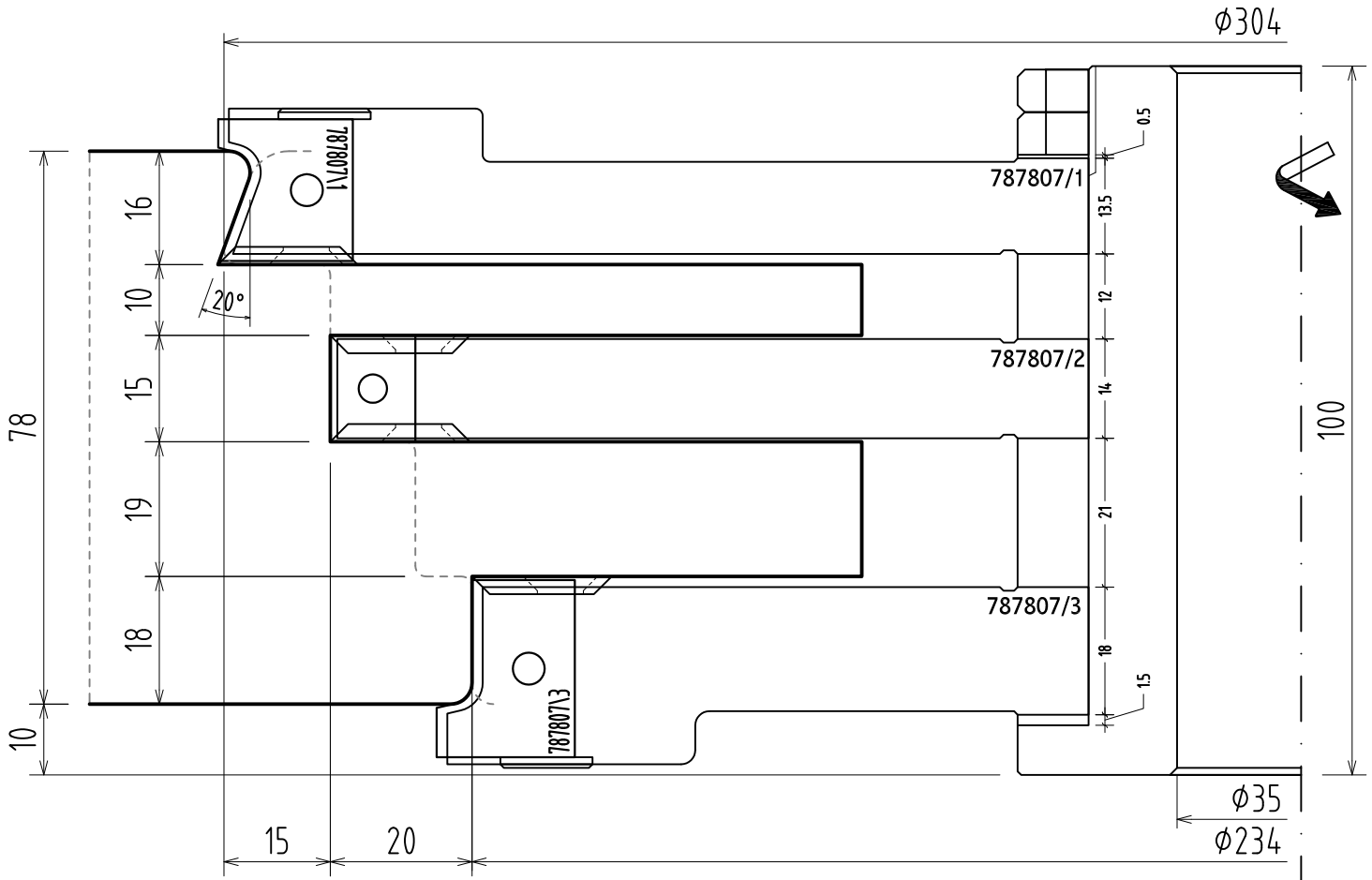

Utensile	Ricambi			
	COD 787807\1 20x20x2	15x12x1,5	COD 537007\3 25x20x2	22x20x2,5
787807/1	3			3
787807/2		3		6
787807/3			3	3

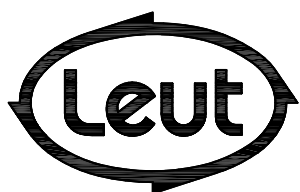

FABBRICA UTENSILI PER LEGNO
 via Pisano, n.1 - 37050 Asparetto di Cerea (VR)
 Tel. (0442) 83244 - Fax (0442) 83283
 Sito Internet - <http://www.leut.it> -
 E-Mail: info@leut.it

FIRMA:
 DATA:
 ORD. N.:
 CLIENTE:

DENOMINAZIONE: SERIE IV 78/78
 GUTMANN DRAU 2524F - VILS 2524
 DIS. CAD: **IV7878G2524**

LA LEUT S.R.L. E' PROPRIETARIA DEL PRESENTE DISEGNO E NE VIETA LA RIPRODUZIONE A TERZI SENZA LA DOVUTA AUTORIZZAZIONE.

tenonatura telaio inferiore
 tenoning the lower frame
 Zapfenschnitt unterer Rahmen
 Нарезка шипов нижнего каркаса

Section
INDEX

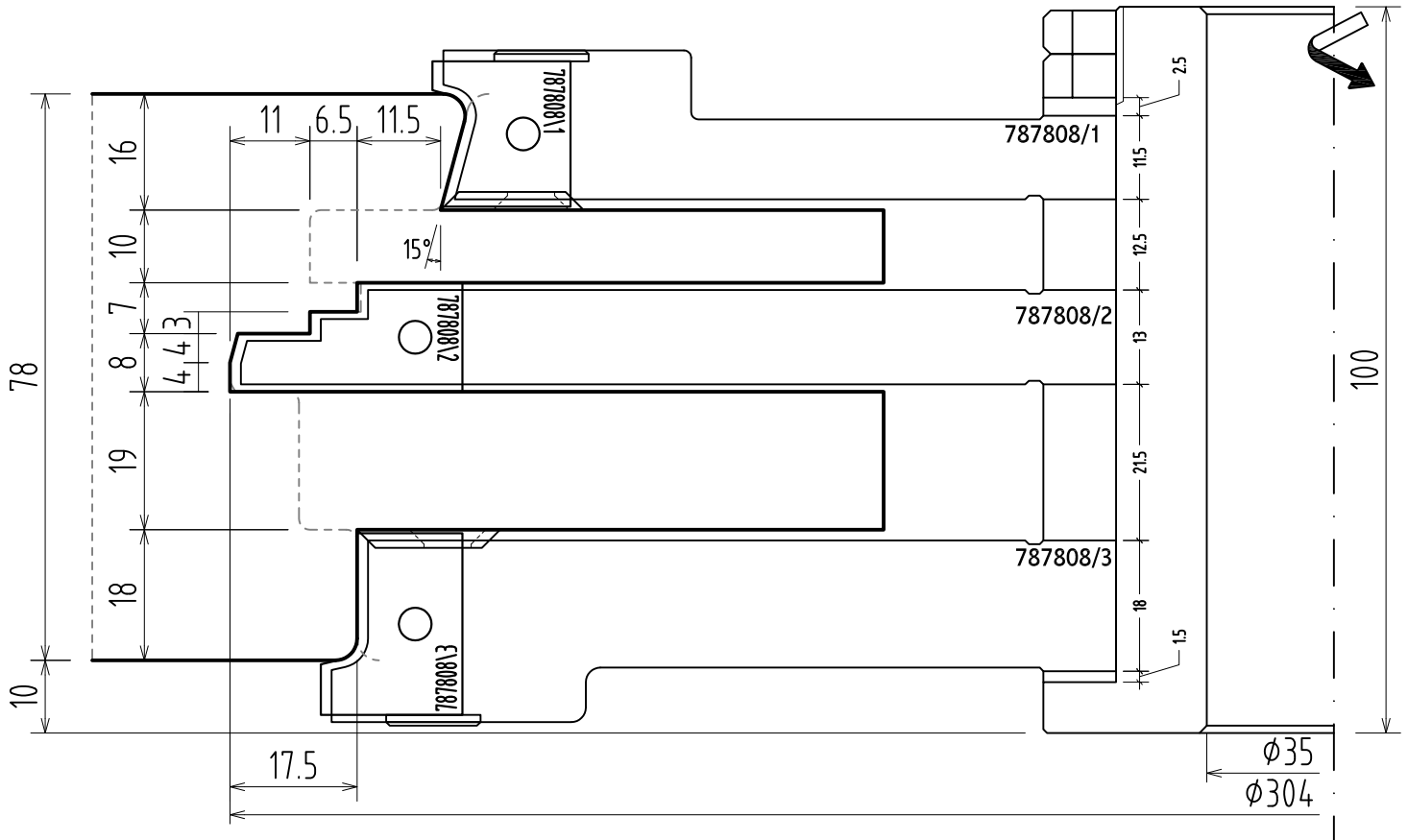

Utensile	Ricambi			22x22x2.5
	COD 787808\1 20x20x2	COD 787808\2 25x20x2	COD 787808\3 15x35x2	
787808/1	3			3
787808/2			3	
787808/3		3		3

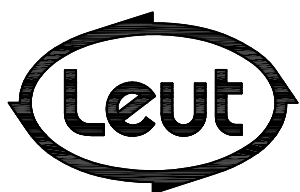

FABBRICA UTENSILI PER LEGNO
 via Pisano, n.1 - 37050 Asparetto di Cerea (VR)
 Tel. (0442) 83244 - Fax (0442) 83283
 Sito Internet - <http://www.leut.it> -
 E-Mail: info@leut.it

FIRMA:
 DATA:
 ORD. N.:
 CLIENTE:

DENOMINAZIONE: SERIE IV 78/78
 GUTMANN DRAU 2524F - VILS 2524
 DIS. CAD: **IV7878G2524**

tenonatura ante
 tenoning the wings
 Zapfenschnitt Flügel
 Нарезка шипов створок

Section
INDEX

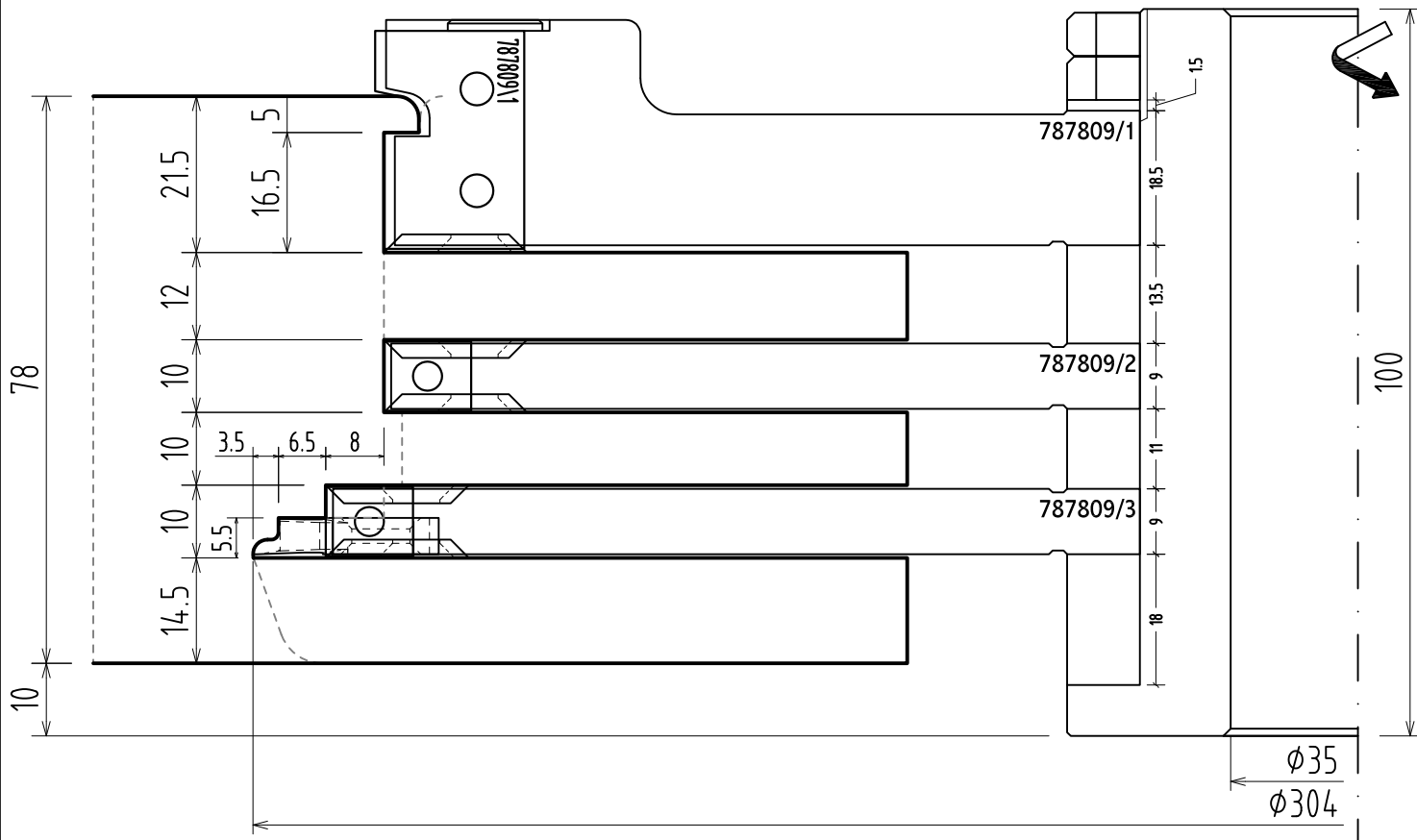

Utensile	Ricambi			
	COD 787809\1 30x25x2	9,5x12x1,5	22x22x2,5	COD. L3
787809/1	3		3	
787809/2		3	6	
787809/3		3	6	3

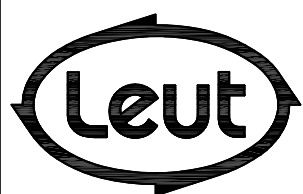

FABBRICA UTENSILI PER LEGNO
 via Pisano, n.1 - 37050 Asparetto di Cerea (VR)
 Tel. (0442) 83244 - Fax (0442) 83283
 Sito Internet - <http://www.leut.it> -
 E-Mail: info@leut.it

FIRMA:
 DATA:
 ORD. N.:
 CLIENTE:

DENOMINAZIONE: SERIE IV 78/78
 GUTMANN DRAU 2524F - VILS 2524
 DIS. CAD: **IV7878G2524**

tenonatura ante
 tenoning the wings
 Zapfenschnitt Flügel
 Нарезка шипов створок

Section
INDEX

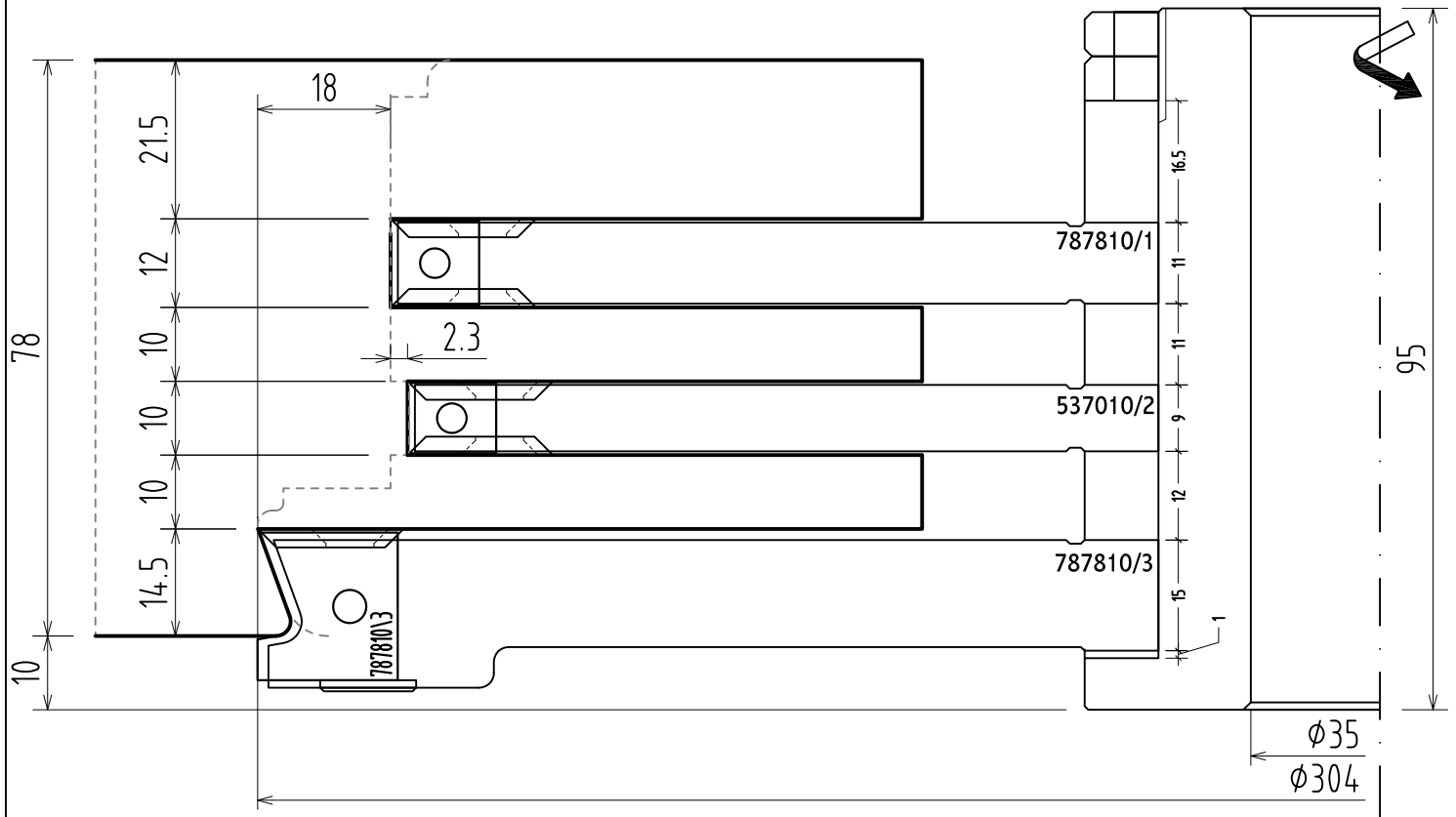

Utensile	Ricambi		
	COD 787810\3 20x25x2	9,5x12x1,5	22x22x2,5
787810/1			
787810/2		3	6
787810/3	3		3

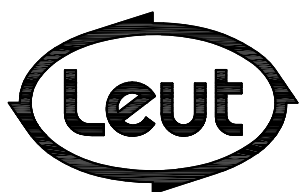

FABBRICA UTENSILI PER LEGNO
 via Pisano, n.1 - 37050 Asparetto di Cerea (VR)
 Tel. (0442) 83244 - Fax (0442) 83283
 Sito Internet - <http://www.leut.it> -
 E-Mail: info@leut.it

FIRMA:
 DATA:
 ORD. N.:
 CLIENTE:

DENOMINAZIONE: SERIE IV 78/78
 GUTMANN DRAU 2524F - VILS 2524
 DIS. CAD: **IV7878G2524**

scorniciatura telaio
 matching the frame
 Nuthobelung Rahmen
 Профильная обработка каркаса

Section
INDEX

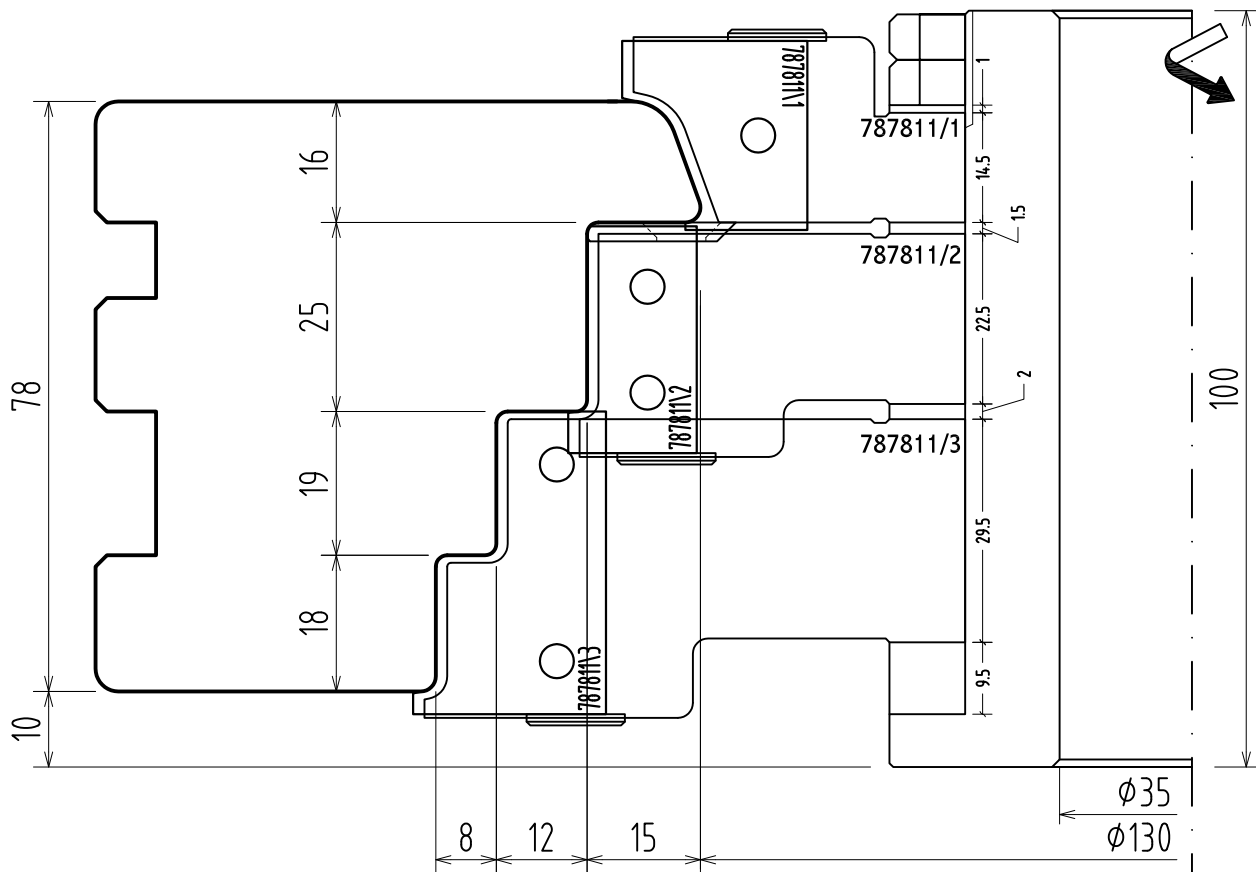

Utensile	Ricambi	COD 787811\1 25x25x2	COD 787811\2 40x30x2	COD 787811\3 30x30x2	22x22x2.5 R1.5
787811/1		4			
787811/2			4		2
787811/3				4	

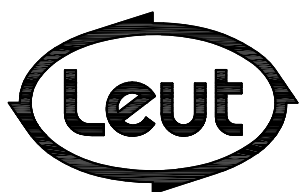

FABBRICA UTENSILI PER LEGNO
 via Pisano, n.1 - 37050 Asparetto di Cerea (VR)
 Tel. (0442) 83244 - Fax (0442) 83283
 Sito Internet - <http://www.leut.it> -
 E-Mail: info@leut.it

FIRMA:
 DATA:
 ORD. N.:
 CLIENTE:

DENOMINAZIONE: SERIE IV 78/78
 GUTMANN DRAU 2524F - VILS 2524
 DIS. CAD: **IV7878G2524**

scorniciatura telaio
 matching the frame
 Nuthobelung Rahmen
 Профильная обработка каркаса

Section
INDEX

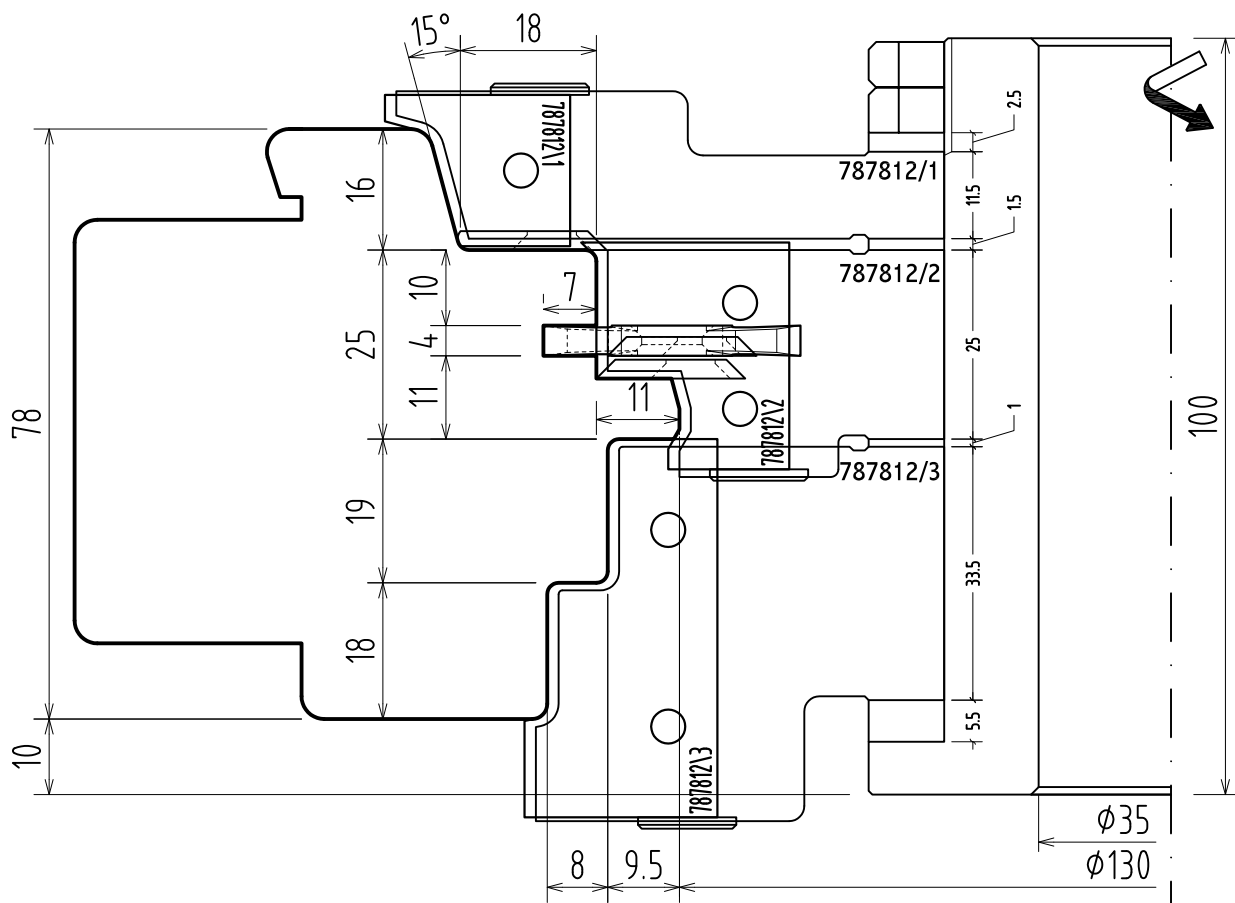

Utensile	Ricambi					
	COD 787812/1 20x25x2	COD 787812/2 30x30x2	COD 787812/3 50x30x2	22x22x2.5 R15	22x22x2.5	34x16x4
787812/1	4			2		
787812/2		4			2	2
787812/3			4			

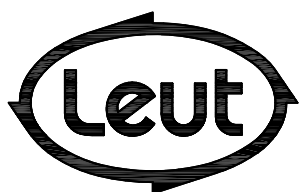

FABBRICA UTENSILI PER LEGNO
 via Pisano, n.1 - 37050 Asparetto di Cerea (VR)
 Tel. (0442) 83244 - Fax (0442) 83283
 Sito Internet - <http://www.leut.it> -
 E-Mail: info@leut.it

FIRMA:

DATA:

ORD. N.:

CLIENTE:

DENOMINAZIONE: SERIE IV 78/78

GUTMANN DRAU 2524F - VILS 2524

DIS. CAD: **IV7878G2524**

scorniciatura ante
matching the wings
Nuthobelung Flügel
Профильная обработка створок

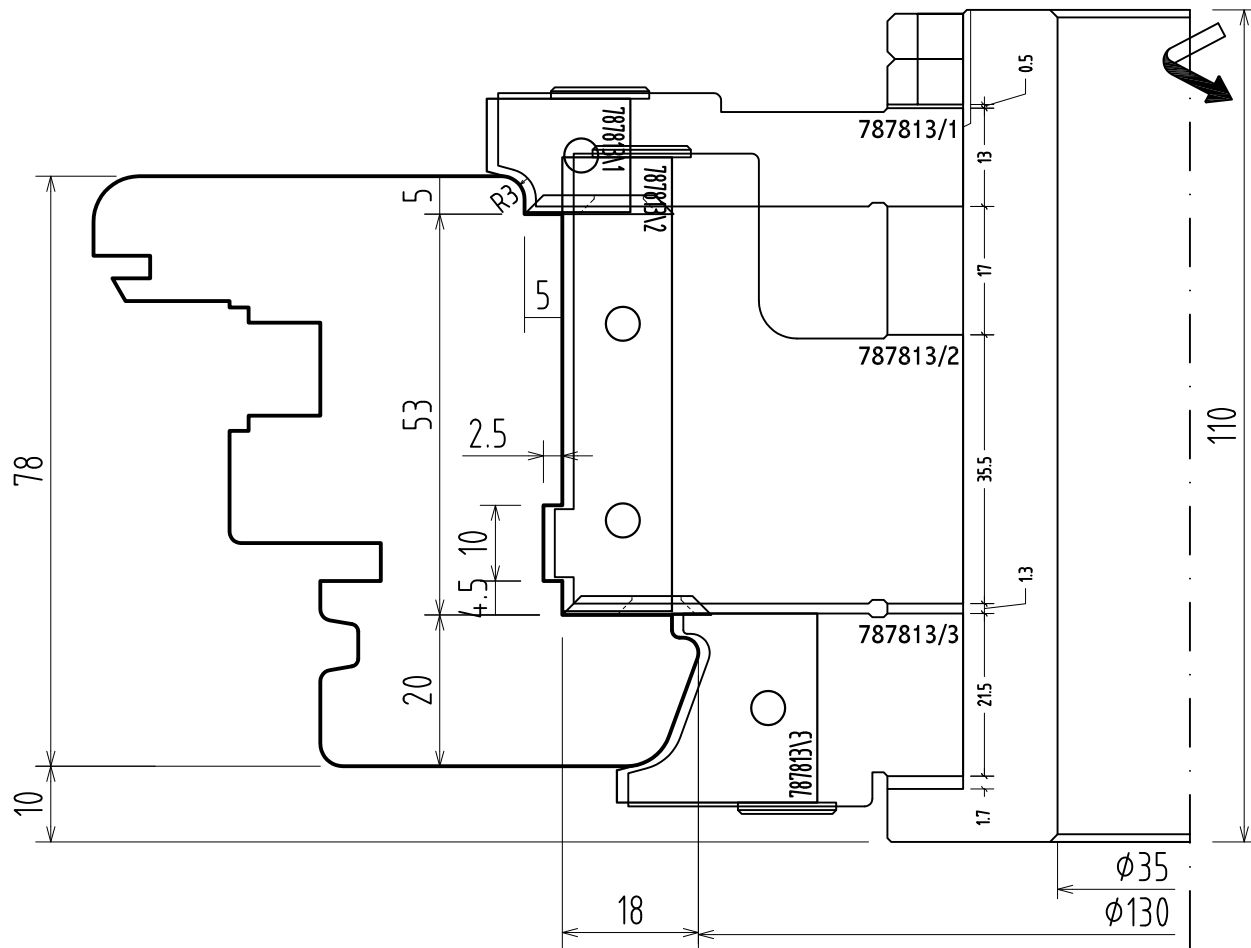
Section
INDEXLEUT
WOODWORKING
TOOLS

Utensile	Ricambi			
	COD 787813/1 15x20x2	COD 787813/2 60x20x2	COD 787813/3 25x30x2	22x22x2.5
787813/1	4			2
787813/2		4		2
787813/3			4	

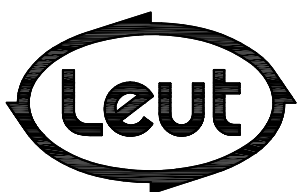

FABBRICA UTENSILI PER LEGNO
 via Pisano, n.1 - 37050 Asparetto di Cerea (VR)
 Tel. (0442) 83244 - Fax (0442) 83283
 Sito Internet - <http://www.leut.it> -
 E-Mail: info@leut.it

FIRMA:

DATA:

ORD. N.:

CLIENTE:

DENOMINAZIONE: SERIE IV 78/78

GUTMANN DRAU 2524F - VILS 2524

DIS. CAD: **IV7878G2524**

LA LEUT S.R.L. E' PROPRIETARIA DEL PRESENTE DISEGNO E NE VIETA LA RIPRODUZIONE A TERZI SENZA LA DOVUTA AUTORIZZAZIONE.

contornatura anta "che aspetta"
 contouring the wing "that waits"
 Konturbearbeitung "wartender" Flügel
 Фасонная фрезеровка «ожидающей» створки

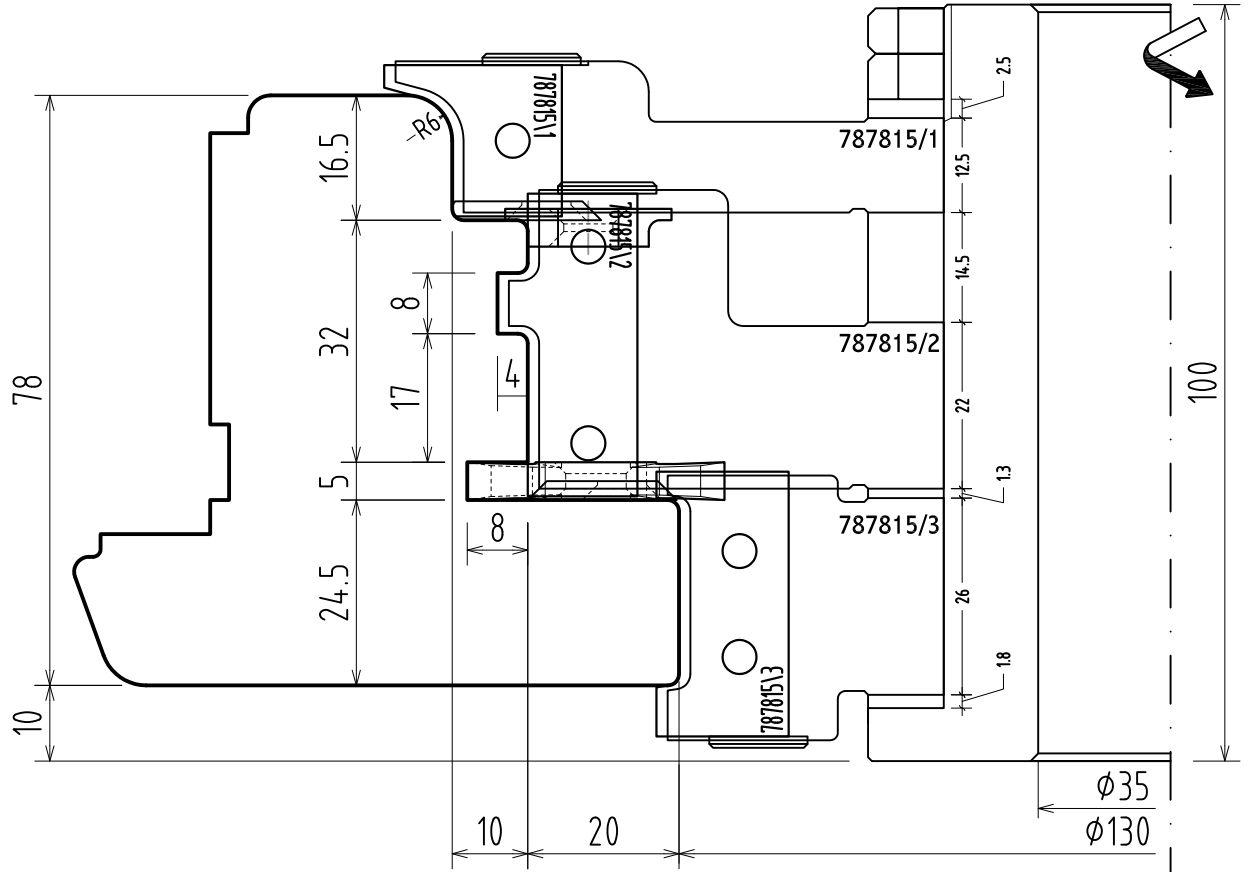

Utensile	Ricambi					
	COD 787815/1 20x25x2	COD 787815/2 40x20x2	COD 787815/3 35x20x2	22x22x2.5	22x22x2.5 R1.5	34x16x5
787815/1	4				2	
787815/2		4		2		2
787815/3			4			

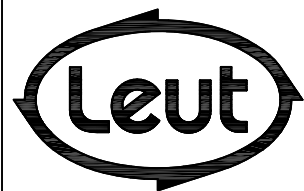

FABBRICA UTENSILI PER LEGNO
 via Pisano, n.1 - 37050 Asparetto di Cerea (VR)
 Tel. (0442) 83244 - Fax (0442) 83283
 Sito Internet - <http://www.leut.it> -
 E-Mail: info@leut.it

FIRMA:
 DATA:
 ORD. N.:
 CLIENTE:

DENOMINAZIONE: SERIE IV 78/78
 GUTMANN DRAU 2524F - VILS 2524
 DIS. CAD: **IV7878G2524**

contornatura ante
 contouring the wings
 Konturbearbeitung Flügel
 Фасонная фрезеровка створок

Section
INDEX

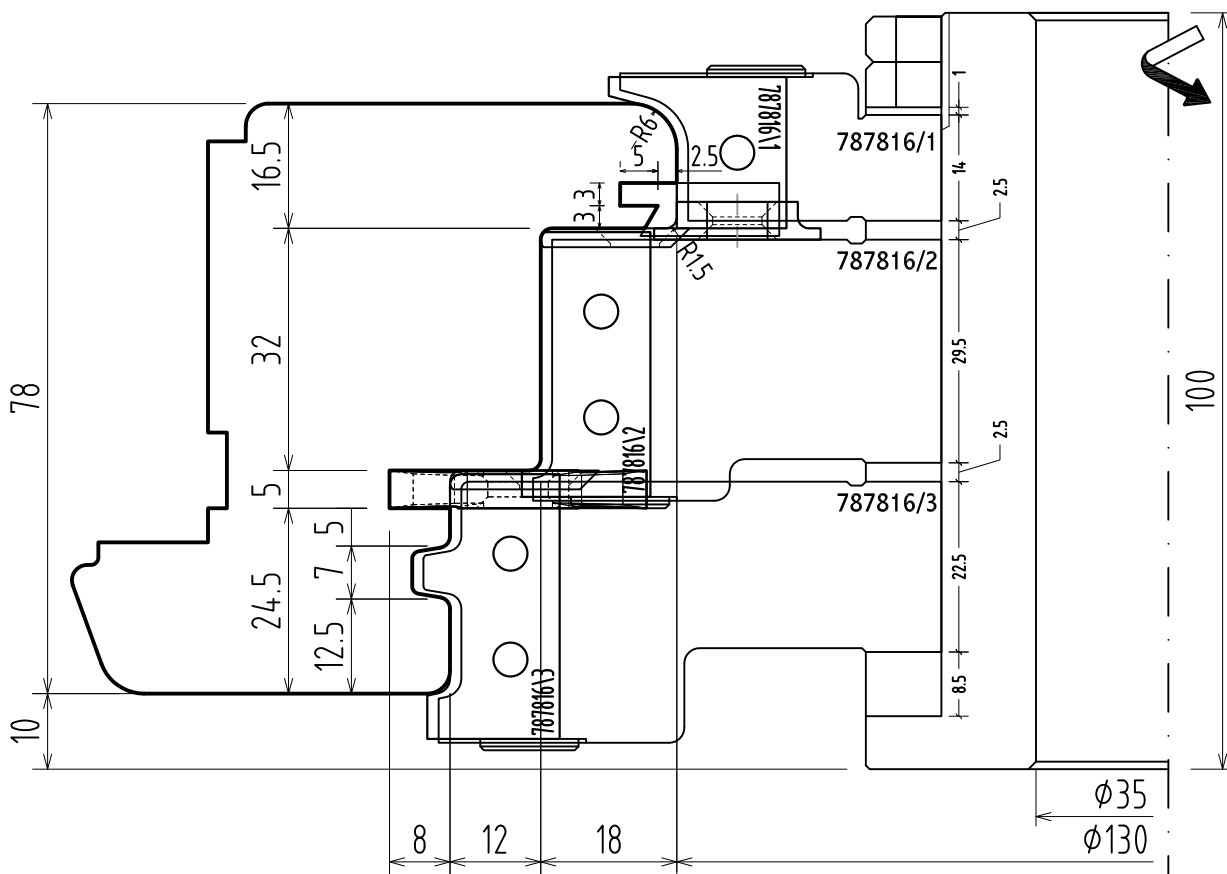

Utensile	Ricambi						
	COD 787816/1 20x25x2	COD 787816/2 25x20x2	COD 787816/3 35x20x2	22x22x2.5 R1.5	22x16x5-R1.5	34x16x5	COD. L2D
787816/1	4				2		2
787816/2		4		2			
787816/3			4	2		2	

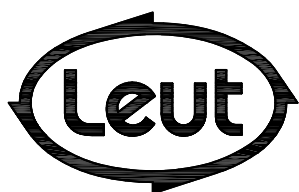

FABBRICA UTENSILI PER LEGNO
 via Pisano, n.1 - 37050 Asparetto di Cerea (VR)
 Tel. (0442) 83244 - Fax (0442) 83283
 Sito Internet - <http://www.leut.it> -
 E-Mail: info@leut.it

FIRMA:
 DATA:
 ORD. N.:
 CLIENTE:

DENOMINAZIONE: SERIE IV 78/78
 GUTMANN DRAU 2524F - VILS 2524
 DIS. CAD: **IV7878G2524**

sede per ferramenta

seat for hardware

Sitz für Beschldge

Помещение для скобяных изделий

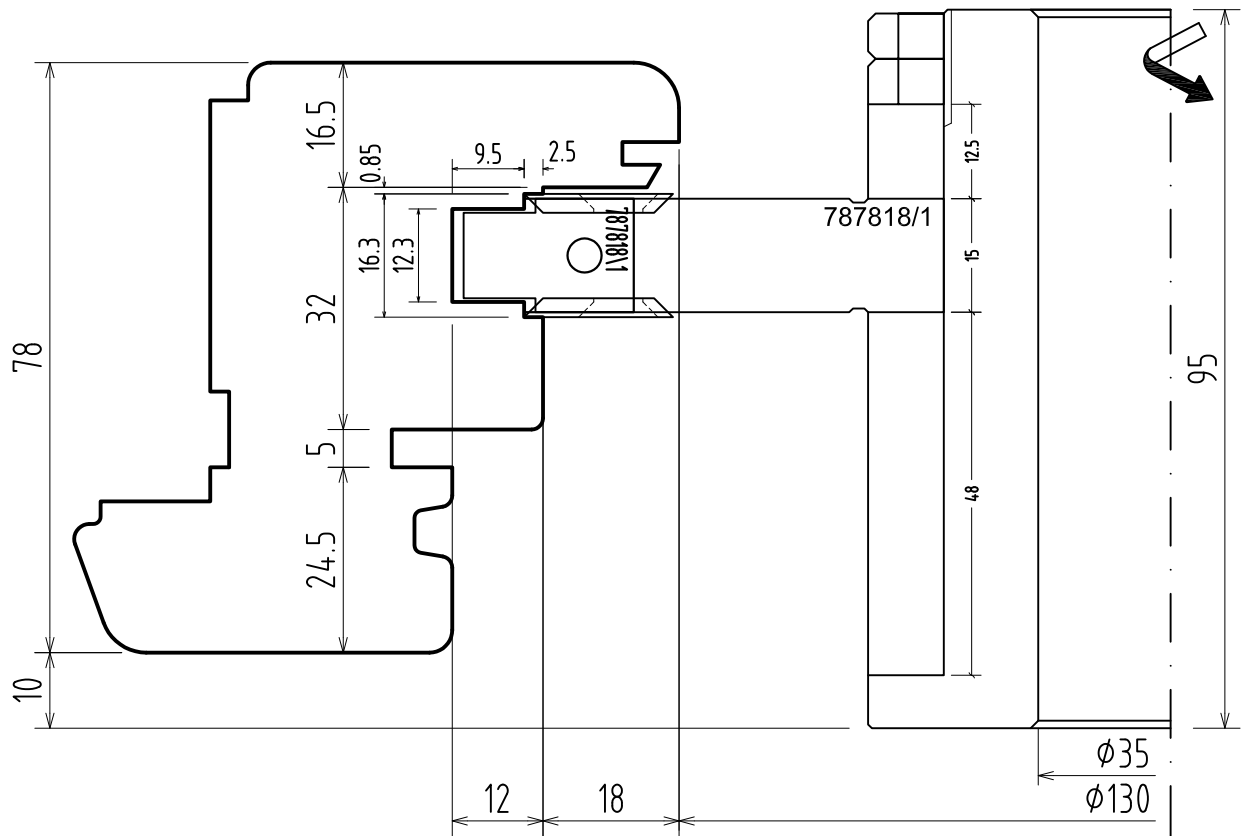

Utensile	Ricambi	COD 787818/1	
		15x25x2	22x22x2.5
787818/1		4	4

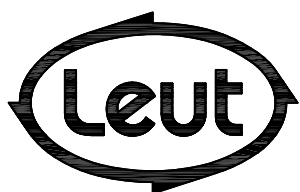

FABBRICA UTENSILI PER LEGNO
 via Pisano, n.1 - 37050 Asparetto di Cerea (VR)
 Tel. (0442) 83244 - Fax (0442) 83283
 Sito Internet - <http://www.leut.it> -
 E-Mail: info@leut.it

FIRMA:
 DATA:
 ORD. N.:
 CLIENTE:

DENOMINAZIONE: SERIE IV 78/78
 GUTMANN DRAU 2524F - VILS 2524
 DIS. CAD: **IV7878G2524**

scorniciatura telaio
 matching the frame
 Nuthobelung Rahmen
 Профильная обработка каркаса

Section
INDEX

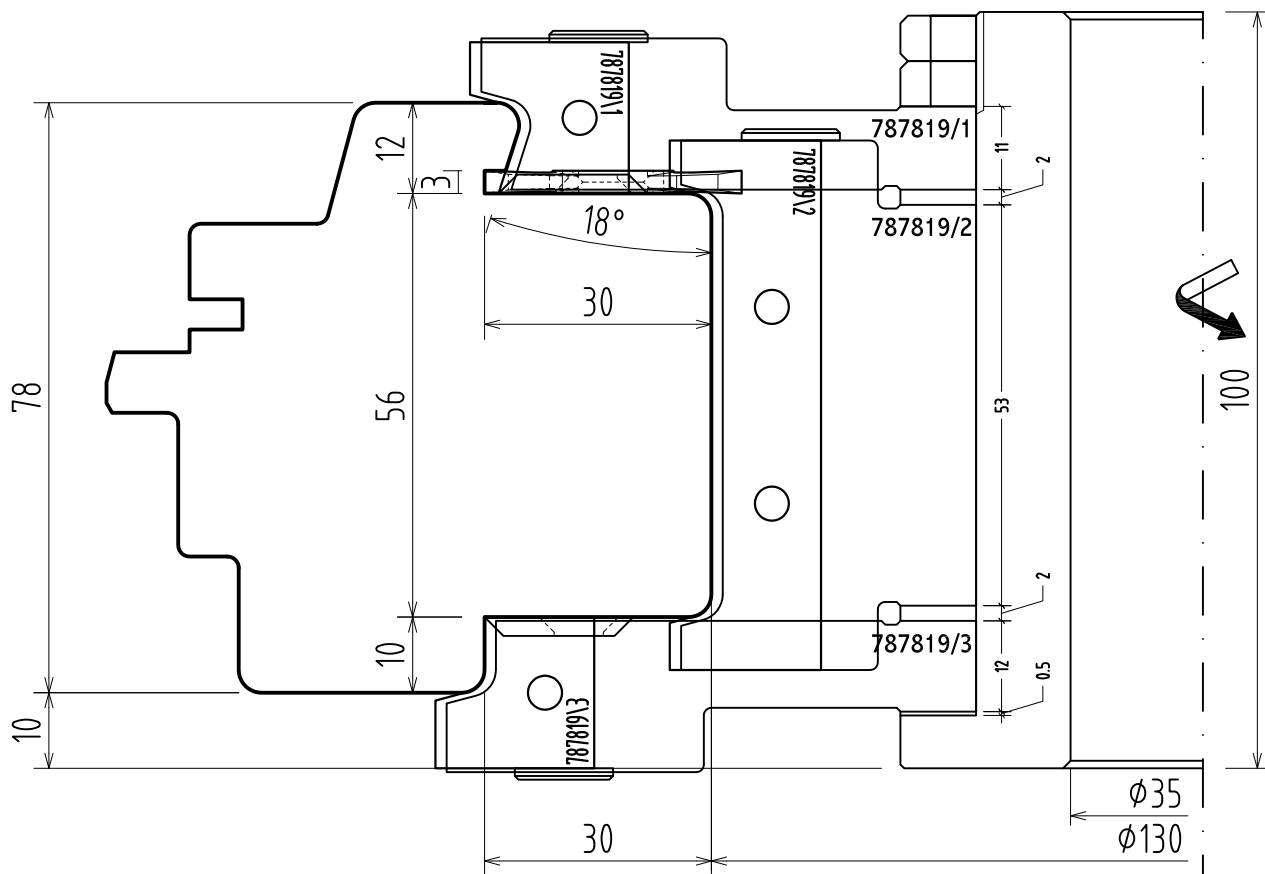

Utensile	Ricambi					
	COD 787819/1 20x25x2	COD 787819/2 70x25x2	COD 787819/3 20x25x2	22x22x2.5	34x16x3	
787819/1	4			2	2	
787819/2		4				
787819/3			4	2		

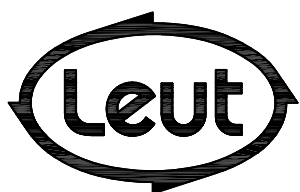

FABBRICA UTENSILI PER LEGNO
 via Pisano, n.1 - 37050 Asparetto di Cerea (VR)
 Tel. (0442) 83244 - Fax (0442) 83283
 Sito Internet - <http://www.leut.it> -
 E-Mail: info@leut.it

FIRMA:

DATA:

ORD. N.:

CLIENTE:

DENOMINAZIONE: SERIE IV 78/78

GUTMANN DRAU 2524F - VILS 2524

DIS. CAD: **IV7878G2524**

LA LEUT S.R.L. E' PROPRIETARIA DEL PRESENTE DISEGNO E NE VIETA LA RIPRODUZIONE A TERZI SENZA LA DOVUTA AUTORIZZAZIONE.

traversi aggiuntivi porta-finestra
additional window rails
zusätzliche Querträger Fenstertür
торцевая обработка дополнительных стоек

Section
INDEX

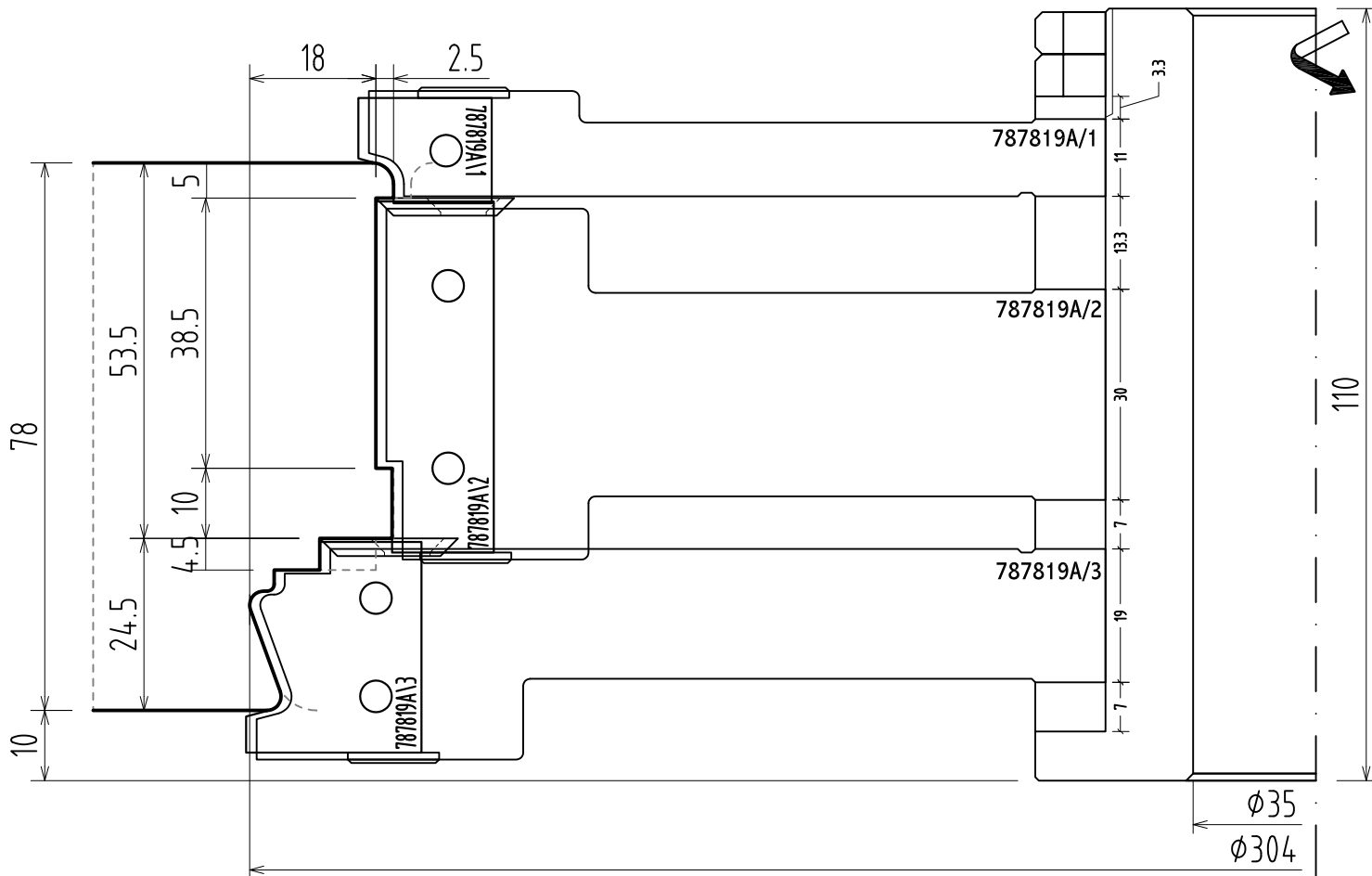

	Ricambi	COD 787819A\1 15x20x2	COD 787819A\2 50x20x2	COD 787819A\3 30x30x2	22x22x2.5
Utensile					
787819A/1		3			
787819A/2			3		3
787819A/3				3	3

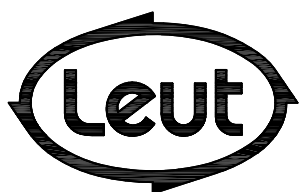

FABBRICA UTENSILI PER LEGNO
 via Pisano, n.1 - 37050 Asparetto di Cerea (VR)
 Tel. (0442) 83244 - Fax (0442) 83283
 Sito Internet - <http://www.leut.it> -
 E-Mail: info@leut.it

FIRMA:

DATA:

ORD. N.:

CLIENTE:

DENOMINAZIONE: SERIE IV 78/78

GUTMANN DRAU 2524F - VILS 2524

DIS. CAD: **IV7878G2524**

scorniciatura telaio
 matching the frame
 Nuthobelung Rahmen
 Профильная обработка каркаса

Section
INDEX

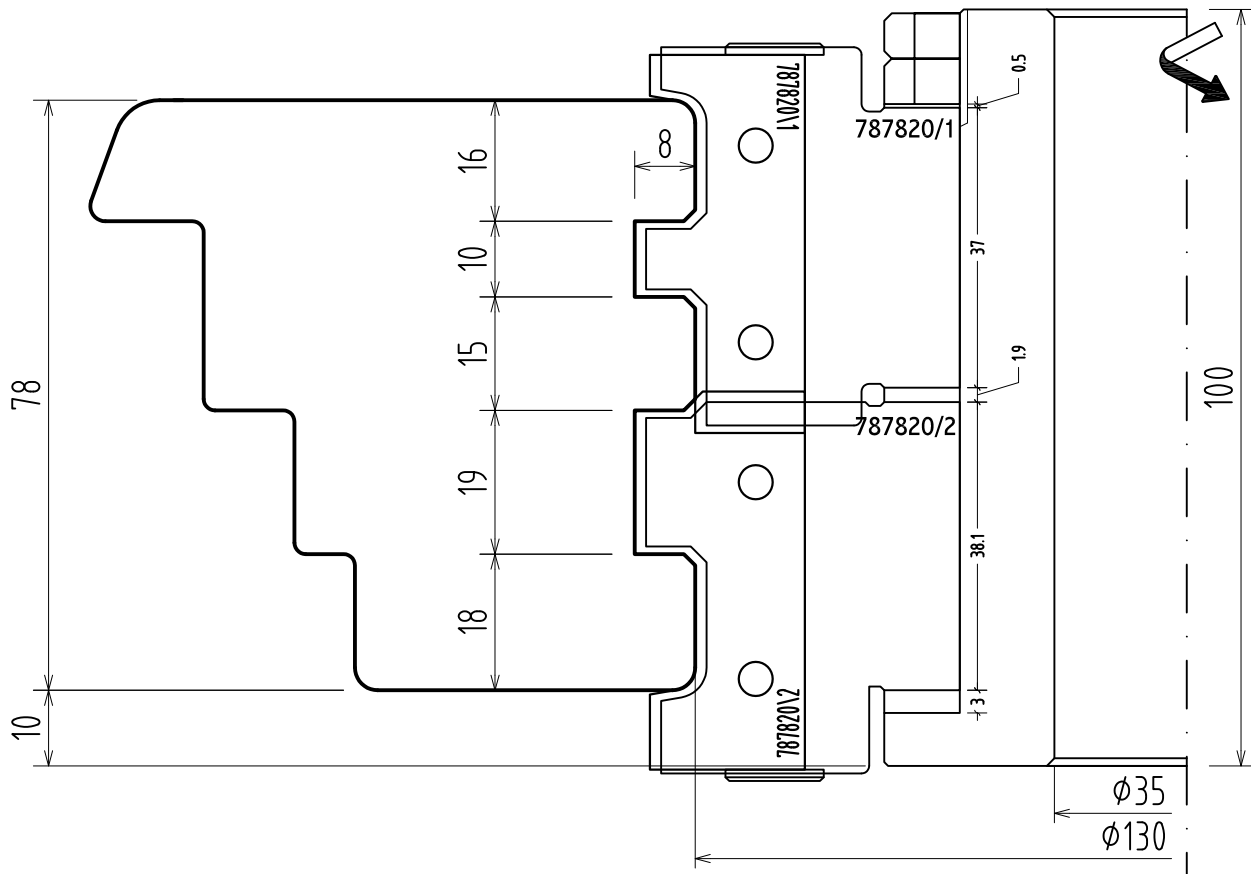

Utensile	Ricambi	
	COD 787820/1	COD 787820/2
787820/1	4	
787820/2		4

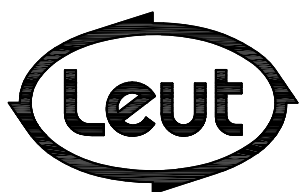

FABBRICA UTENSILI PER LEGNO
 via Pisano, n.1 - 37050 Asparetto di Cerea (VR)
 Tel. (0442) 83244 - Fax (0442) 83283
 Sito Internet - <http://www.leut.it> -
 E-Mail: info@leut.it

FIRMA:
 DATA:
 ORD. N.:
 CLIENTE:

DENOMINAZIONE: SERIE IV 78/78
 GUTMANN DRAU 2524F - VILS 2524
 DIS. CAD: **IV7878G2524**

traversi aggiuntivi porta-finestra
additional window rails
zusätzliche Querträger Fenstertür
торцевая обработка дополнительных стоек

Section
INDEX

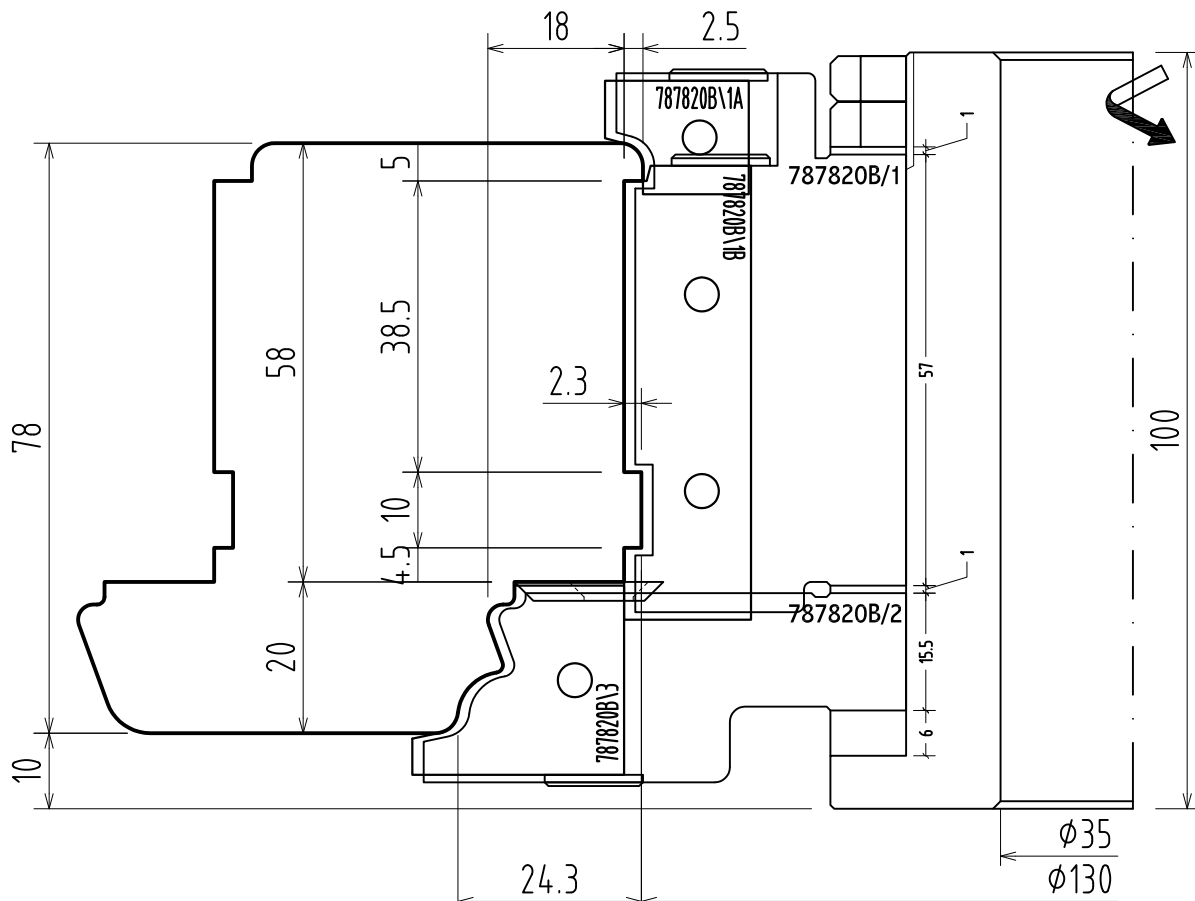

Utensile	RICAMBI			
	COD 537020B/1A 15x20x2	COD 537020B/1B 60x20x2	COD 537020B/2 25x30x2	22x22x2.5
537020B/1	2	2		
537020B/2			4	2

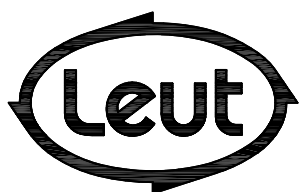

FABBRICA UTENSILI PER LEGNO
 via Pisano, n.1 - 37050 Asparetto di Cerea (VR)
 Tel. (0442) 83244 - Fax (0442) 83283
 Sito Internet - <http://www.leut.it> -
 E-Mail: info@leut.it

FIRMA:
 DATA:
 ORD. N.:
 CLIENTE:

DENOMINAZIONE: SERIE IV 78/78
 GUTMANN DRAU 2524F - VILS 2524
 DIS. CAD: **IV7878G2524**

parte superiore montanti e/o traversi centrali
upper section of center jambs and/or cross members
oberer Teil mittlere Pfosten und/oder Querträger
верхняя часть стоек и/или центральные пересечения

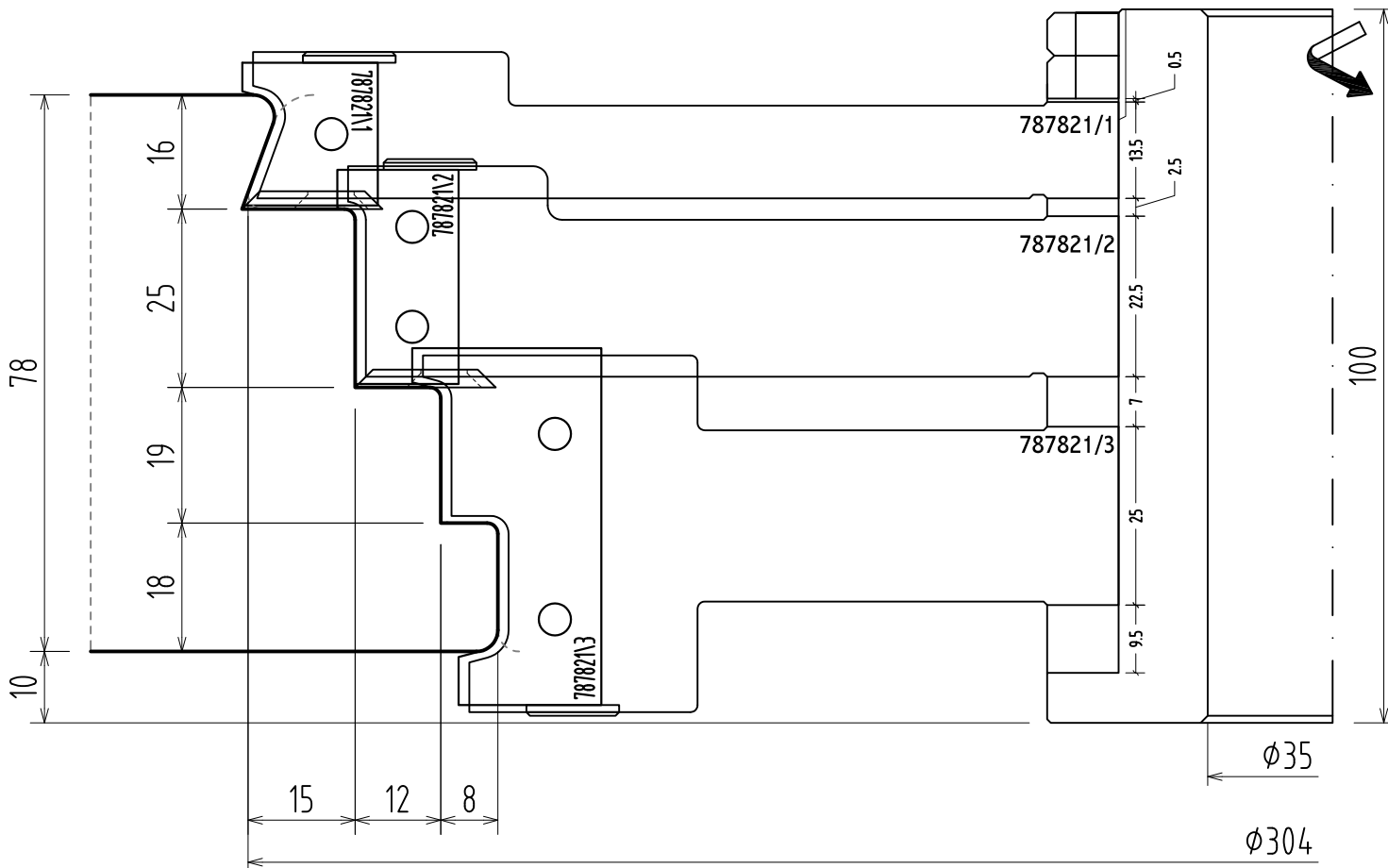

Utensile	Ricambi			
	COD 787821\1 20x20x2	COD 787821\2 30x20x2	COD 787821\1 50x30x2	22x22x2.5
787821/1	3			3
787821/2		3		3
787821/3			3	

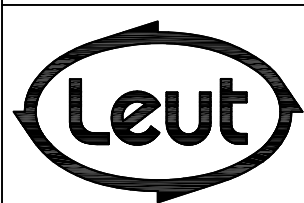

FABBRICA UTENSILI PER LEGNO
 via Pisano, n.1 - 37050 Asparetto di Cerea (VR)
 Tel. (0442) 83244 - Fax (0442) 83283
 Sito Internet - <http://www.leut.it> -
 E-Mail: info@leut.it

FIRMA:
 DATA:
 ORD. N.:
 CLIENTE:

DENOMINAZIONE: SERIE IV 78/78
 GUTMANN DRAU 2524F - VILS 2524
 DIS. CAD: **IV7878G2524**

parte inferiore montanti centrali
lower part of center mullions
unterer Teil mittlere Pfosten
нижняя часть центральных стоек

Section
INDEX

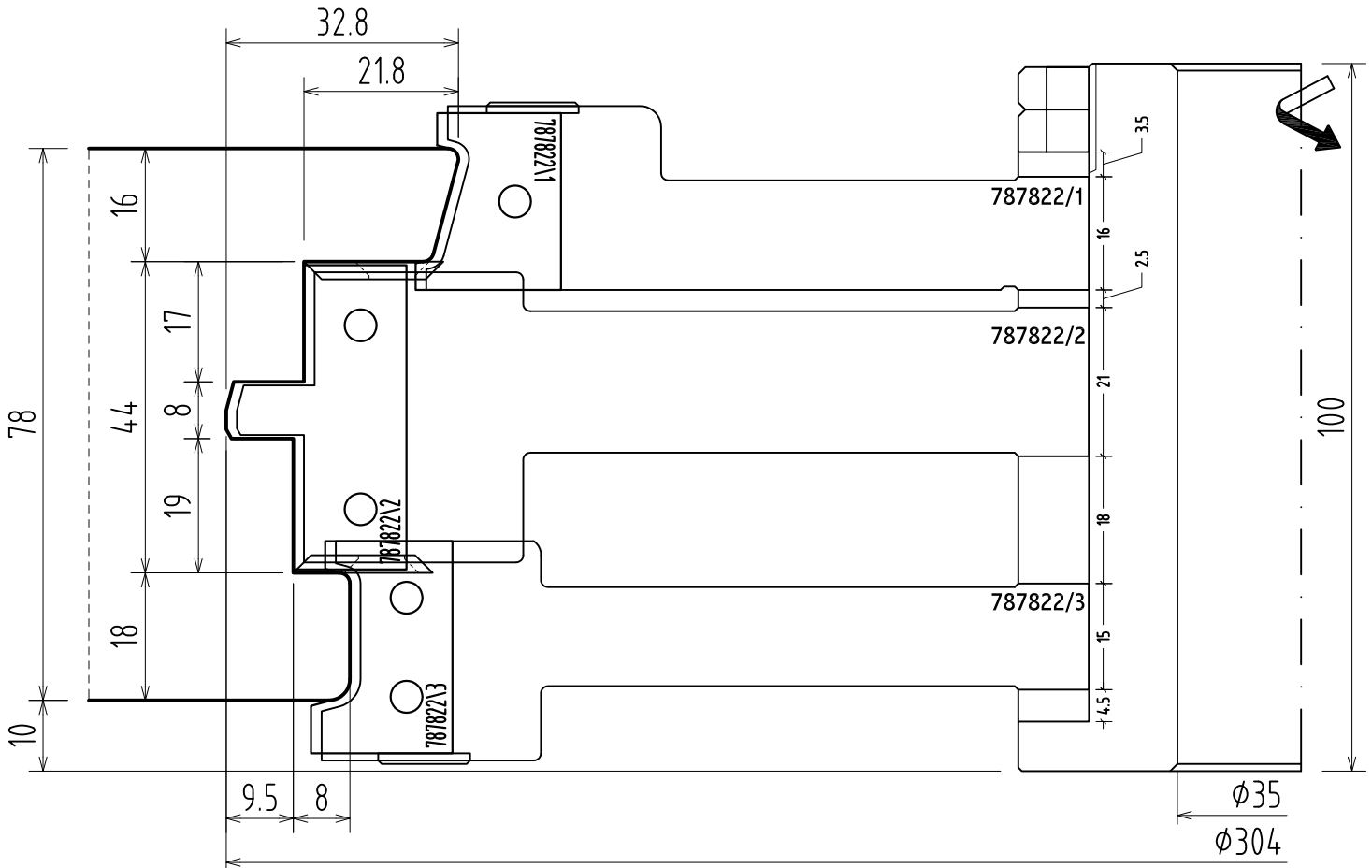

Utensile	Ricambi			
	COD 787822\1 25x25x2	COD 787822\2 50x30x2	COD 787822\3 30x25x2	22x22x2.5
787822/1	3			
787822/2		3		6
787822/3			3	

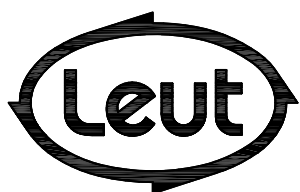

FABBRICA UTENSILI PER LEGNO
 via Pisano, n.1 - 37050 Asparetto di Cerea (VR)
 Tel. (0442) 83244 - Fax (0442) 83283
 Sito Internet - <http://www.leut.it> -
 E-Mail: info@leut.it

FIRMA:

DATA:

ORD. N.:

CLIENTE:

DENOMINAZIONE: SERIE IV 78/78

GUTMANN DRAU 2524F - VILS 2524

DIS. CAD: **IV7878G2524**

LA LEUT S.R.L. E' PROPRIETARIA DEL PRESENTE DISEGNO E NE VIETA LA RIPRODUZIONE A TERZI SENZA LA DOVUTA AUTORIZZAZIONE.

Esecuzione listello fermavetro
 Изготовление планки
 стеклодержателя
 Making the glazing bead
 Gewinnung Glashalterleiste

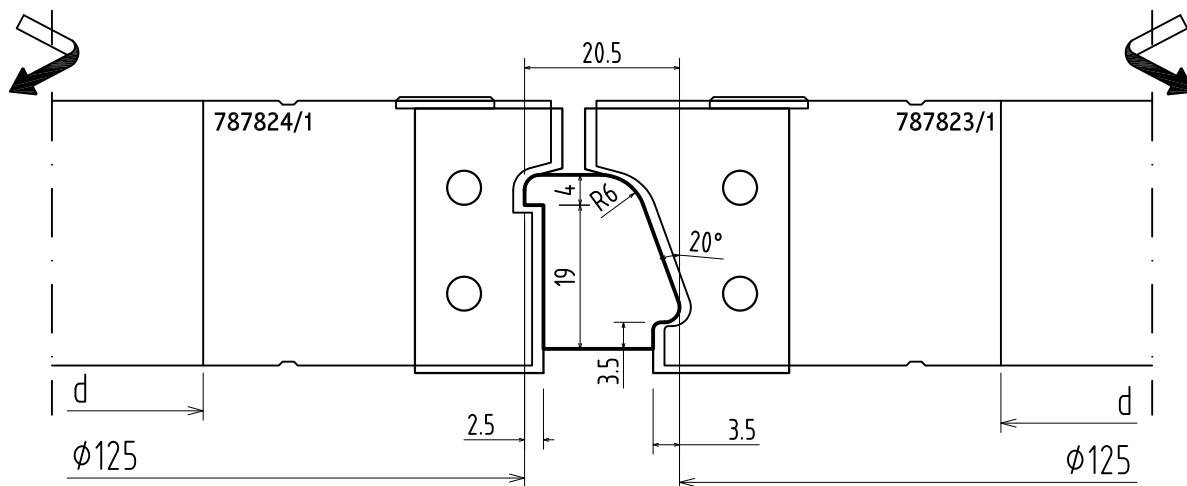

Utensile	Ricambi	
	COD 787823\1 35x30x2	COD 787824\1 35x25x2
787823/1	4	
787824/1		4

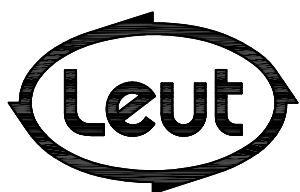

FABBRICA UTENSILI PER LEGNO
 via Pisano, n.1 - 37050 Asparetto di Cerea (VR)
 Tel. (0442) 83244 - Fax (0442) 83283
 Sito Internet - <http://www.leut.it> -
 E-Mail: info@leut.it

FIRMA: _____
 DATA: _____
 ORD. N.: _____
 CLIENTE: _____

DENOMINAZIONE: SERIE IV 78/78
 GUTMANN DRAU 2524F - VILS 2524
 DIS. CAD: **IV7878G2524**

EURO 92 SOFT

SEZIONE A:A- LISTELLO TIPO "1"

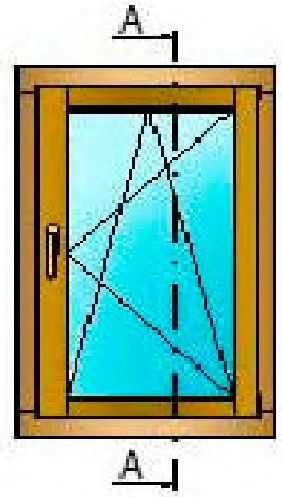
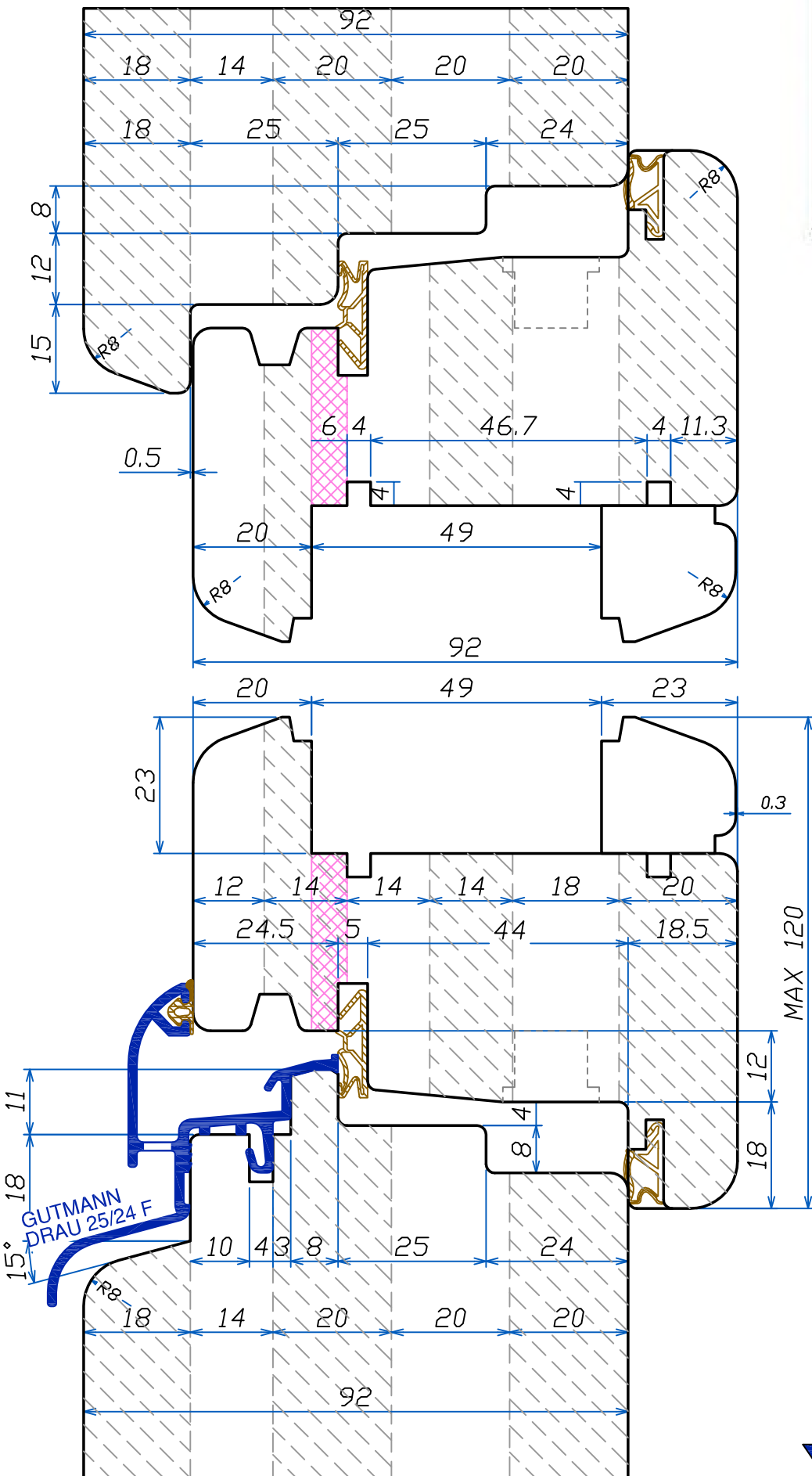

EURO 92 SOFT

SEZIONE C:C - LISTELLO TIPO "1"

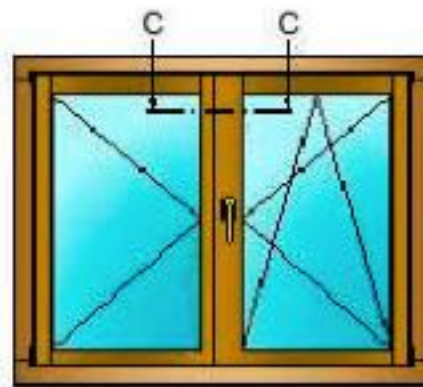

Section
INDEX

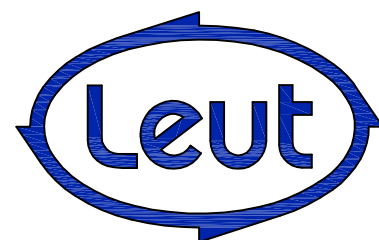
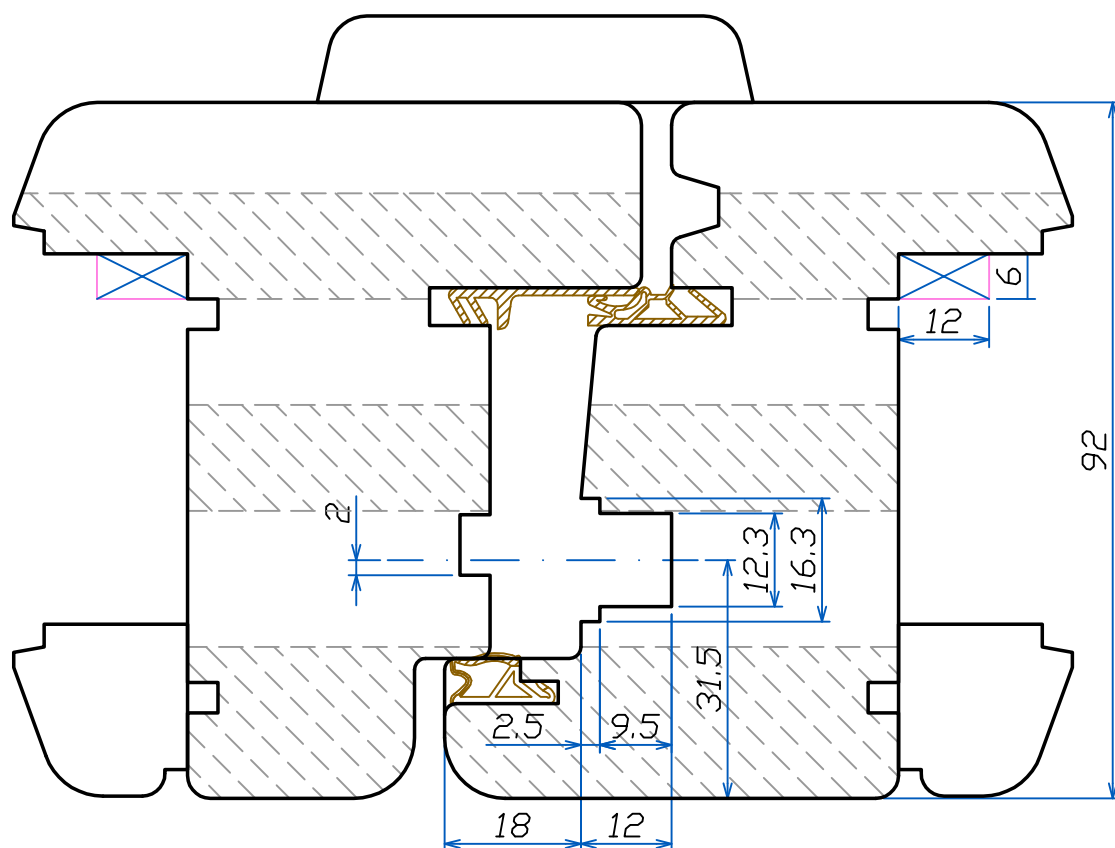

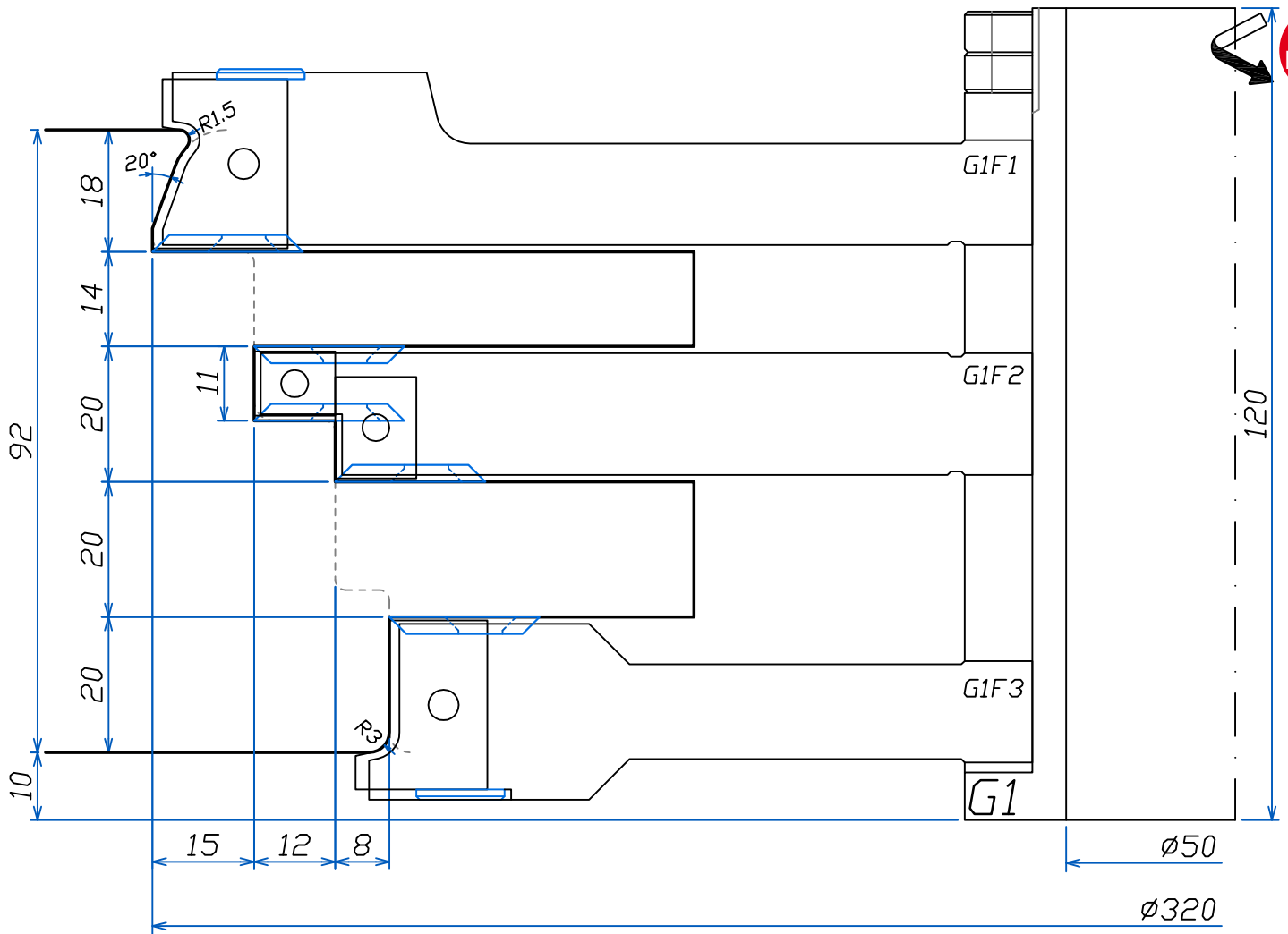

LISTELLO
TIPO "1"

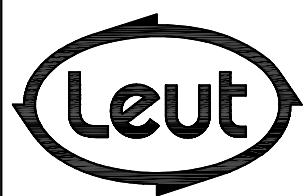

FABBRICA UTENSILI PER LEGNO
via Pisano, n.1 - 37050 Asparetto di Cerea (VR)
Tel. (0442) 83244 - Fax (0442) 83283
Sito Internet - <http://www.leut.it> -
E-Mail: info@leut.it

FIRMA:
DATA:
ORD. N.:
CLIENTE:

DENOMINAZIONE: EURO 92 SOFT
SPINE "ALLA TEDESCA"
DIS. CAD: **92SOFT**

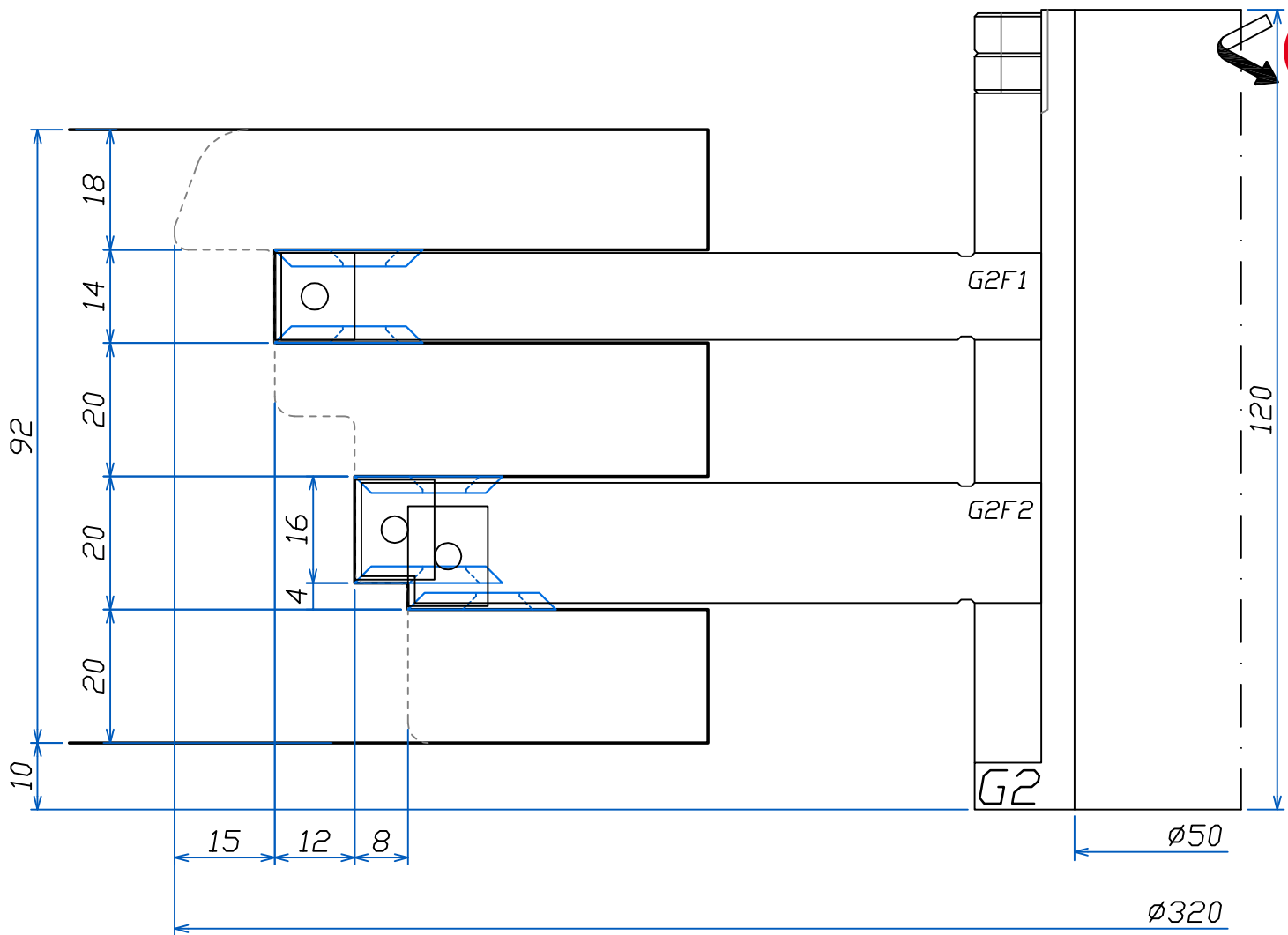

Section
INDEX

LEUT
WOODWORKING
TOOLS

LISTELLO
TIPO "1"

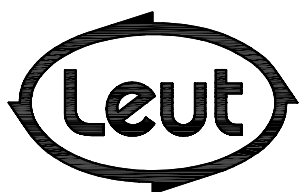

FABBRICA UTENSILI PER LEGNO
via Pisano, n.1 - 37050 Asparetto di Cerea (VR)
Tel. (0442) 83244 - Fax (0442) 83283
Sito Internet - <http://www.leut.it> -
E-Mail: info@leut.it

FIRMA:

DATA:

ORD. N.:

CLIENTE:

DENOMINAZIONE: EURO 92 SOFT
SPINE "ALLA TEDESCA"

DIS. CAD: **92SOFT**

LA LEUT S.R.L. E' PROPRIETARIA DEL PRESENTE DISEGNO E NE VIETA LA RIPRODUZIONE A TERZI SENZA LA DOVUTA AUTORIZZAZIONE.

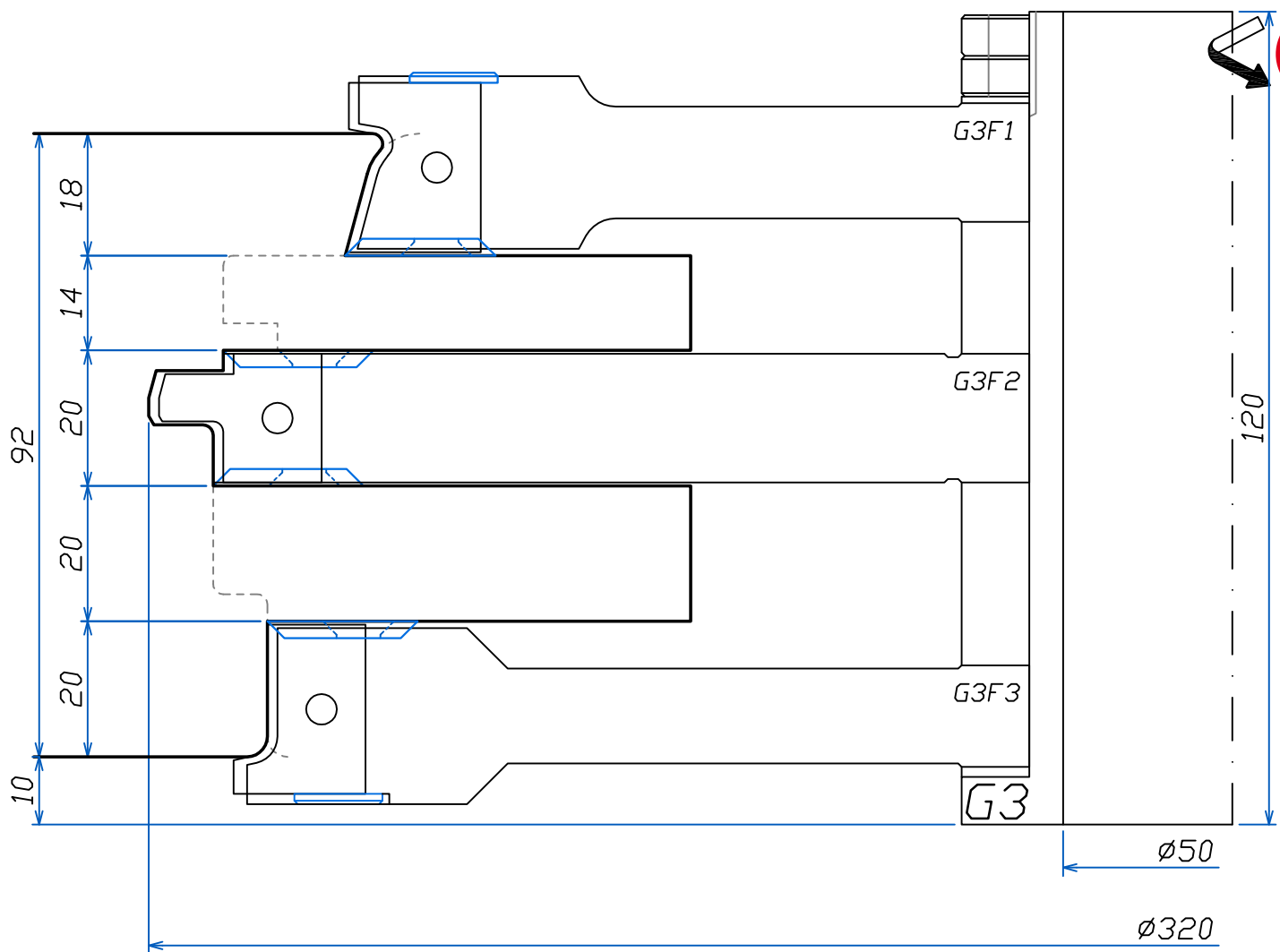

LISTELLO
TIPO "1"

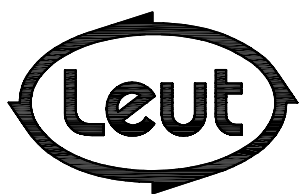

FABBRICA UTENSILI PER LEGNO
via Pisano, n.1 - 37050 Asparetto di Cerea (VR)
Tel. (0442) 83244 - Fax (0442) 83283
Sito Internet - <http://www.leut.it> -
E-Mail: info@leut.it

FIRMA:

DATA:

ORD. N.:

CLIENTE:

DENOMINAZIONE: EURO 92 SOFT
SPINE "ALLA TEDESCA"

DIS. CAD: **92SOFT**

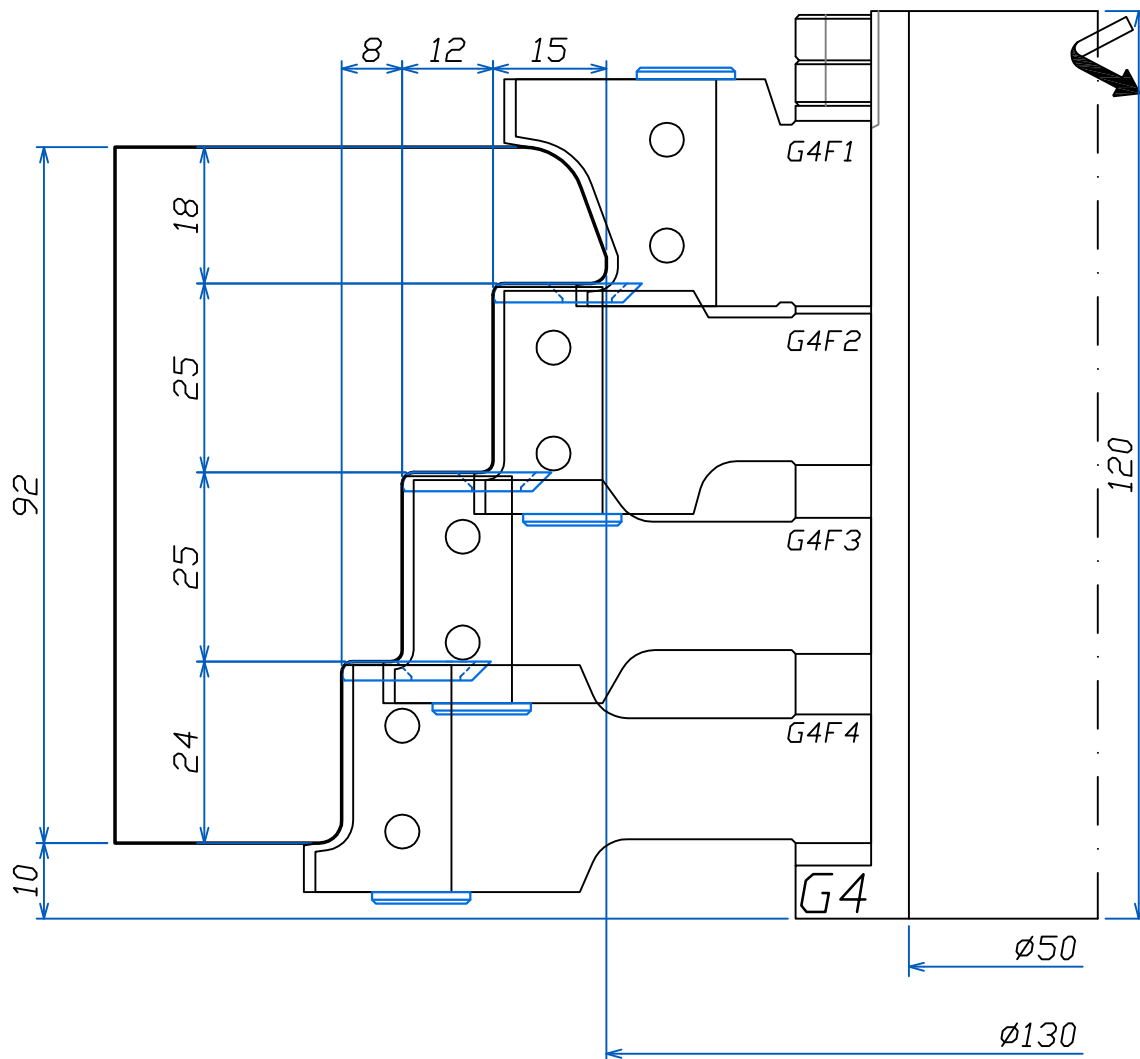

Section
INDEX



LISTELLO
TIPO "1"

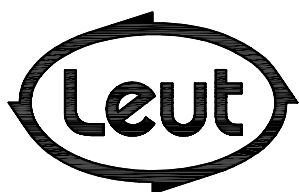

FABBRICA UTENSILI PER LEGNO
via Pisano, n.1 - 37050 Asparetto di Cerea (VR)
Tel. (0442) 83244 - Fax (0442) 83283
Sito Internet - <http://www.leut.it> -
E-Mail: info@leut.it

FIRMA:
DATA:
ORD. N.:
CLIENTE:

DENOMINAZIONE: EURO 92 SOFT
SPINE "ALLA TEDESCA"

DIS. CAD: **92SOFT**

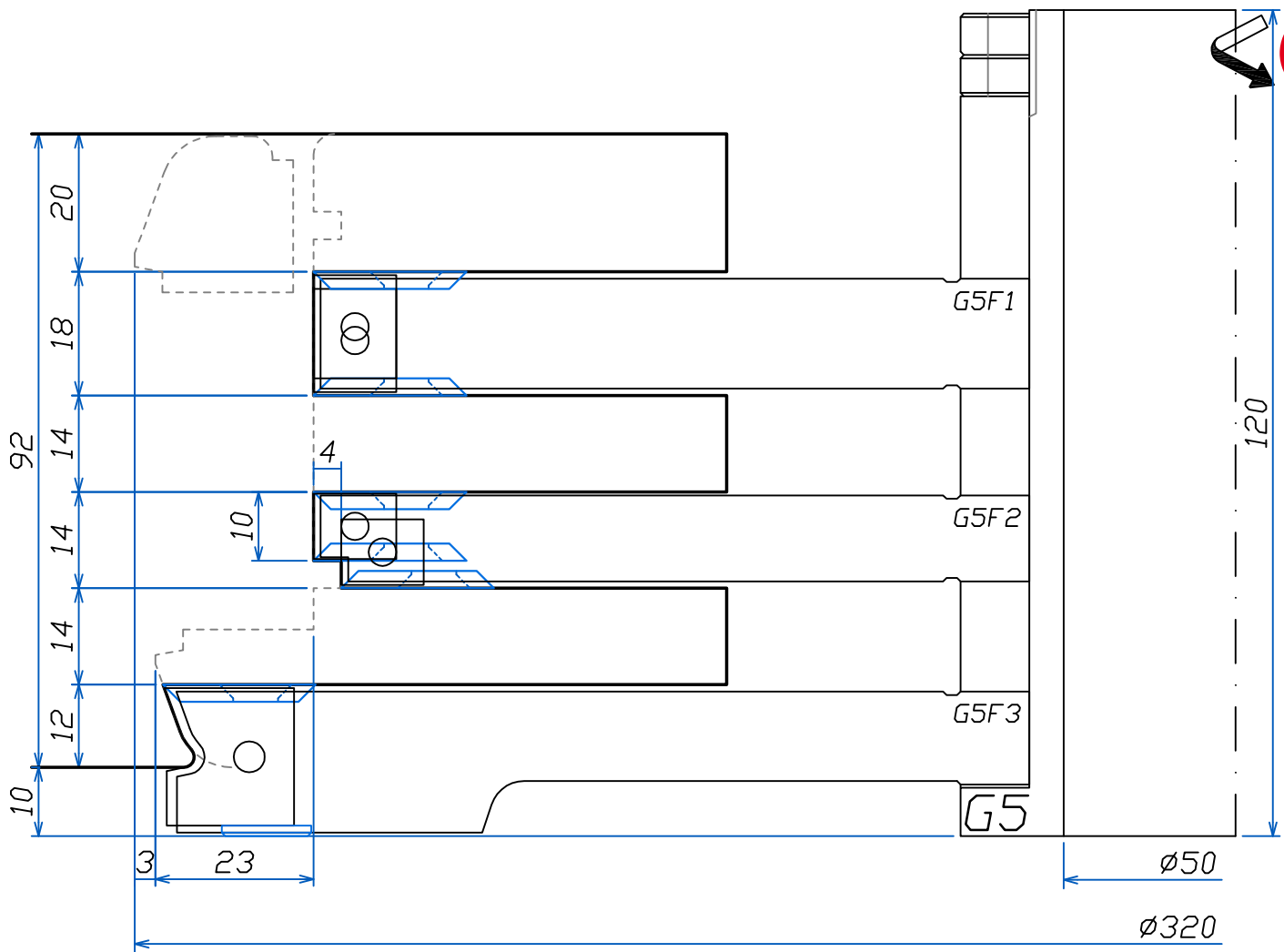

Section
INDEX

LEUT
WOODWORKING
TOOLS

LISTELLO
TIPO "1"

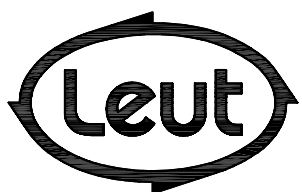

FABBRICA UTENSILI PER LEGNO
via Pisano, n.1 - 37050 Asparetto di Cerea (VR)
Tel. (0442) 83244 - Fax (0442) 83283
Sito Internet - <http://www.leut.it> -
E-Mail: info@leut.it

FIRMA:

DATA:

ORD. N.:

CLIENTE:

DENOMINAZIONE: EURO 92 SOFT
SPINE "ALLA TEDESCA"

DIS. CAD: **92SOFT**

LA LEUT S.R.L. E' PROPRIETARIA DEL PRESENTE DISEGNO E NE VIETA LA RIPRODUZIONE A TERZI SENZA LA DOVUTA AUTORIZZAZIONE.

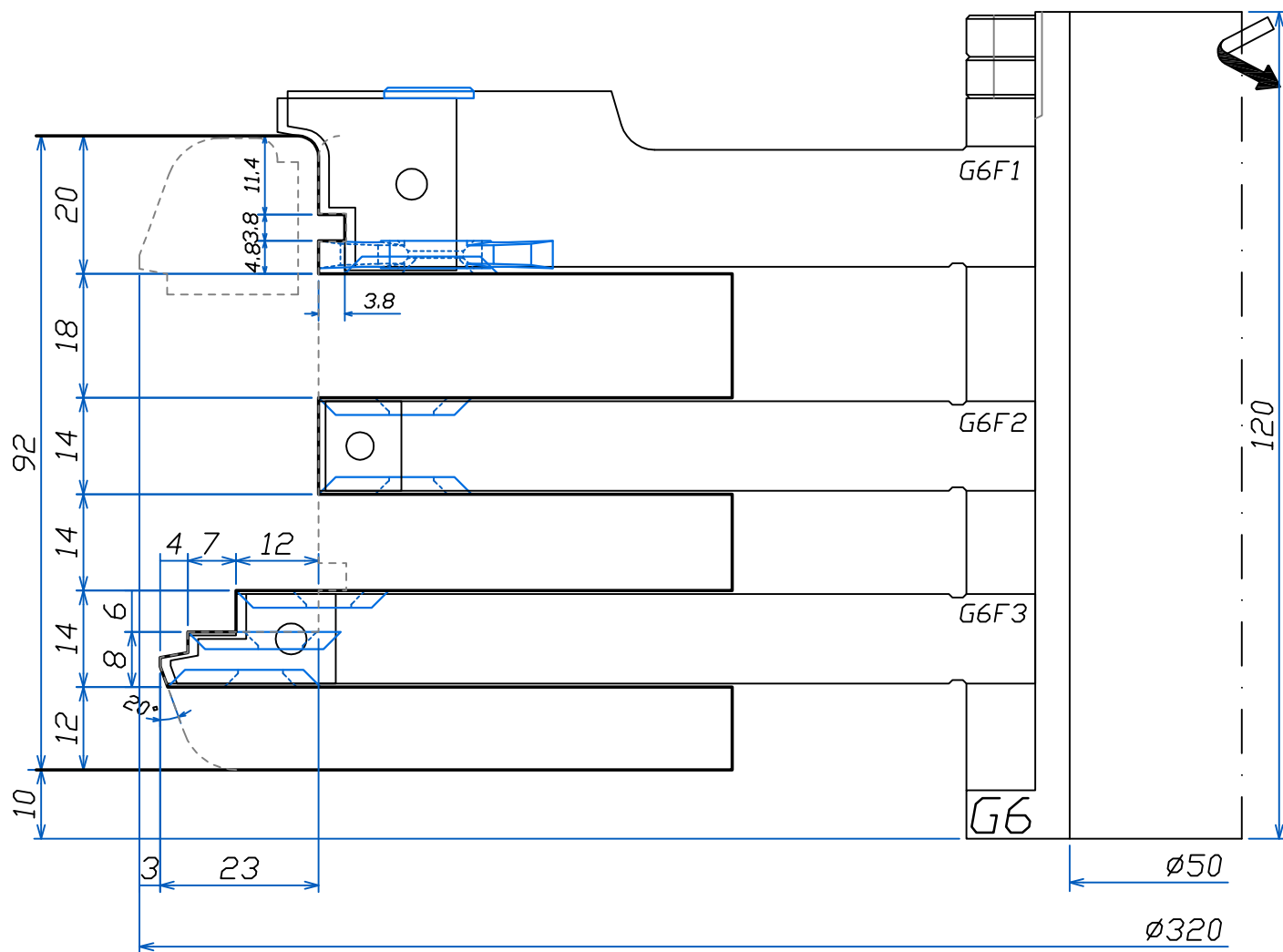

LISTELLO
TIPO "1"

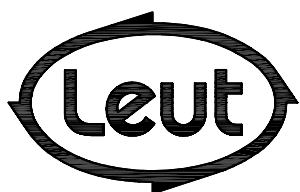

FABBRICA UTENSILI PER LEGNO
via Pisano, n.1 - 37050 Asparetto di Cerea (VR)
Tel. (0442) 83244 - Fax (0442) 83283
Sito Internet - <http://www.leut.it> -
E-Mail: info@leut.it

FIRMA:

DATA:

ORD. N.:

CLIENTE:

DENOMINAZIONE: EURO 92 SOFT
SPINE "ALLA TEDESCA"

DIS. CAD: **92SOFT**

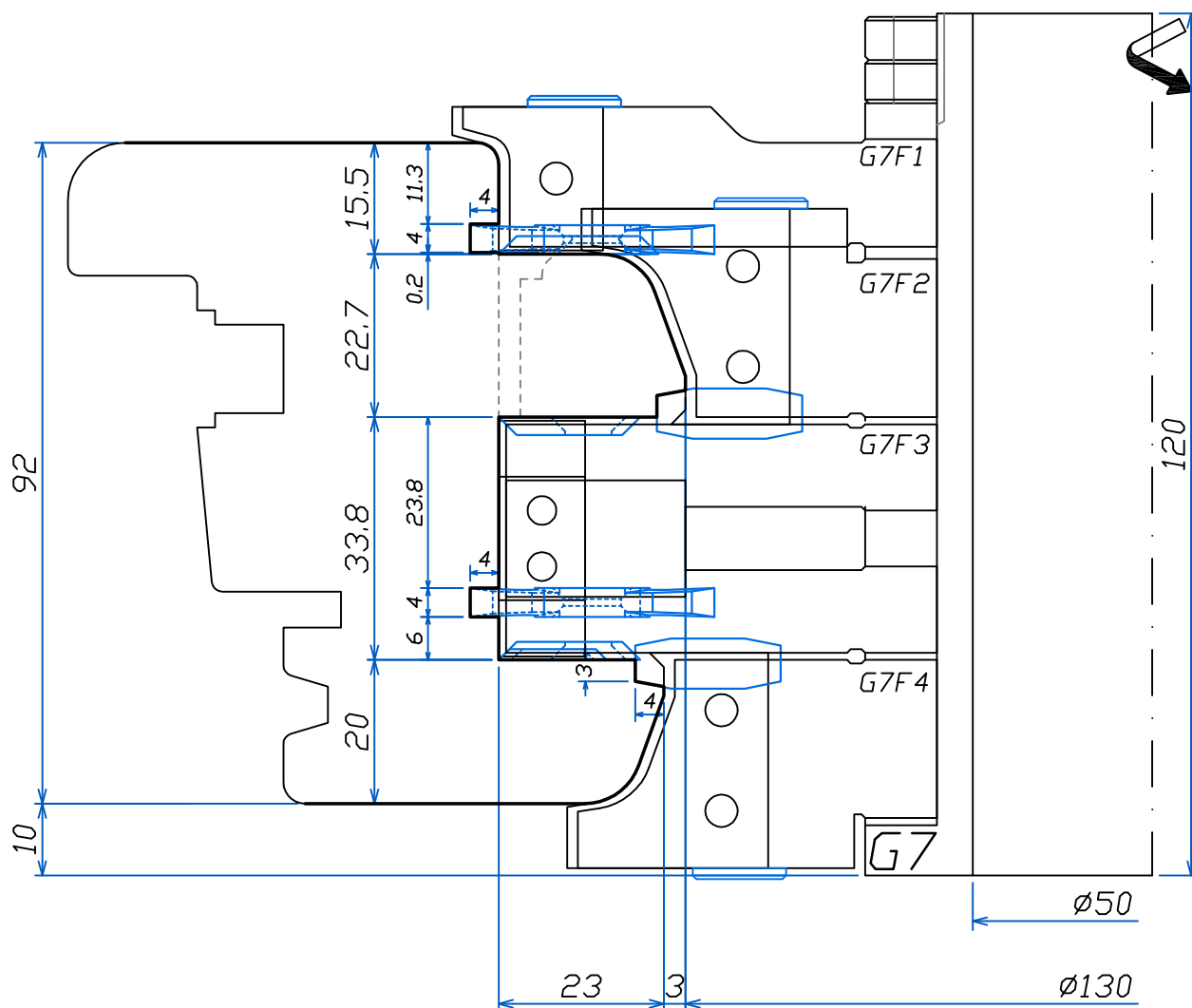

LISTELLO
TIPO "1"

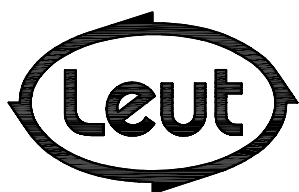

FABBRICA UTENSILI PER LEGNO
via Pisano, n.1 - 37050 Asparetto di Cerea (VR)
Tel. (0442) 83244 - Fax (0442) 83283
Sito Internet - <http://www.leut.it> -
E-Mail: info@leut.it

FIRMA:

DATA:

ORD. N.:

CLIENTE:

DENOMINAZIONE: EURO 92 SOFT
SPINE "ALLA TEDESCA"

DIS. CAD: **92SOFT**

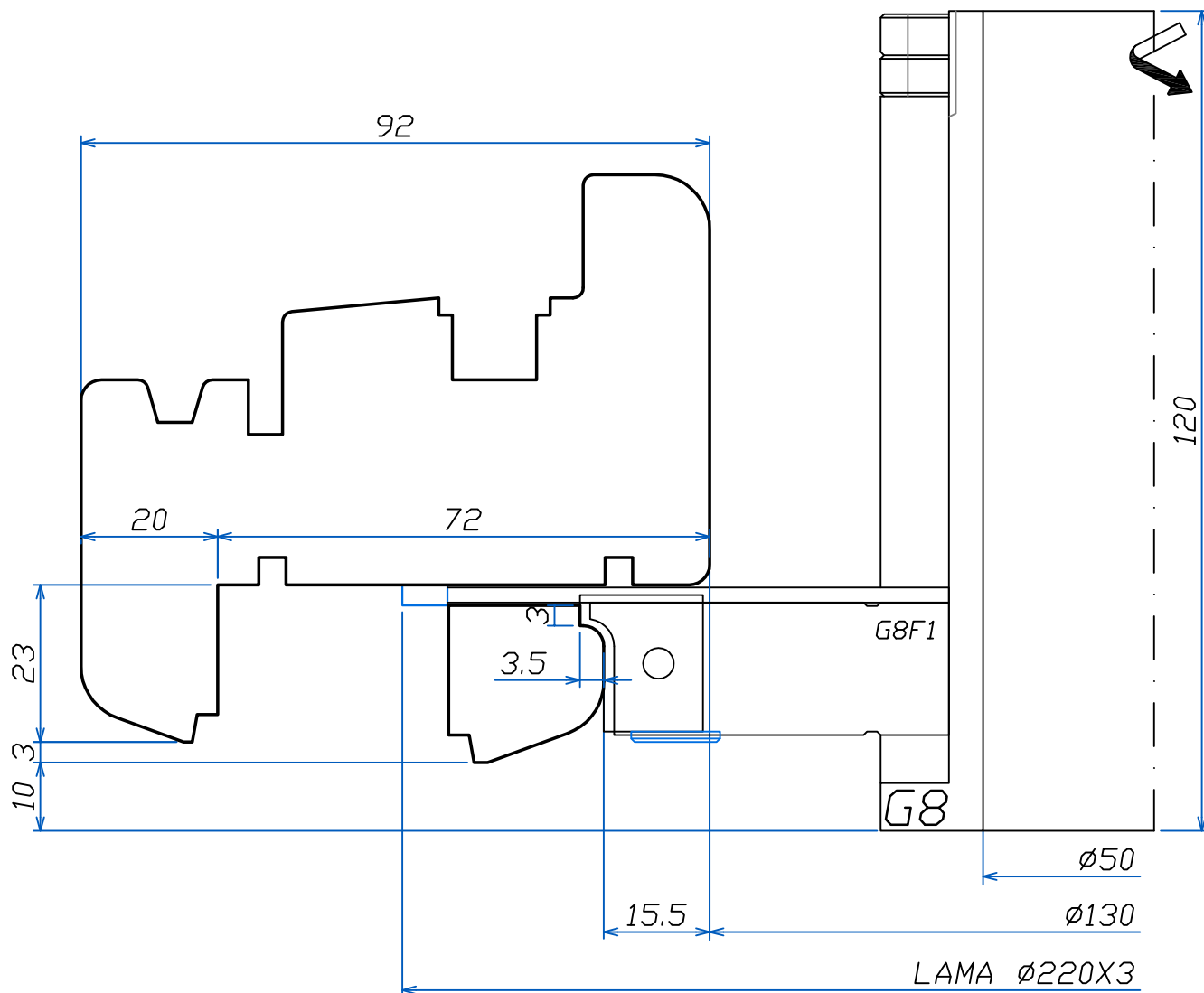

LISTELLO
TIPO "1"

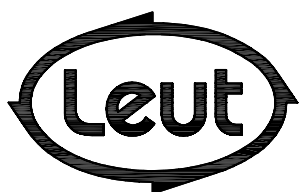

FABBRICA UTENSILI PER LEGNO
via Pisano, n.1 - 37050 Asparetto di Cerea (VR)
Tel. (0442) 83244 - Fax (0442) 83283
Sito Internet - <http://www.leut.it> -
E-Mail: info@leut.it

FIRMA:

DATA:

ORD. N.:

CLIENTE:

DENOMINAZIONE: EURO 92 SOFT
SPINE "ALLA TEDESCA"

DIS. CAD: **92SOFT**

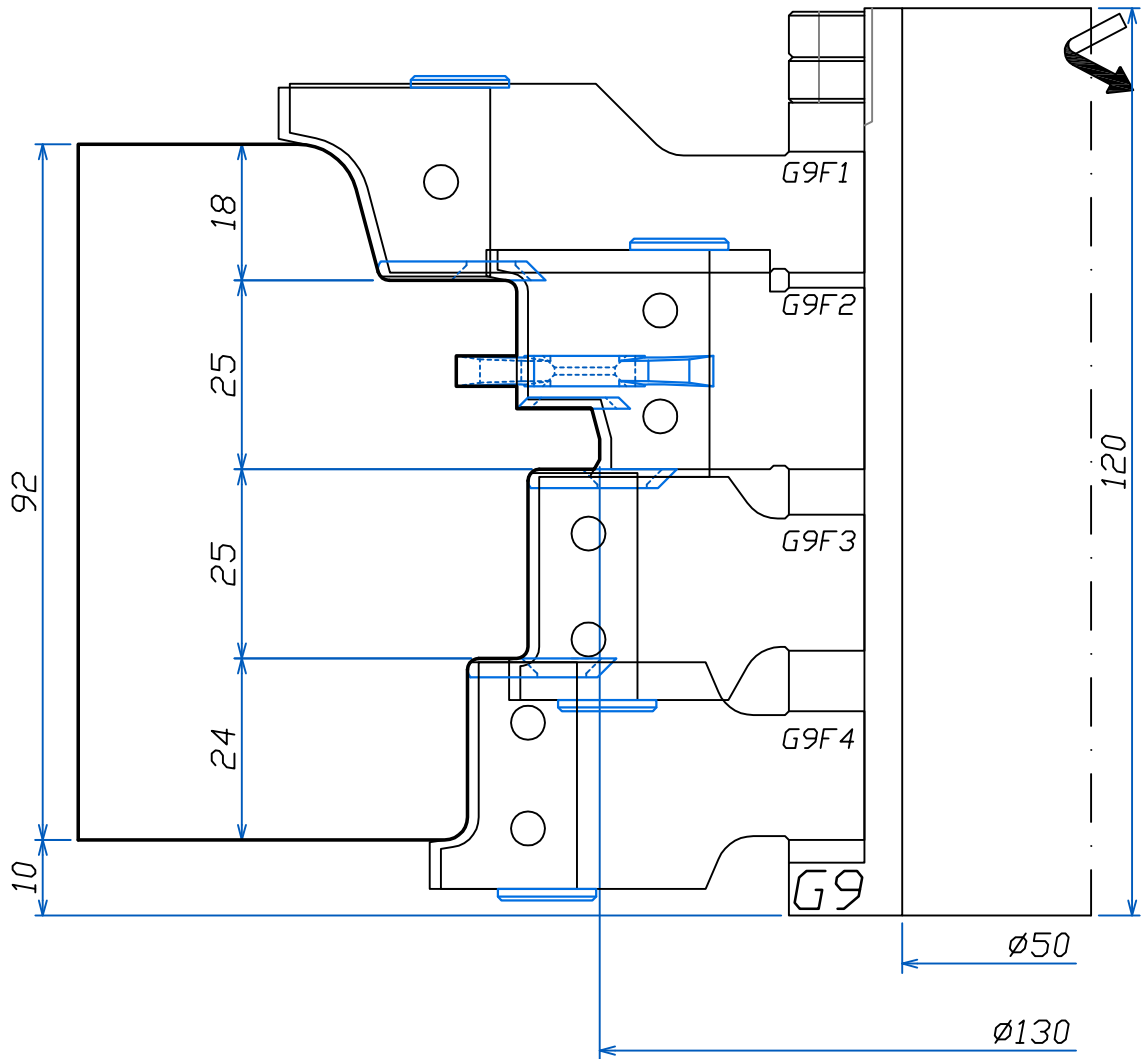

LISTELLO
TIPO "1"

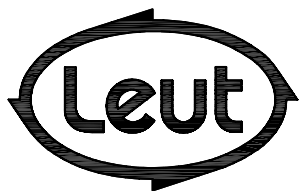

FABBRICA UTENSILI PER LEGNO
via Pisano, n.1 - 37050 Asparetto di Cerea (VR)
Tel. (0442) 83244 - Fax (0442) 83283
Sito Internet - <http://www.leut.it> -
E-Mail: info@leut.it

FIRMA:

DATA:

ORD. N.:

CLIENTE:

DENOMINAZIONE: EURO 92 SOFT
SPINE "ALLA TEDESCA"

DIS. CAD: **92SOFT**

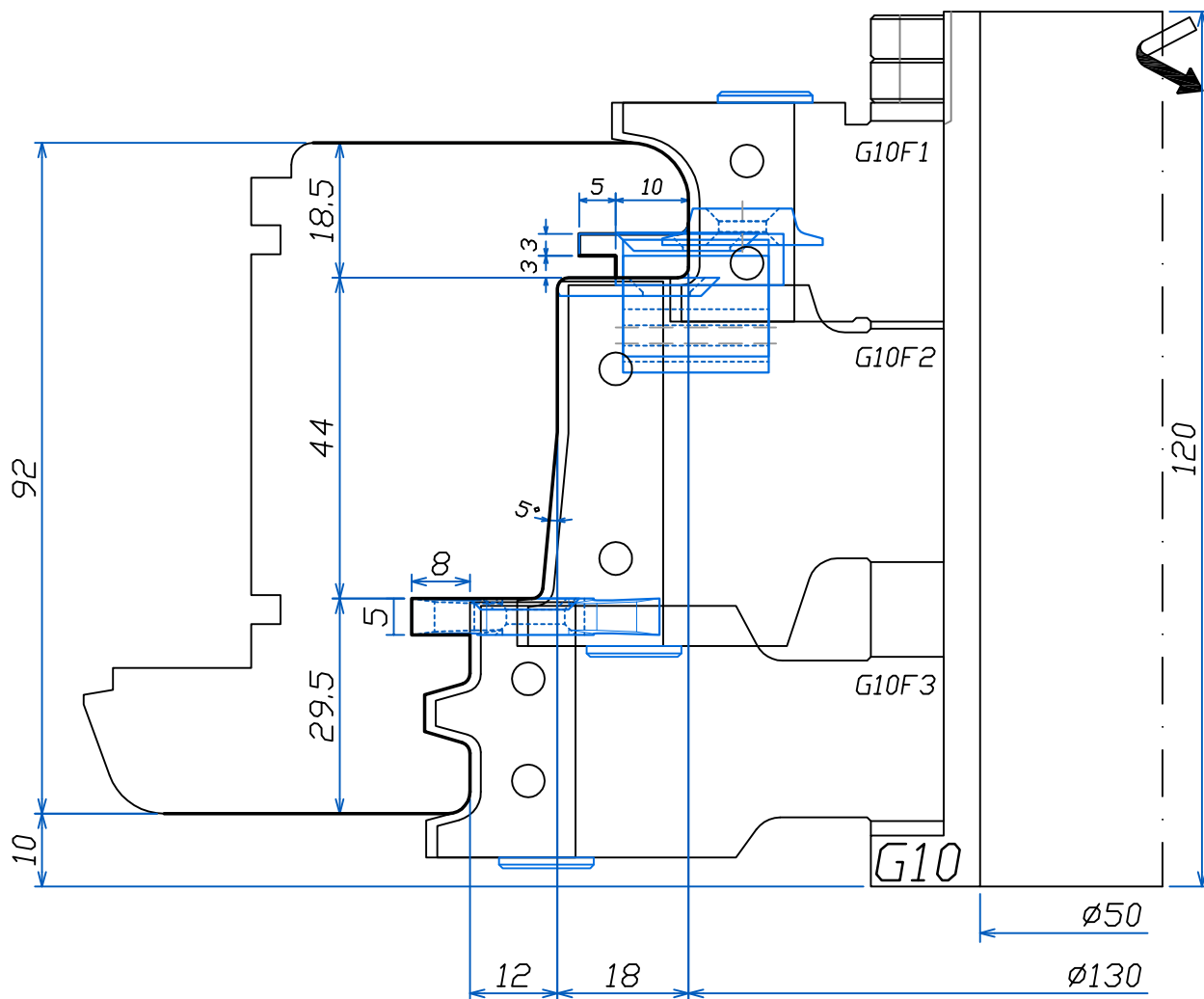

LISTELLO
TIPO "1"

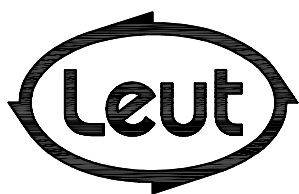

FABBRICA UTENSILI PER LEGNO
via Pisano, n.1 - 37050 Asparetto di Cerea (VR)
Tel. (0442) 83244 - Fax (0442) 83283
Sito Internet - <http://www.leut.it> -
E-Mail: info@leut.it

FIRMA:
DATA:
ORD. N.:
CLIENTE:

DENOMINAZIONE: EURO 92 SOFT
SPINE "ALLA TEDESCA"

DIS. CAD: **92SOFT**

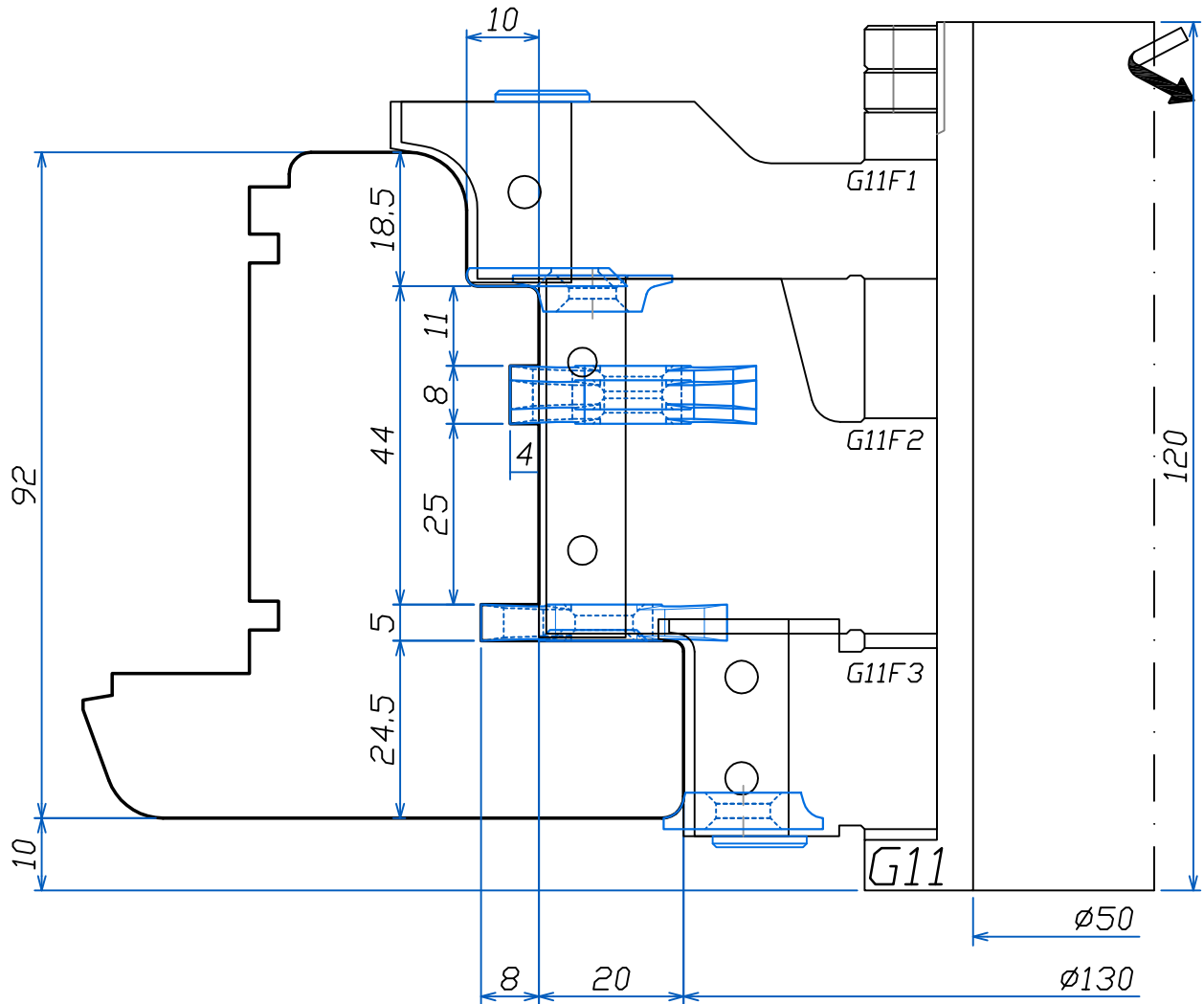

LISTELLO
TIPO "1"

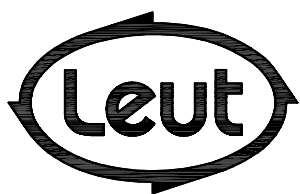

FABBRICA UTENSILI PER LEGNO
via Pisano, n.1 - 37050 Asparetto di Cerea (VR)
Tel. (0442) 83244 - Fax (0442) 83283
Sito Internet - <http://www.leut.it> -
E-Mail: info@leut.it

FIRMA:

DATA:

ORD. N.:

CLIENTE:

DENOMINAZIONE: EURO 92 SOFT
SPINE "ALLA TEDESCA"

DIS. CAD: **92SOFT**

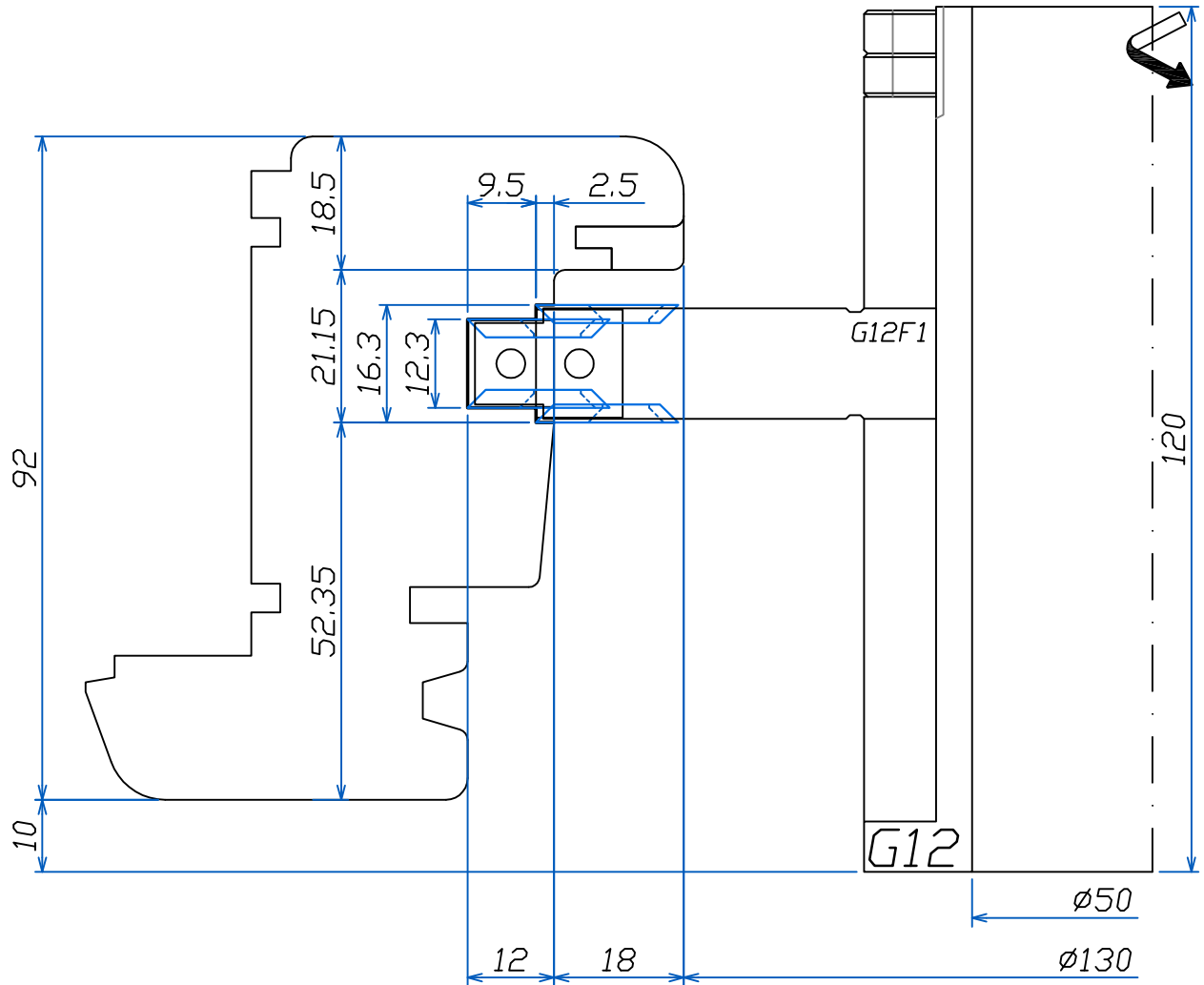

LISTELLO
TIPO "1"

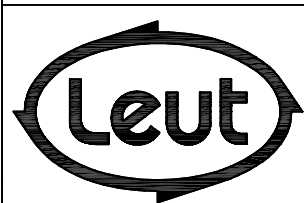

FABBRICA UTENSILI PER LEGNO
via Pisano, n.1 - 37050 Asparetto di Cerea (VR)
Tel. (0442) 83244 - Fax (0442) 83283
Sito Internet - <http://www.leut.it> -
E-Mail: info@leut.it

FIRMA:
DATA:
ORD. N.:
CLIENTE:

DENOMINAZIONE: EURO 92 SOFT
SPINE "ALLA TEDESCA"
DIS. CAD: **92SOFT**

OPTIIONAL

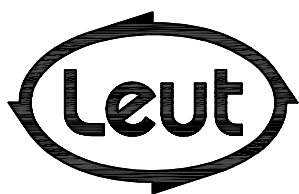

FABBRICA UTENSILI PER LEGNO
via Pisano, n.1 - 37050 Asparetto di Cerea (VR)
Tel. (0442) 83244 - Fax (0442) 83283
Sito Internet - <http://www.leut.it> -
E-Mail: info@leut.it

FIRMA: _____

DATA: _____

ORD. N.: _____

CLIENTE: _____

DENOMINAZIONE: EURO 92 SOFT
SPINE "ALLA TEDESCA"

DIS. CAD: **92SOFT**

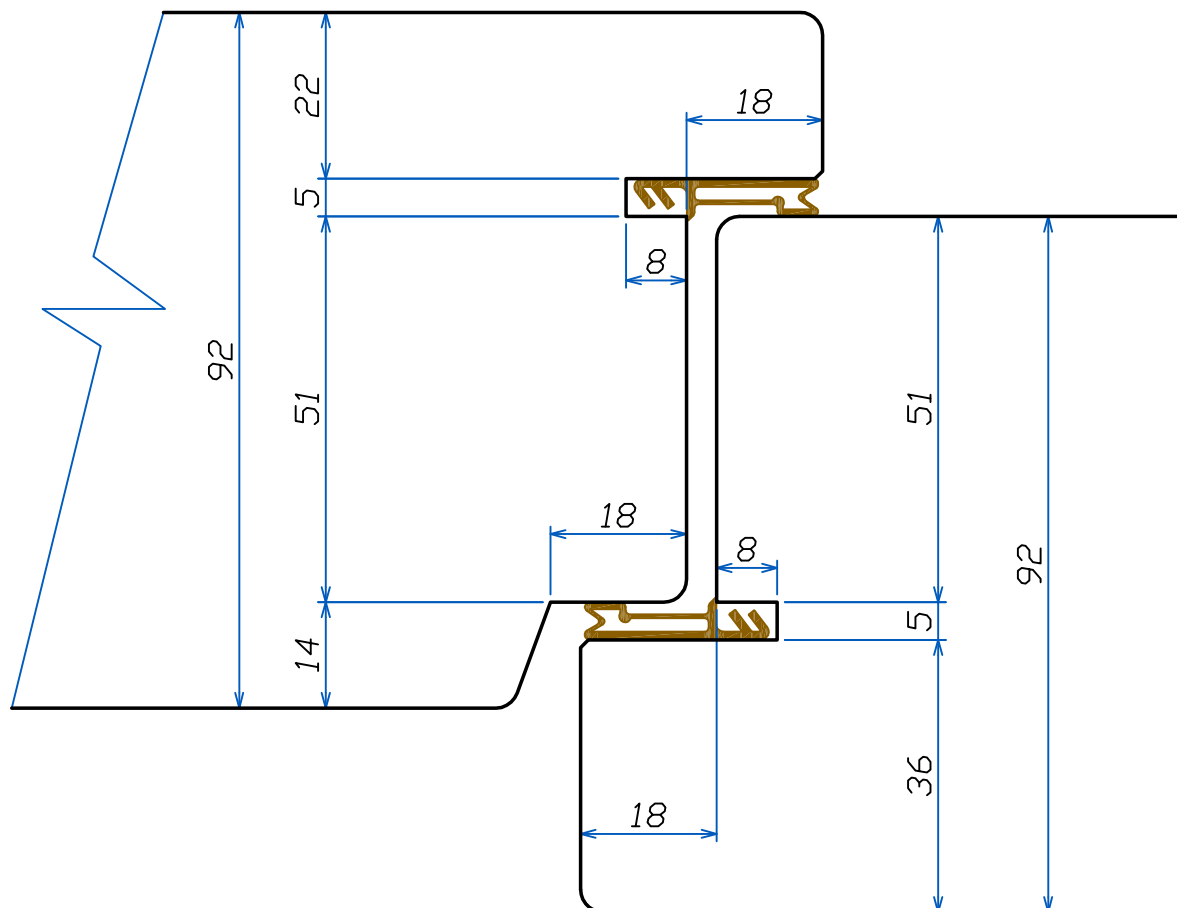

LISTELLO
TIPO "1"

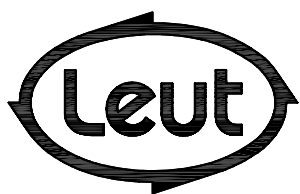

FABBRICA UTENSILI PER LEGNO
via Pisano, n.1 - 37050 Asparetto di Cerea (VR)
Tel. (0442) 83244 - Fax (0442) 83283
Sito Internet - <http://www.leut.it> -
E-Mail: info@leut.it

FIRMA:
DATA:
ORD. N.:
CLIENTE:

DENOMINAZIONE: EURO 92 SOFT
SPINE "ALLA TEDESCA"

DIS. CAD: **92SOFT**

EURO 92 SOFT

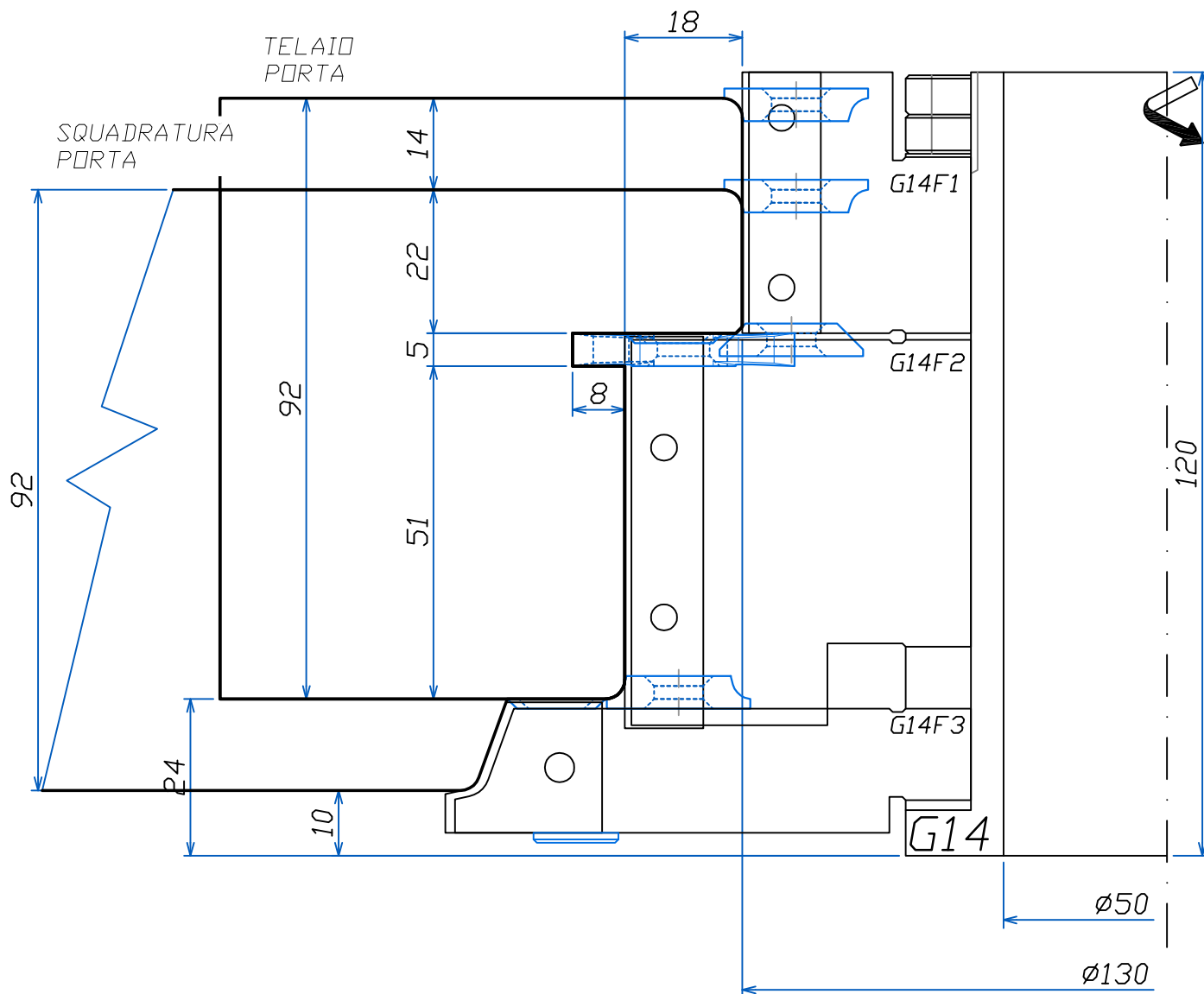

Section INDEX



LISTELLO
TIPO "1"

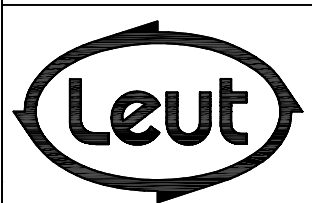

FABBRICA UTENSILI PER LEGNO
via Pisano, n.1 - 37050 Asparetto di Cerea (VR)
Tel. (0442) 83244 - Fax (0442) 83283
Sito Internet - <http://www.leut.it> -
E-Mail: info@leut.it

FIRMA:
DATA:
ORD. N.:
CLIENTE:

DENOMINAZIONE: EURO 92 SOFT
SPINE "ALLA TEDESCA"
DIS. CAD: **92SOFT**

EURO 92 SOFT

TELAIO
INFERIORE
PARTE ESTERNA

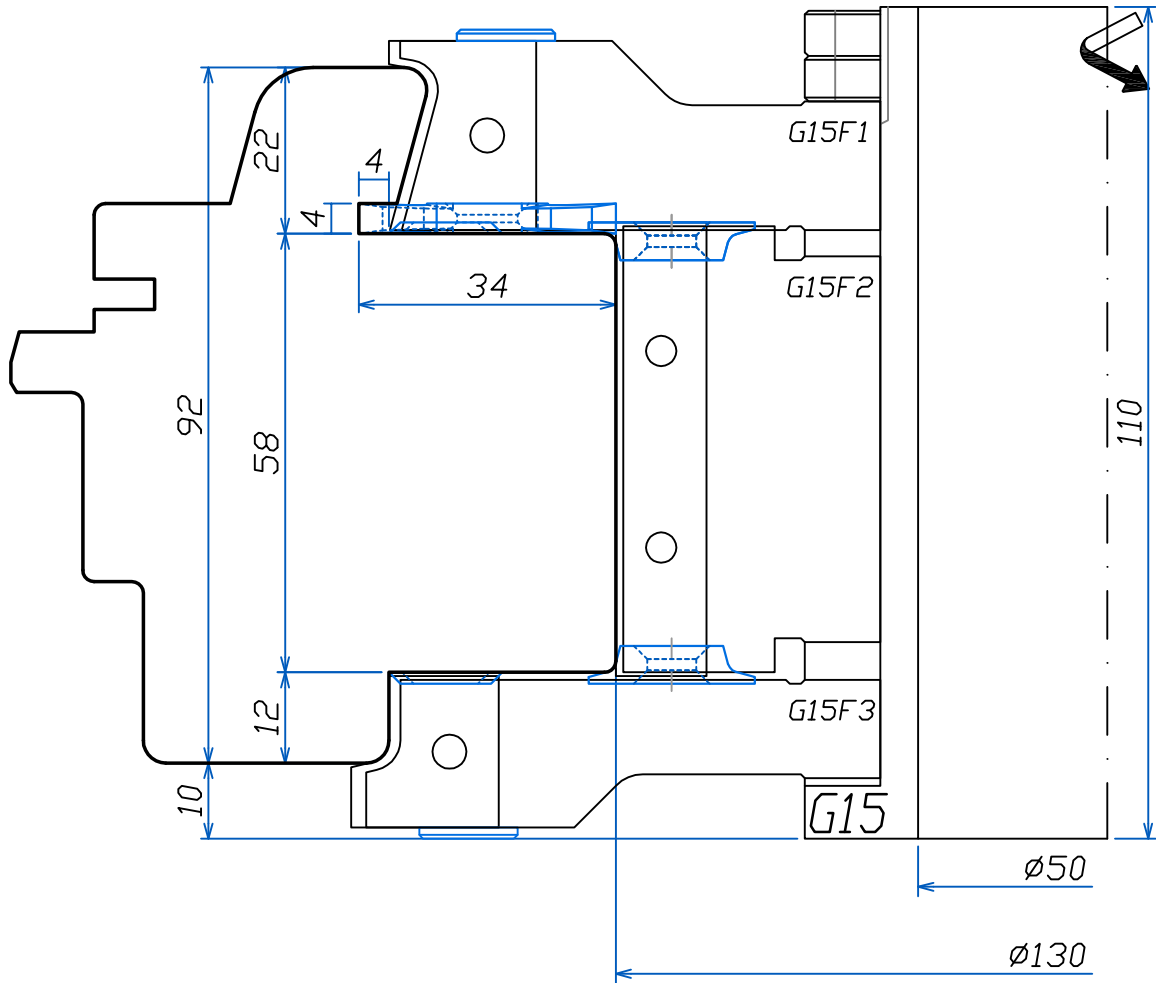

LISTELLO
TIPO "1"

Section
INDEX

LEUT
WOODWORKING
TOOLS

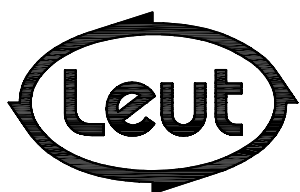

FABBRICA UTENSILI PER LEGNO
via Pisano, n.1 - 37050 Asparetto di Cerea (VR)
Tel. (0442) 83244 - Fax (0442) 83283
Sito Internet - <http://www.leut.it> -
E-Mail: info@leut.it

FIRMA:

DATA:

ORD. N.:

CLIENTE:

DENOMINAZIONE: EURO 92 SOFT
SPINE "ALLA TEDESCA"

DIS. CAD: **92SOFT**

LA LEUT S.R.L. E' PROPRIETARIA DEL PRESENTE DISEGNO E NE VIETA LA RIPRODUZIONE A TERZI SENZA LA DOVUTA AUTORIZZAZIONE.

EURO 92 SOFT

TELAIO
LATERALE E
SUPERIORE
PARTE ESTERNA

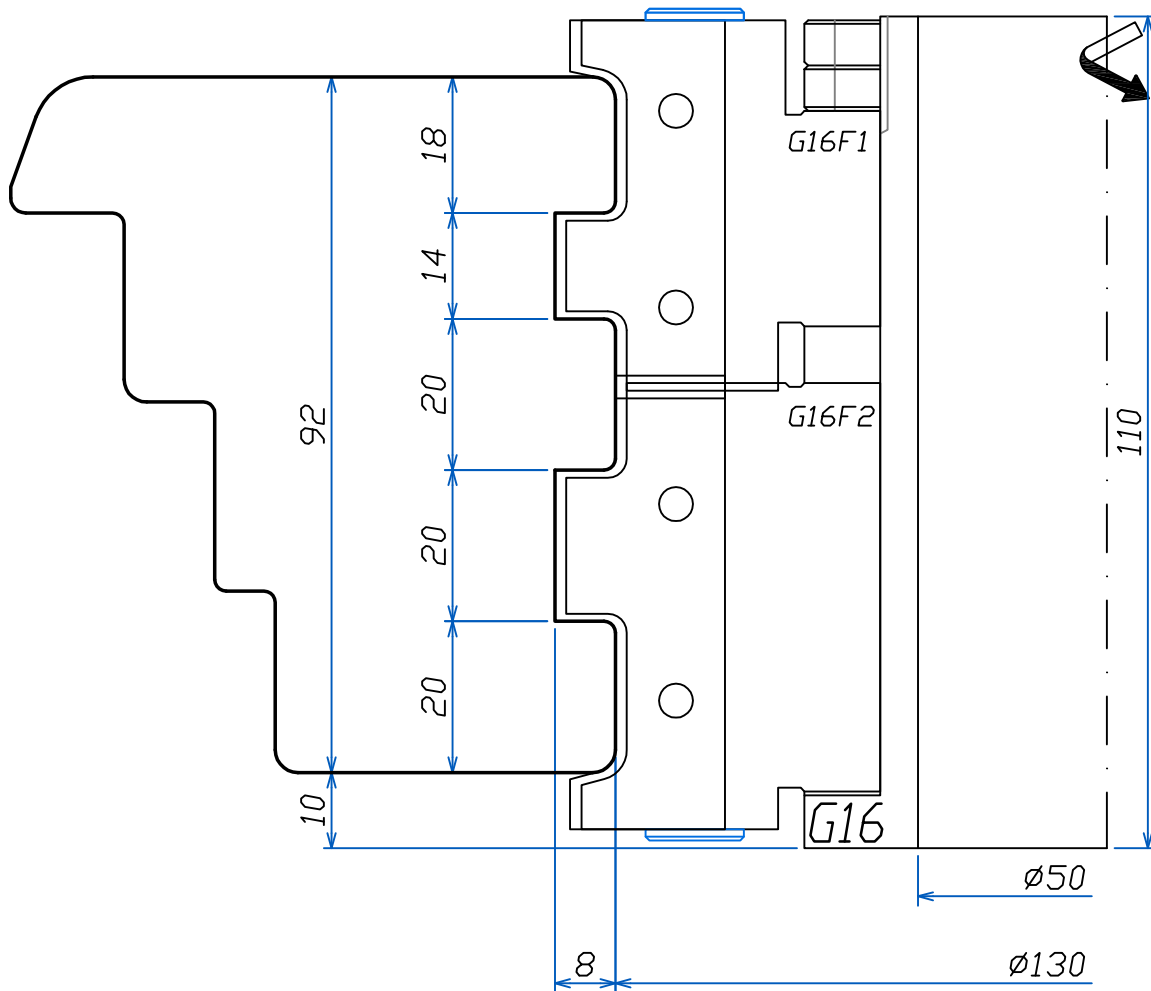

LISTELLO
TIPO "1"

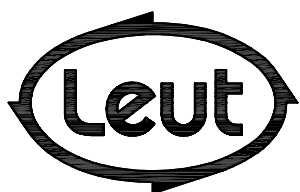

FABBRICA UTENSILI PER LEGNO
via Pisano, n.1 - 37050 Asparetto di Cerea (VR)
Tel. (0442) 83244 - Fax (0442) 83283
Sito Internet - <http://www.leut.it> -
E-Mail: info@leut.it

FIRMA:

DATA:

ORD. N.:

CLIENTE:

DENOMINAZIONE: EURO 92 SOFT
SPINE "ALLA TEDESCA"

DIS. CAD: **92SOFT**

LA LEUT S.R.L. E' PROPRIETARIA DEL PRESENTE DISEGNO E NE VIETA LA RIPRODUZIONE A TERZI SENZA LA DOVUTA AUTORIZZAZIONE.

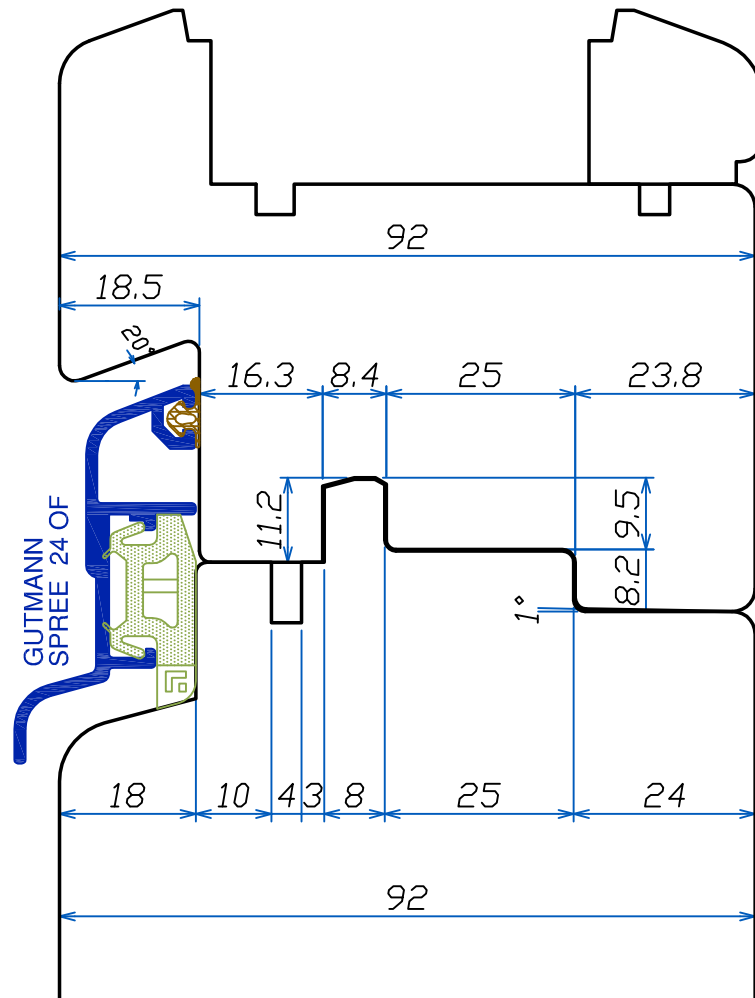

LISTELLO
TIPO "1"

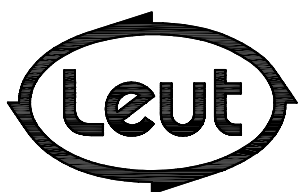

FABBRICA UTENSILI PER LEGNO
via Pisano, n.1 - 37050 Asparetto di Cerea (VR)
Tel. (0442) 83244 - Fax (0442) 83283
Sito Internet - <http://www.leut.it> -
E-Mail: info@leut.it

FIRMA:
DATA:
ORD. N.:
CLIENTE:

DENOMINAZIONE: EURO 92 SOFT
SPINE "ALLA TEDESCA"

DIS. CAD: **92SOFT**

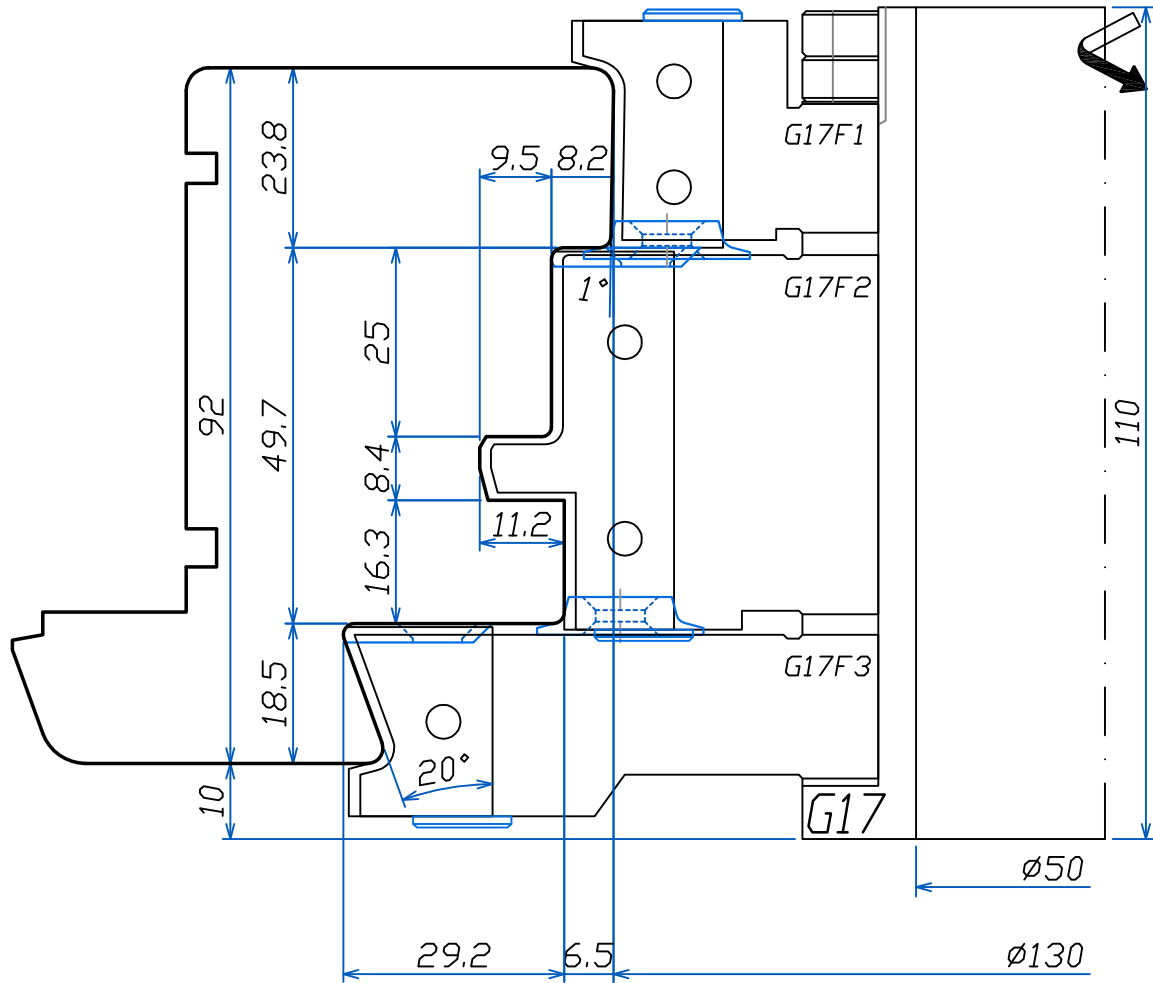

LISTELLO
TIPO "1"

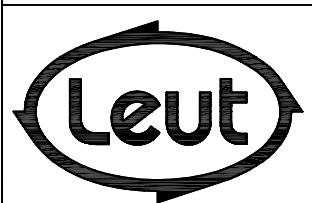

FABBRICA UTENSILI PER LEGNO
via Pisano, n.1 - 37050 Asparetto di Cerea (VR)
Tel. (0442) 83244 - Fax (0442) 83283
Sito Internet - <http://www.leut.it> -
E-Mail: info@leut.it

FIRMA:
DATA:
ORD. N.:
CLIENTE:

DENOMINAZIONE: EURO 92 SOFT
SPINE "ALLA TEDESCA"
DIS. CAD: **92SOFT**

EURO 92 SOFT

parte superiore
montanti e/o
traversi
centrali

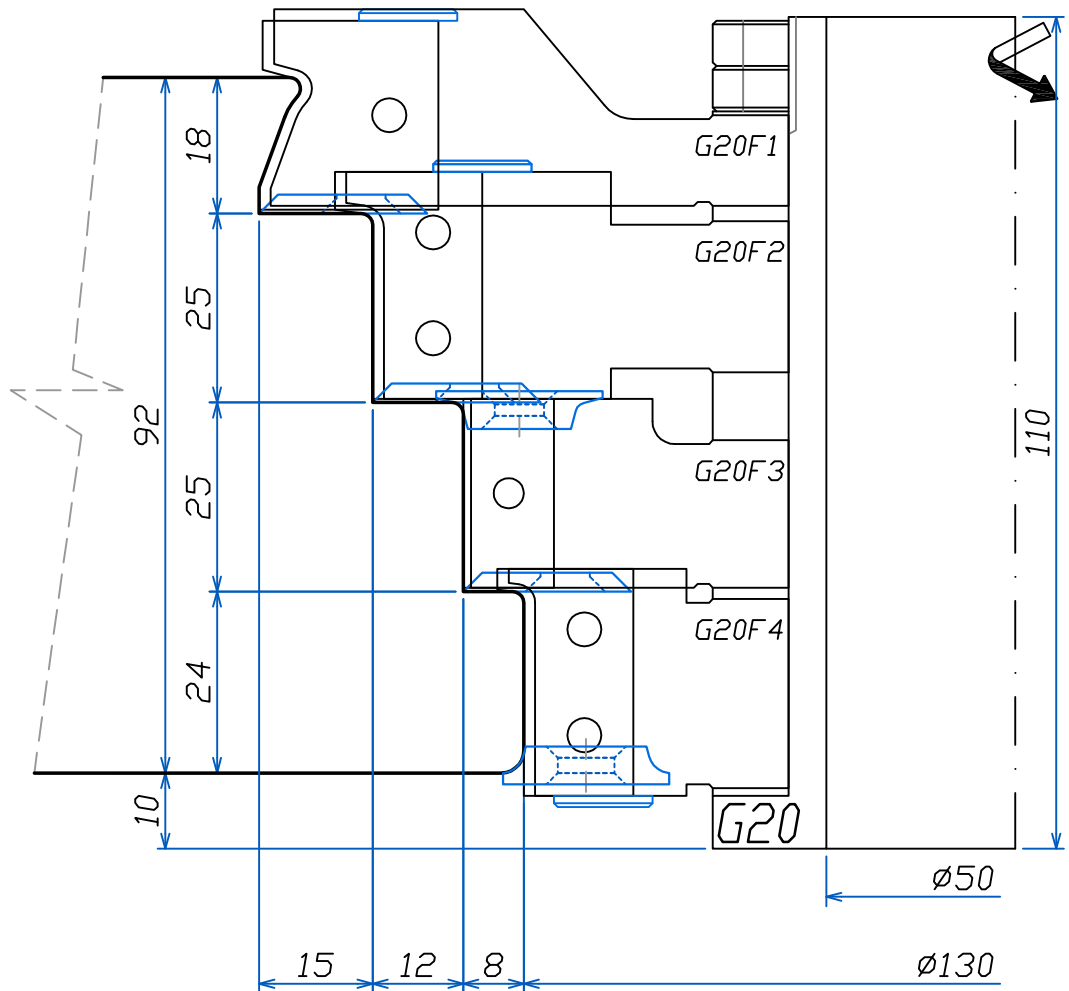

LISTELLO
TIPO "1"

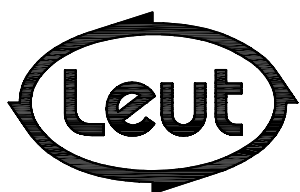

FABBRICA UTENSILI PER LEGNO
via Pisano, n.1 - 37050 Asparetto di Cerea (VR)
Tel. (0442) 83244 - Fax (0442) 83283
Sito Internet - <http://www.leut.it> -
E-Mail: info@leut.it

FIRMA:

DATA:

ORD. N.:

CLIENTE:

DENOMINAZIONE: EURO 92 SOFT
SPINE "ALLA TEDESCA"

DIS. CAD: **92SOFT**

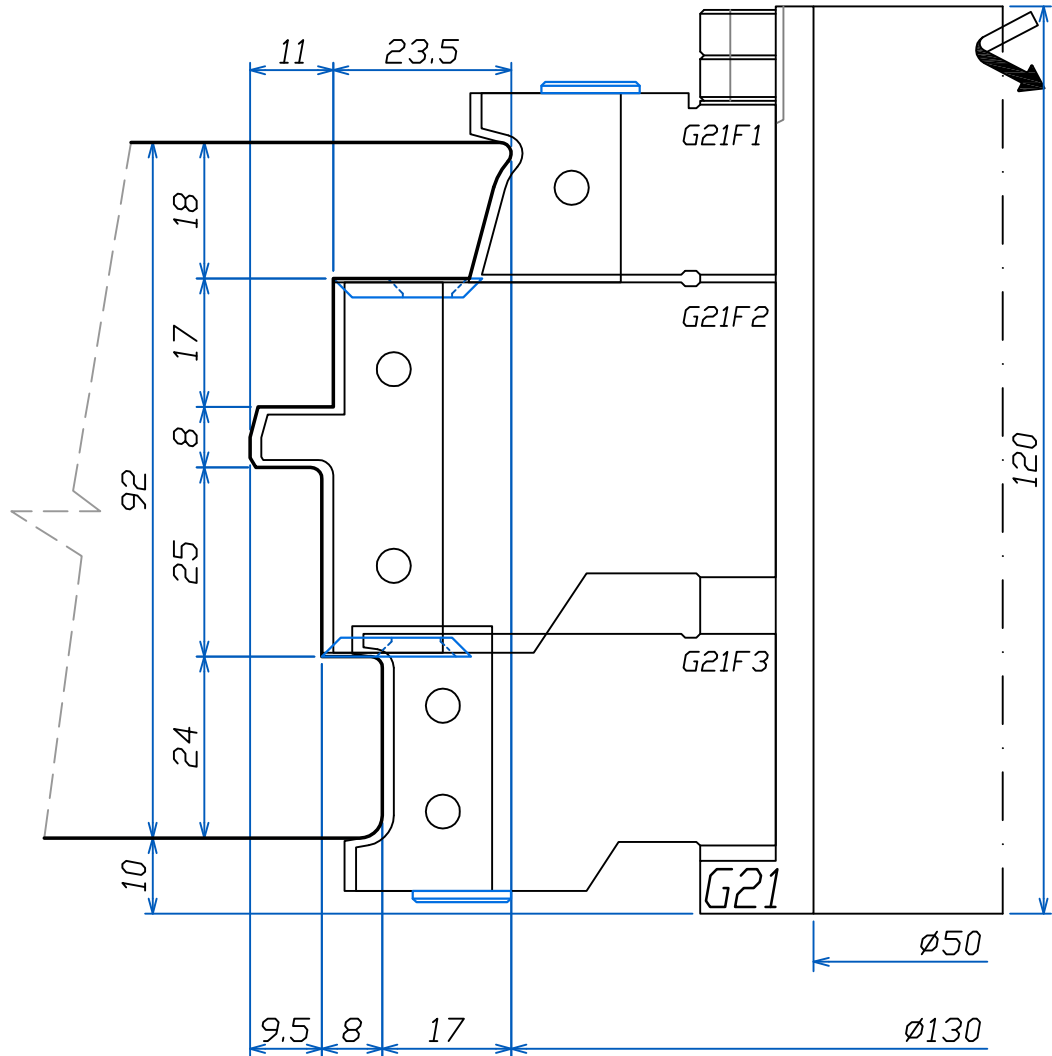

LISTELLO
TIPO "1"

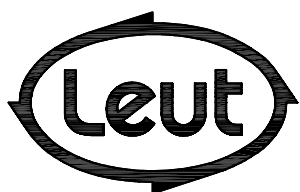

FABBRICA UTENSILI PER LEGNO
via Pisano, n.1 - 37050 Asparetto di Cerea (VR)
Tel. (0442) 83244 - Fax (0442) 83283
Sito Internet - <http://www.leut.it> -
E-Mail: info@leut.it

FIRMA:

DATA:

ORD. N.:

CLIENTE:

DENOMINAZIONE: EURO 92 SOFT
SPINE "ALLA TEDESCA"

DIS. CAD: **92SOFT**

EURO 92 SOFT

SEZIONE A:A - LISTELLO TIPO "2"

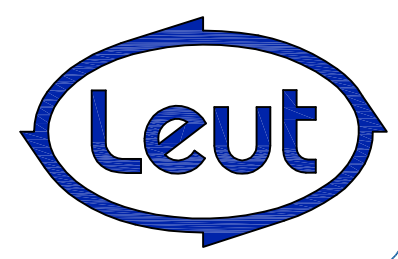
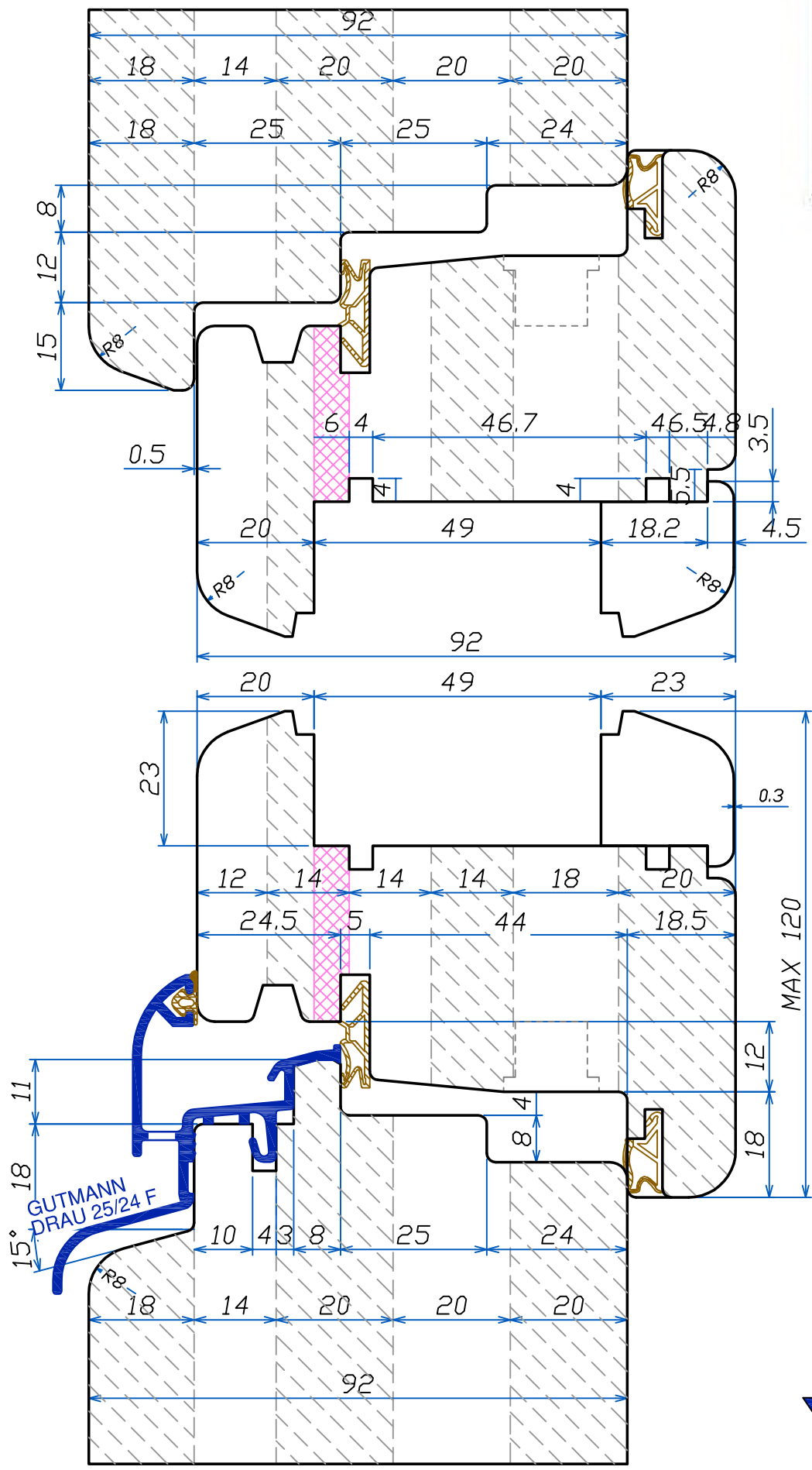
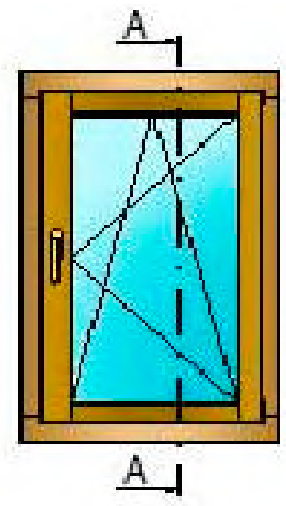

EURO 92 SOFT

SEZIONE C:C - LISTELLO TIPO "2"

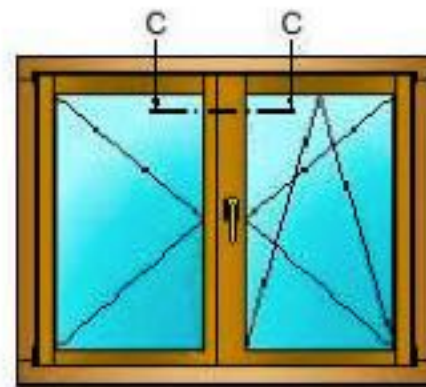

Section
INDEX

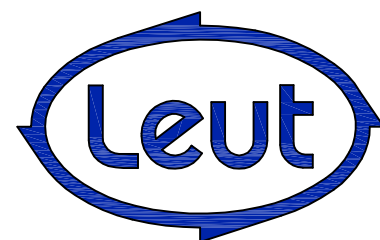
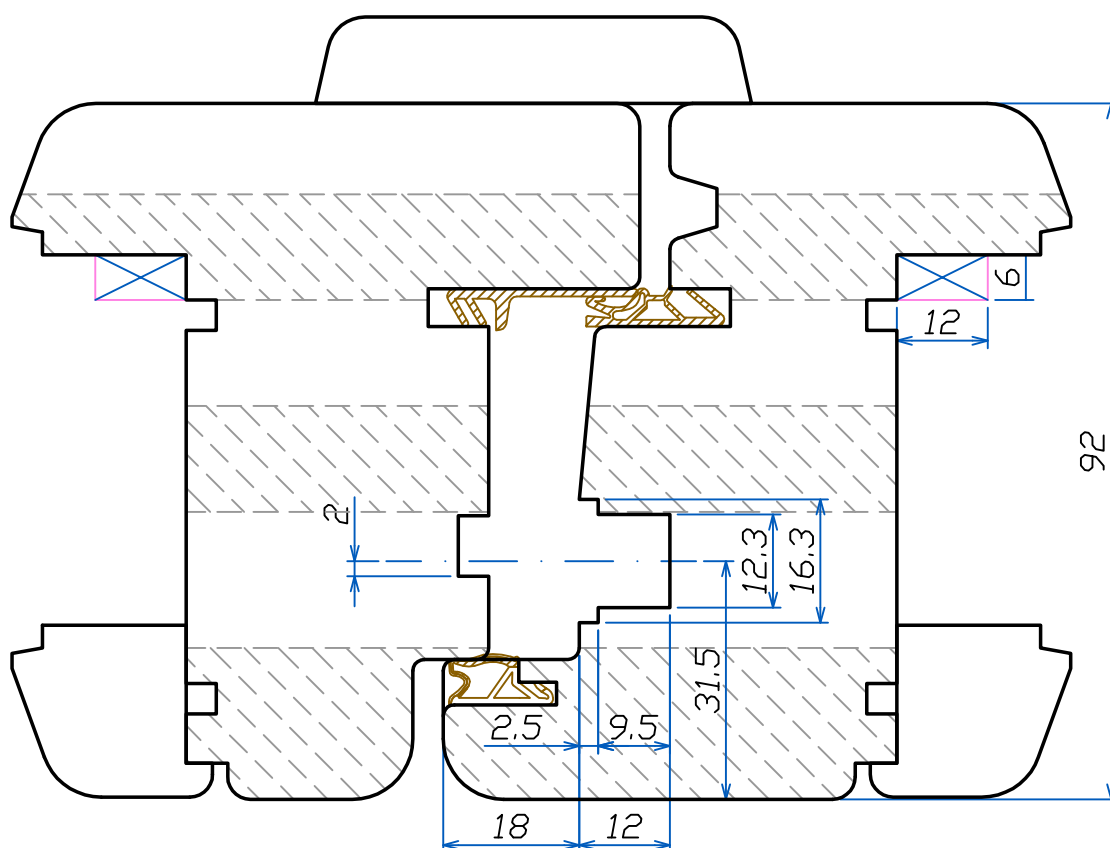

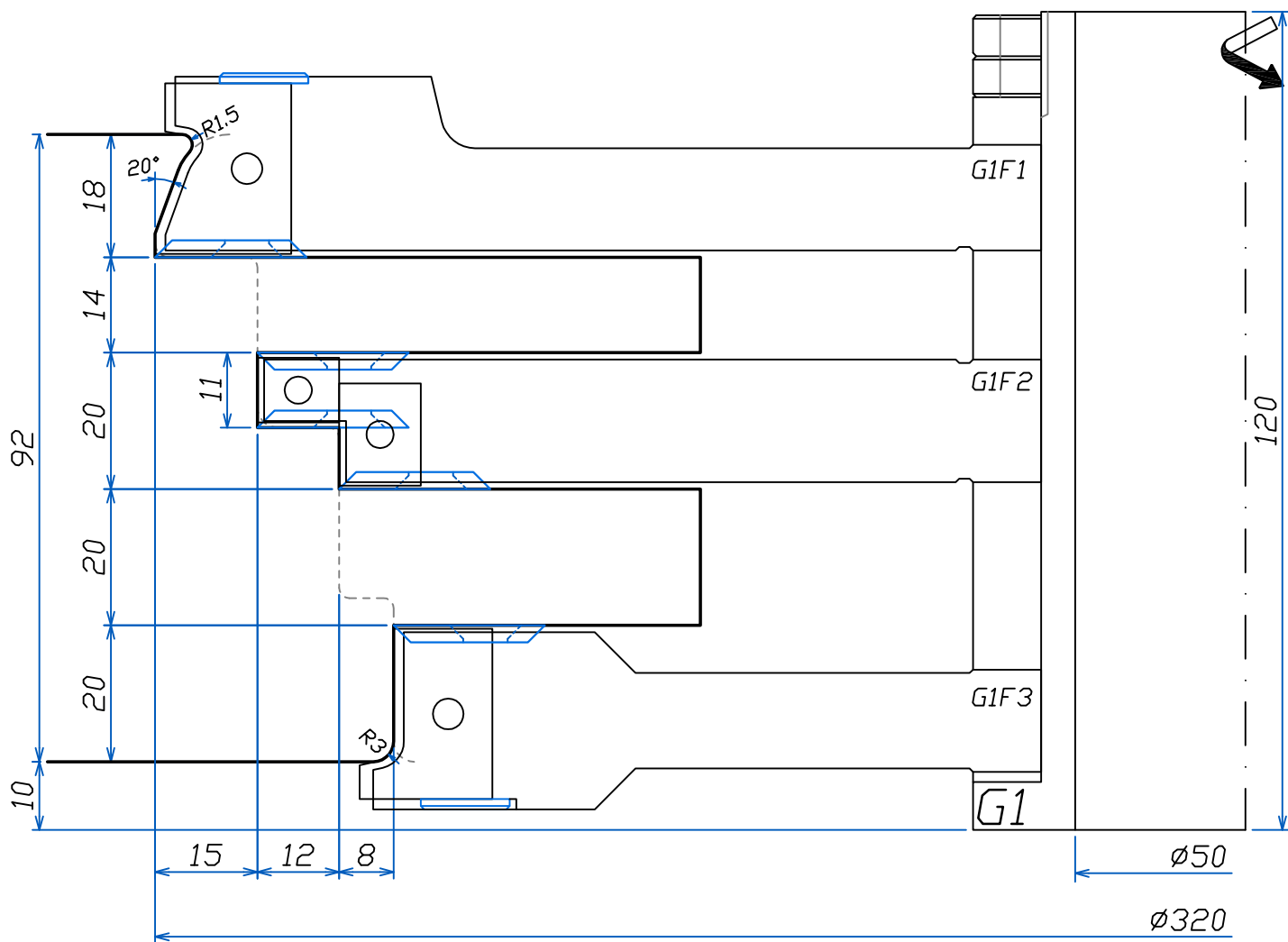

LISTELLO
TIPO "2"

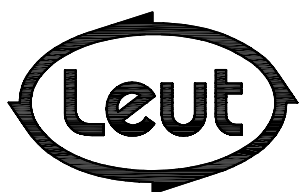

FABBRICA UTENSILI PER LEGNO
via Pisano, n.1 - 37050 Asparetto di Cerea (VR)
Tel. (0442) 83244 - Fax (0442) 83283
Sito Internet - <http://www.leut.it> -
E-Mail: info@leut.it

FIRMA:
DATA:
ORD. N.:
CLIENTE:

DENOMINAZIONE: EURO 92 SOFT
SPINE "ALLA TEDESCA"

DIS. CAD: **92SOFT**

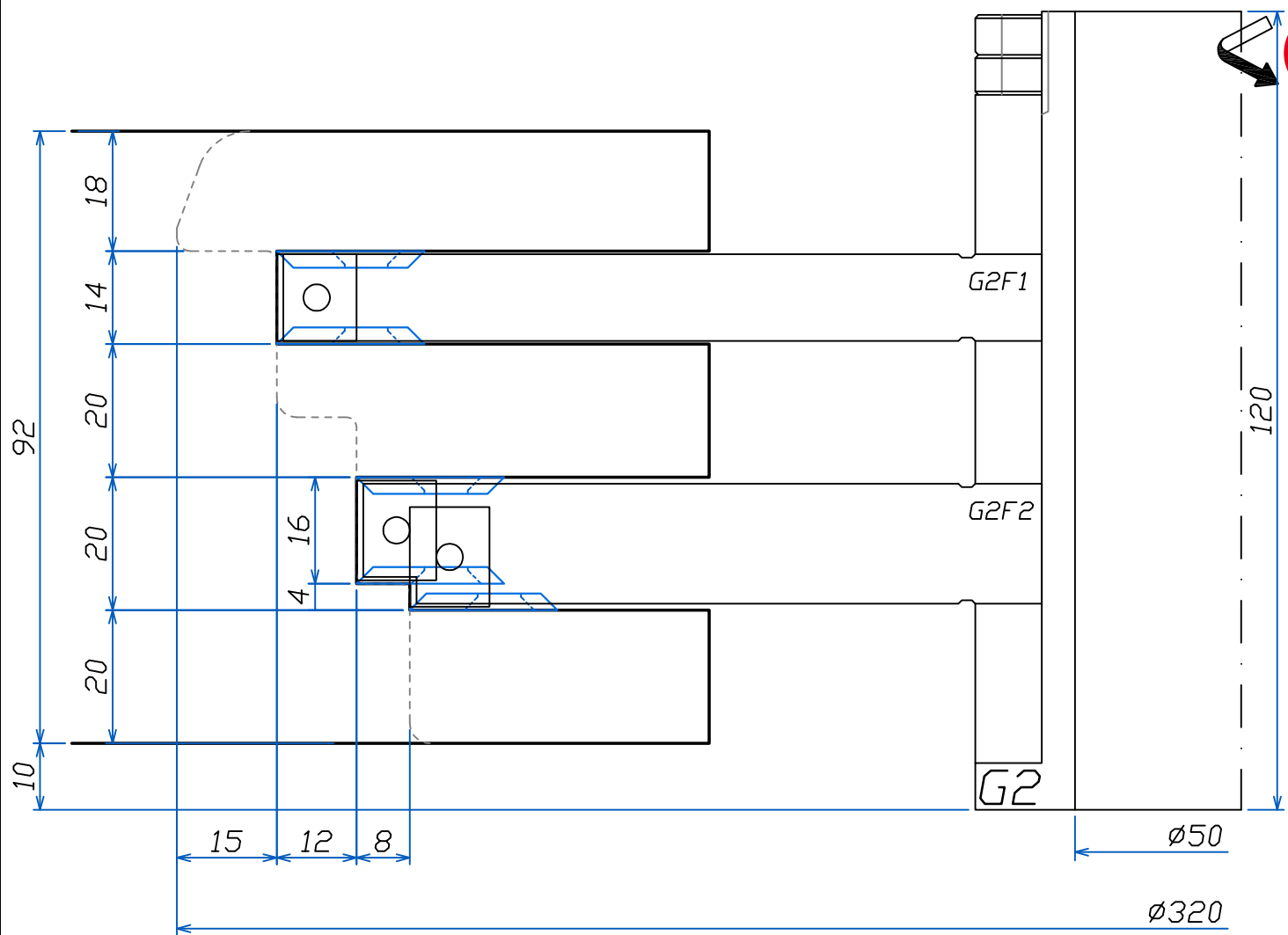

LISTELLO
TIPO "2"

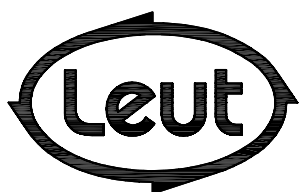

FABBRICA UTENSILI PER LEGNO
via Pisano, n.1 - 37050 Asparetto di Cerea (VR)
Tel. (0442) 83244 - Fax (0442) 83283
Sito Internet - <http://www.leut.it> -
E-Mail: info@leut.it

FIRMA:

DATA:

ORD. N.:

CLIENTE:

DENOMINAZIONE: EURO 92 SOFT
SPINE "ALLA TEDESCA"

DIS. CAD: **92SOFT**

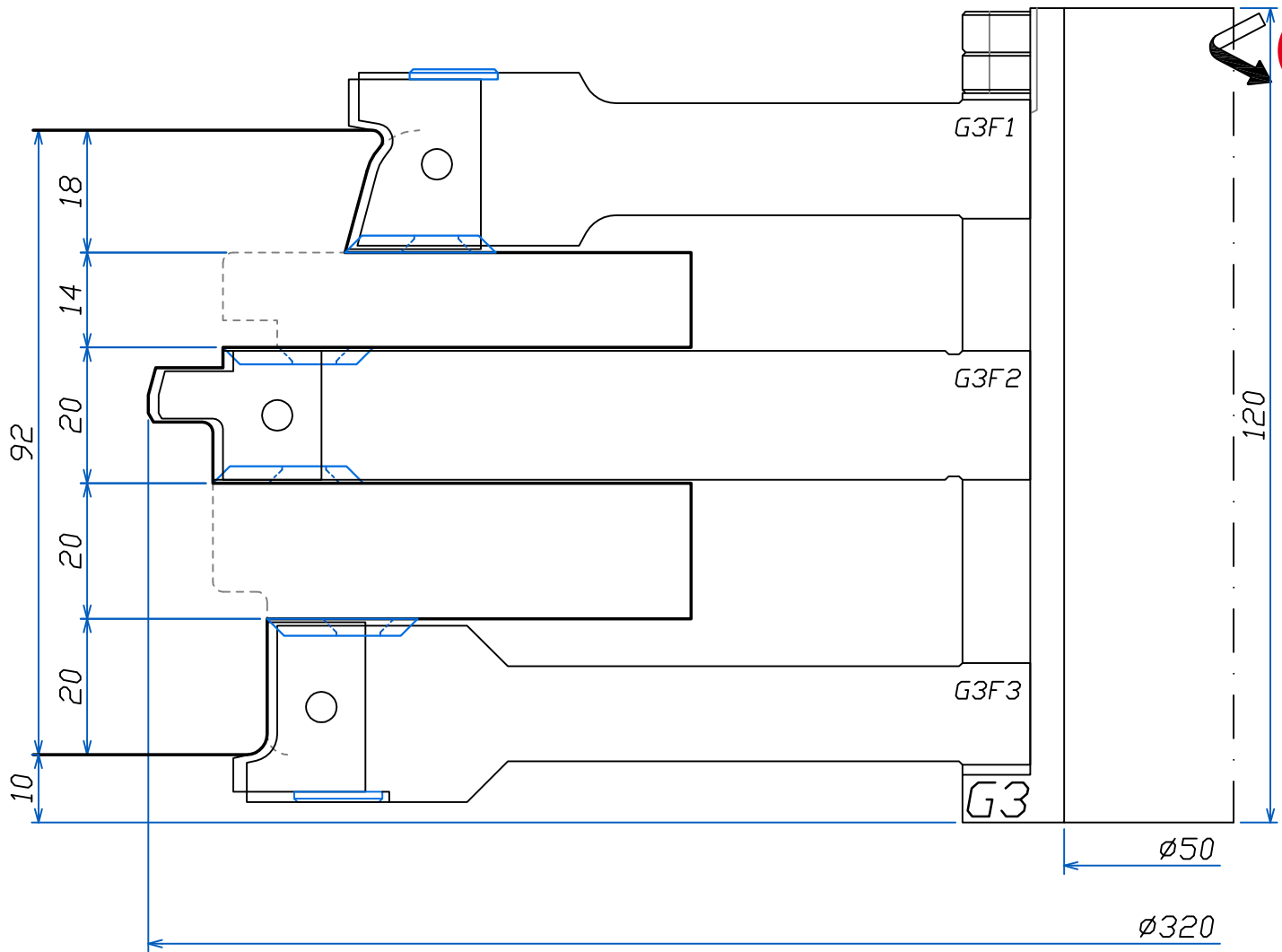

Section
INDEX

LEUT
WOODWORKING
TOOLS

LISTELLO
TIPO "2"

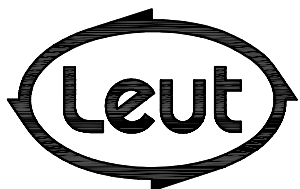

FABBRICA UTENSILI PER LEGNO
via Pisano, n.1 - 37050 Asparetto di Cerea (VR)
Tel. (0442) 83244 - Fax (0442) 83283
Sito Internet - <http://www.leut.it> -
E-Mail: info@leut.it

FIRMA:
DATA:
ORD. N.:
CLIENTE:

DENOMINAZIONE: EURO 92 SOFT
SPINE "ALLA TEDESCA"

DIS. CAD: **92SOFT**

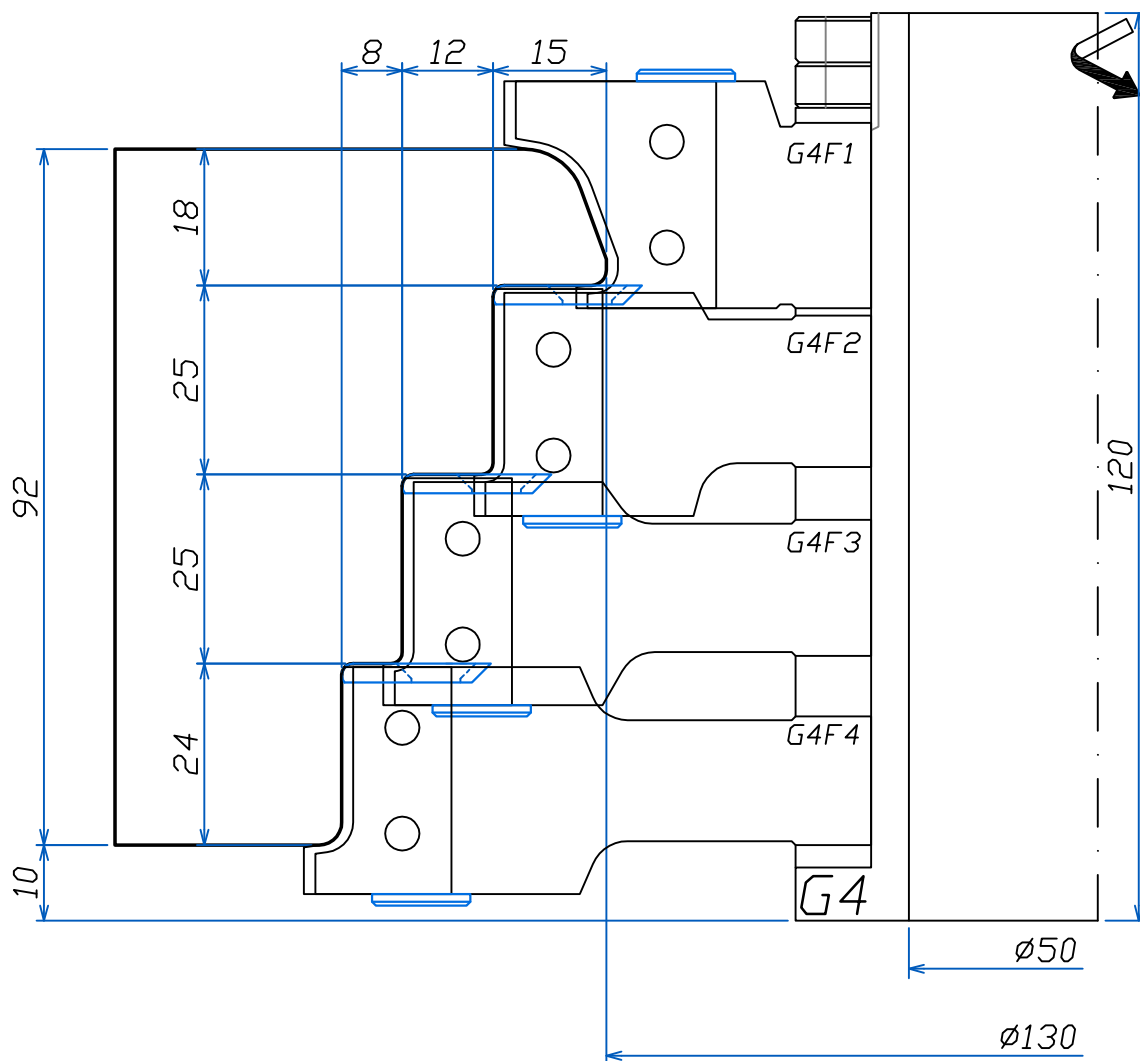

Section
INDEX



LISTELLO
TIPO "2"

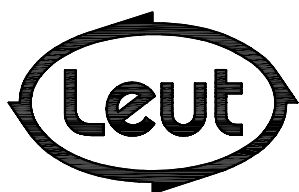

FABBRICA UTENSILI PER LEGNO
via Pisano, n.1 - 37050 Asparetto di Cerea (VR)
Tel. (0442) 83244 - Fax (0442) 83283
Sito Internet - <http://www.leut.it> -
E-Mail: info@leut.it

FIRMA:
DATA:
ORD. N.:
CLIENTE:

DENOMINAZIONE: EURO 92 SOFT
SPINE "ALLA TEDESCA"

DIS. CAD: **92SOFT**

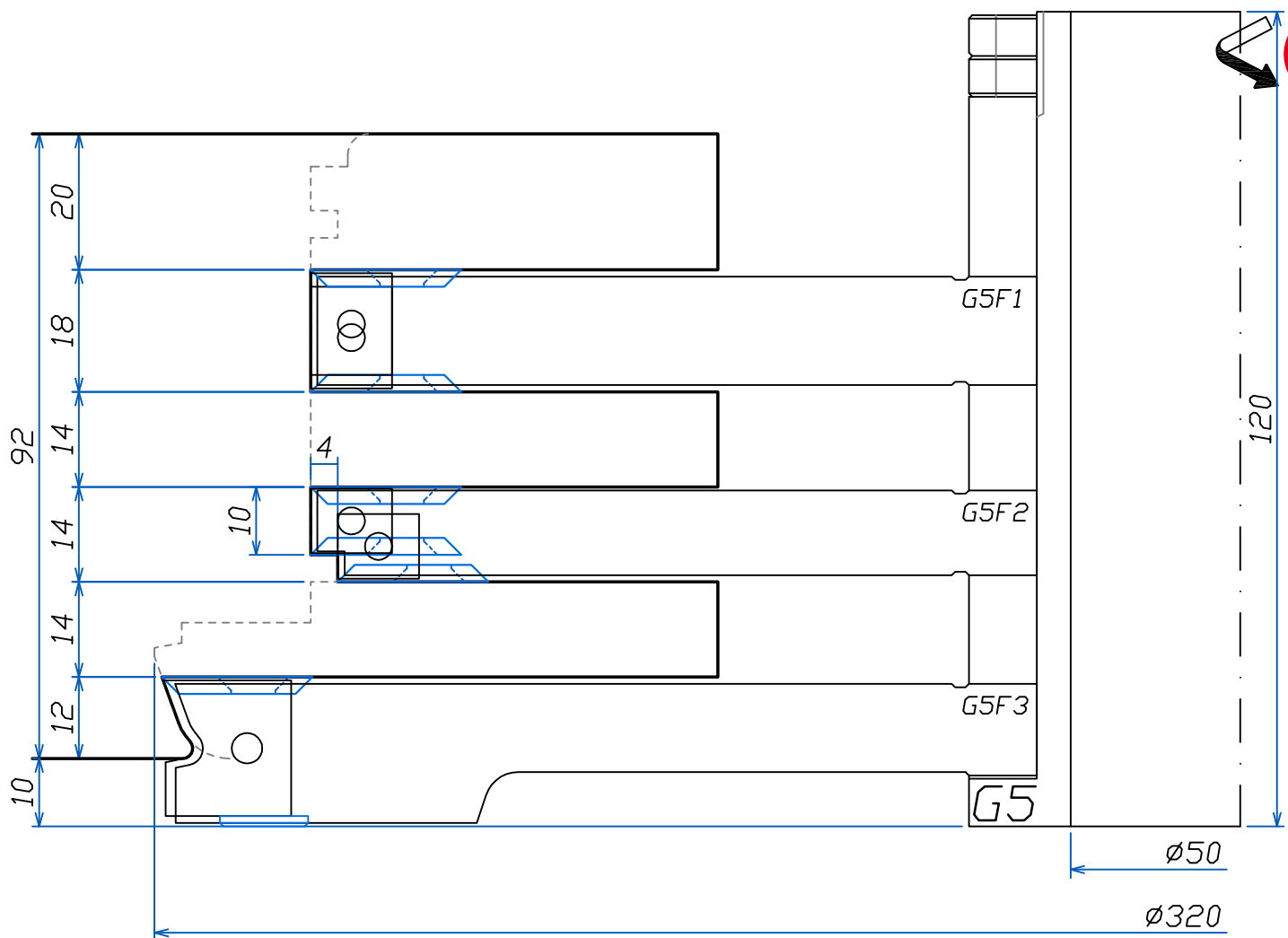

LISTELLO
TIPO "2"

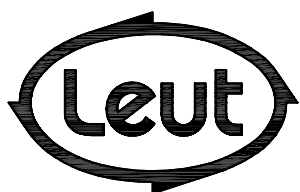

FABBRICA UTENSILI PER LEGNO
via Pisano, n.1 - 37050 Asparetto di Cerea (VR)
Tel. (0442) 83244 - Fax (0442) 83283
Sito Internet - <http://www.leut.it> -
E-Mail: info@leut.it

FIRMA:

DATA:

ORD. N.:

CLIENTE:

DENOMINAZIONE: EURO 92 SOFT
SPINE "ALLA TEDESCA"

DIS. CAD: **92SOFT**

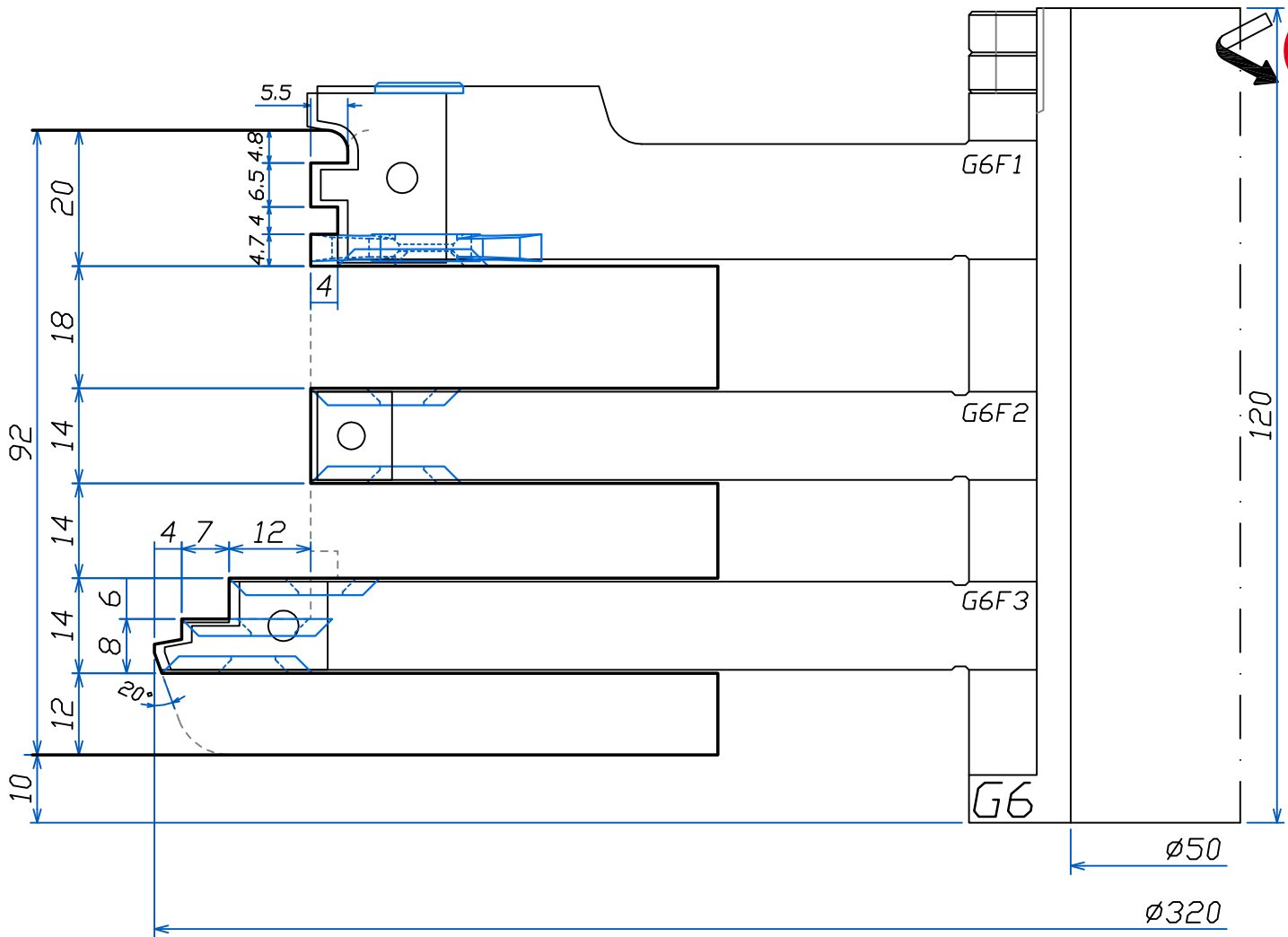

Section
INDEX



LISTELLO
TIPO "2"

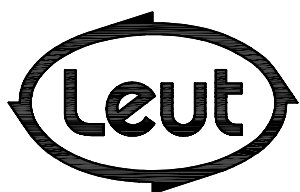

FABBRICA UTENSILI PER LEGNO
via Pisano, n.1 - 37050 Asparetto di Cerea (VR)
Tel. (0442) 83244 - Fax (0442) 83283
Sito Internet - <http://www.leut.it> -
E-Mail: info@leut.it

FIRMA:

DATA:

ORD. N.:

CLIENTE:

DENOMINAZIONE: EURO 92 SOFT
SPINE "ALLA TEDESCA"

DIS. CAD: **92SOFT**

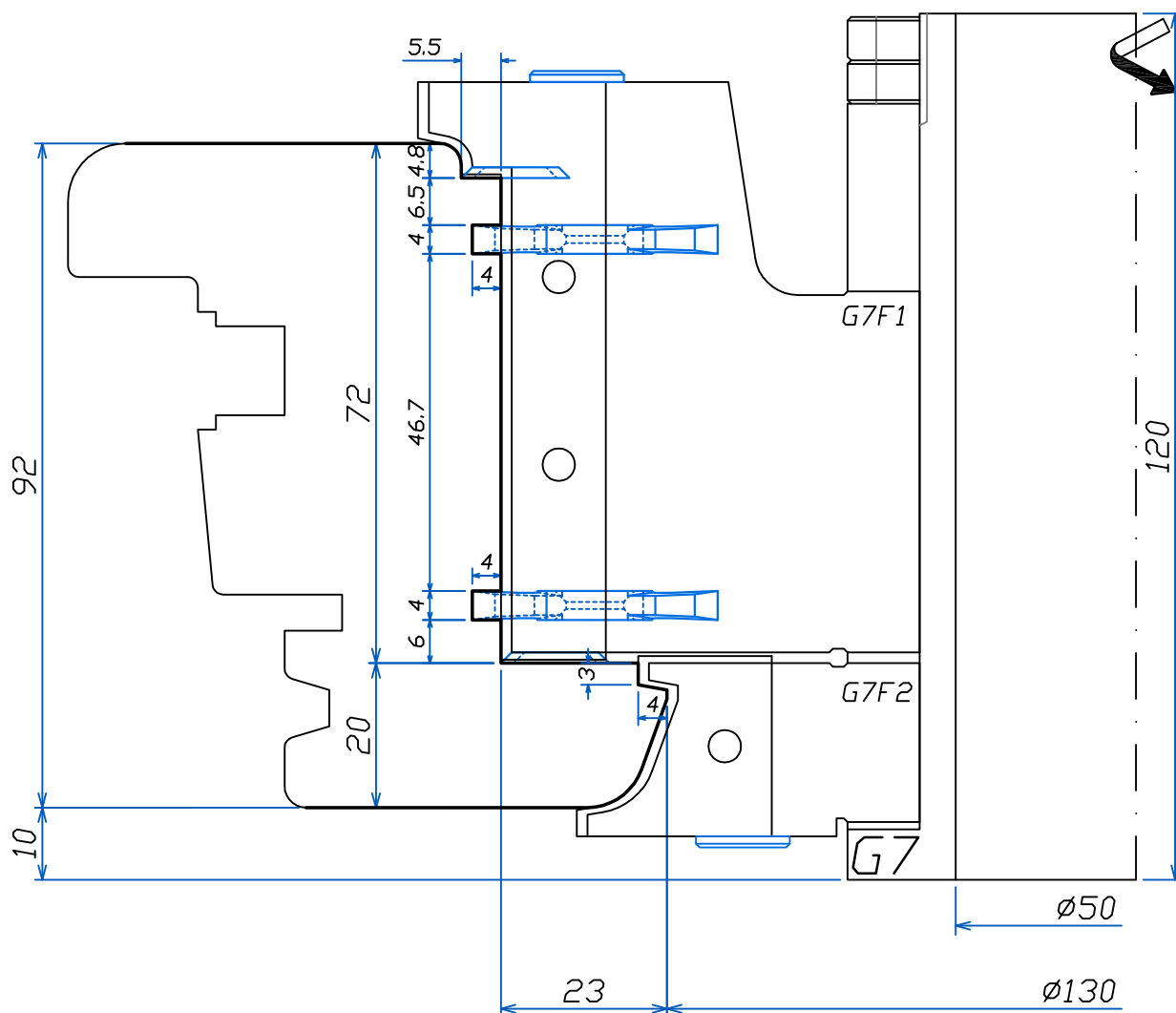

LISTELLO
TIPO "2"

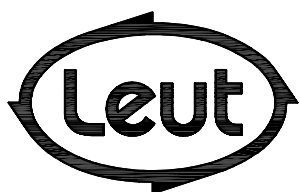

FABBRICA UTENSILI PER LEGNO
via Pisano, n.1 - 37050 Asparetto di Cerea (VR)
Tel. (0442) 83244 - Fax (0442) 83283
Sito Internet - <http://www.leut.it> -
E-Mail: info@leut.it

FIRMA:

DATA:

ORD. N.:

CLIENTE:

DENOMINAZIONE: EURO 92 SOFT
SPINE "ALLA TEDESCA"

DIS. CAD: **92SOFT**

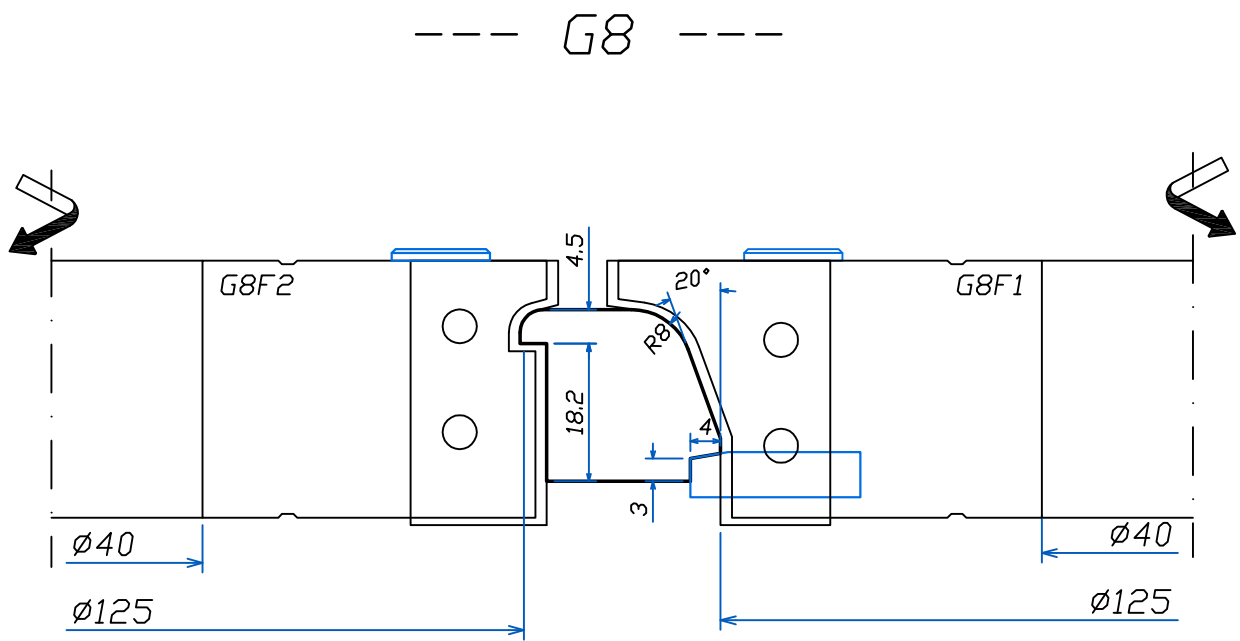

LISTELLO
TIPO "2"

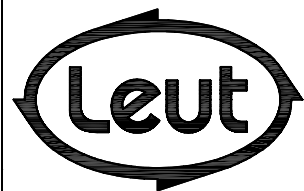

FABBRICA UTENSILI PER LEGNO
via Pisano, n.1 - 37050 Asparetto di Cerea (VR)
Tel. (0442) 83244 - Fax (0442) 83283
Sito Internet - <http://www.leut.it> -
E-Mail: info@leut.it

FIRMA:
DATA:
ORD. N.:
CLIENTE:

DENOMINAZIONE: EURO 92 SOFT
SPINE "ALLA TEDESCA"
DIS. CAD: **92SOFT**

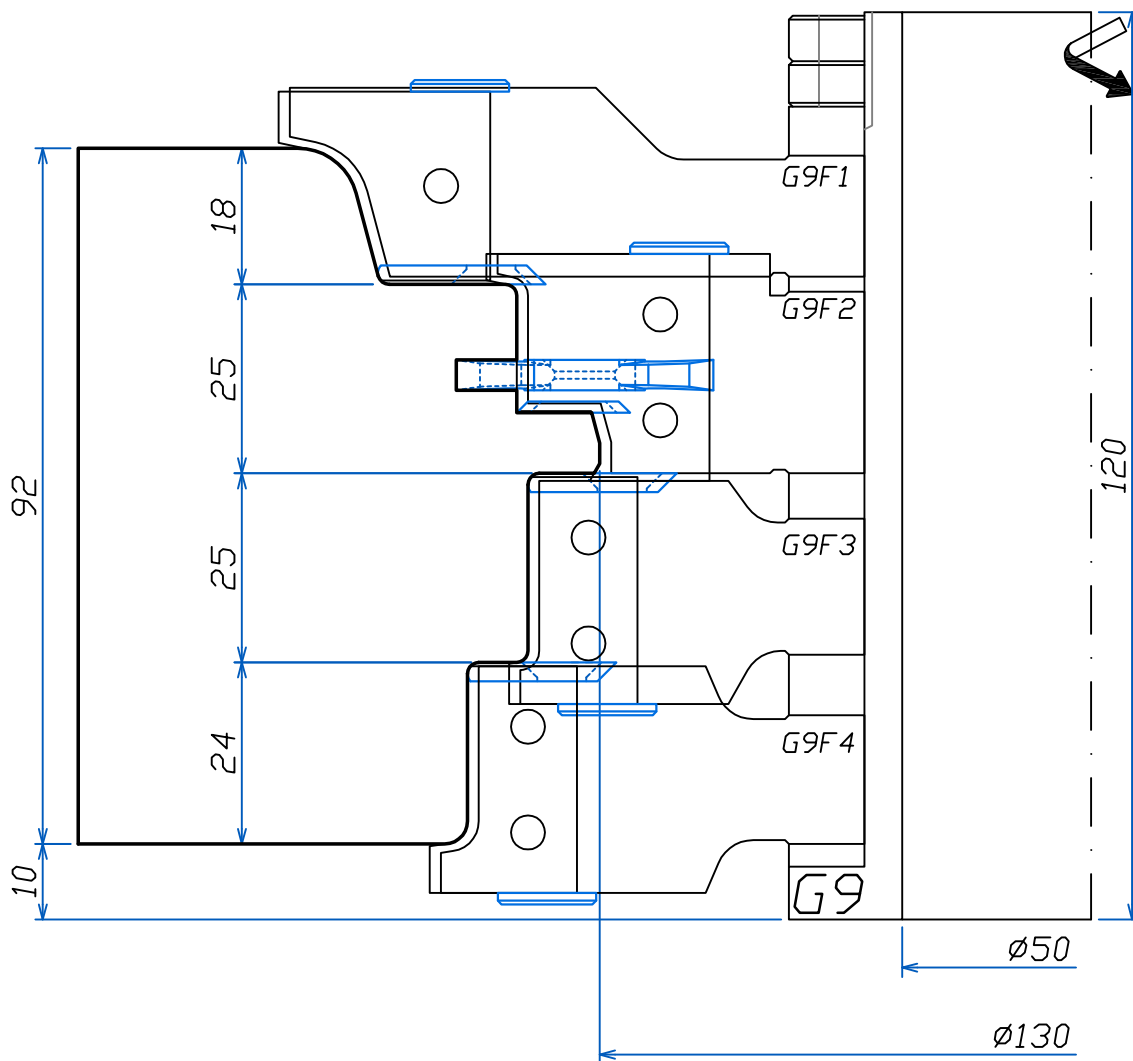

LISTELLO
TIPO "2"

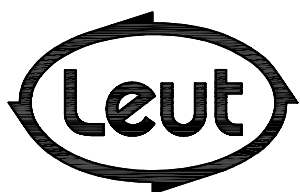

FABBRICA UTENSILI PER LEGNO
via Pisano, n.1 - 37050 Asparetto di Cerea (VR)
Tel. (0442) 83244 - Fax (0442) 83283
Sito Internet - <http://www.leut.it> -
E-Mail: info@leut.it

FIRMA:

DATA:

ORD. N.:

CLIENTE:

DENOMINAZIONE: EURO 92 SOFT
SPINE "ALLA TEDESCA"

DIS. CAD: **92SOFT**

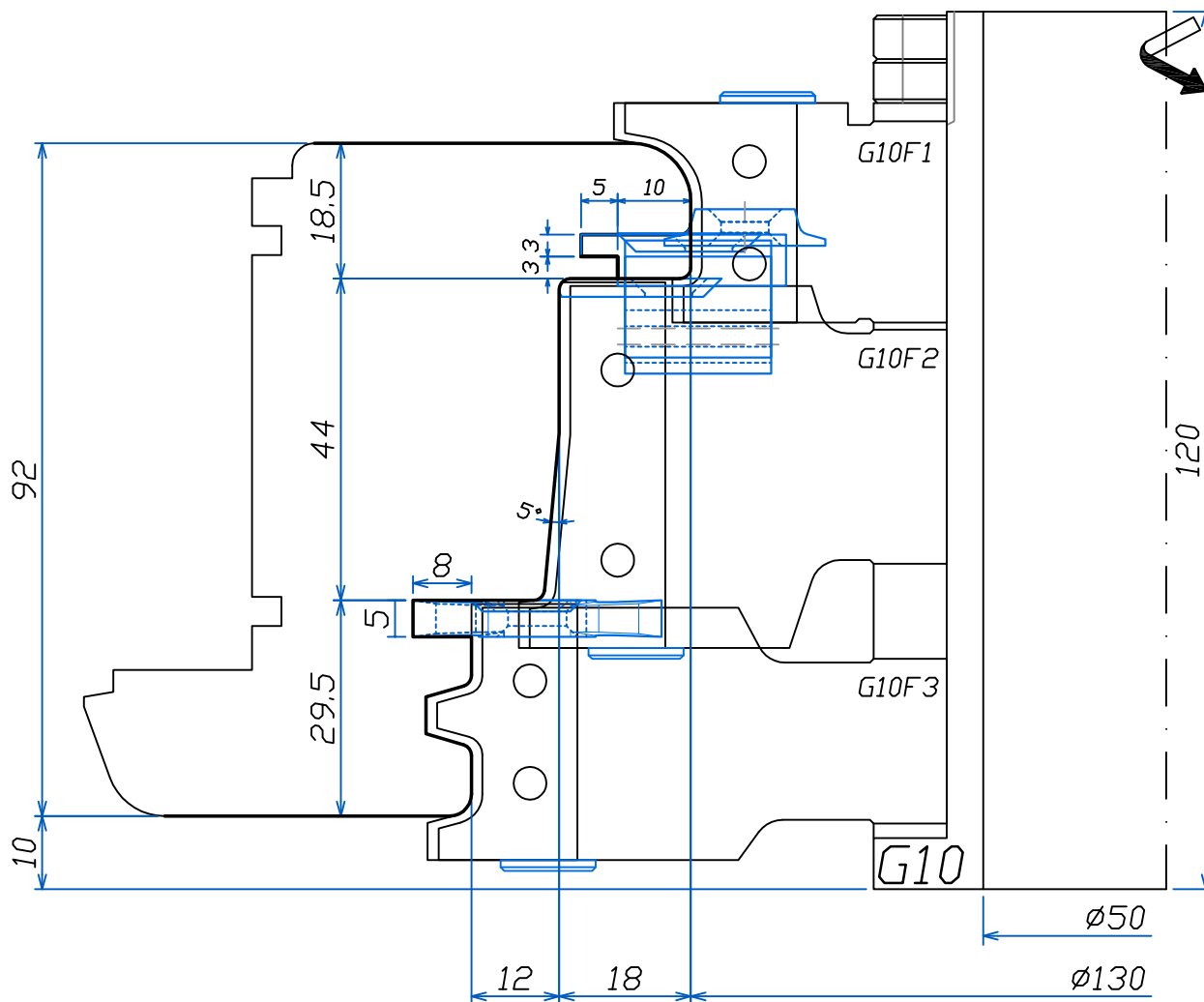

LISTELLO
TIPO "2"

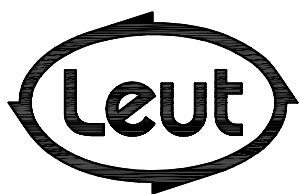

FABBRICA UTENSILI PER LEGNO
via Pisano, n.1 - 37050 Asparetto di Cerea (VR)
Tel. (0442) 83244 - Fax (0442) 83283
Sito Internet - <http://www.leut.it> -
E-Mail: info@leut.it

FIRMA:

DATA:

ORD. N.:

CLIENTE:

DENOMINAZIONE: EURO 92 SOFT
SPINE "ALLA TEDESCA"

DIS. CAD: **92SOFT**

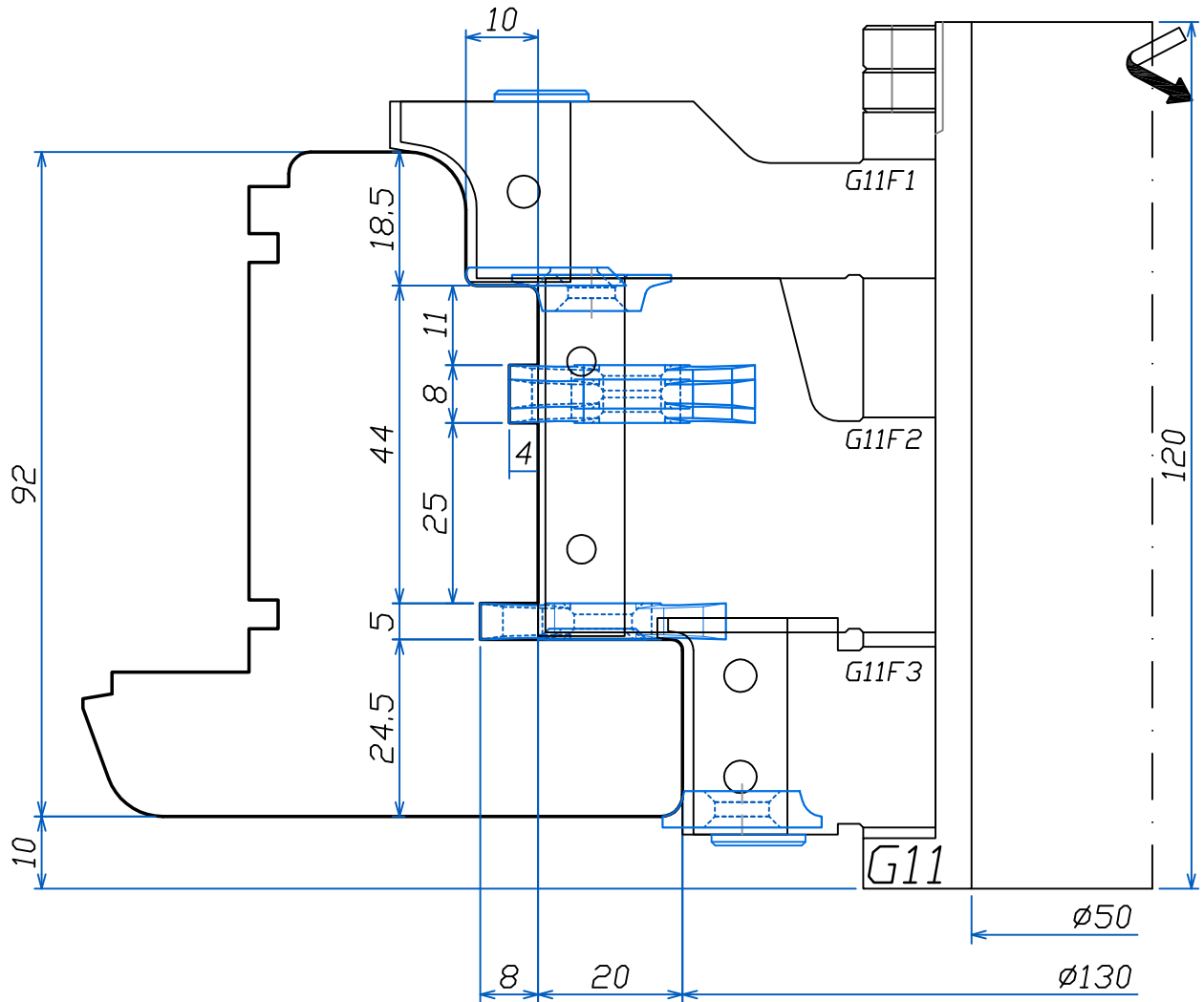

LISTELLO
TIPO "2"

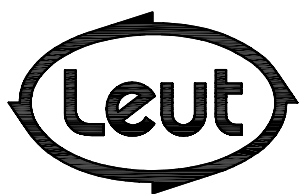

FABBRICA UTENSILI PER LEGNO
via Pisano, n.1 - 37050 Asparetto di Cerea (VR)
Tel. (0442) 83244 - Fax (0442) 83283
Sito Internet - <http://www.leut.it> -
E-Mail: info@leut.it

FIRMA:

DATA:

ORD. N.:

CLIENTE:

DENOMINAZIONE: EURO 92 SOFT
SPINE "ALLA TEDESCA"

DIS. CAD: **92SOFT**

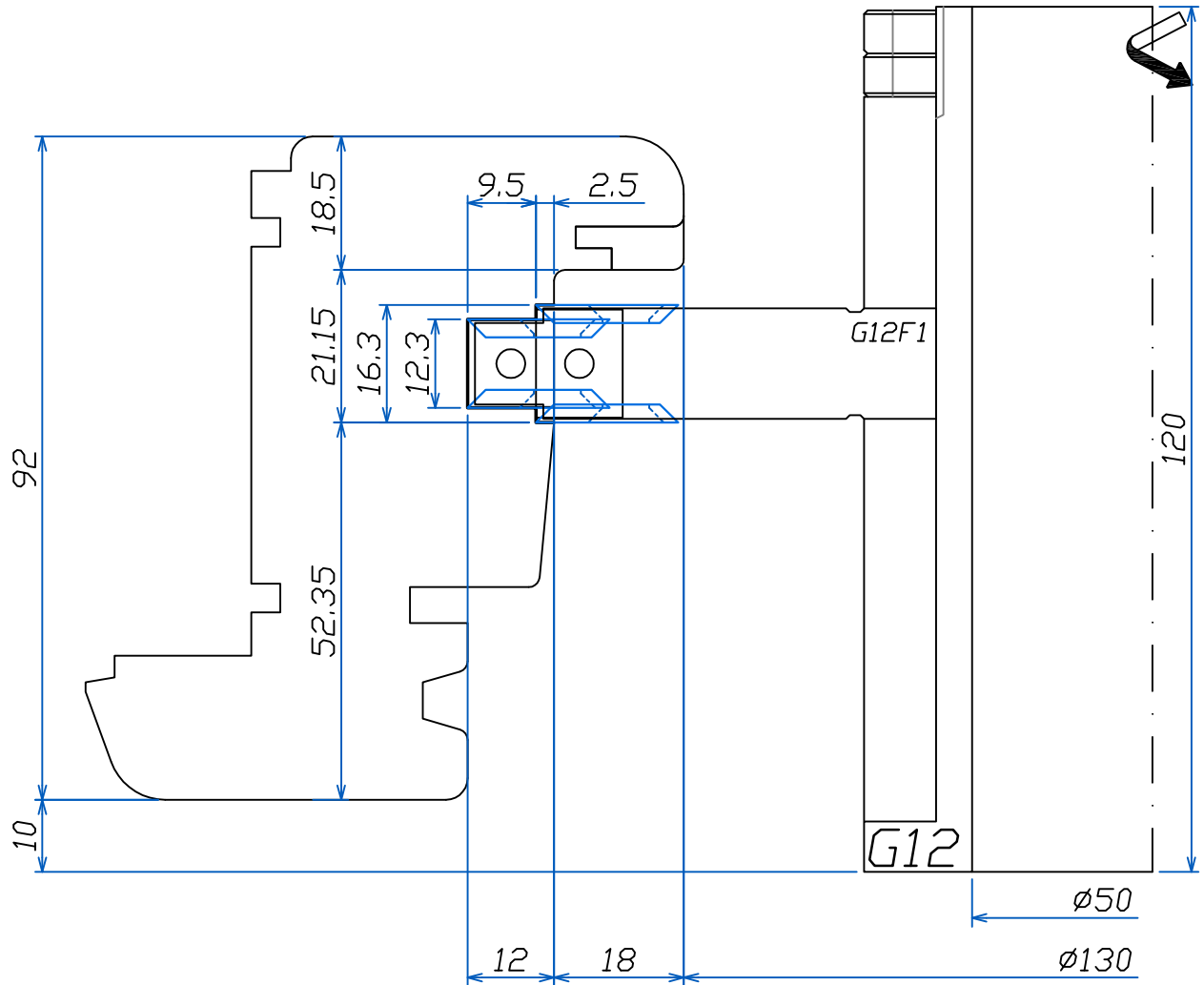

LISTELLO
TIPO "2"

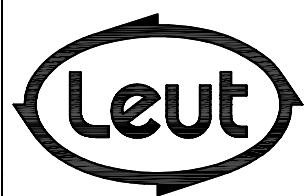

FABBRICA UTENSILI PER LEGNO
via Pisano, n.1 - 37050 Asparetto di Cerea (VR)
Tel. (0442) 83244 - Fax (0442) 83283
Sito Internet - <http://www.leut.it> -
E-Mail: info@leut.it

FIRMA:
DATA:
ORD. N.:
CLIENTE:

DENOMINAZIONE: EURO 92 SOFT
SPINE "ALLA TEDESCA"
DIS. CAD: **92SOFT**

OPTIIONAL

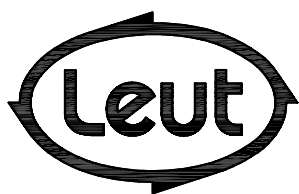

FABBRICA UTENSILI PER LEGNO
via Pisano, n.1 - 37050 Asparetto di Cerea (VR)
Tel. (0442) 83244 - Fax (0442) 83283
Sito Internet - <http://www.leut.it> -
E-Mail: info@leut.it

FIRMA: _____

DATA: _____

ORD. N.: _____

CLIENTE: _____

DENOMINAZIONE: EURO 92 SOFT
SPINE "ALLA TEDESCA"

DIS. CAD: **92SOFT**

EURO 92 SOFT

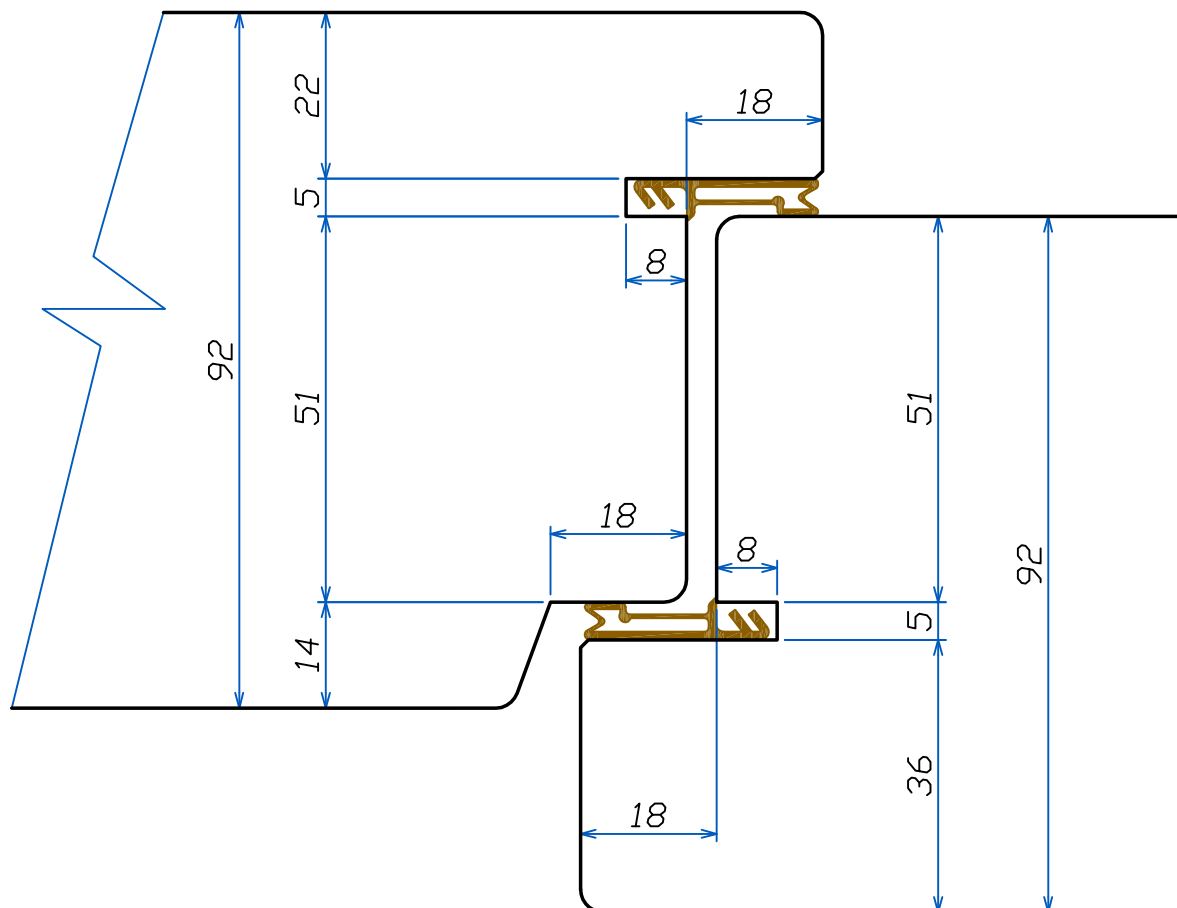

LISTELLO
TIPO "2"

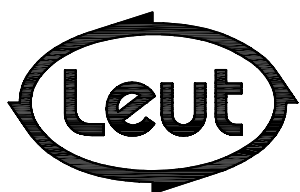

FABBRICA UTENSILI PER LEGNO
via Pisano, n.1 - 37050 Asparetto di Cerea (VR)
Tel. (0442) 83244 - Fax (0442) 83283
Sito Internet - <http://www.leut.it> -
E-Mail: info@leut.it

FIRMA:
DATA:
ORD. N.:
CLIENTE:

DENOMINAZIONE: EURO 92 SOFT
SPINE "ALLA TEDESCA"

DIS. CAD: **92SOFT**

EURO 92 SOFT

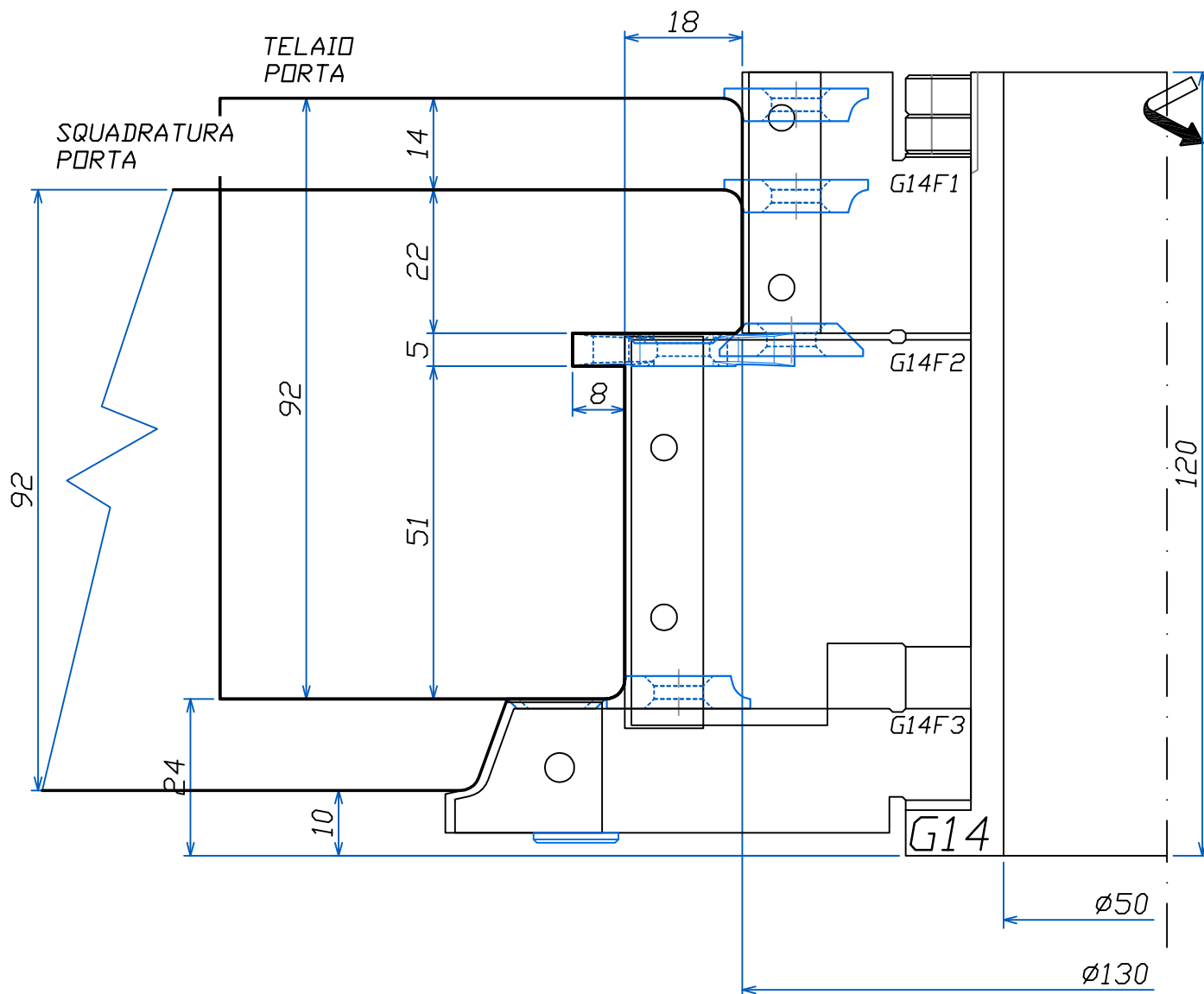

Section INDEX



LISTELLO
TIPO "2"

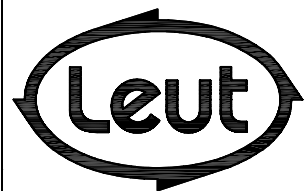

FABBRICA UTENSILI PER LEGNO via Pisano, n.1 - 37050 Asparetto di Cerea (VR) Tel. (0442) 83244 - Fax (0442) 83283 Sito Internet - http://www.leut.it - E-Mail: info@leut.it	FIRMA:	DENOMINAZIONE: EURO 92 SOFT SPINE "ALLA TEDESCA"
	DATA:	
	ORD. N.:	DIS. CAD: 92SOFT
	CLIENTE:	
LA LEUT S.R.L. E' PROPRIETARIA DEL PRESENTE DISEGNO E NE VIETA LA RIPRODUZIONE A TERZI SENZA LA DOVUTA AUTORIZZAZIONE.		

EURO 92 SOFT

TELAIO
INFERIORE
PARTE ESTERNA

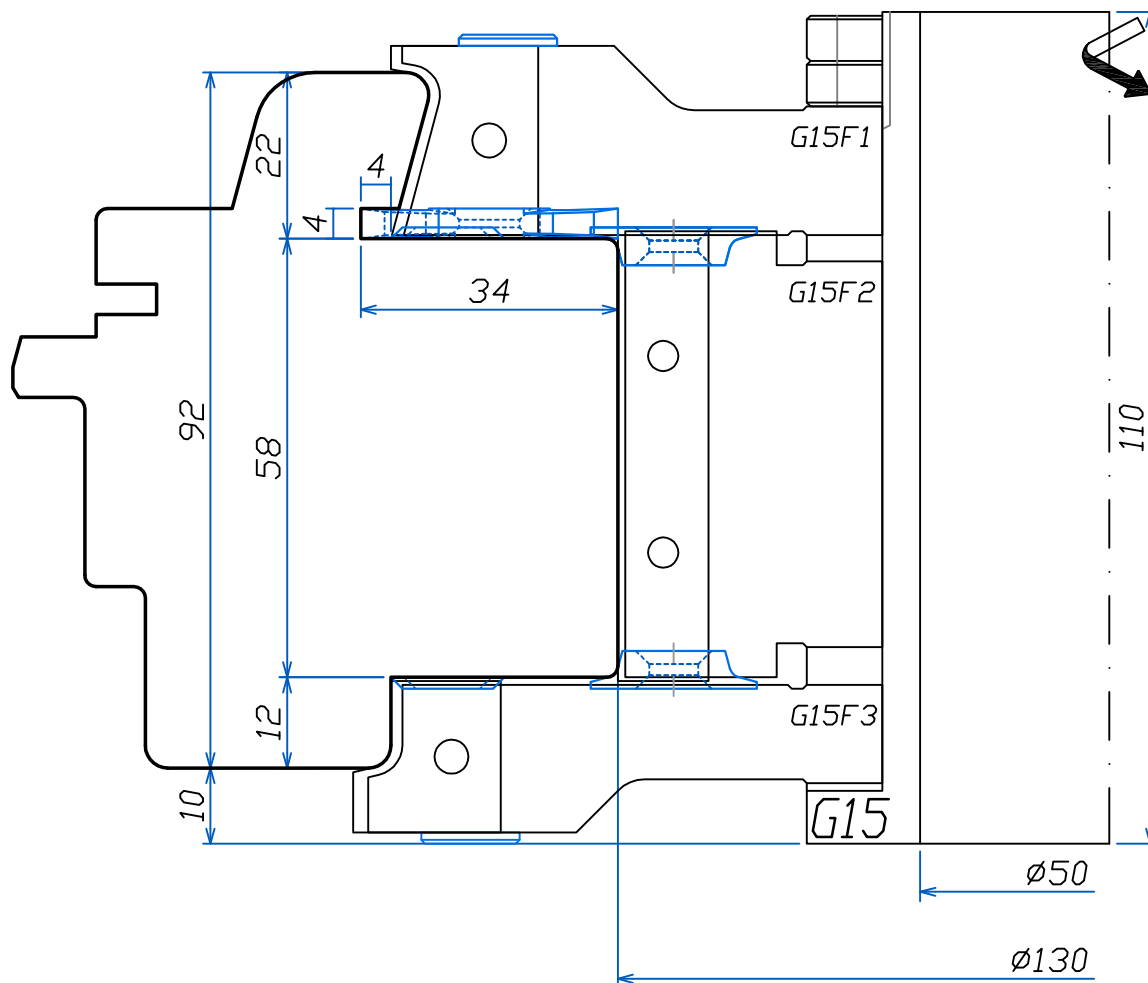

LISTELLO
TIPO "2"

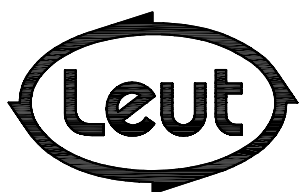

FABBRICA UTENSILI PER LEGNO
via Pisano, n.1 - 37050 Asparetto di Cerea (VR)
Tel. (0442) 83244 - Fax (0442) 83283
Sito Internet - <http://www.leut.it> -
E-Mail: info@leut.it

FIRMA:

DATA:

ORD. N.:

CLIENTE:

DENOMINAZIONE: EURO 92 SOFT
SPINE "ALLA TEDESCA"

DIS. CAD: **92SOFT**

LA LEUT S.R.L. E' PROPRIETARIA DEL PRESENTE DISEGNO E NE VIETA LA RIPRODUZIONE A TERZI SENZA LA DOVUTA AUTORIZZAZIONE.

EURO 92 SOFT

TELAIO
LATERALE E
SUPERIORE
PARTE ESTERNA

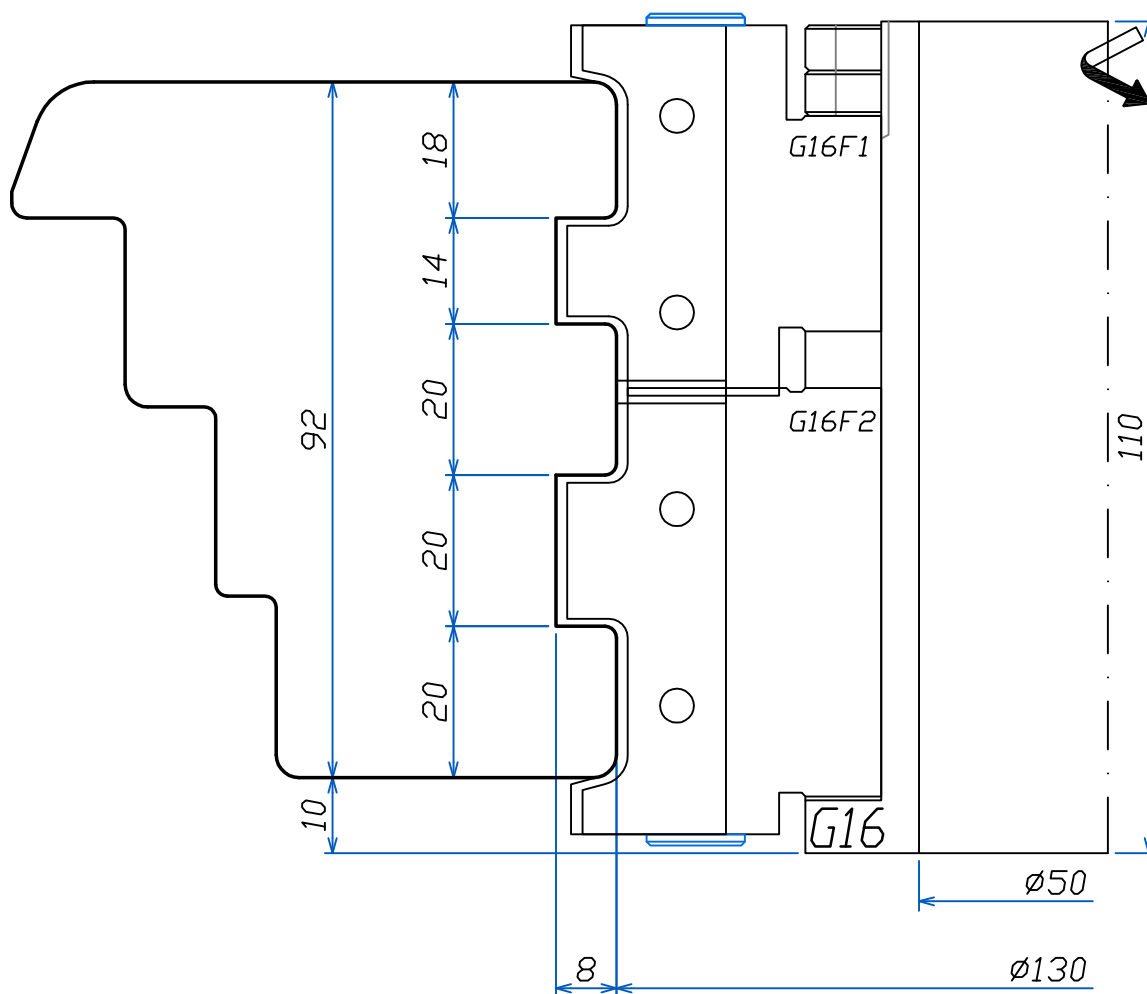

LISTELLO
TIPO "2"

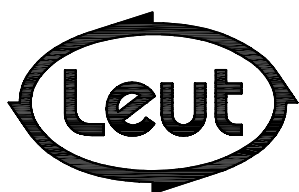

FABBRICA UTENSILI PER LEGNO
via Pisano, n.1 - 37050 Asparetto di Cerea (VR)
Tel. (0442) 83244 - Fax (0442) 83283
Sito Internet - <http://www.leut.it> -
E-Mail: info@leut.it

FIRMA:
DATA:
ORD. N.:
CLIENTE:

DENOMINAZIONE: EURO 92 SOFT
SPINE "ALLA TEDESCA"

DIS. CAD: **92SOFT**

LA LEUT S.R.L. E' PROPRIETARIA DEL PRESENTE DISEGNO E NE VIETA LA RIPRODUZIONE A TERZI SENZA LA DOVUTA AUTORIZZAZIONE.

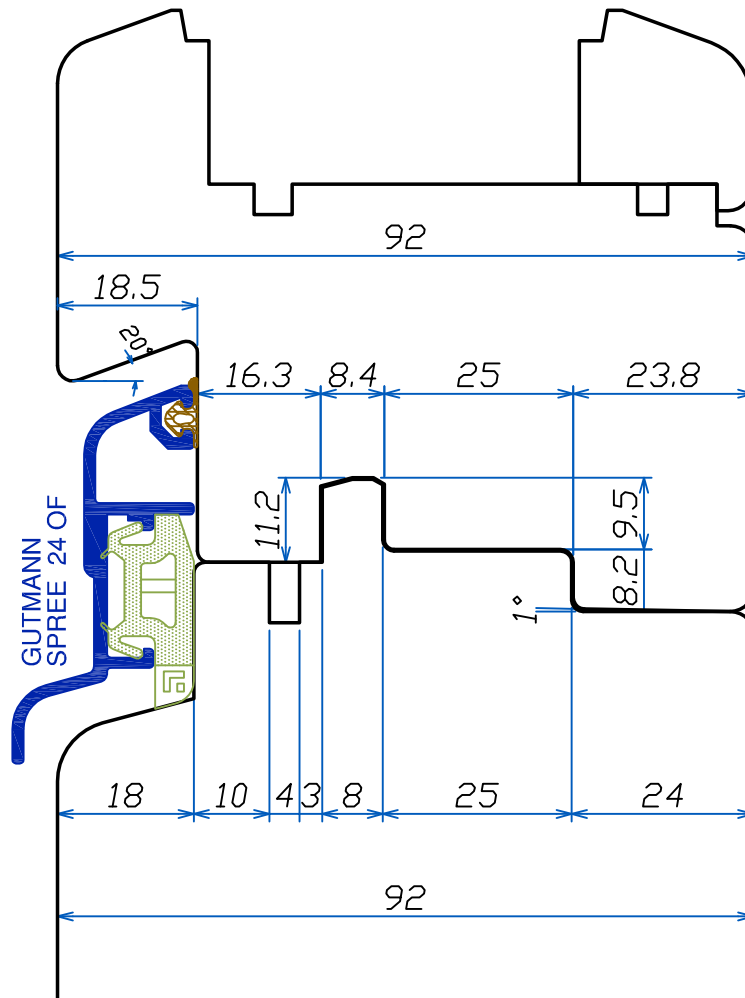

LISTELLO
TIPO "2"

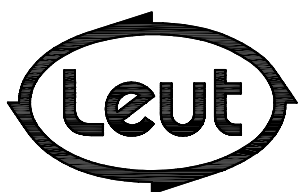

FABBRICA UTENSILI PER LEGNO
via Pisano, n.1 - 37050 Asparetto di Cerea (VR)
Tel. (0442) 83244 - Fax (0442) 83283
Sito Internet - <http://www.leut.it> -
E-Mail: info@leut.it

FIRMA:
DATA:
ORD. N.:
CLIENTE:

DENOMINAZIONE: EURO 92 SOFT
SPINE "ALLA TEDESCA"
DIS. CAD: **92SOFT**

EURO 92 SOFT

SQUADRATURA
INFERIORE
ANTA FISSA

I
N
D
E
X

Section
INDEX

LEUT
WOODWORKING
TOOLS

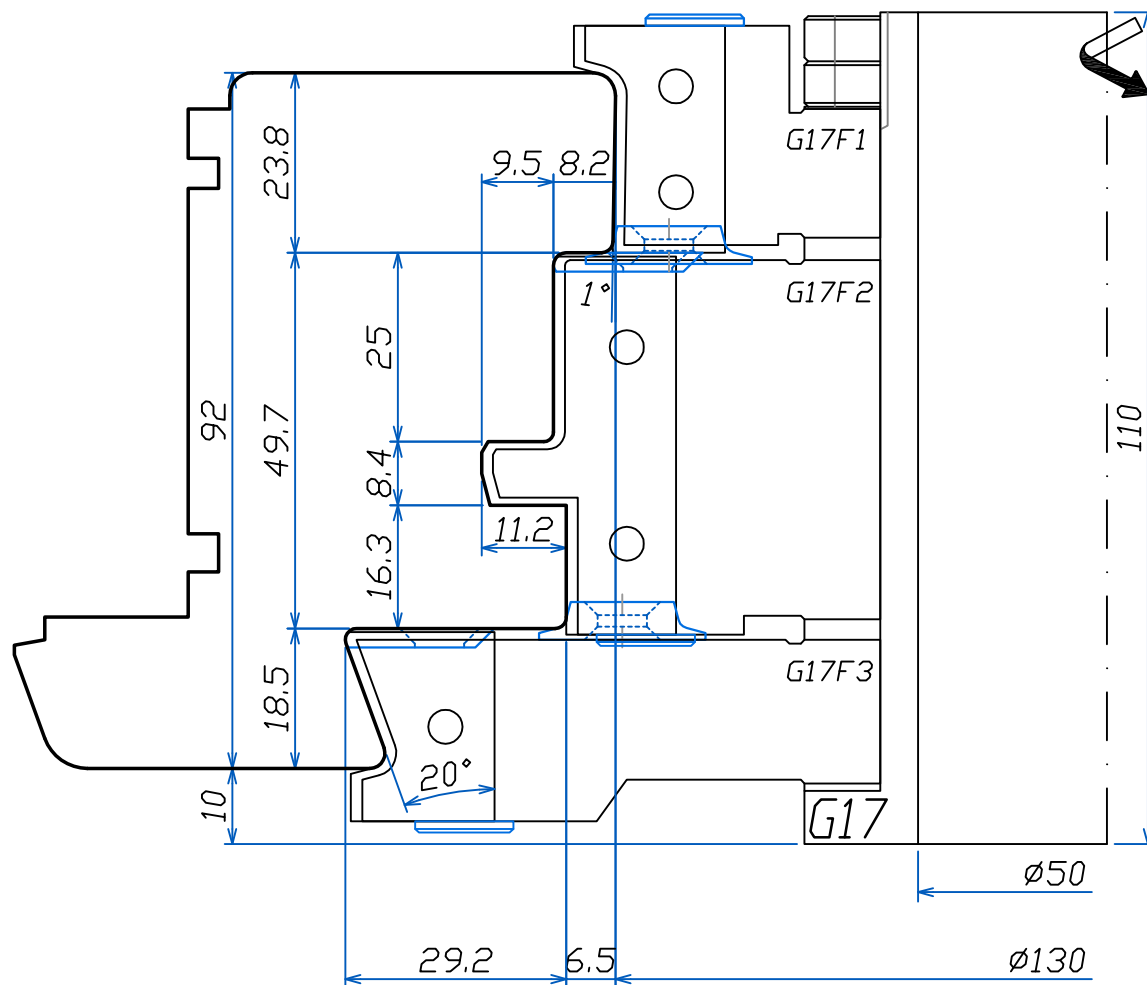

LISTELLO
TIPO "2"

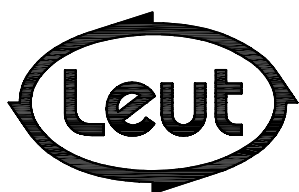

FABBRICA UTENSILI PER LEGNO
via Pisano, n.1 - 37050 Asparetto di Cerea (VR)
Tel. (0442) 83244 - Fax (0442) 83283
Sito Internet - <http://www.leut.it> -
E-Mail: info@leut.it

FIRMA:

DATA:

ORD. N.:

CLIENTE:

DENOMINAZIONE: EURO 92 SOFT
SPINE "ALLA TEDESCA"

DIS. CAD: **92SOFT**

LA LEUT S.R.L. E' PROPRIETARIA DEL PRESENTE DISEGNO E NE VIETA LA RIPRODUZIONE A TERZI SENZA LA DOVUTA AUTORIZZAZIONE.

EURO 92 SOFT

INTESTATURA
TRAVERSI
AGGIUNTI

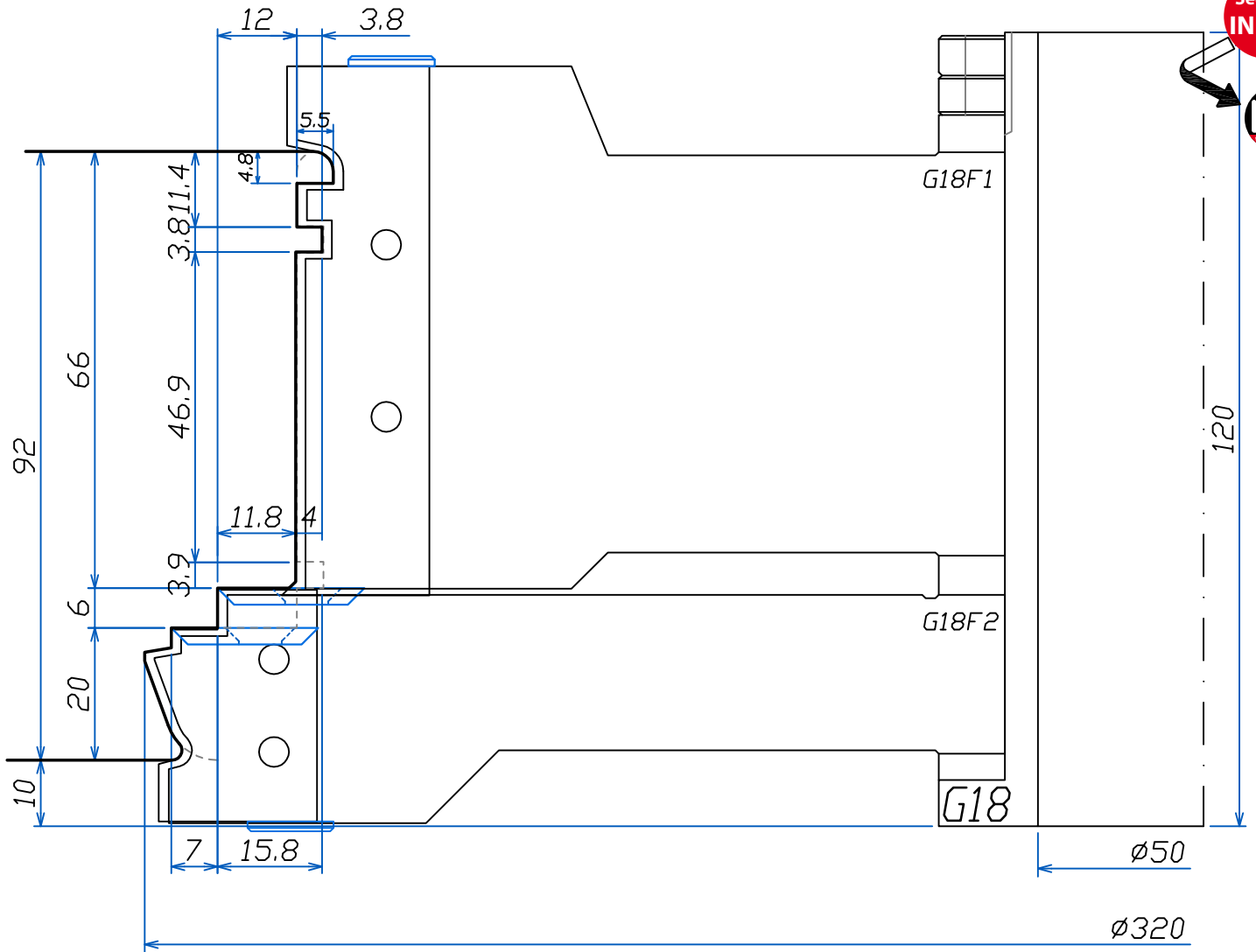

LISTELLO
TIPO "2"

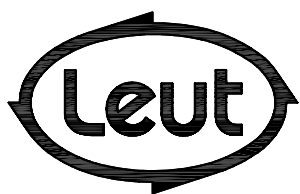

FABBRICA UTENSILI PER LEGNO
via Pisano, n.1 - 37050 Asparetto di Cerea (VR)
Tel. (0442) 83244 - Fax (0442) 83283
Sito Internet - <http://www.leut.it> -
E-Mail: info@leut.it

FIRMA:

DATA:

ORD. N.:

CLIENTE:

DENOMINAZIONE: EURO 92 SOFT
SPINE "ALLA TEDESCA"

DIS. CAD: **92SOFT**

LA LEUT S.R.L. E' PROPRIETARIA DEL PRESENTE DISEGNO E NE VIETA LA RIPRODUZIONE A TERZI SENZA LA DOVUTA AUTORIZZAZIONE.

EURO 92 SOFT

parte superiore
montanti e/o
traversi
centrali

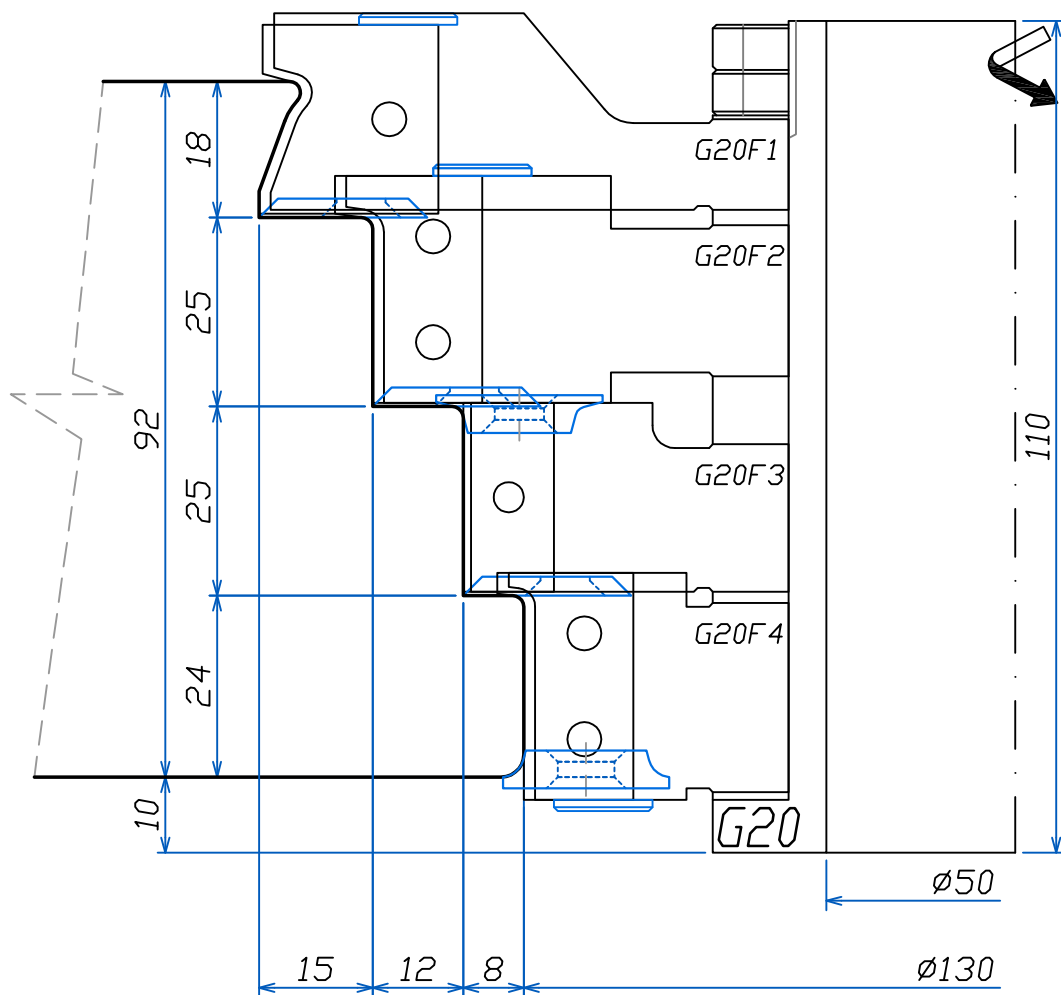

LISTELLO
TIPO "2"

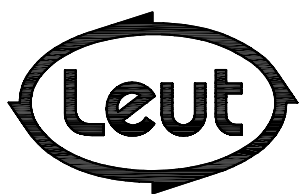

FABBRICA UTENSILI PER LEGNO
via Pisano, n.1 - 37050 Asparetto di Cerea (VR)
Tel. (0442) 83244 - Fax (0442) 83283
Sito Internet - <http://www.leut.it> -
E-Mail: info@leut.it

FIRMA:

DATA:

ORD. N.:

CLIENTE:

DENOMINAZIONE: EURO 92 SOFT
SPINE "ALLA TEDESCA"

DIS. CAD: **92SOFT**

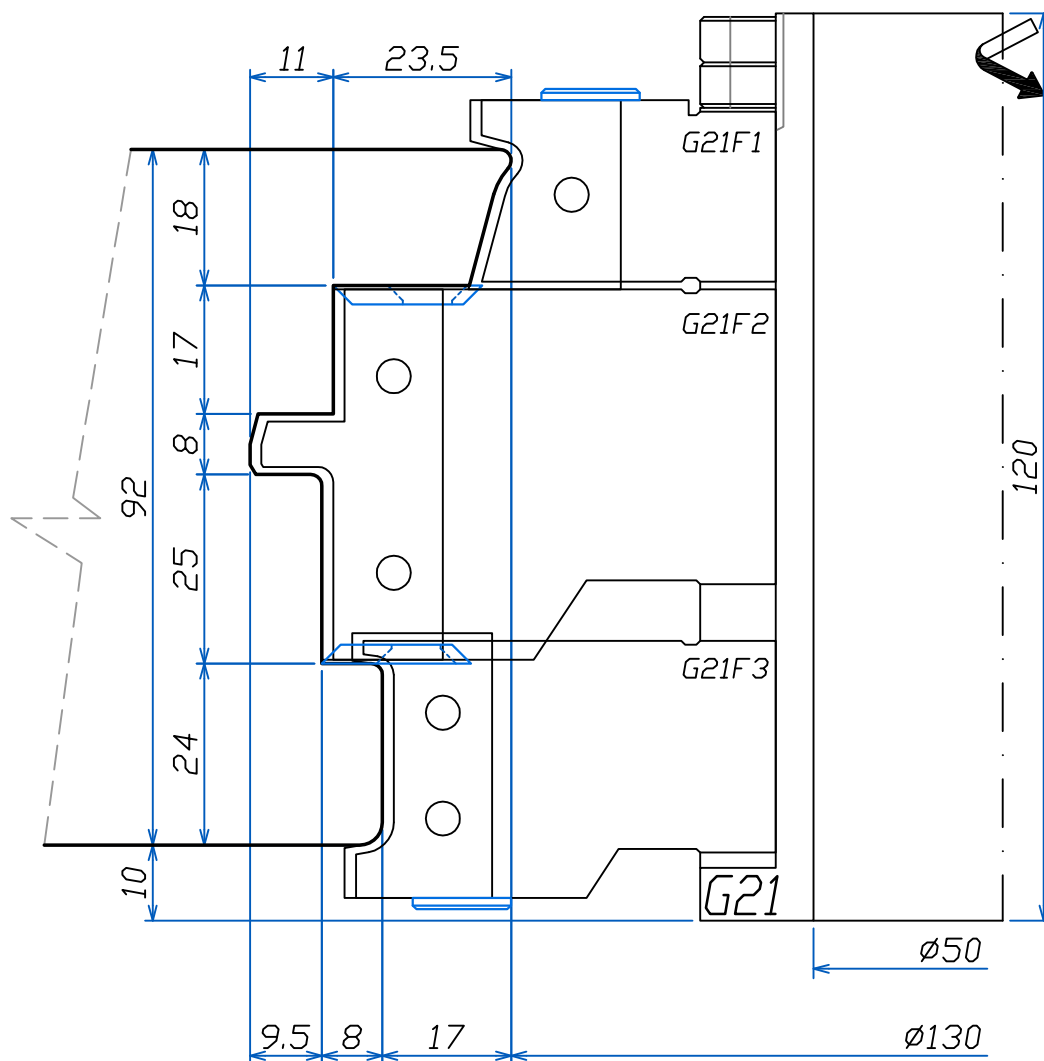

LISTELLO
TIPO "2"

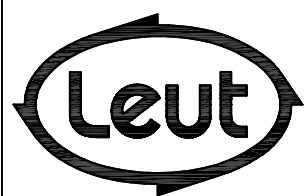

FABBRICA UTENSILI PER LEGNO
via Pisano, n.1 - 37050 Asparetto di Cerea (VR)
Tel. (0442) 83244 - Fax (0442) 83283
Sito Internet - <http://www.leut.it> -
E-Mail: info@leut.it

FIRMA: _____
DATA: _____
ORD. N.: _____
CLIENTE: _____

DENOMINAZIONE: EURO 92 SOFT
SPINE "ALLA TEDESCA"
DIS. CAD: **92SOFT**

EURO 78-92 SOFT-A

SEZIONE A:A- LISTELLO TIPO "1"

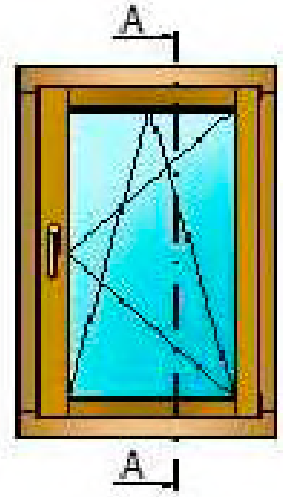
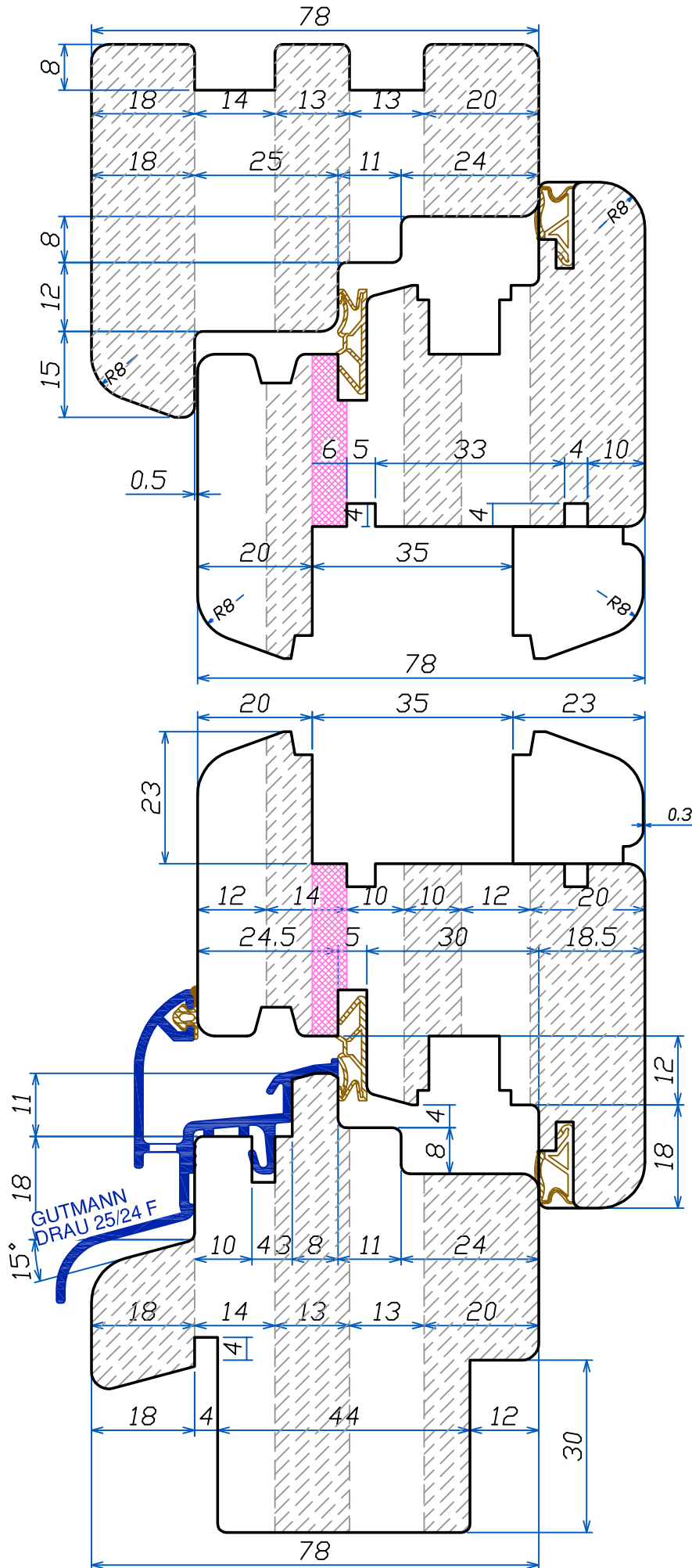

EURO 78-92 SOFT-A

SEZIONE C:C - LISTELLO TIPO "1"

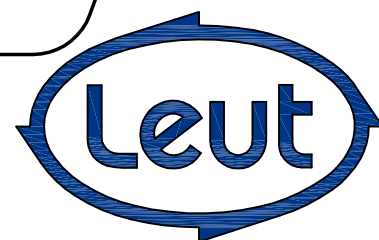
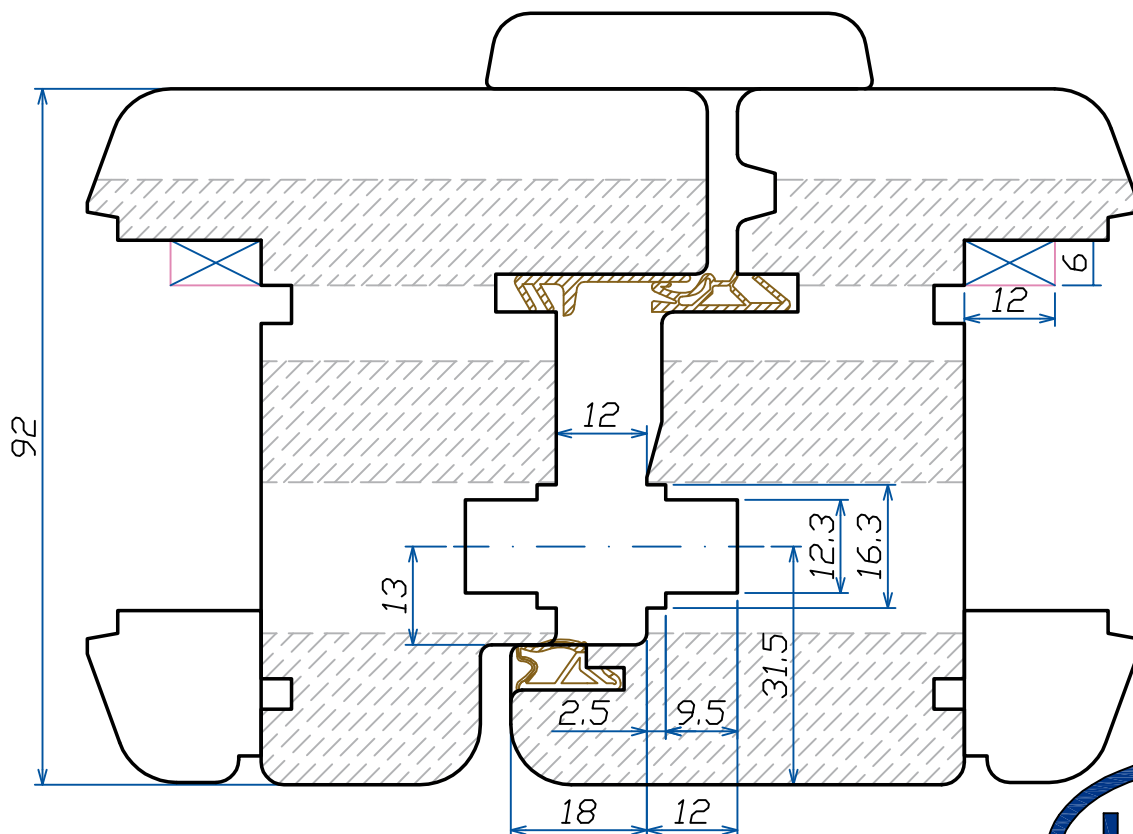
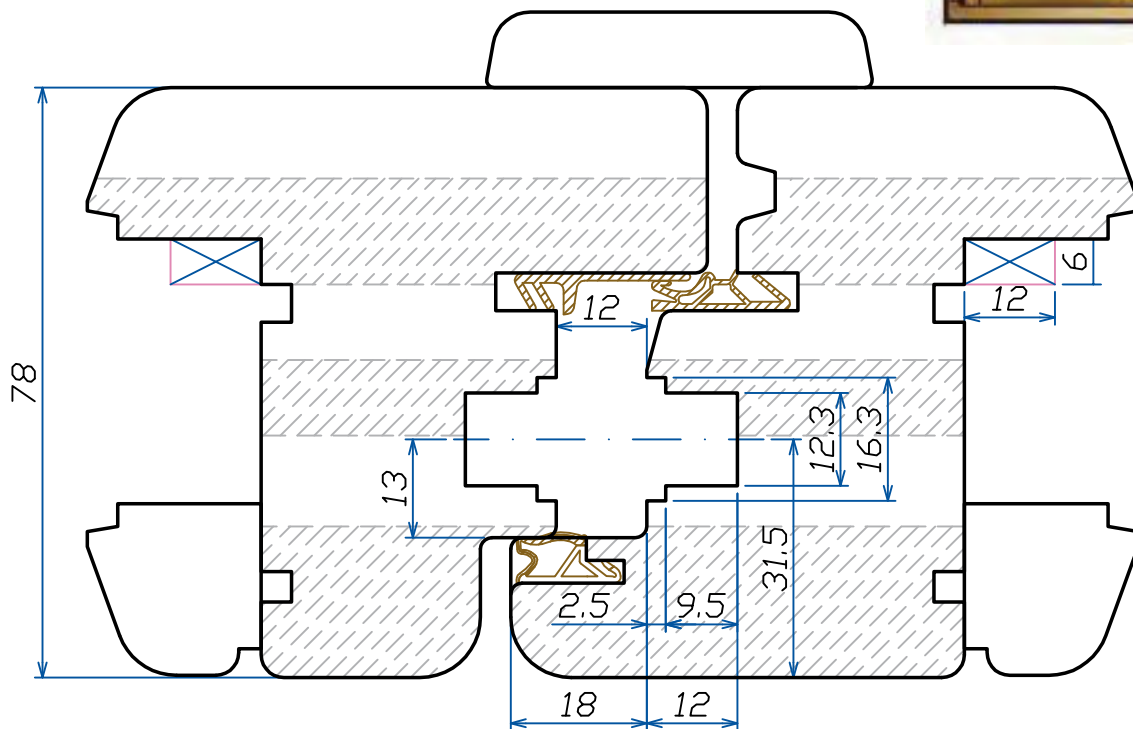
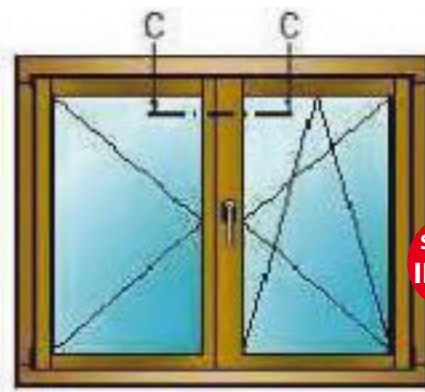

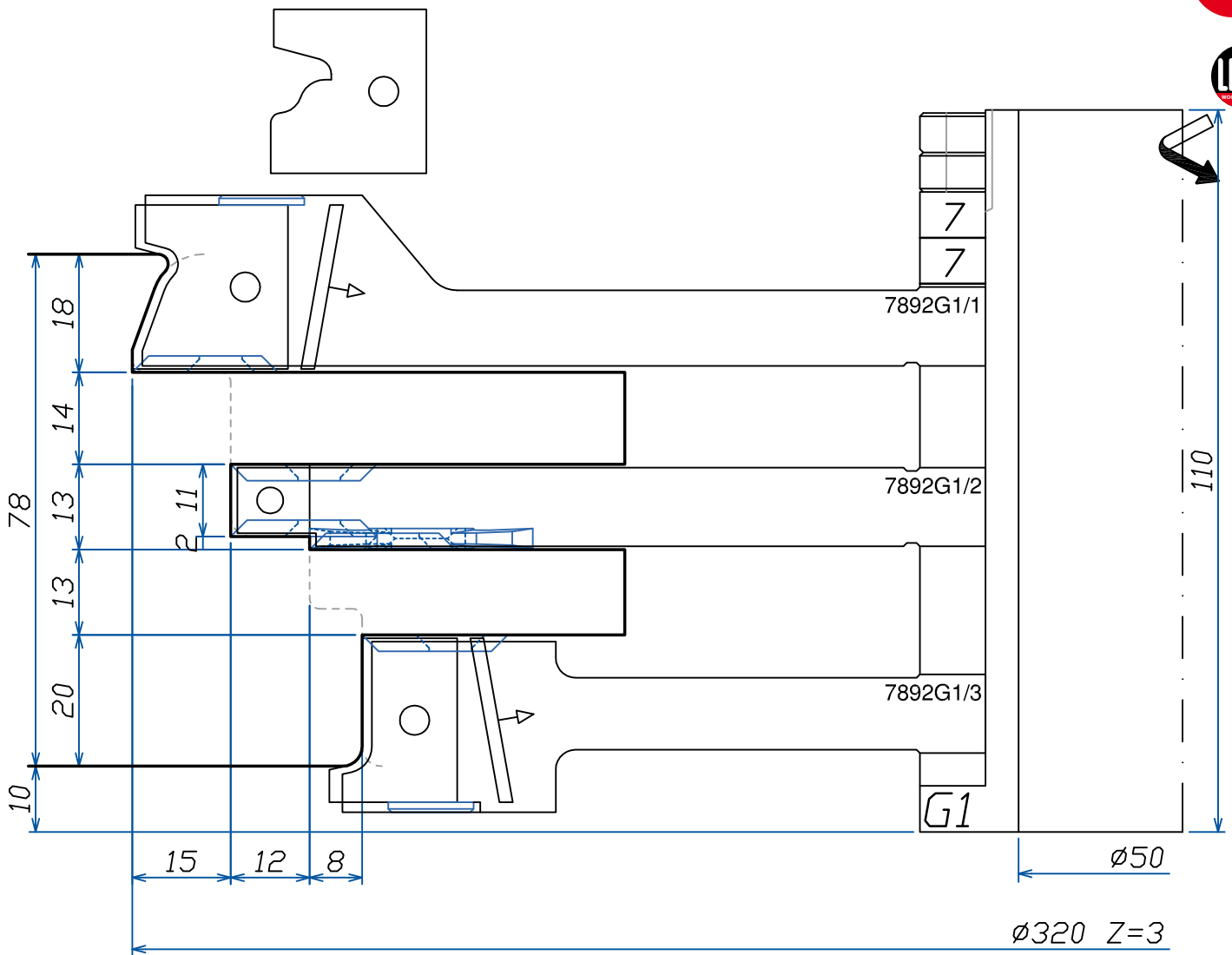
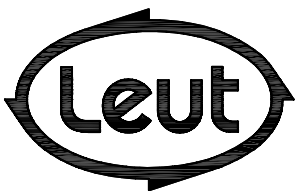
LISTELLO
TIPO "1"

FABBRICA UTENSILI PER LEGNO
via Pisano, n.1 - 37050 Asparetto di Cerea (VR)
Tel. (0442) 83244 - Fax (0442) 83283
Sito Internet - <http://www.leut.it> -
E-Mail: info@leut.it

FIRMA:

DATA:

ORD. N.:

CLIENTE:

DENOMINAZIONE: EURO 78-92 SOFT A
SPINE "ALLA TEDESCA"DIS. CAD: **7892SOFT_A**

LA LEUT S.R.L. E' PROPRIETARIA DEL PRESENTE DISEGNO E NE VIETA LA RIPRODUZIONE A TERZI SENZA LA DOVUTA AUTORIZZAZIONE.

92

TENONATURA
MONTANTI
TELAIO
SUPERIORE

I
N
D
E
X

Section
INDEX

LEUT
WOODWORKING
TOOLS

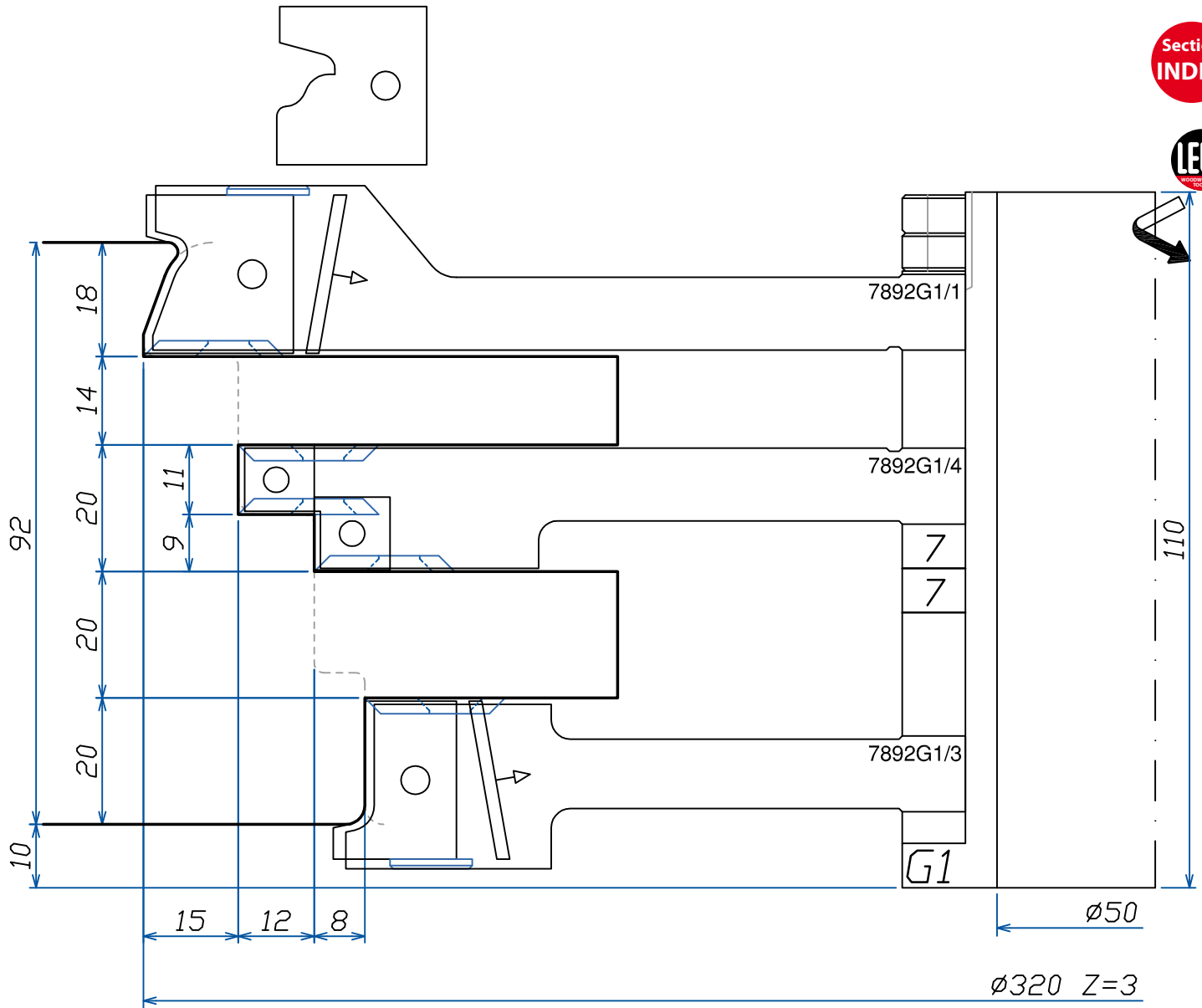

LISTELLO
TIPO "1"

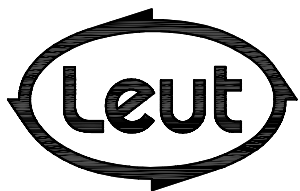

FABBRICA UTENSILI PER LEGNO
via Pisano, n.1 - 37050 Asparetto di Cerea (VR)
Tel. (0442) 83244 - Fax (0442) 83283
Sito Internet - <http://www.leut.it> -
E-Mail: info@leut.it

FIRMA:

DATA:

ORD. N.:

CLIENTE:

DENOMINAZIONE: EURO 78-92 SOFT A
SPINE "ALLA TEDESCA"

DIS. CAD: **7892SOFT_A**

LA LEUT S.R.L. E' PROPRIETARIA DEL PRESENTE DISEGNO E NE VIETA LA RIPRODUZIONE A TERZI SENZA LA DOVUTA AUTORIZZAZIONE.

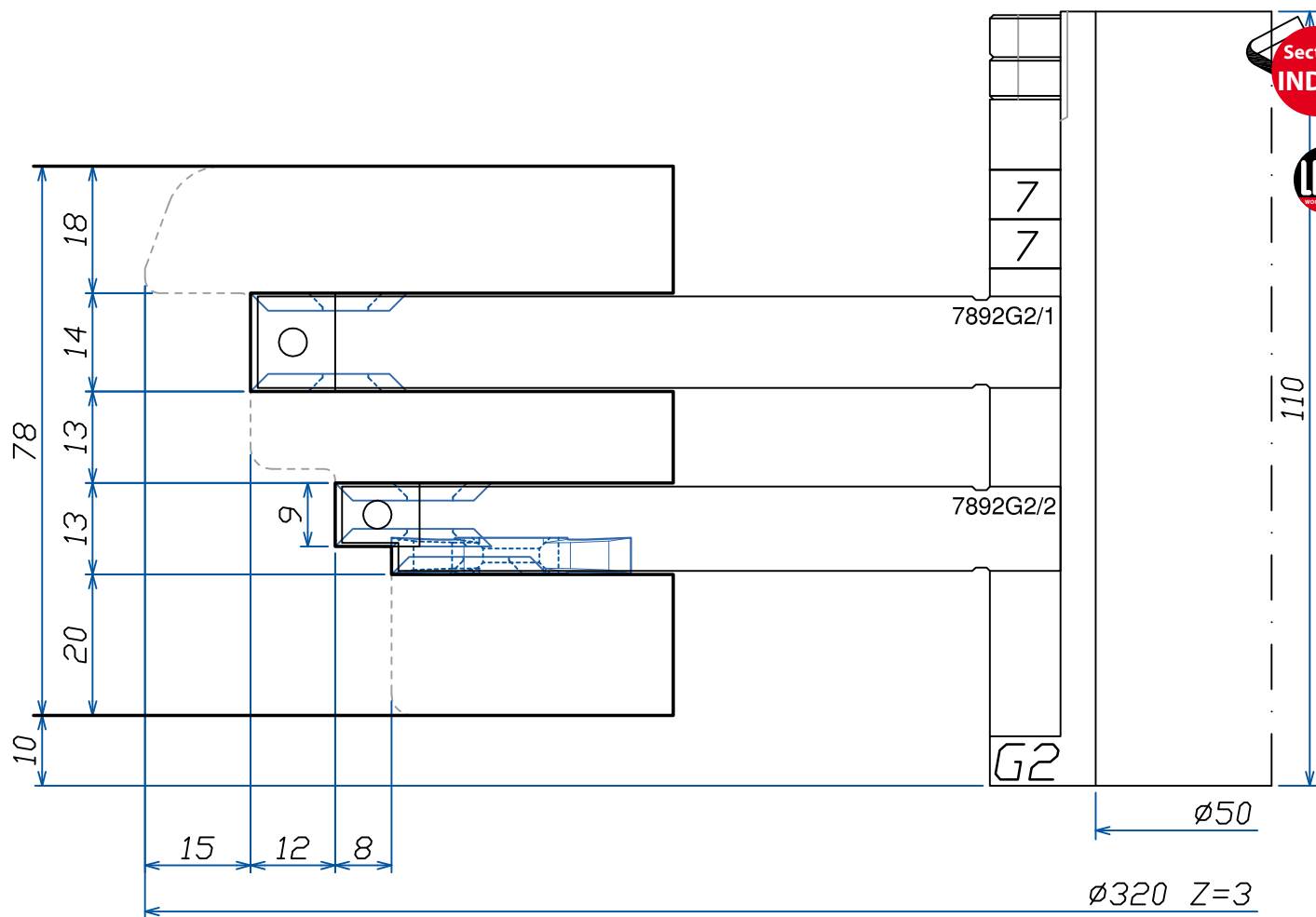

LISTELLO
TIPO "1"

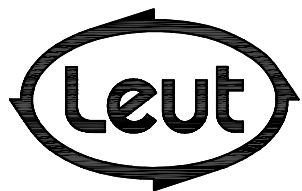

FABBRICA UTENSILI PER LEGNO
via Pisano, n.1 - 37050 Asparetto di Cerea (VR)
Tel. (0442) 83244 - Fax (0442) 83283
Sito Internet - <http://www.leut.it> -
E-Mail: info@leut.it

FIRMA:

DATA:

ORD. N.:

CLIENTE:

DENOMINAZIONE: EURO 78-92 SOFT A
SPINE "ALLA TEDESCA"

DIS. CAD: **7892SOFT_A**

LA LEUT S.R.L. E' PROPRIETARIA DEL PRESENTE DISEGNO E NE VIETA LA RIPRODUZIONE A TERZI SENZA LA DOVUTA AUTORIZZAZIONE.

92

TENDONATURA
TRAVERSI TELAIO

INDEX

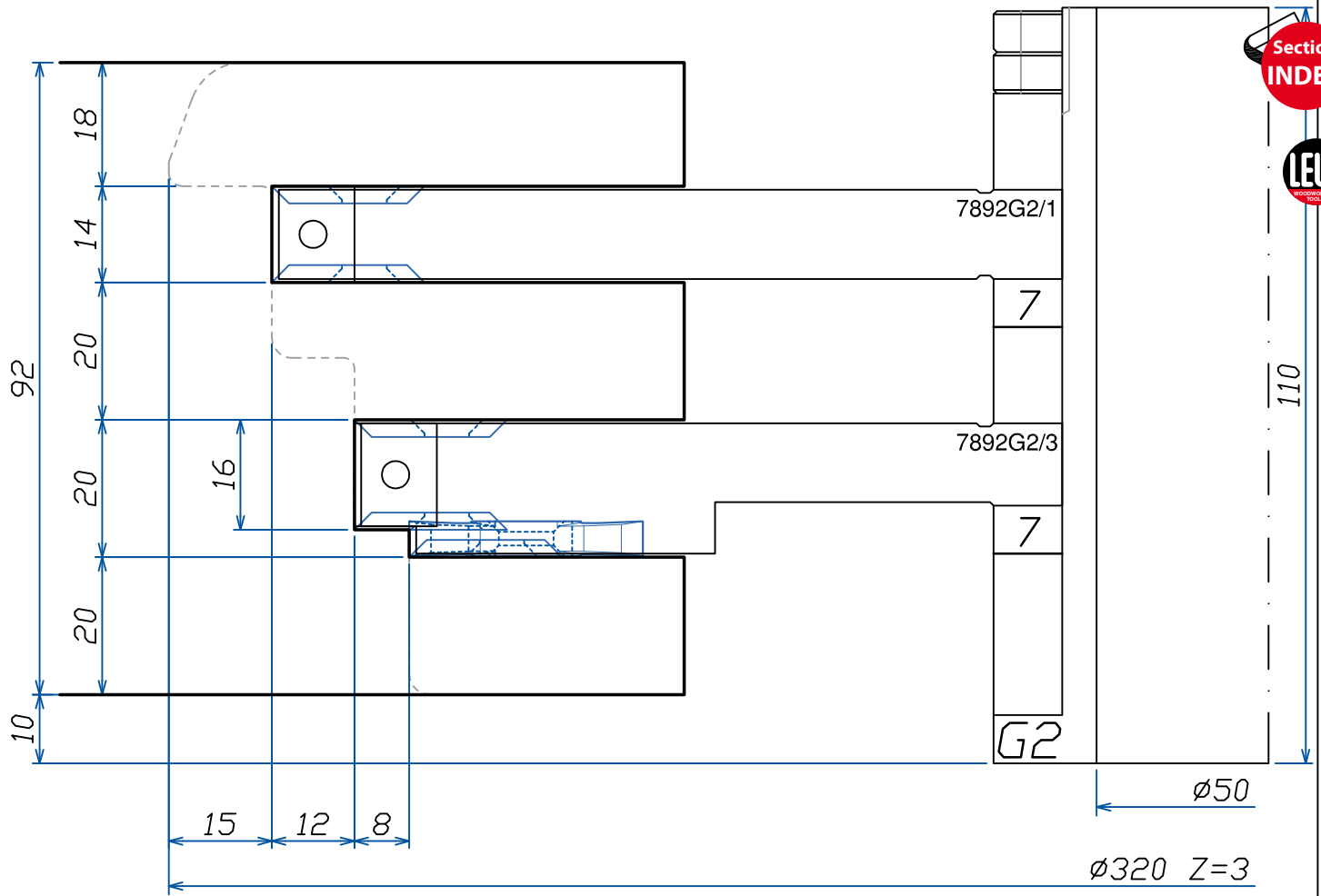

LISTELLO
TIPO "1"

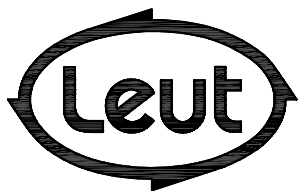

FABBRICA UTENSILI PER LEGNO
via Pisano, n.1 - 37050 Asparetto di Cerea (VR)
Tel. (0442) 83244 - Fax (0442) 83283
Sito Internet - <http://www.leut.it> -
E-Mail: info@leut.it

FIRMA:
DATA:
ORD. N.:
CLIENTE:

DENOMINAZIONE: EURO 78-92 SOFT A
SPINE "ALLA TEDESCA"
DIS. CAD: **7892SOFT_A**

LA LEUT S.R.L. E' PROPRIETARIA DEL PRESENTE DISEGNO E NE VIETA LA RIPRODUZIONE A TERZI SENZA LA DOVUTA AUTORIZZAZIONE.

78

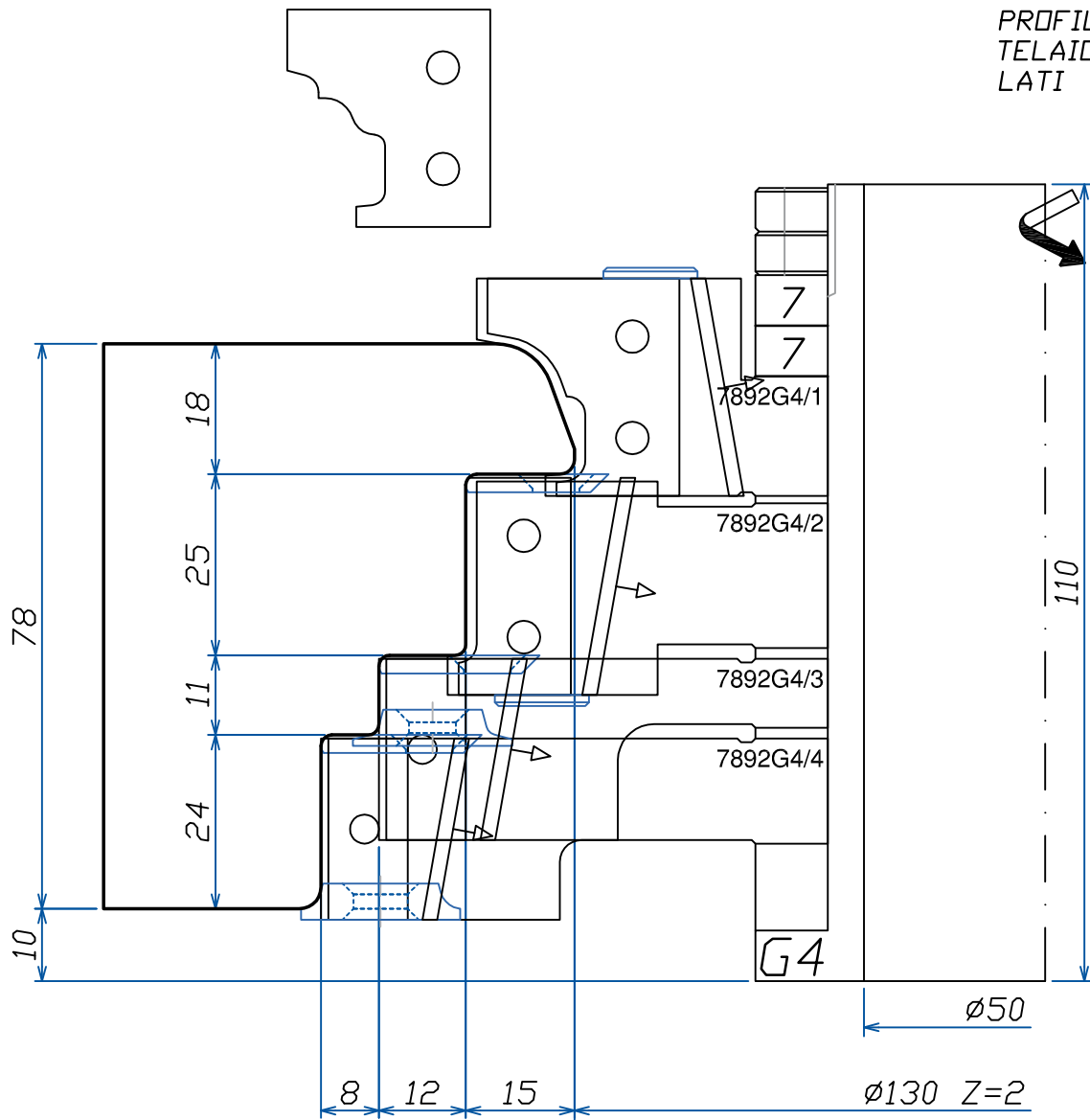
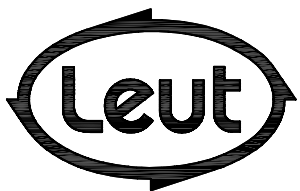
PROFILATURA
TELAIO 3
LATISection
INDEXLEUT
WOODWORKING
TOOLSLISTELLO
TIPO "1"

FABBRICA UTENSILI PER LEGNO
via Pisano, n.1 - 37050 Asparetto di Cerea (VR)
Tel. (0442) 83244 - Fax (0442) 83283
Sito Internet - <http://www.leut.it> -
E-Mail: info@leut.it

FIRMA:

DATA:

ORD. N.:

CLIENTE:

DENOMINAZIONE: EURO 78-92 SOFT A
SPINE "ALLA TEDESCA"DIS. CAD: **7892SOFT_A**

LA LEUT S.R.L. E' PROPRIETARIA DEL PRESENTE DISEGNO E NE VIETA LA RIPRODUZIONE A TERZI SENZA LA DOVUTA AUTORIZZAZIONE.

92

PROFILATURA
TELAIO 3
LATI

I
N
D
E
X

Section
INDEX

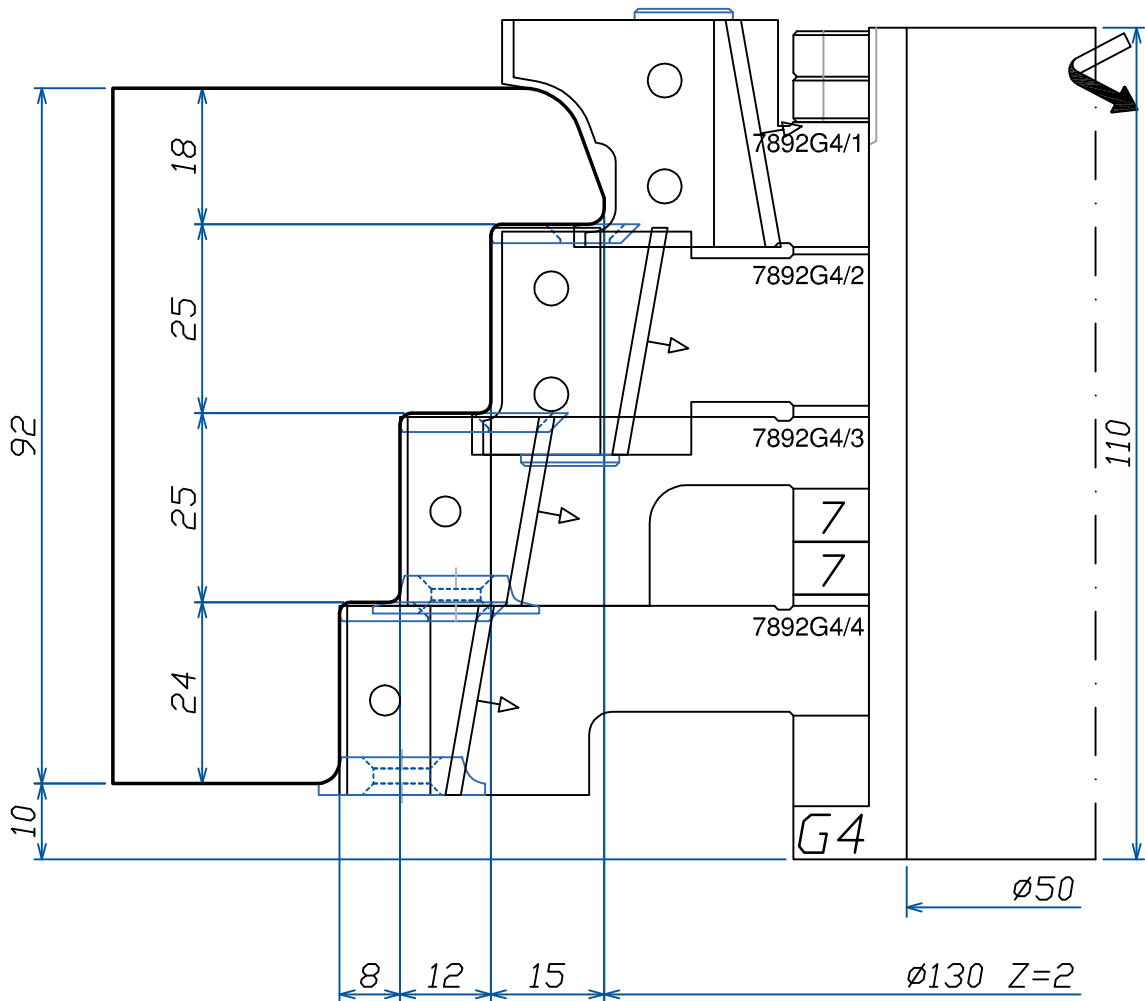

LISTELLO
TIPO "1"

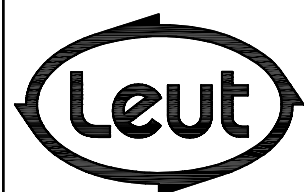

FABBRICA UTENSILI PER LEGNO
via Pisano, n.1 - 37050 Asparetto di Cerea (VR)
Tel. (0442) 83244 - Fax (0442) 83283
Sito Internet - <http://www.leut.it> -
E-Mail: info@leut.it

FIRMA:
DATA:
ORD. N.:
CLIENTE:

DENOMINAZIONE: EURO 78-92 SOFT A
SPINE "ALLA TEDESCA"
DIS. CAD: **7892SOFT_A**

LA LEUT S.R.L. E' PROPRIETARIA DEL PRESENTE DISEGNO E NE VIETA LA RIPRODUZIONE A TERZI SENZA LA DOVUTA AUTORIZZAZIONE.

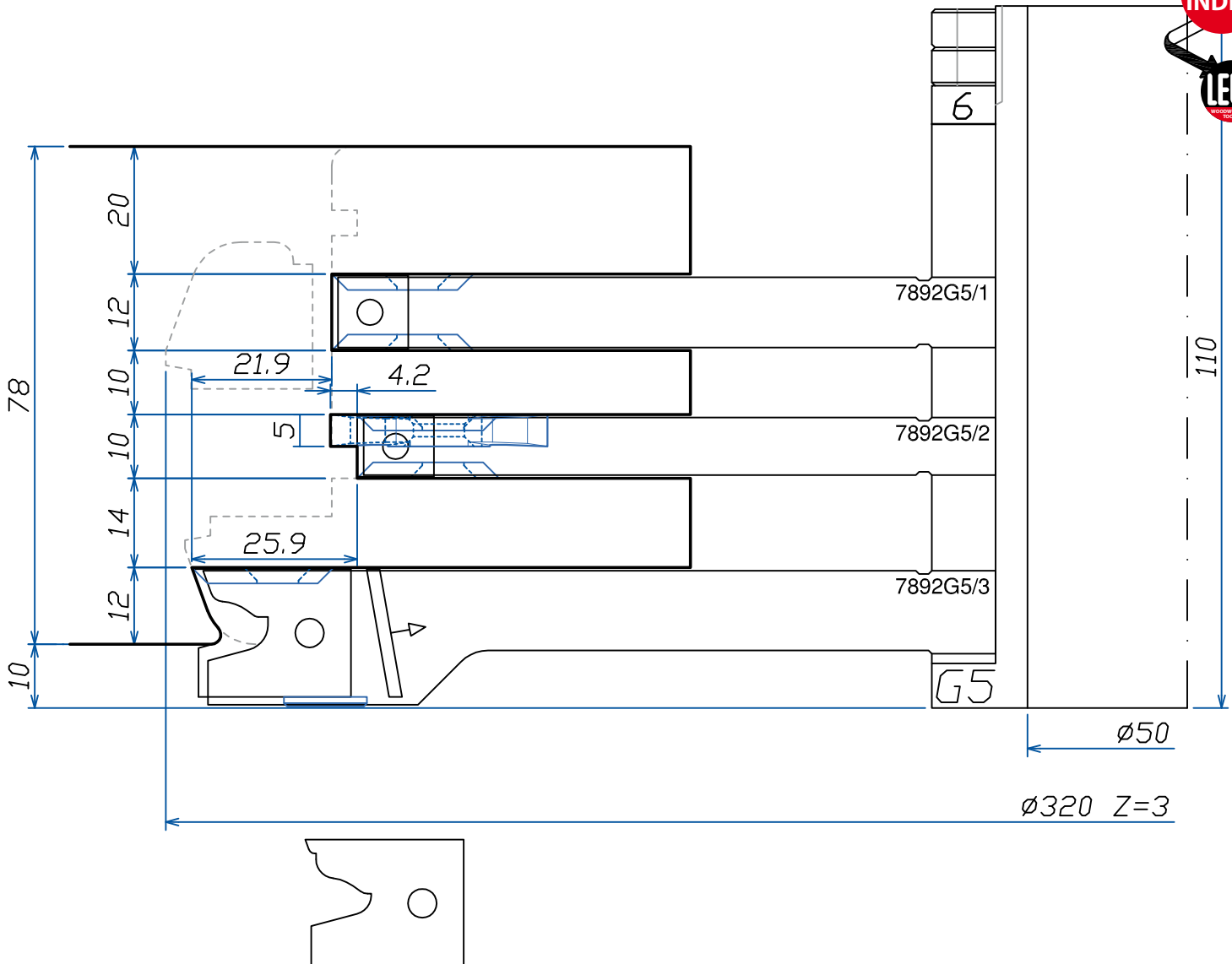

LISTELLO
TIPO "1"

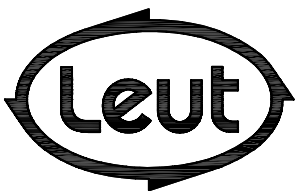

FABBRICA UTENSILI PER LEGNO
via Pisano, n.1 - 37050 Asparetto di Cerea (VR)
Tel. (0442) 83244 - Fax (0442) 83283
Sito Internet - <http://www.leut.it> -
E-Mail: info@leut.it

FIRMA:

DATA:

ORD. N.:

CLIENTE:

DENOMINAZIONE: EURO 78-92 SOFT A
SPINE "ALLA TEDESCA"

DIS. CAD: **7892SOFT_A**

LA LEUT S.R.L. E' PROPRIETARIA DEL PRESENTE DISEGNO E NE VIETA LA RIPRODUZIONE A TERZI SENZA LA DOVUTA AUTORIZZAZIONE.

92

TENDINATURA
MONTANTI
ANTA

INDEX

Section
INDEX

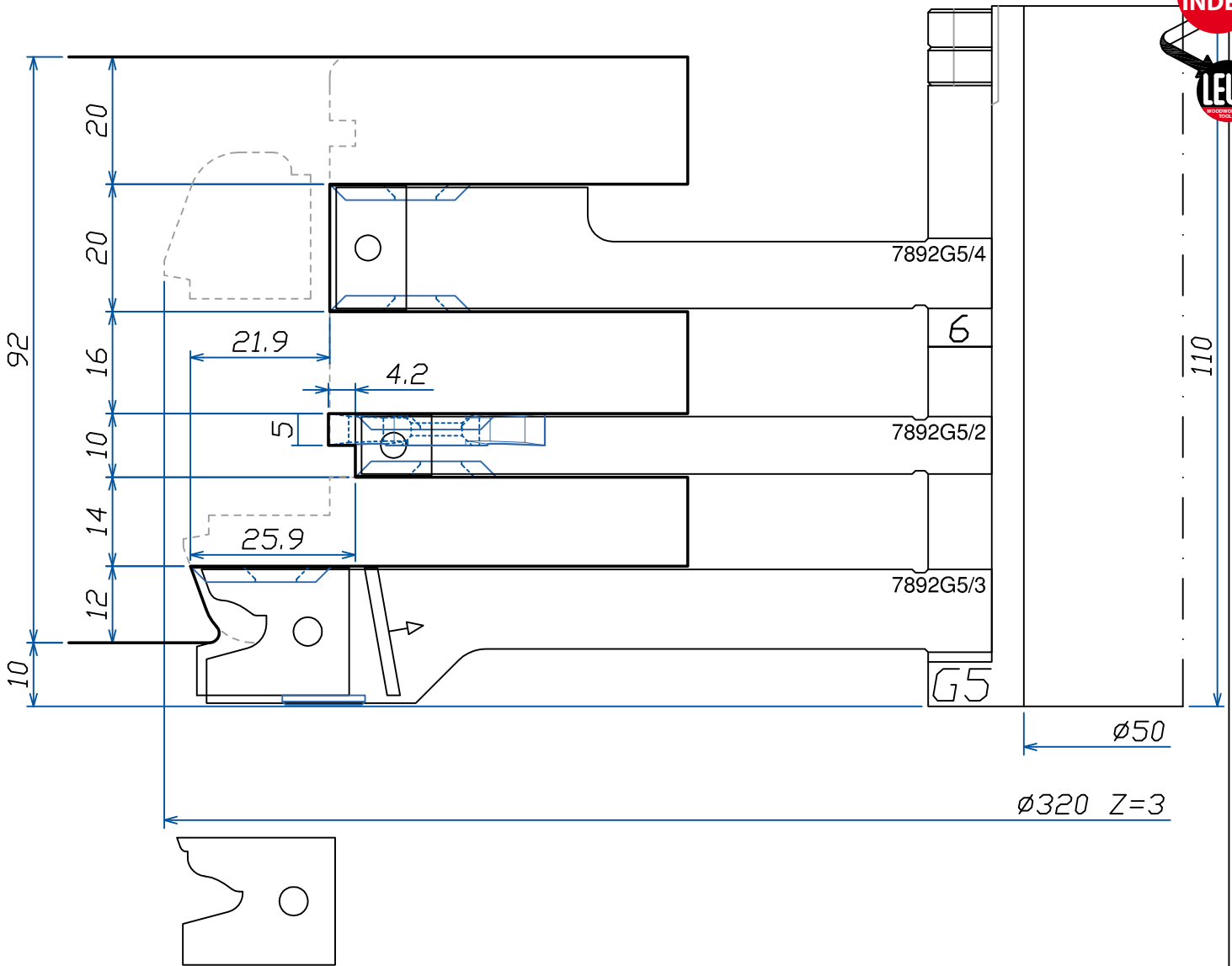

LISTELLO
TIPO "1"

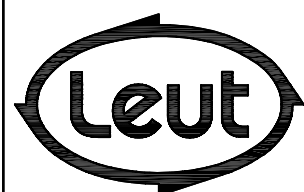

FABBRICA UTENSILI PER LEGNO
via Pisano, n.1 - 37050 Asparetto di Cerea (VR)
Tel. (0442) 83244 - Fax (0442) 83283
Sito Internet - <http://www.leut.it> -
E-Mail: info@leut.it

FIRMA:
DATA:
ORD. N.:
CLIENTE:

DENOMINAZIONE: EURO 78-92 SOFT A
SPINE "ALLA TEDESCA"
DIS. CAD: **7892SOFT_A**

LA LEUT S.R.L. E' PROPRIETARIA DEL PRESENTE DISEGNO E NE VIETA LA RIPRODUZIONE A TERZI SENZA LA DOVUTA AUTORIZZAZIONE.

Section
INDEX

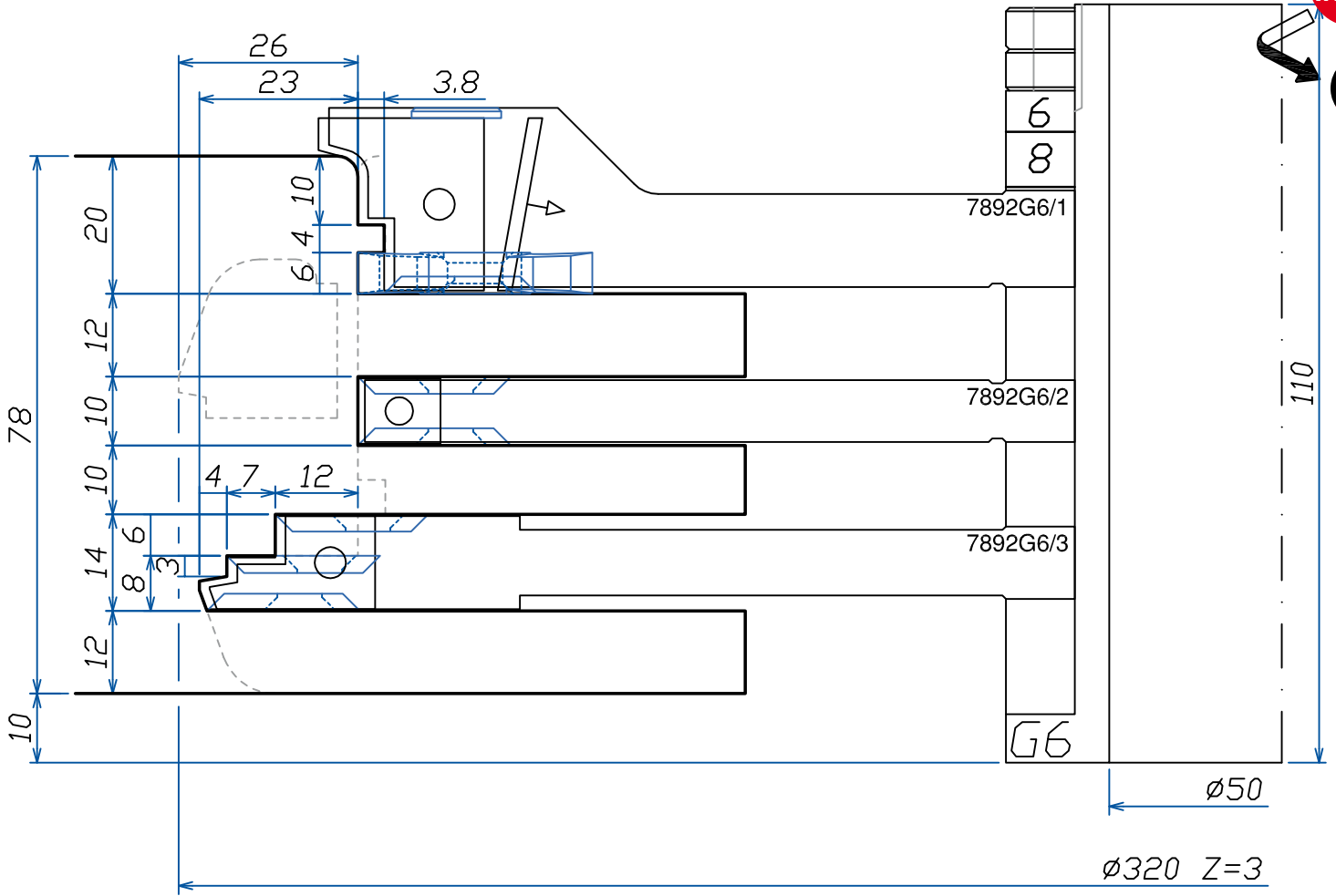

LISTELLO
TIPO "1"

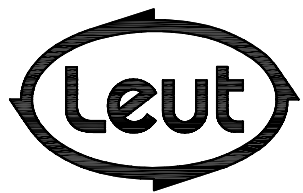

FABBRICA UTENSILI PER LEGNO
via Pisano, n.1 - 37050 Asparetto di Cerea (VR)
Tel. (0442) 83244 - Fax (0442) 83283
Sito Internet - <http://www.leut.it> -
E-Mail: info@leut.it

FIRMA:
DATA:
ORD. N.:
CLIENTE:

DENOMINAZIONE: EURO 78-92 SOFT A
SPINE "ALLA TEDESCA"
DIS. CAD: **7892SOFT_A**

Section
INDEX

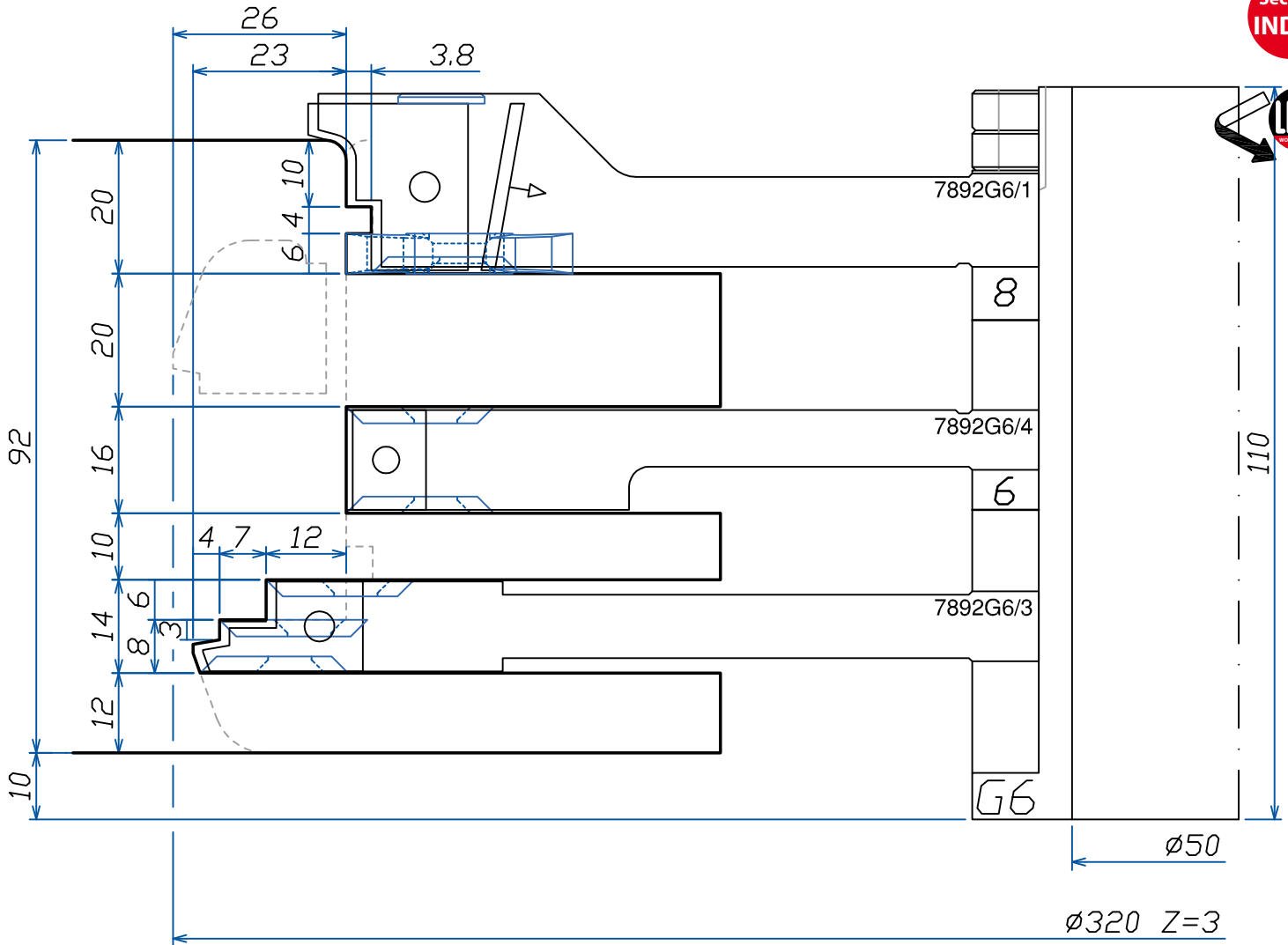

LISTELLO
TIPO "1"

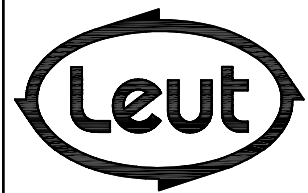

FABBRICA UTENSILI PER LEGNO
via Pisano, n.1 - 37050 Asparetto di Cerea (VR)
Tel. (0442) 83244 - Fax (0442) 83283
Sito Internet - <http://www.leut.it> -
E-Mail: info@leut.it

FIRMA:
DATA:
ORD. N.:
CLIENTE:

DENOMINAZIONE: EURO 78-92 SOFT A
SPINE "ALLA TEDESCA"
DIS. CAD: **7892SOFT_A**

LA LEUT S.R.L. E' PROPRIETARIA DEL PRESENTE DISEGNO E NE VIETA LA RIPRODUZIONE A TERZI SENZA LA DOVUTA AUTORIZZAZIONE.

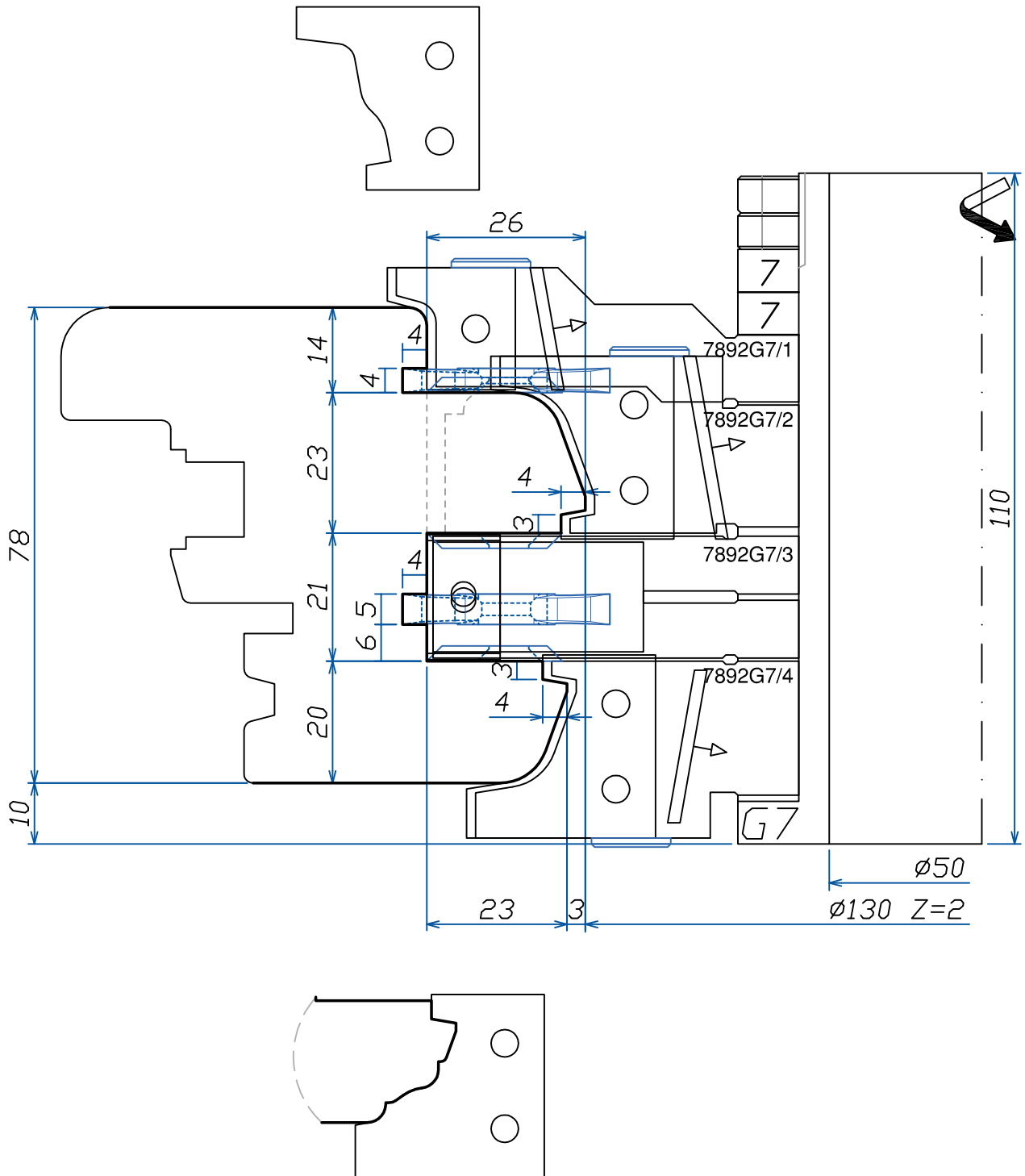

LISTELLO
TIPO "1"

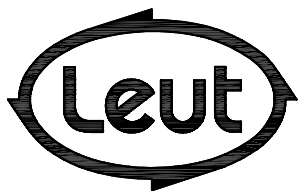

FABBRICA UTENSILI PER LEGNO
via Pisano, n.1 - 37050 Asparetto di Cerea (VR)
Tel. (0442) 83244 - Fax (0442) 83283
Sito Internet - <http://www.leut.it> -
E-Mail: info@leut.it

FIRMA:
DATA:
ORD. N.:
CLIENTE:

DENOMINAZIONE: EURO 78-92 SOFT A
SPINE "ALLA TEDESCA"

DIS. CAD: **7892SOFT_A**

LA LEUT S.R.L. E' PROPRIETARIA DEL PRESENTE DISEGNO E NE VIETA LA RIPRODUZIONE A TERZI SENZA LA DOVUTA AUTORIZZAZIONE.

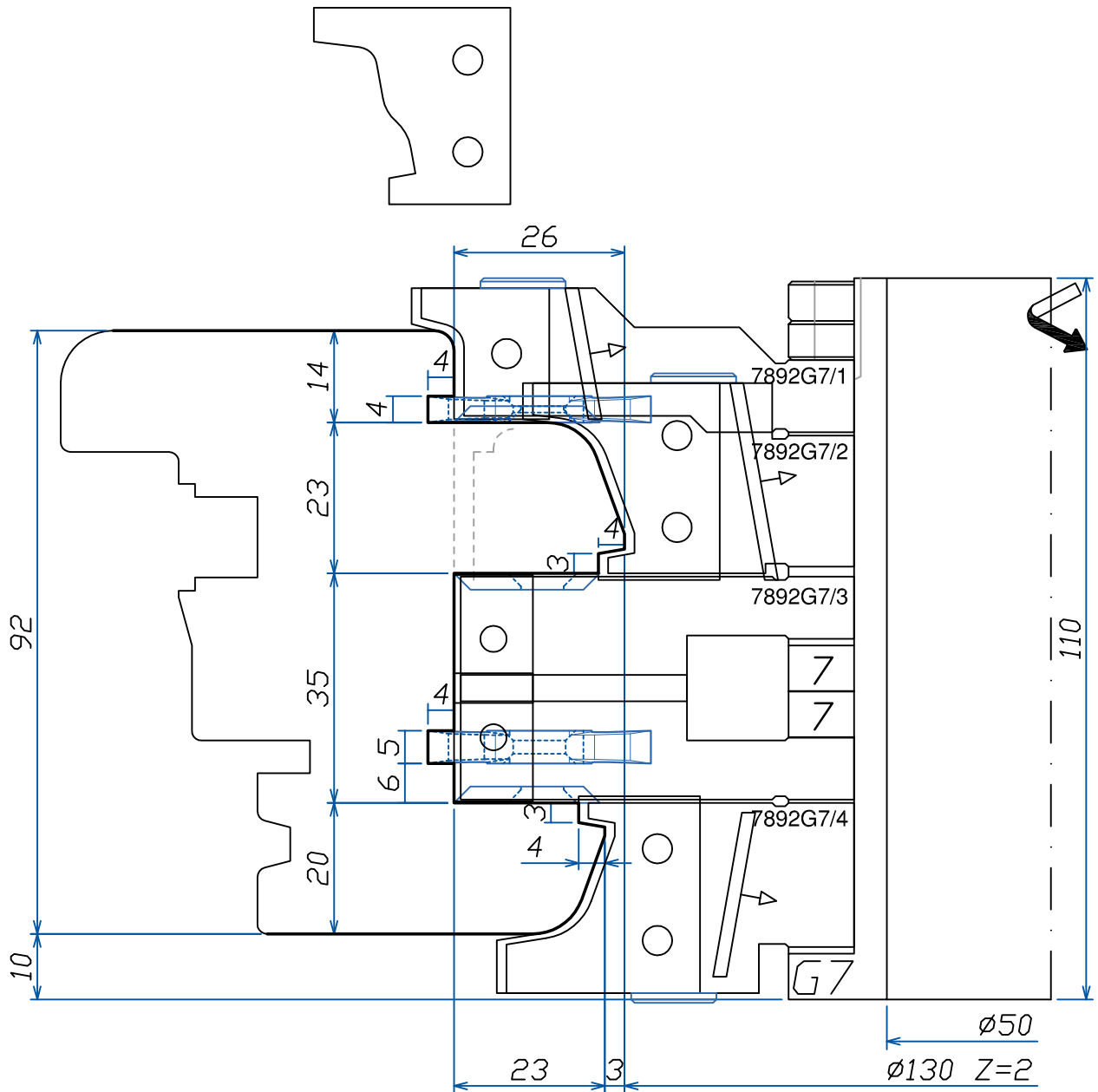

LISTELLO
TIPO "1"

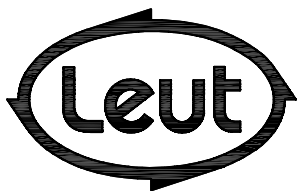

FABBRICA UTENSILI PER LEGNO
via Pisano, n.1 - 37050 Asparetto di Cerea (VR)
Tel. (0442) 83244 - Fax (0442) 83283
Sito Internet - <http://www.leut.it> -
E-Mail: info@leut.it

FIRMA:
DATA:
ORD. N.:
CLIENTE:

DENOMINAZIONE: EURO 78-92 SOFT A
SPINE "ALLA TEDESCA"
DIS. CAD: **7892SOFT_A**

78-92

RECUPERO
LISTELLO

I
N
D
E
X

Section
INDEX

LEUT
WOODWORKING
TOOLS

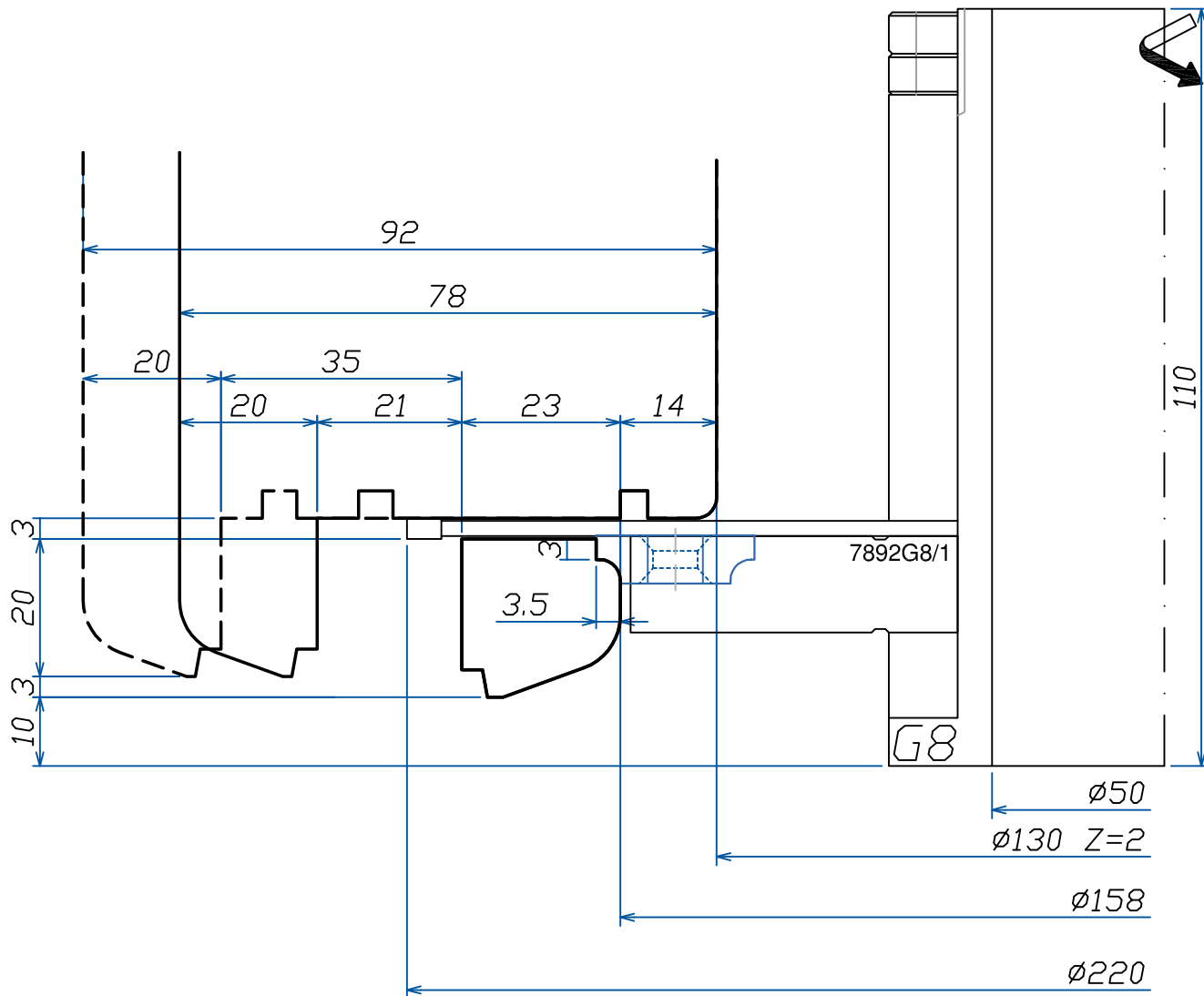

LISTELLO
TIPO "1"

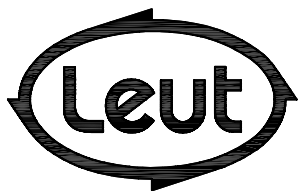

FABBRICA UTENSILI PER LEGNO
via Pisano, n.1 - 37050 Asparetto di Cerea (VR)
Tel. (0442) 83244 - Fax (0442) 83283
Sito Internet - <http://www.leut.it> -
E-Mail: info@leut.it

FIRMA:

DATA:

ORD. N.:

CLIENTE:

DENOMINAZIONE: EURO 78-92 SOFT A
SPINE "ALLA TEDESCA"

DIS. CAD: **7892SOFT_A**

LA LEUT S.R.L. E' PROPRIETARIA DEL PRESENTE DISEGNO E NE VIETA LA RIPRODUZIONE A TERZI SENZA LA DOVUTA AUTORIZZAZIONE.

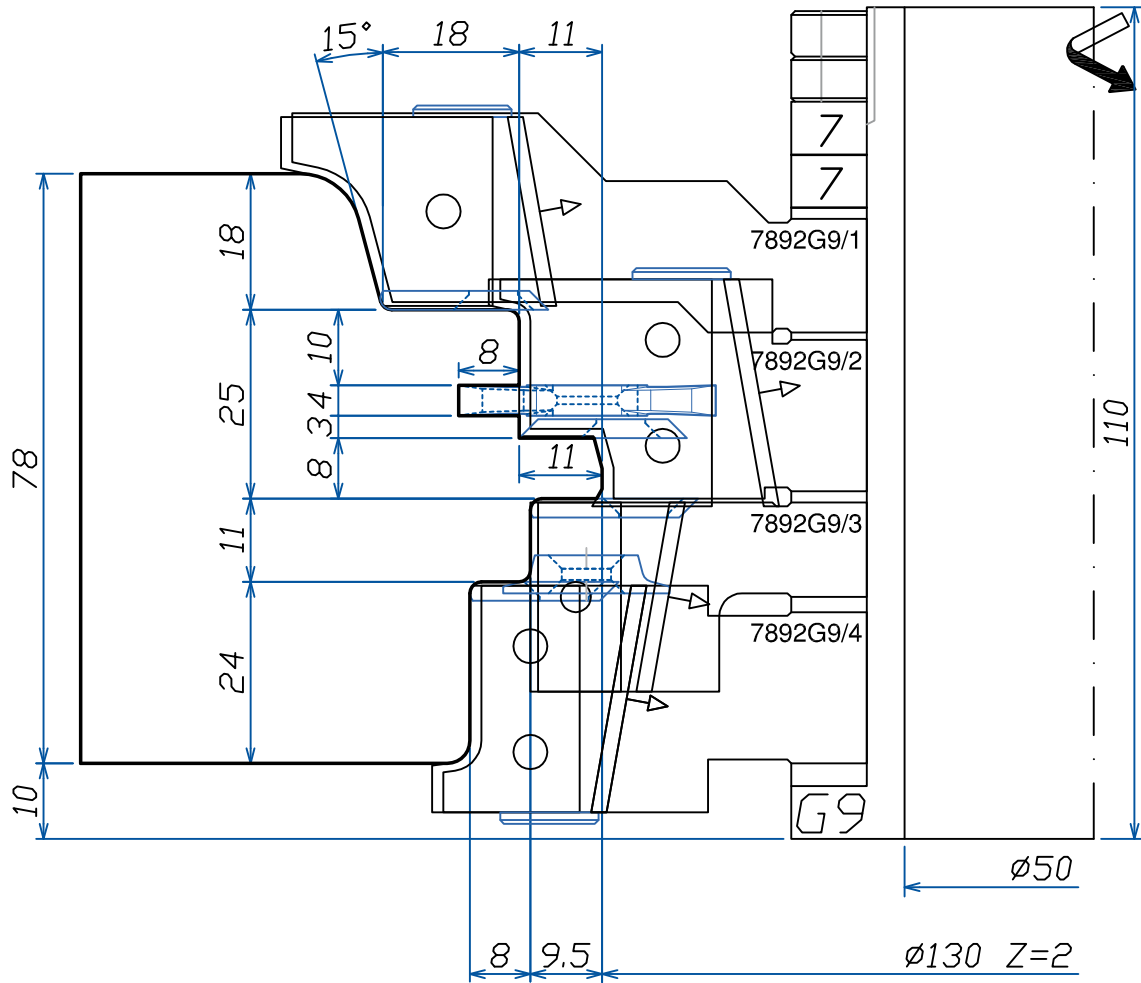

LISTELLO
TIPO "1"

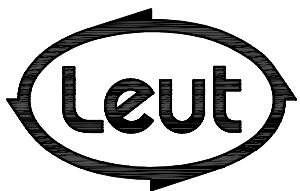

FABBRICA UTENSILI PER LEGNO
via Pisano, n.1 - 37050 Asparetto di Cerea (VR)
Tel. (0442) 83244 - Fax (0442) 83283
Sito Internet - <http://www.leut.it> -
E-Mail: info@leut.it

FIRMA:

DATA:

ORD. N.:

CLIENTE:

DENOMINAZIONE: EURO 78-92 SOFT A
SPINE "ALLA TEDESCA"

DIS. CAD: **7892SOFT_A**

LA LEUT S.R.L. E' PROPRIETARIA DEL PRESENTE DISEGNO E NE VIETA LA RIPRODUZIONE A TERZI SENZA LA DOVUTA AUTORIZZAZIONE.

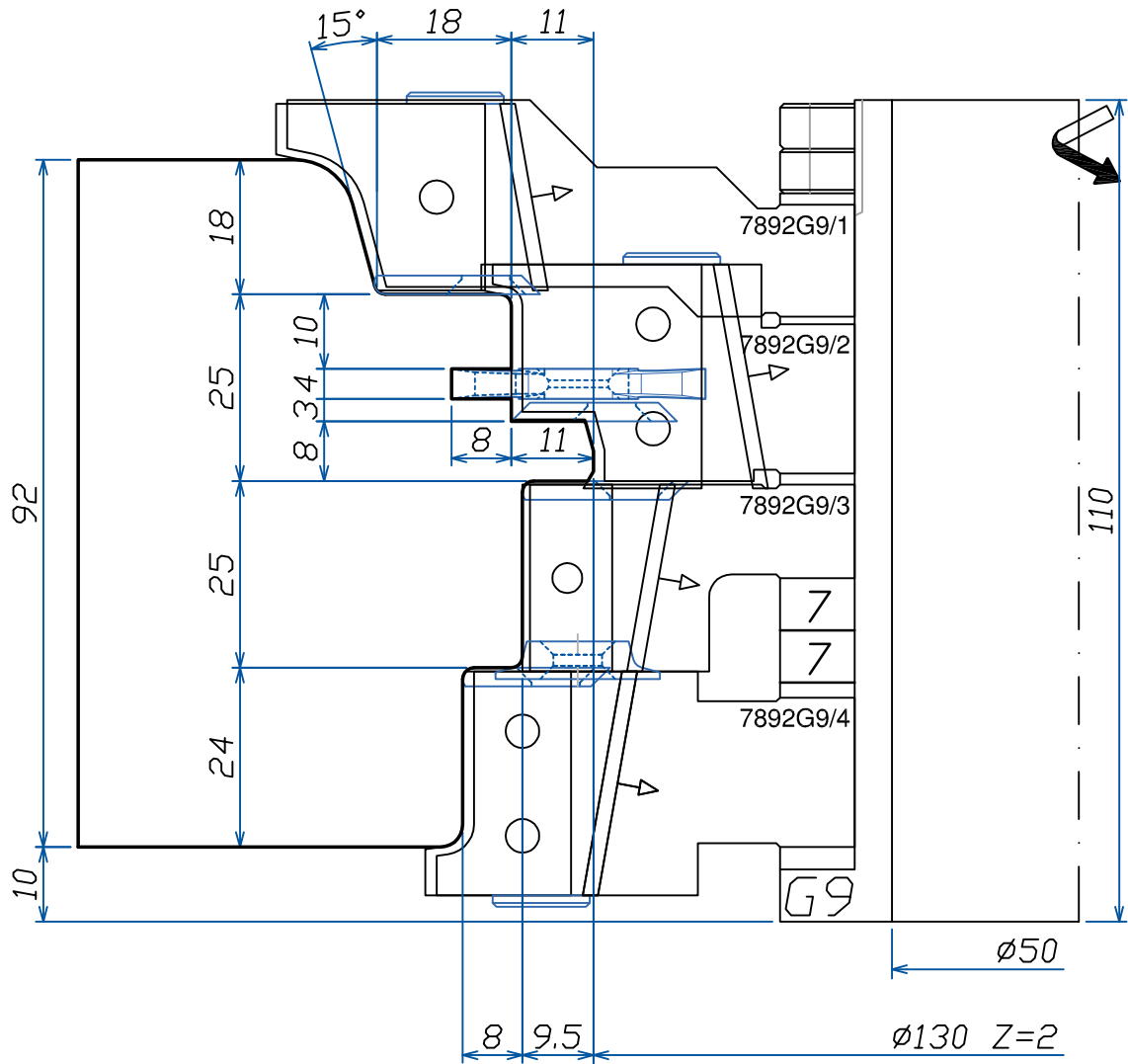

LISTELLO
TIPO "1"

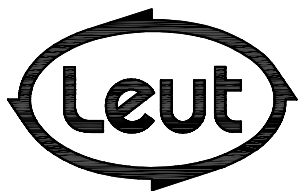

FABBRICA UTENSILI PER LEGNO
via Pisano, n.1 - 37050 Asparetto di Cerea (VR)
Tel. (0442) 83244 - Fax (0442) 83283
Sito Internet - <http://www.leut.it> -
E-Mail: info@leut.it

FIRMA:
DATA:
ORD. N.:
CLIENTE:

DENOMINAZIONE: EURO 78-92 SOFT A
SPINE "ALLA TEDESCA"
DIS. CAD: **7892SOFT_A**

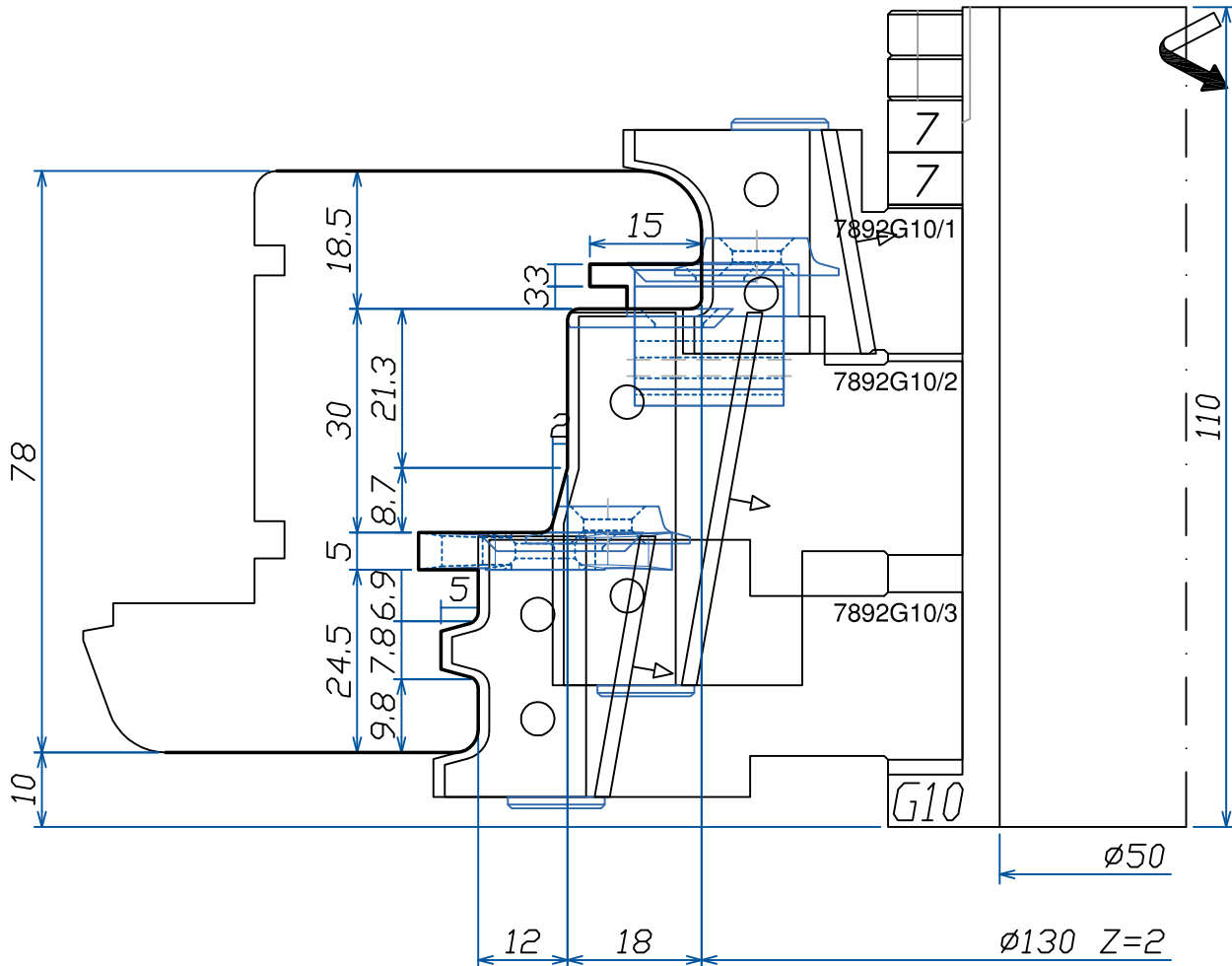

LISTELLO
TIPO "1"

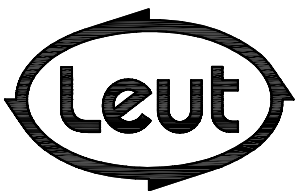

FABBRICA UTENSILI PER LEGNO
via Pisano, n.1 - 37050 Asparetto di Cerea (VR)
Tel. (0442) 83244 - Fax (0442) 83283
Sito Internet - <http://www.leut.it> -
E-Mail: info@leut.it

FIRMA:

DATA:

ORD. N.:

CLIENTE:

DENOMINAZIONE: EURO 78-92 SOFT A
SPINE "ALLA TEDESCA"

DIS. CAD: **7892SOFT_A**

LA LEUT S.R.L. E' PROPRIETARIA DEL PRESENTE DISEGNO E NE VIETA LA RIPRODUZIONE A TERZI SENZA LA DOVUTA AUTORIZZAZIONE.

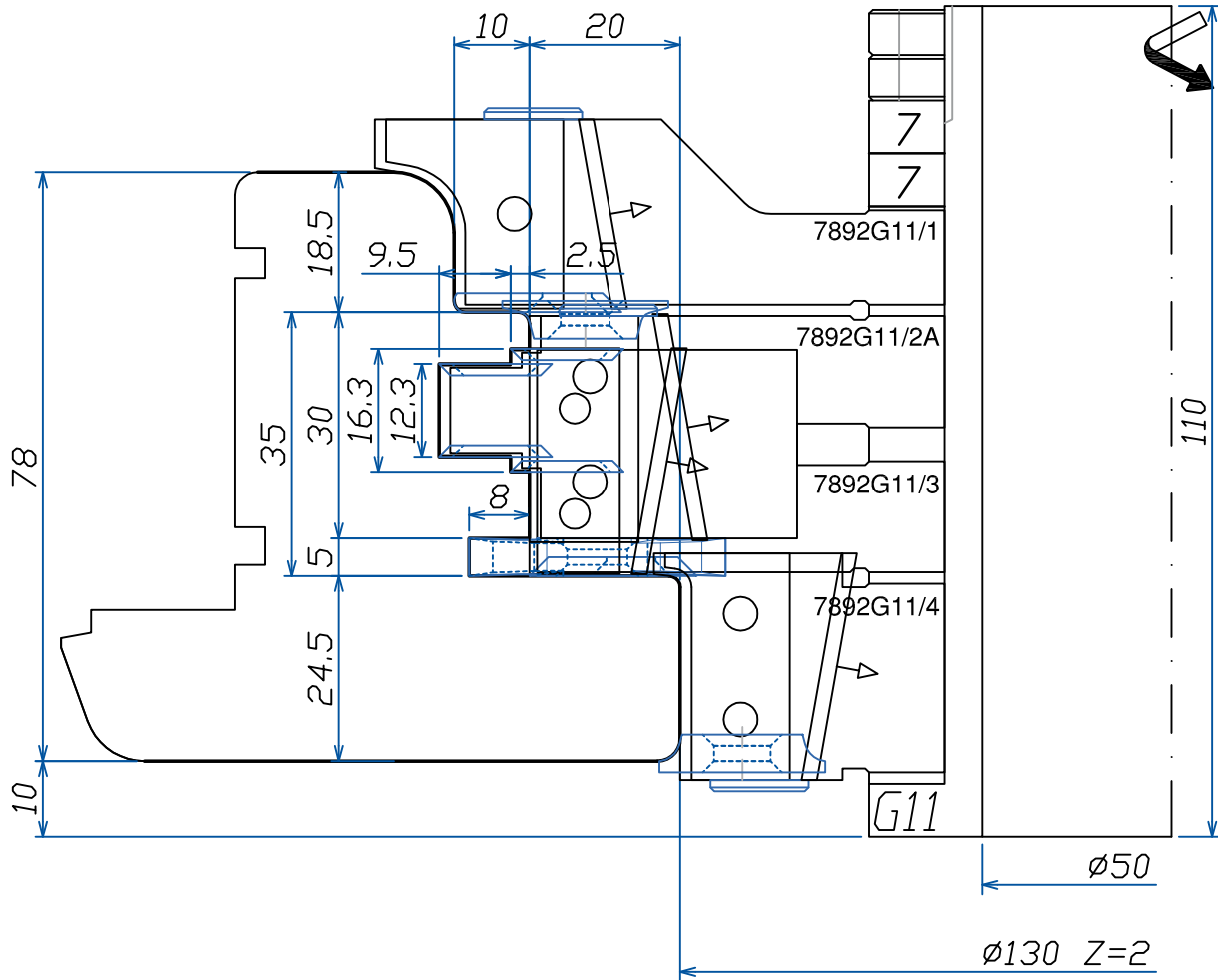

LISTELLO
TIPO "1"

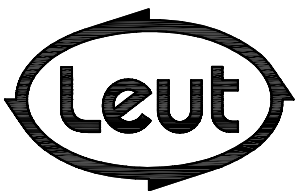

FABBRICA UTENSILI PER LEGNO
via Pisano, n.1 - 37050 Asparetto di Cerea (VR)
Tel. (0442) 83244 - Fax (0442) 83283
Sito Internet - <http://www.leut.it> -
E-Mail: info@leut.it

FIRMA:

DATA:

ORD. N.:

CLIENTE:

DENOMINAZIONE: EURO 78-92 SOFT A
SPINE "ALLA TEDESCA"

DIS. CAD: **7892SOFT_A**

LA LEUT S.R.L. E' PROPRIETARIA DEL PRESENTE DISEGNO E NE VIETA LA RIPRODUZIONE A TERZI SENZA LA DOVUTA AUTORIZZAZIONE.

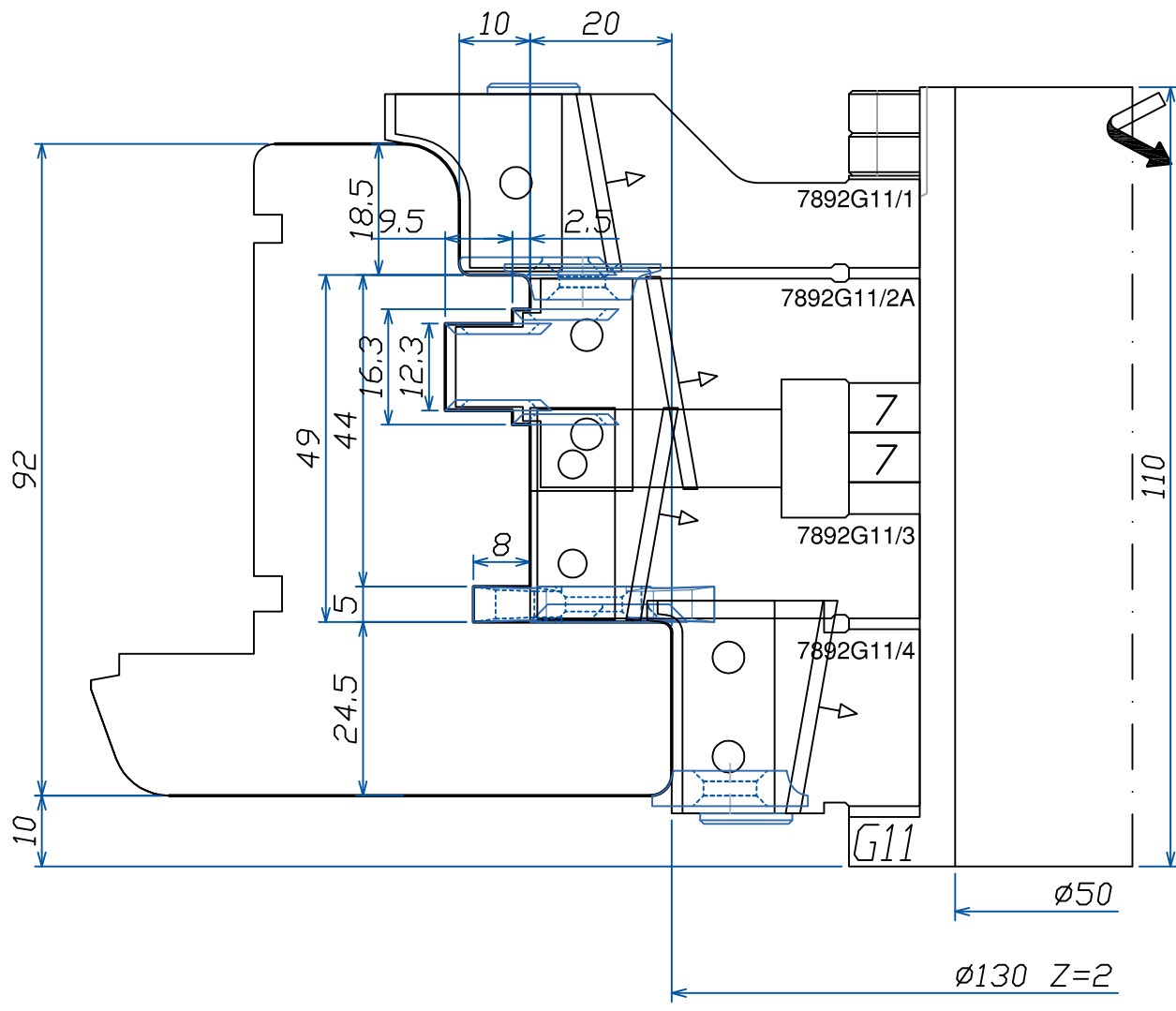

LISTELLO
TIPO "1"

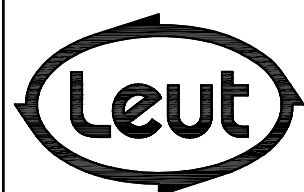

FABBRICA UTENSILI PER LEGNO
via Pisano, n.1 - 37050 Asparetto di Cerea (VR)
Tel. (0442) 83244 - Fax (0442) 83283
Sito Internet - <http://www.leut.it> -
E-Mail: info@leut.it

FIRMA:
DATA:
ORD. N.:
CLIENTE:

DENOMINAZIONE: EURO 78-92 SOFT A
SPINE "ALLA TEDESCA"
DIS. CAD: **7892SOFT_A**

Section INDEX

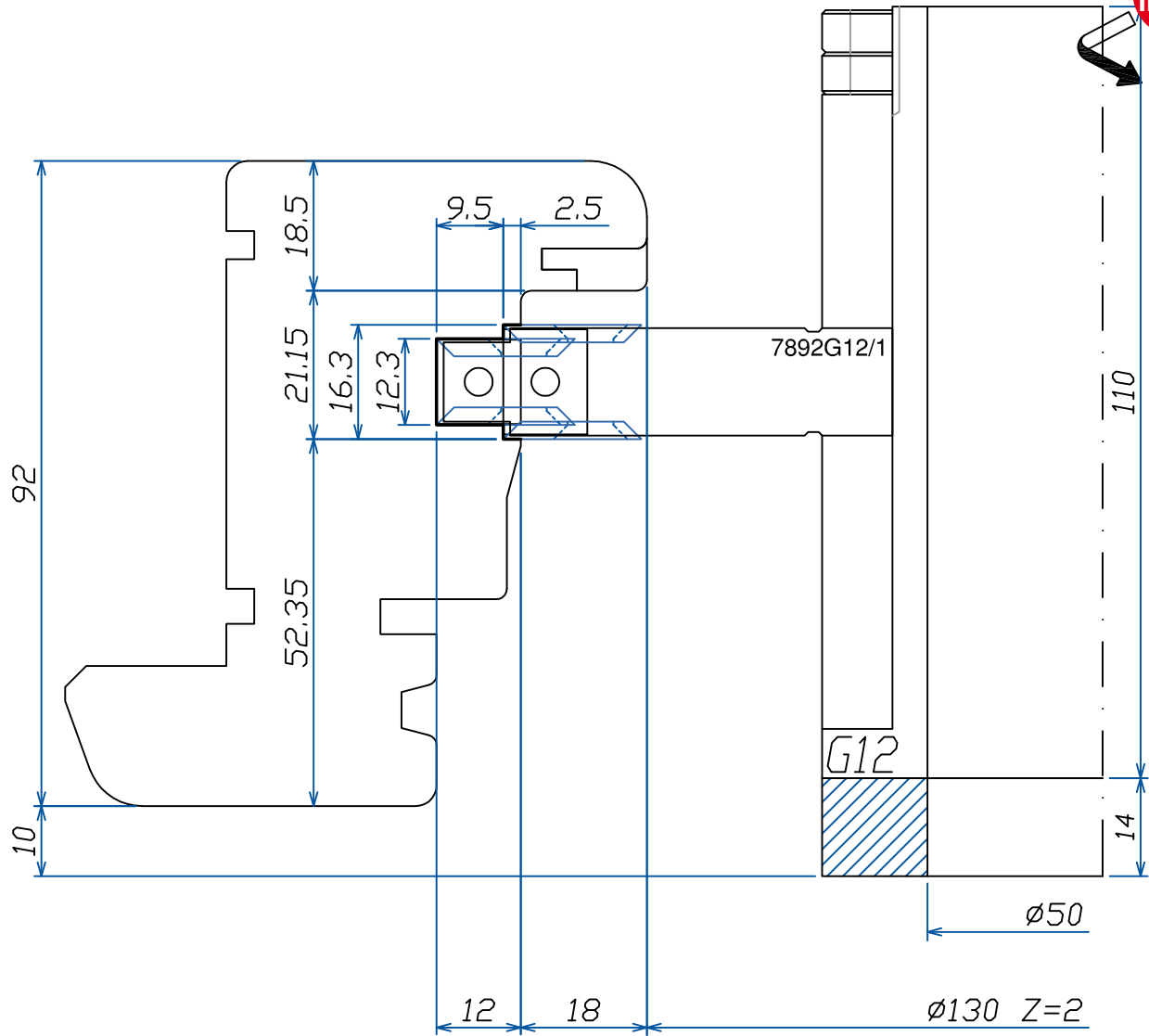

LISTELLO
TIPO "1"

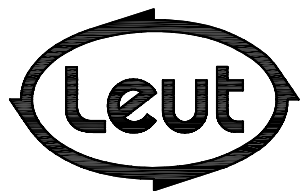

FABBRICA UTENSILI PER LEGNO
via Pisano, n.1 - 37050 Asparetto di Cerea (VR)
Tel. (0442) 83244 - Fax (0442) 83283
Sito Internet - <http://www.leut.it> -
E-Mail: info@leut.it

FIRMA:
DATA:
ORD. N.:
CLIENTE:

DENOMINAZIONE: EURO 78-92 SOFT A
SPINE "ALLA TEDESCA"

DIS. CAD: **7892SOFT_A**

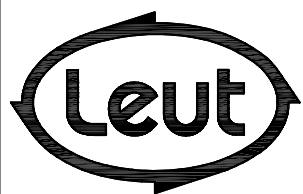
O
P
T
I
O
N
A
L

FABBRICA UTENSILI PER LEGNO
via Pisano, n.1 - 37050 Asparetto di Cerea (VR)
Tel. (0442) 83244 - Fax (0442) 83283
Sito Internet - <http://www.leut.it> -
E-Mail: info@leut.it

FIRMA:

DATA:

ORD. N.:

CLIENTE:

DENOMINAZIONE: EURO 78-92 SOFT A
SPINE "ALLA TEDESCA"

DIS. CAD: **7892SOFT_A**

LA LEUT S.R.L. E' PROPRIETARIA DEL PRESENTE DISEGNO E NE VIETA LA RIPRODUZIONE A TERZI SENZA LA DOVUTA AUTORIZZAZIONE.

78-92

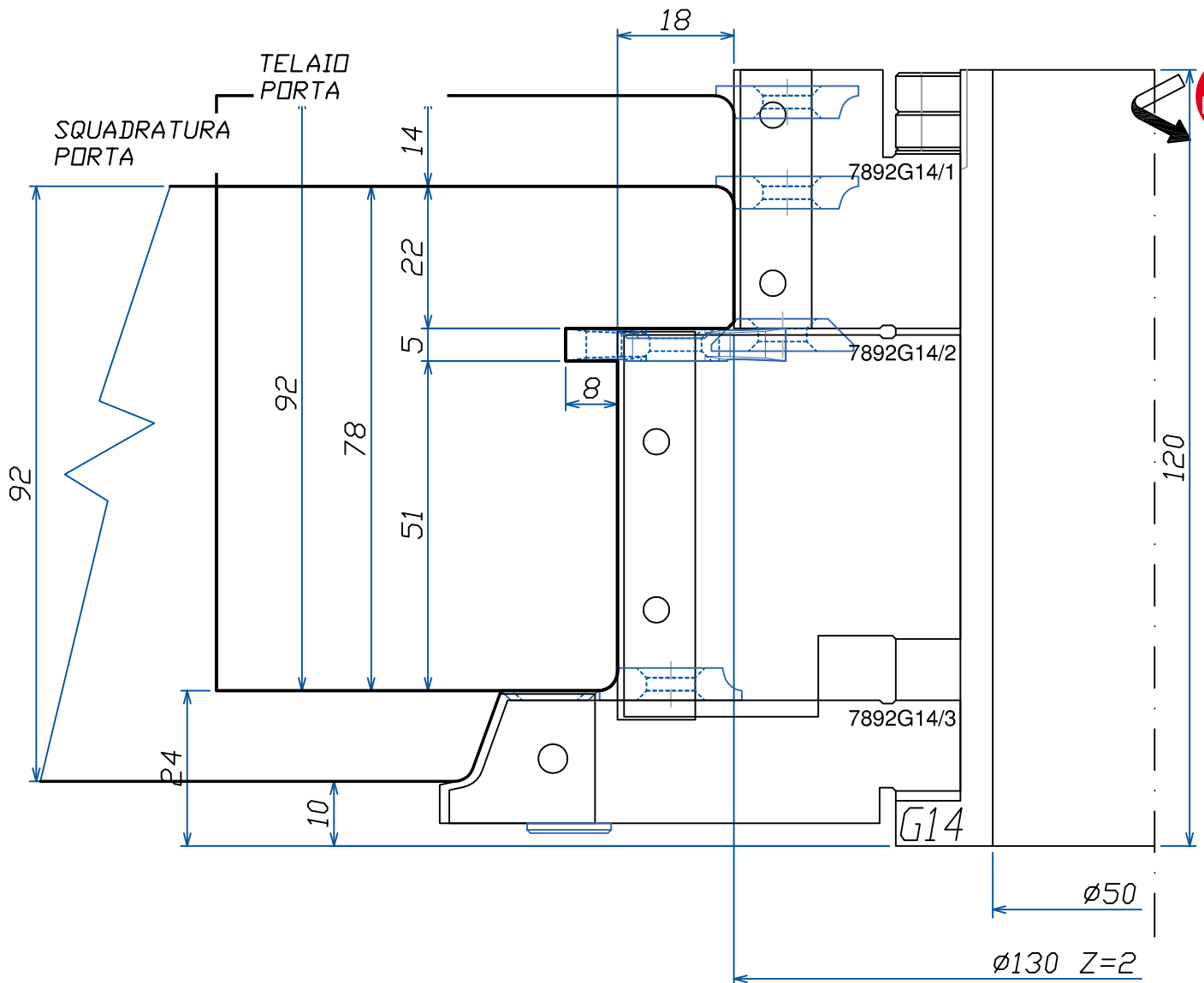

Section INDEX



LISTELLO
TIPO "1"

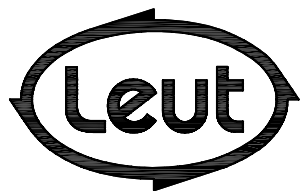

FABBRICA UTENSILI PER LEGNO
via Pisano, n.1 - 37050 Asparetto di Cerea (VR)
Tel. (0442) 83244 - Fax (0442) 83283
Sito Internet - <http://www.leut.it> -
E-Mail: info@leut.it

FIRMA:
DATA:
ORD. N.:
CLIENTE:

DENOMINAZIONE: EURO 78-92 SOFT A
SPINE "ALLA TEDESCA"

DIS. CAD: **7892SOFT_A**

LA LEUT S.R.L. E' PROPRIETARIA DEL PRESENTE DISEGNO E NE VIETA LA RIPRODUZIONE A TERZI SENZA LA DOVUTA AUTORIZZAZIONE.

EURO 78-92 SOFT-A

SEZIONE D:D- LISTELLO TIPO "1"

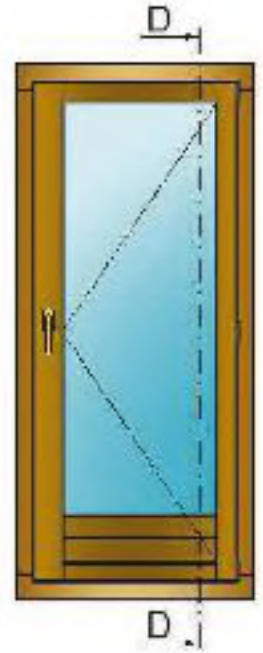
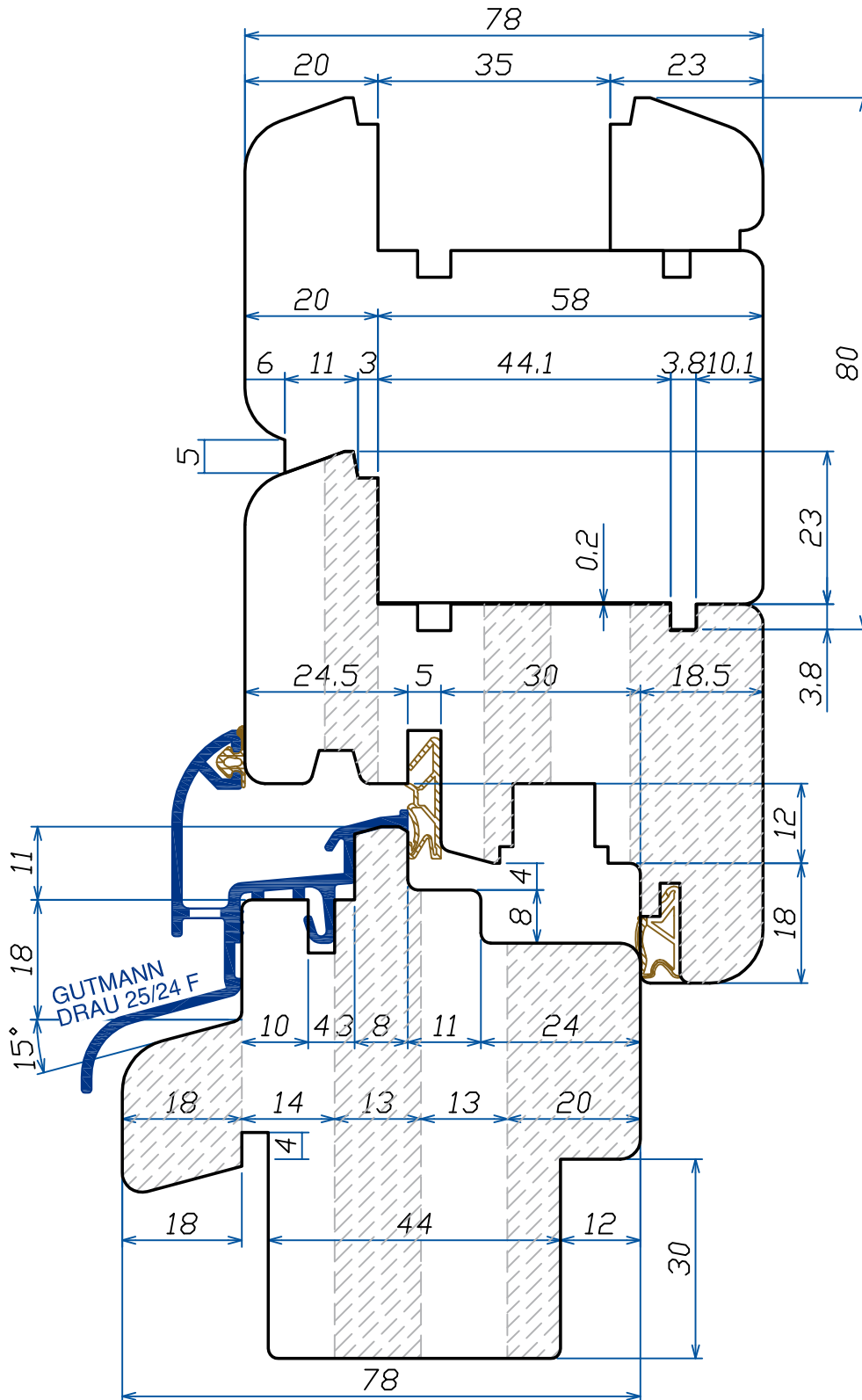

EURO 78-92 SOFT-A

SEZIONE D:D- LISTELLO TIPO "1"

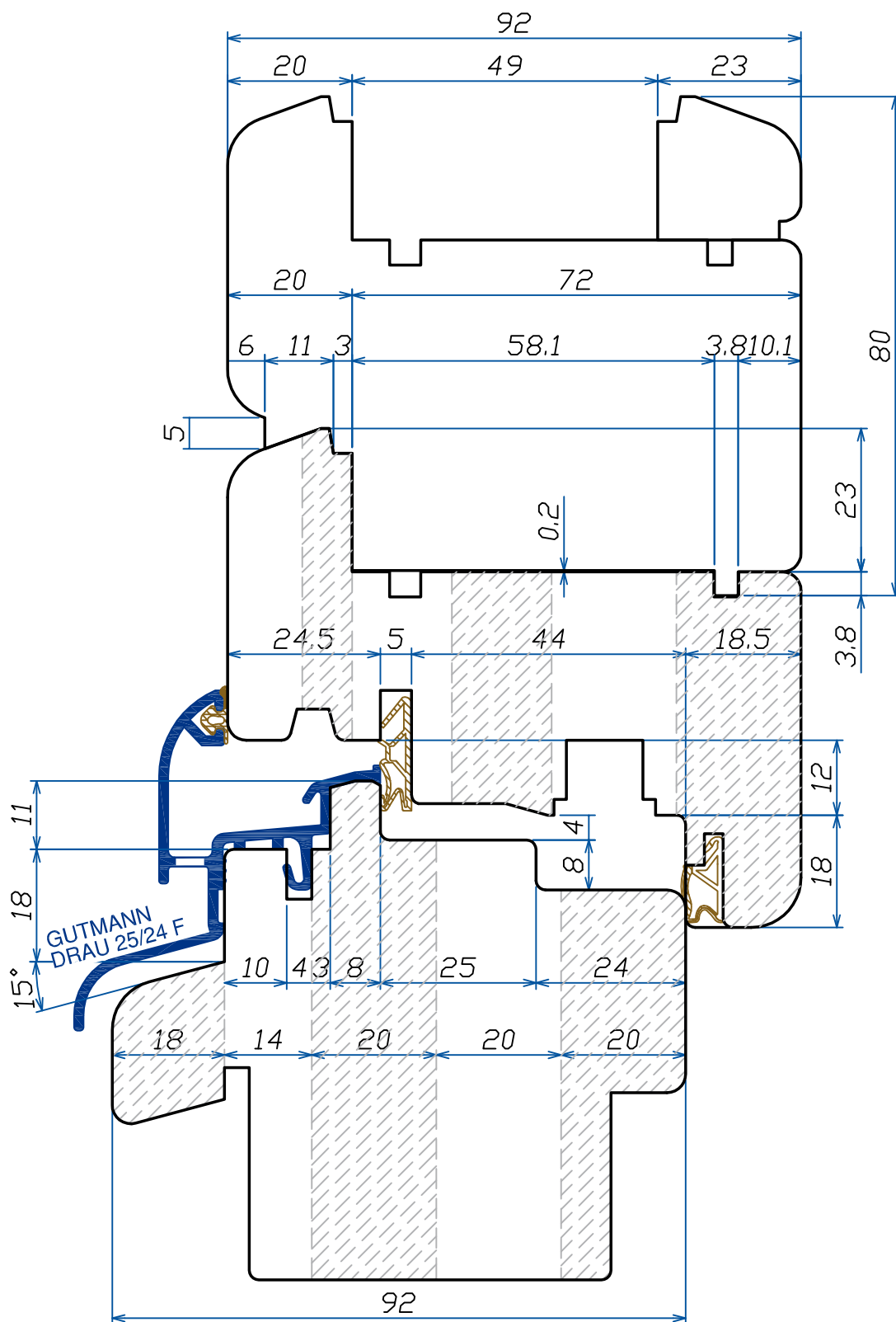

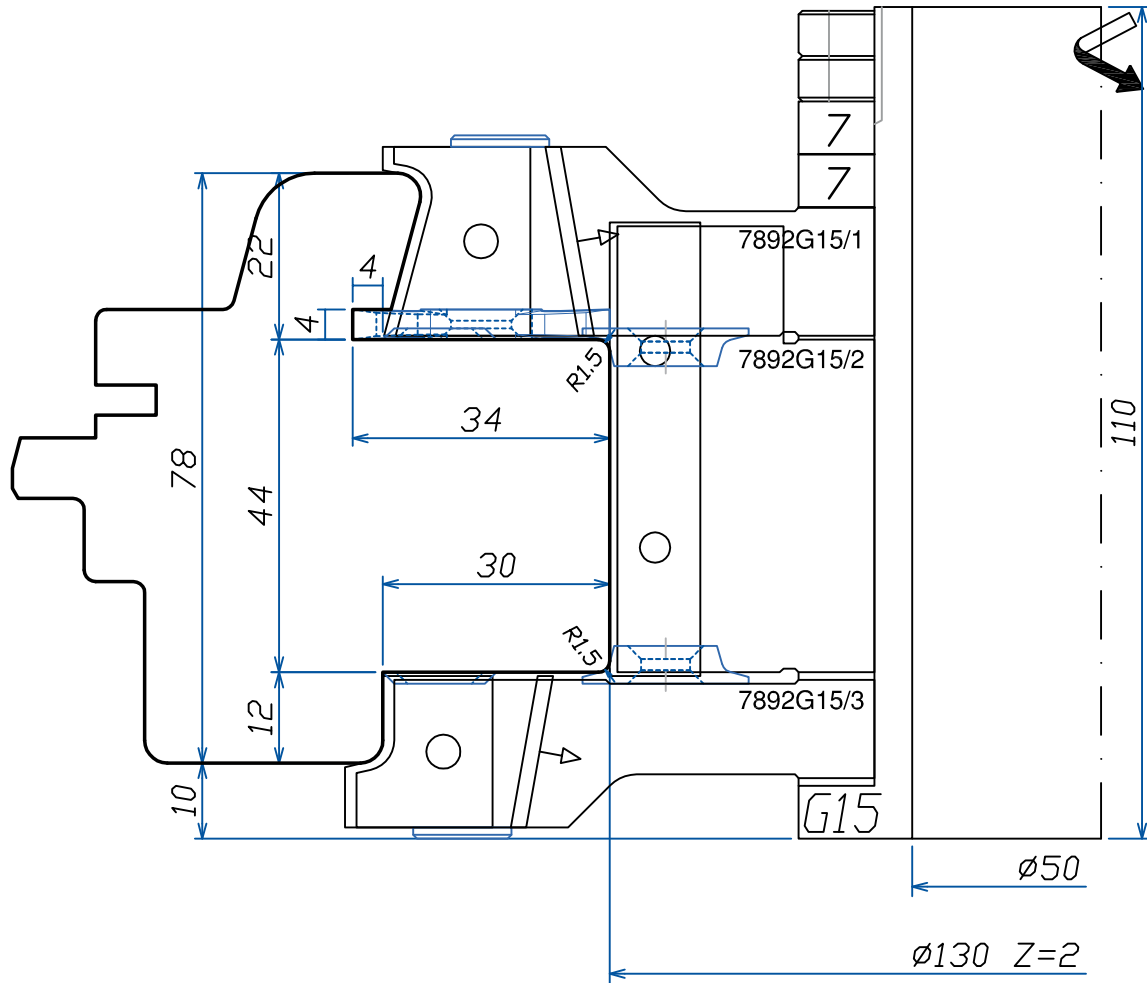
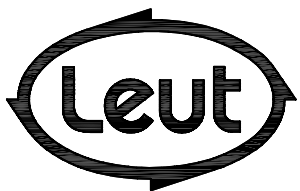
LISTELLO
TIPO "1"

FABBRICA UTENSILI PER LEGNO
via Pisano, n.1 - 37050 Asparetto di Cerea (VR)
Tel. (0442) 83244 - Fax (0442) 83283
Sito Internet - <http://www.leut.it> -
E-Mail: info@leut.it

FIRMA:

DATA:

ORD. N.:

CLIENTE:

DENOMINAZIONE: EURO 78-92 SOFT A
SPINE "ALLA TEDESCA"DIS. CAD: **7892SOFT_A**

LA LEUT S.R.L. E' PROPRIETARIA DEL PRESENTE DISEGNO E NE VIETA LA RIPRODUZIONE A TERZI SENZA LA DOVUTA AUTORIZZAZIONE.

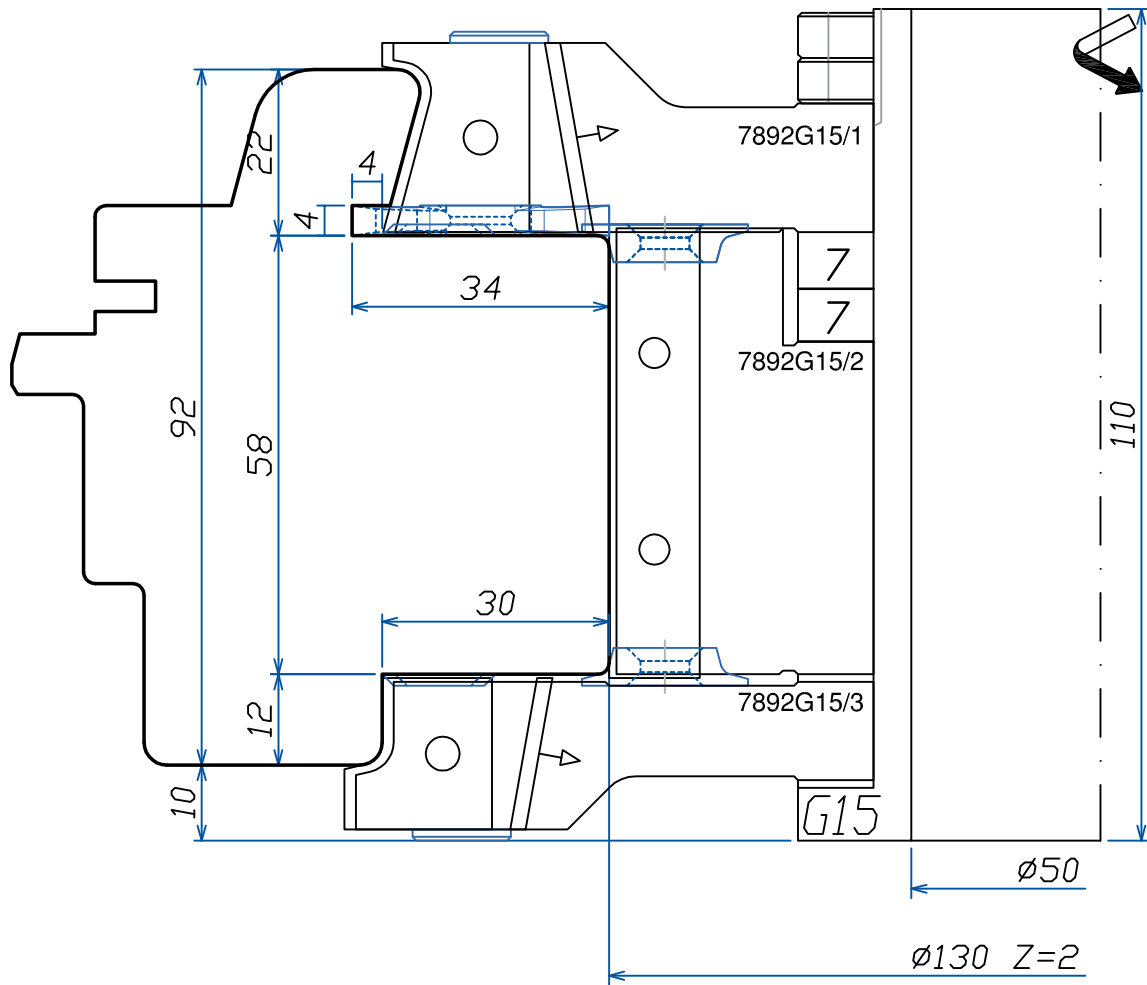
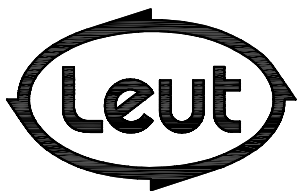
LISTELLO
TIPO "1"

FABBRICA UTENSILI PER LEGNO
via Pisano, n.1 - 37050 Asparetto di Cerea (VR)
Tel. (0442) 83244 - Fax (0442) 83283
Sito Internet - <http://www.leut.it> -
E-Mail: info@leut.it

FIRMA:

DATA:

ORD. N.:

CLIENTE:

DENOMINAZIONE: EURO 78-92 SOFT A
SPINE "ALLA TEDESCA"DIS. CAD: **7892SOFT_A**

LA LEUT S.R.L. E' PROPRIETARIA DEL PRESENTE DISEGNO E NE VIETA LA RIPRODUZIONE A TERZI SENZA LA DOVUTA AUTORIZZAZIONE.

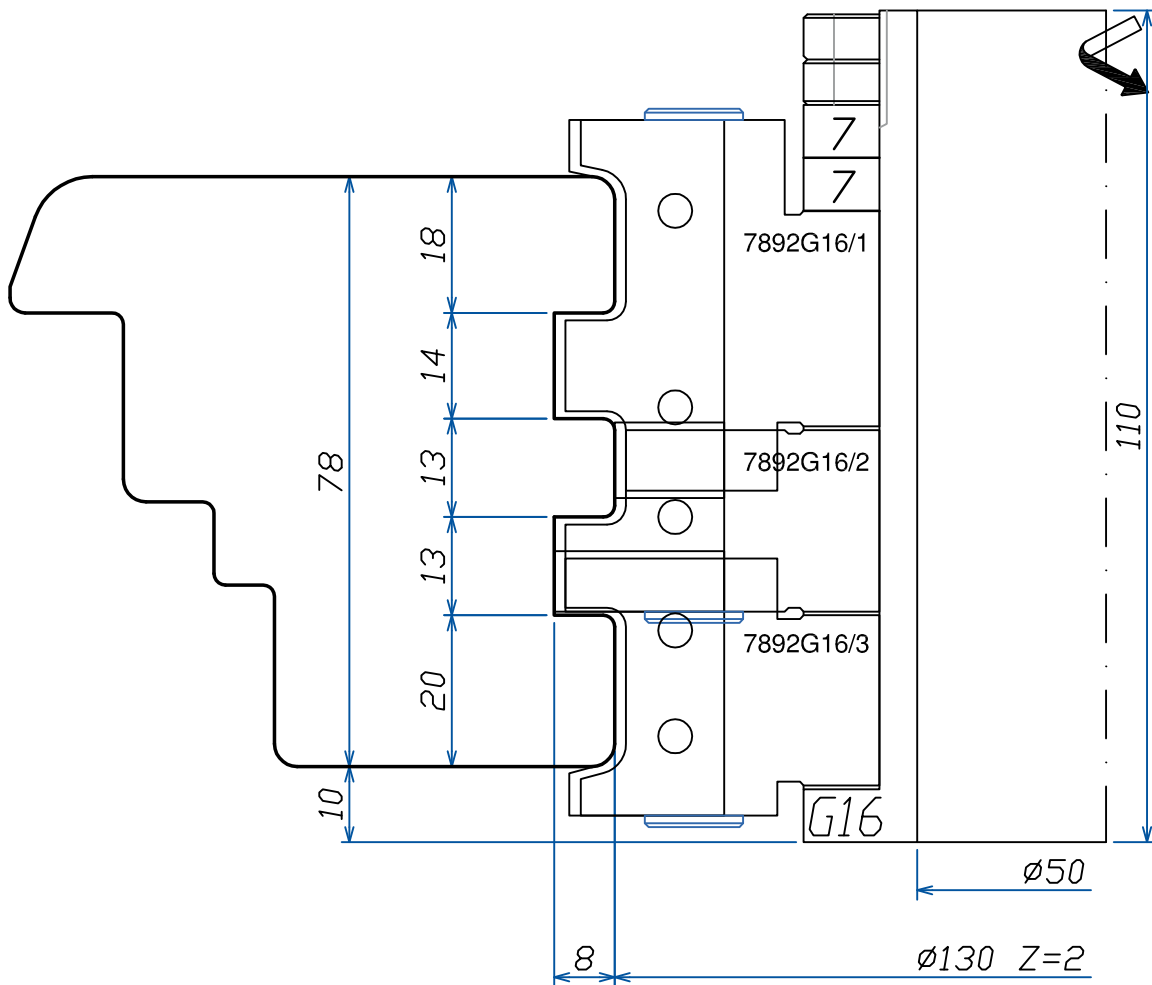
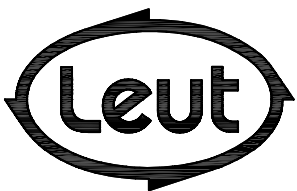
LISTELLO
TIPO "1"

FABBRICA UTENSILI PER LEGNO
via Pisano, n.1 - 37050 Asparetto di Cerea (VR)
Tel. (0442) 83244 - Fax (0442) 83283
Sito Internet - <http://www.leut.it> -
E-Mail: info@leut.it

FIRMA:

DATA:

ORD. N.:

CLIENTE:

DENOMINAZIONE: EURO 78-92 SOFT A
SPINE "ALLA TEDESCA"DIS. CAD: **7892SOFT_A**

LA LEUT S.R.L. E' PROPRIETARIA DEL PRESENTE DISEGNO E NE VIETA LA RIPRODUZIONE A TERZI SENZA LA DOVUTA AUTORIZZAZIONE.

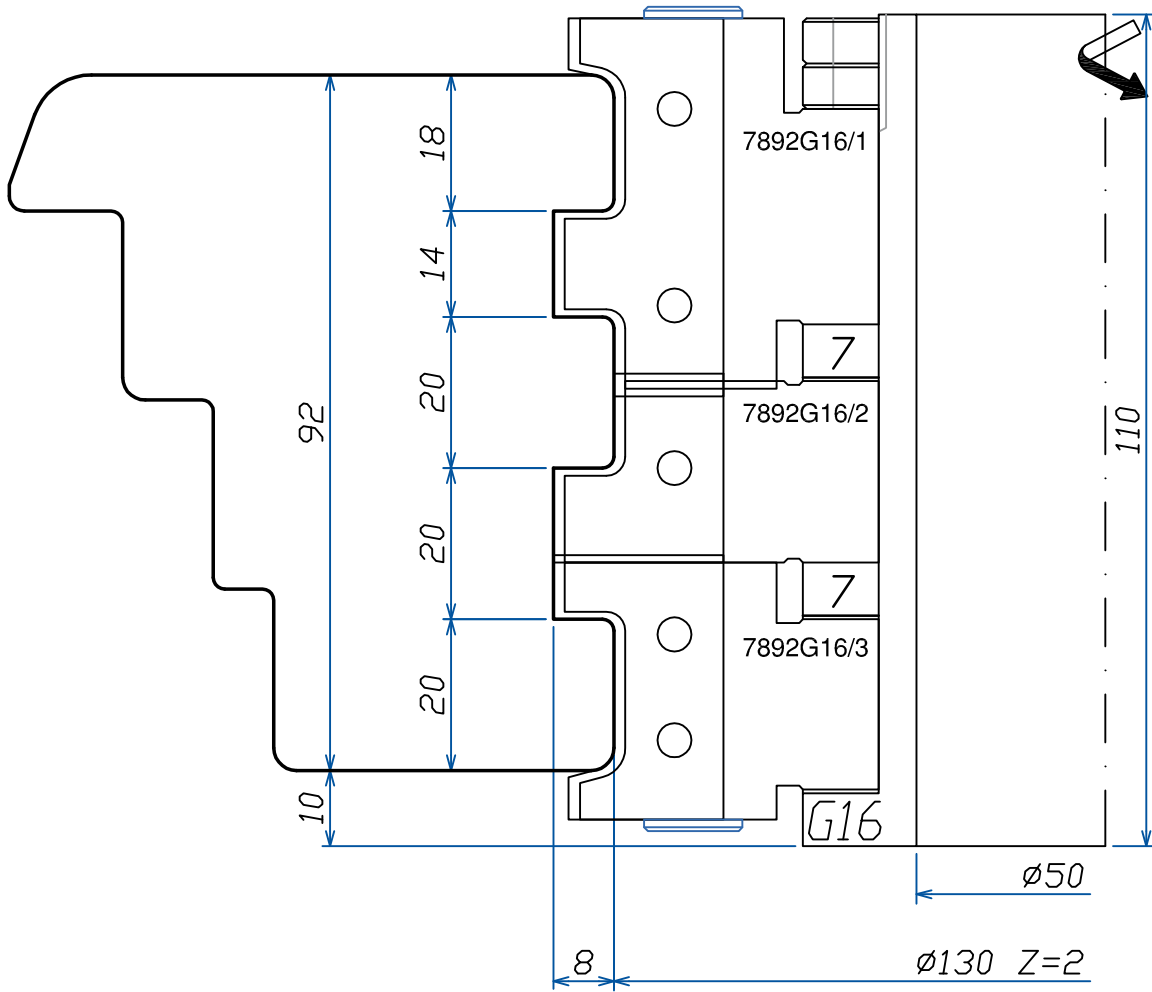

LISTELLO
TIPO "1"

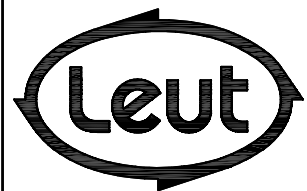

FABBRICA UTENSILI PER LEGNO
via Pisano, n.1 - 37050 Asparetto di Cerea (VR)
Tel. (0442) 83244 - Fax (0442) 83283
Sito Internet - <http://www.leut.it> -
E-Mail: info@leut.it

FIRMA:
DATA:
ORD. N.:
CLIENTE:

DENOMINAZIONE: EURO 78-92 SOFT A
SPINE "ALLA TEDESCA"

DIS. CAD: **7892SOFT_A**

78-92

SQUADRATURA
INFERIORE
ANTA FISSA

I
N
D
E
X

Section
INDEX

LEUT
WOODWORKING
TOOLS

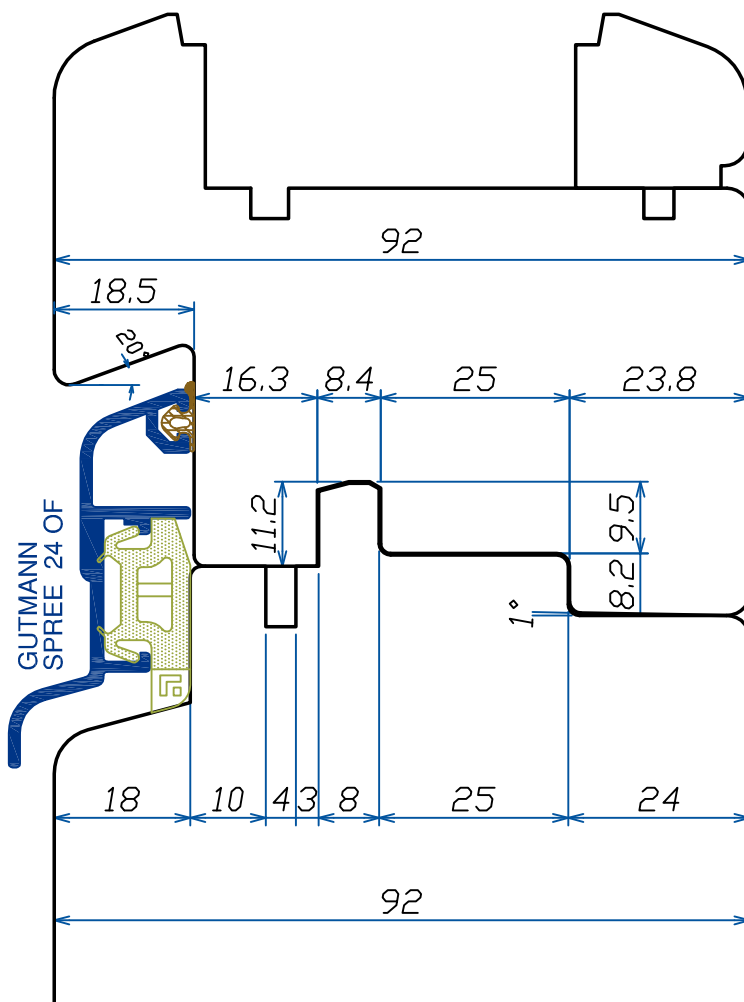
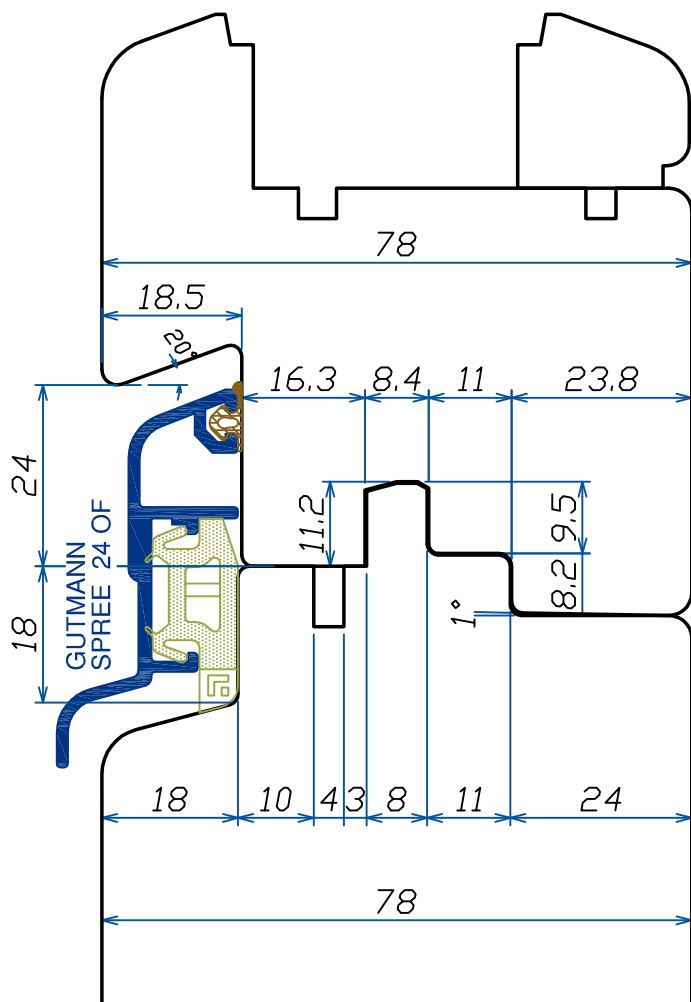

LISTELLO
TIPO "1"

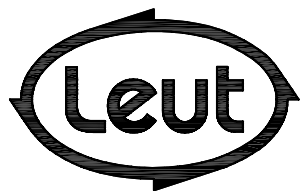

FABBRICA UTENSILI PER LEGNO
via Pisano, n.1 - 37050 Asparetto di Cerea (VR)
Tel. (0442) 83244 - Fax (0442) 83283
Sito Internet - <http://www.leut.it> -
E-Mail: info@leut.it

FIRMA:

DATA:

ORD. N.:

CLIENTE:

DENOMINAZIONE: EURO 78-92 SOFT A
SPINE "ALLA TEDESCA"

DIS. CAD: **7892SOFT_A**

LA LEUT S.R.L. E' PROPRIETARIA DEL PRESENTE DISEGNO E NE VIETA LA RIPRODUZIONE A TERZI SENZA LA DOVUTA AUTORIZZAZIONE.

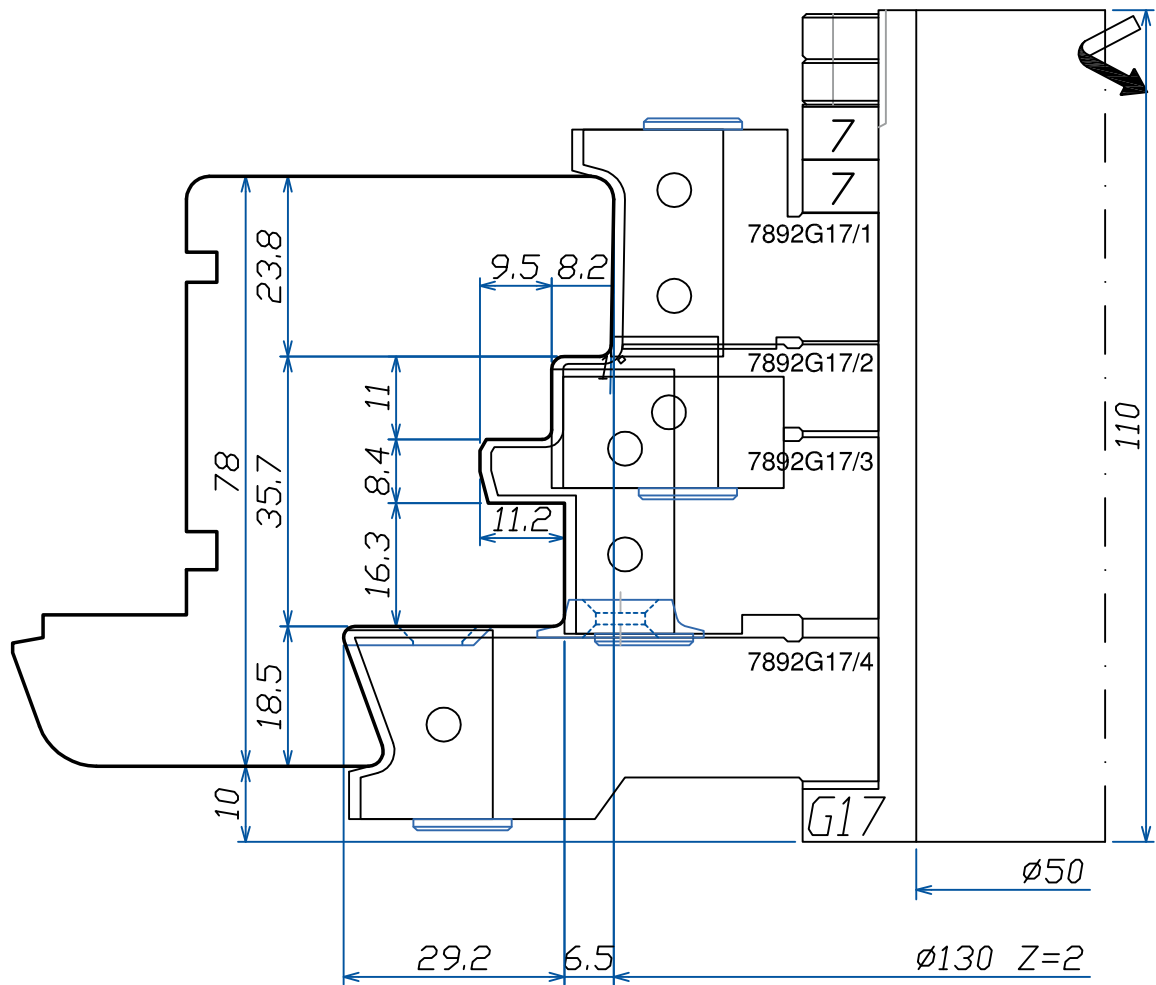

LISTELLO
TIPO "1"

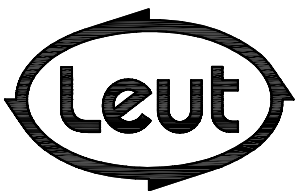

FABBRICA UTENSILI PER LEGNO
via Pisano, n.1 - 37050 Asparetto di Cerea (VR)
Tel. (0442) 83244 - Fax (0442) 83283
Sito Internet - <http://www.leut.it> -
E-Mail: info@leut.it

FIRMA:

DATA:

ORD. N.:

CLIENTE:

DENOMINAZIONE: EURO 78-92 SOFT A
SPINE "ALLA TEDESCA"

DIS. CAD: **7892SOFT_A**

LA LEUT S.R.L. E' PROPRIETARIA DEL PRESENTE DISEGNO E NE VIETA LA RIPRODUZIONE A TERZI SENZA LA DOVUTA AUTORIZZAZIONE.

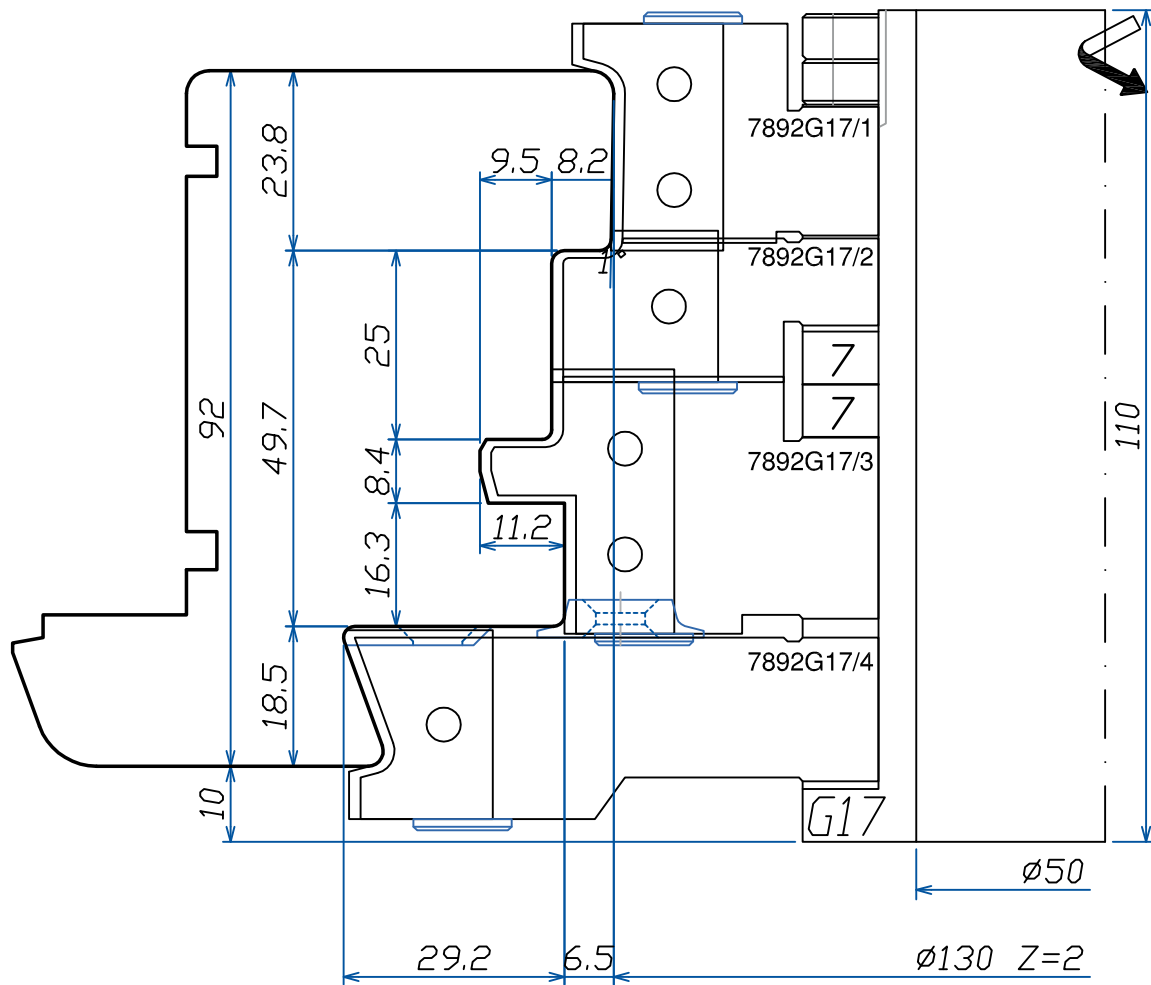

LISTELLO
TIPO "1"

FABBRICA UTENSILI PER LEGNO
via Pisano, n.1 - 37050 Asparetto di Cerea (VR)
Tel. (0442) 83244 - Fax (0442) 83283
Sito Internet - <http://www.leut.it> -
E-Mail: info@leut.it

FIRMA:
DATA:
ORD. N.:
CLIENTE:

DENOMINAZIONE: EURO 78-92 SOFT A
SPINE "ALLA TEDESCA"
DIS. CAD: **7892SOFT_A**

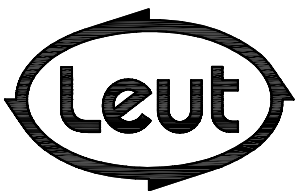

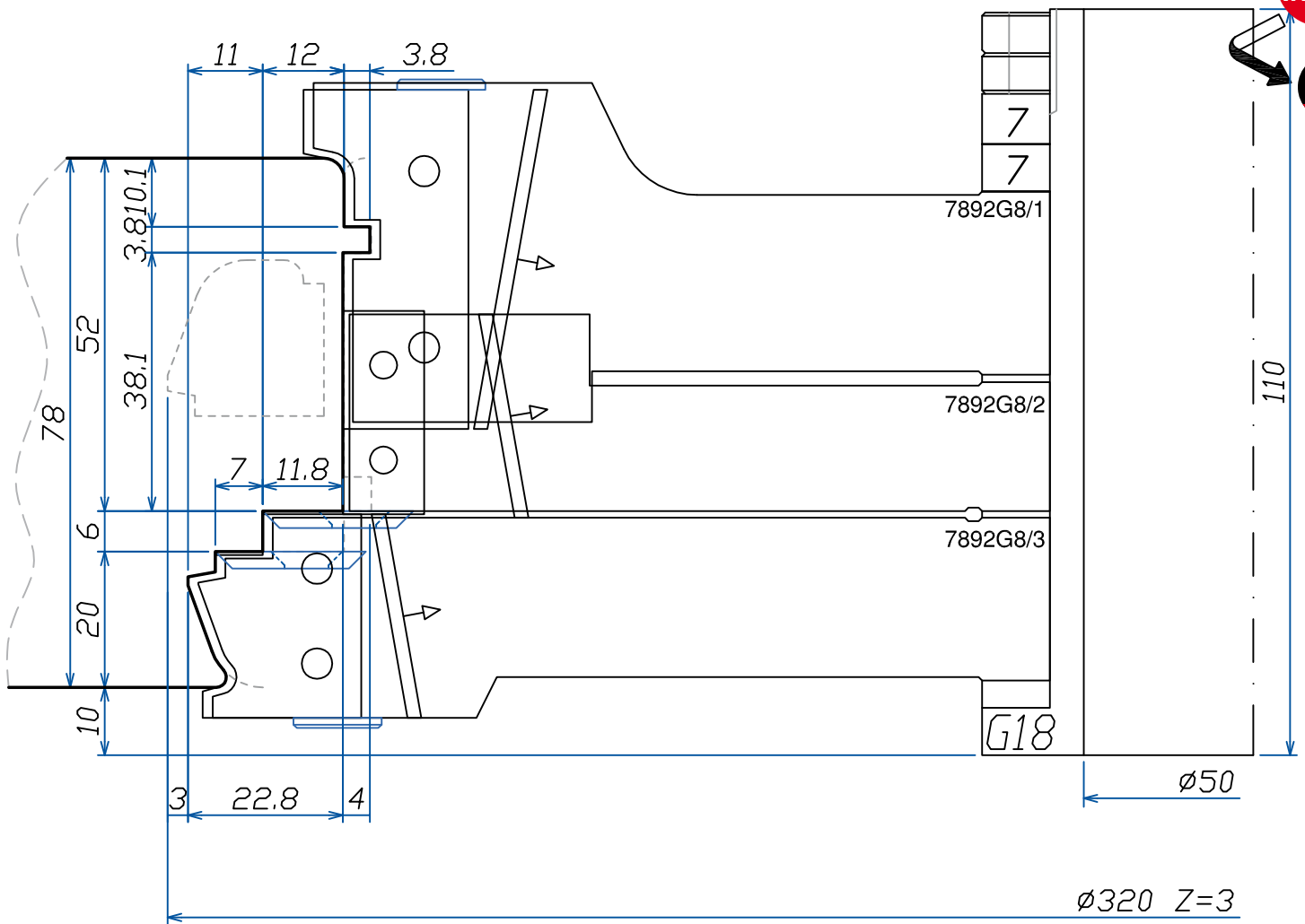
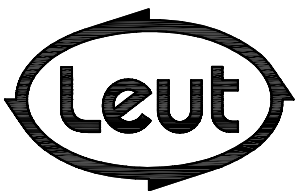
Section
INDEXLEUT
WOODWORKING
TOOLSLISTELLO
TIPO "1"

FABBRICA UTENSILI PER LEGNO
via Pisano, n.1 - 37050 Asparetto di Cerea (VR)
Tel. (0442) 83244 - Fax (0442) 83283
Sito Internet - <http://www.leut.it> -
E-Mail: info@leut.it

FIRMA:

DATA:

ORD. N.:

CLIENTE:

DENOMINAZIONE: EURO 78-92 SOFT A
SPINE "ALLA TEDESCA"DIS. CAD: **7892SOFT_A**

LA LEUT S.R.L. E' PROPRIETARIA DEL PRESENTE DISEGNO E NE VIETA LA RIPRODUZIONE A TERZI SENZA LA DOVUTA AUTORIZZAZIONE.

Section
INDEX

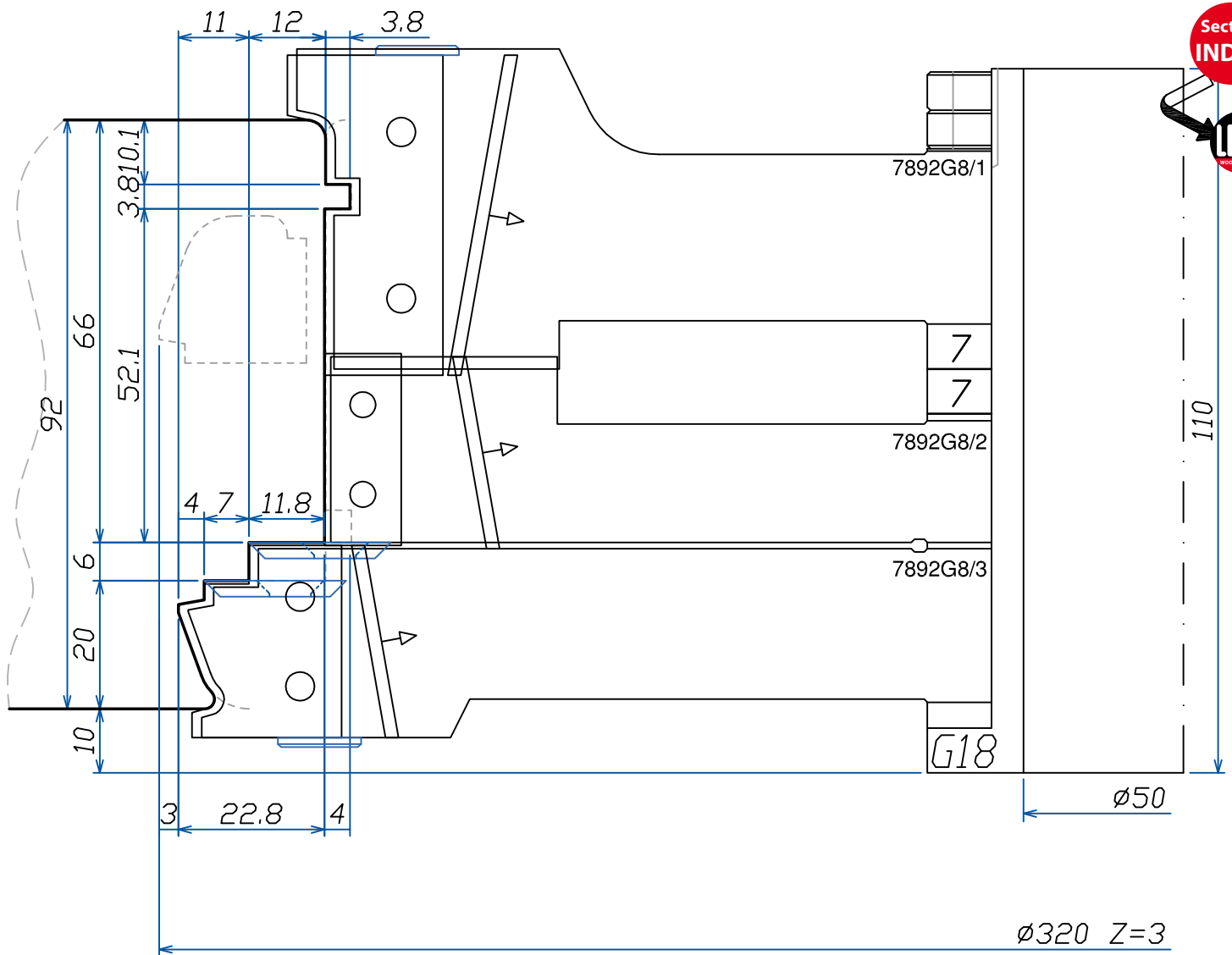

LISTELLO
TIPO "1"

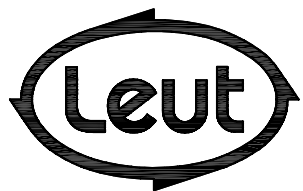

FABBRICA UTENSILI PER LEGNO
via Pisano, n.1 - 37050 Asparetto di Cerea (VR)
Tel. (0442) 83244 - Fax (0442) 83283
Sito Internet - <http://www.leut.it> -
E-Mail: info@leut.it

FIRMA:
DATA:
ORD. N.:
CLIENTE:

DENOMINAZIONE: EURO 78-92 SOFT A
SPINE "ALLA TEDESCA"
DIS. CAD: **7892SOFT_A**

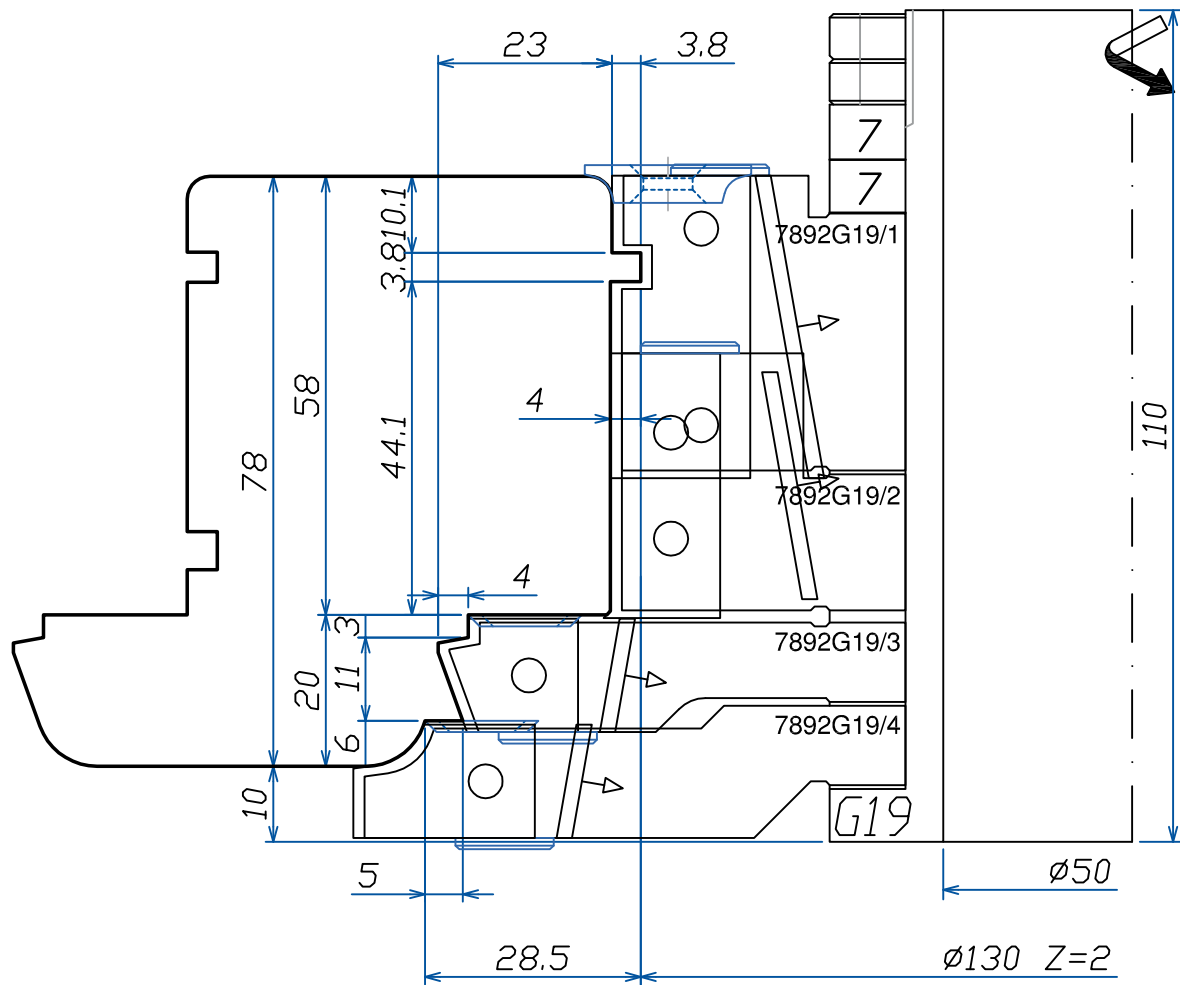

LISTELLO
TIPO "1"

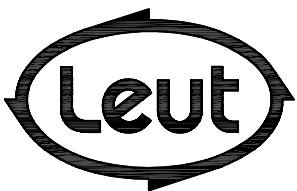

FABBRICA UTENSILI PER LEGNO
via Pisano, n.1 - 37050 Asparetto di Cerea (VR)
Tel. (0442) 83244 - Fax (0442) 83283
Sito Internet - <http://www.leut.it> -
E-Mail: info@leut.it

FIRMA:

DATA:

ORD. N.:

CLIENTE:

DENOMINAZIONE: EURO 78-92 SOFT A
SPINE "ALLA TEDESCA"

DIS. CAD: **7892SOFT_A**

LA LEUT S.R.L. E' PROPRIETARIA DEL PRESENTE DISEGNO E NE VIETA LA RIPRODUZIONE A TERZI SENZA LA DOVUTA AUTORIZZAZIONE.

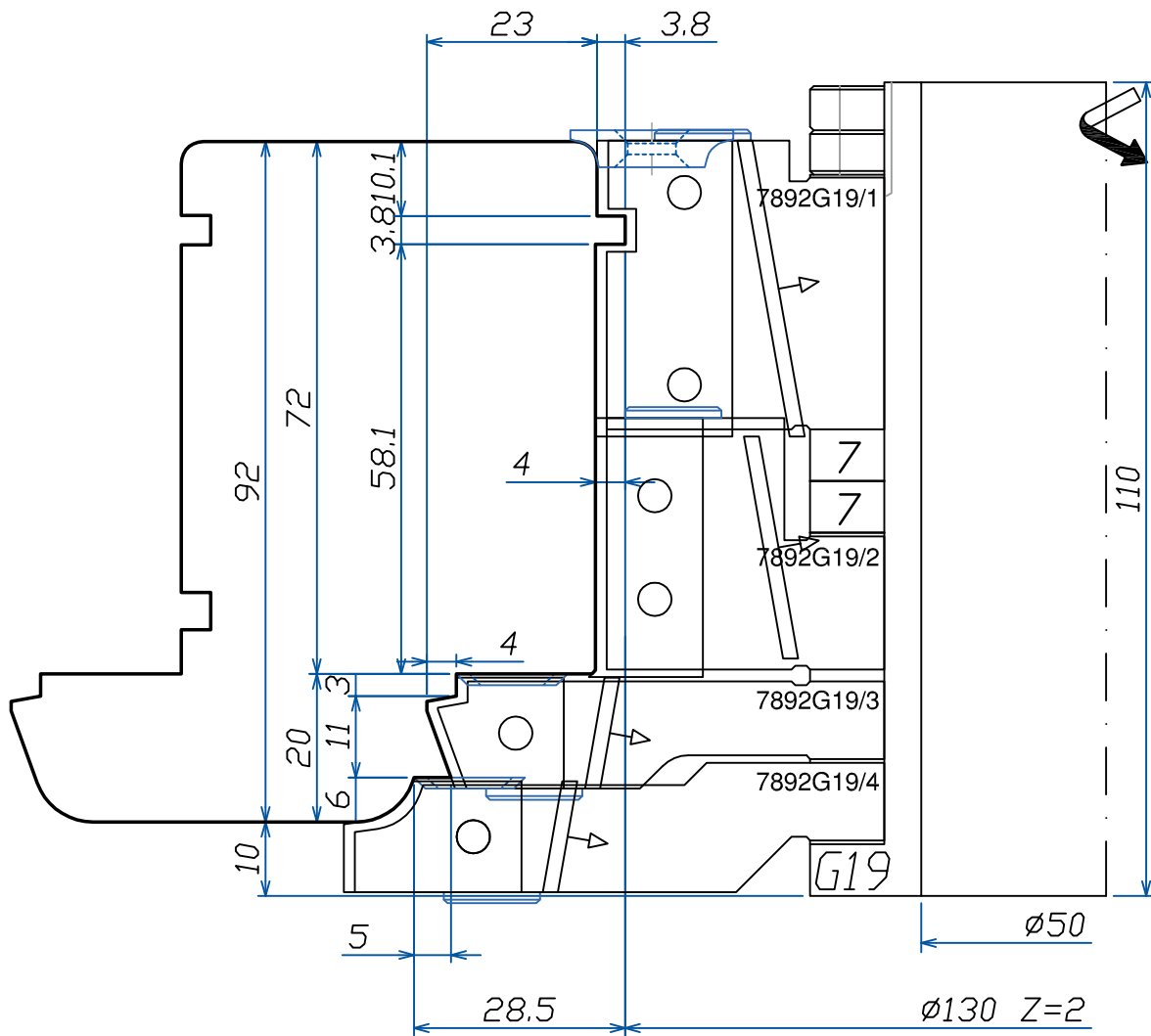

LISTELLO
TIPO "1"

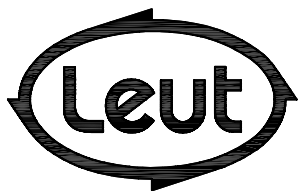

FABBRICA UTENSILI PER LEGNO
via Pisano, n.1 - 37050 Asparetto di Cerea (VR)
Tel. (0442) 83244 - Fax (0442) 83283
Sito Internet - <http://www.leut.it> -
E-Mail: info@leut.it

FIRMA:

DATA:

ORD. N.:

CLIENTE:

DENOMINAZIONE: EURO 78-92 SOFT A
SPINE "ALLA TEDESCA"

DIS. CAD: **7892SOFT_A**

LA LEUT S.R.L. E' PROPRIETARIA DEL PRESENTE DISEGNO E NE VIETA LA RIPRODUZIONE A TERZI SENZA LA DOVUTA AUTORIZZAZIONE.

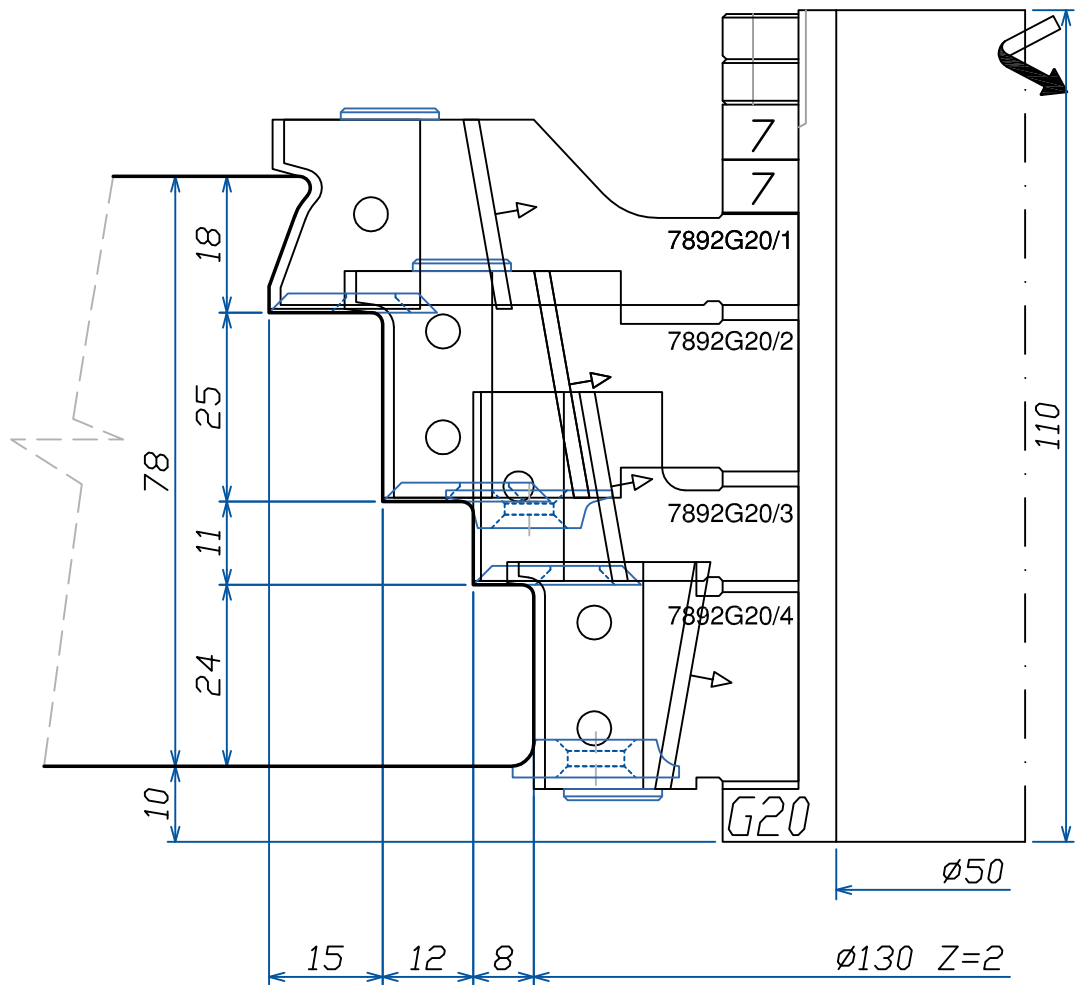

LISTELLO
TIPO "1"

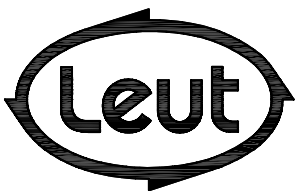

FABBRICA UTENSILI PER LEGNO
via Pisano, n.1 - 37050 Asparetto di Cerea (VR)
Tel. (0442) 83244 - Fax (0442) 83283
Sito Internet - <http://www.leut.it> -
E-Mail: info@leut.it

FIRMA:

DATA:

ORD. N.:

CLIENTE:

DENOMINAZIONE: EURO 78-92 SOFT A
SPINE "ALLA TEDESCA"

DIS. CAD: **7892SOFT_A**

LA LEUT S.R.L. E' PROPRIETARIA DEL PRESENTE DISEGNO E NE VIETA LA RIPRODUZIONE A TERZI SENZA LA DOVUTA AUTORIZZAZIONE.

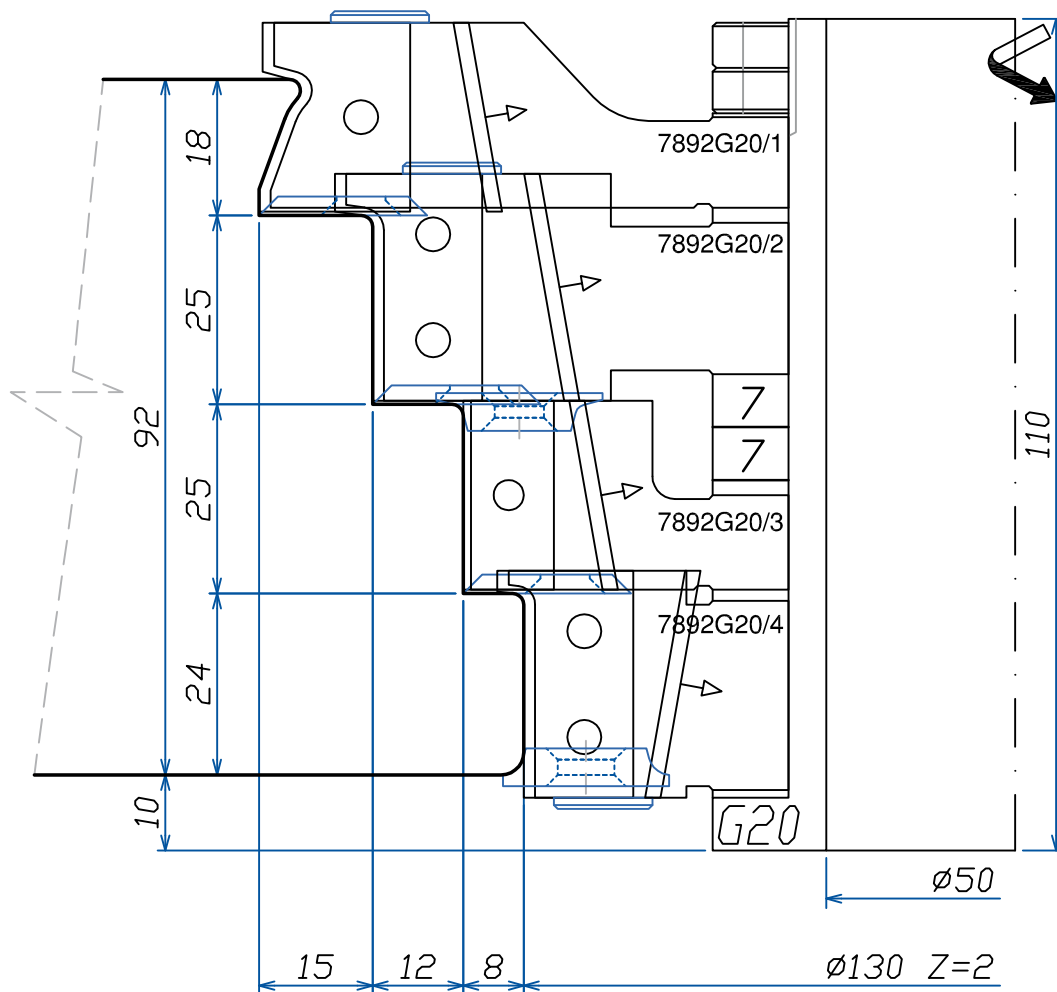

LISTELLO
TIPO "1"

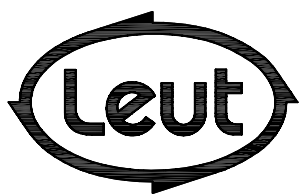

FABBRICA UTENSILI PER LEGNO
via Pisano, n.1 - 37050 Asparetto di Cerea (VR)
Tel. (0442) 83244 - Fax (0442) 83283
Sito Internet - <http://www.leut.it> -
E-Mail: info@leut.it

FIRMA:

DATA:

ORD. N.:

CLIENTE:

DENOMINAZIONE: EURO 78-92 SOFT A
SPINE "ALLA TEDESCA"

DIS. CAD: **7892SOFT_A**

LA LEUT S.R.L. E' PROPRIETARIA DEL PRESENTE DISEGNO E NE VIETA LA RIPRODUZIONE A TERZI SENZA LA DOVUTA AUTORIZZAZIONE.

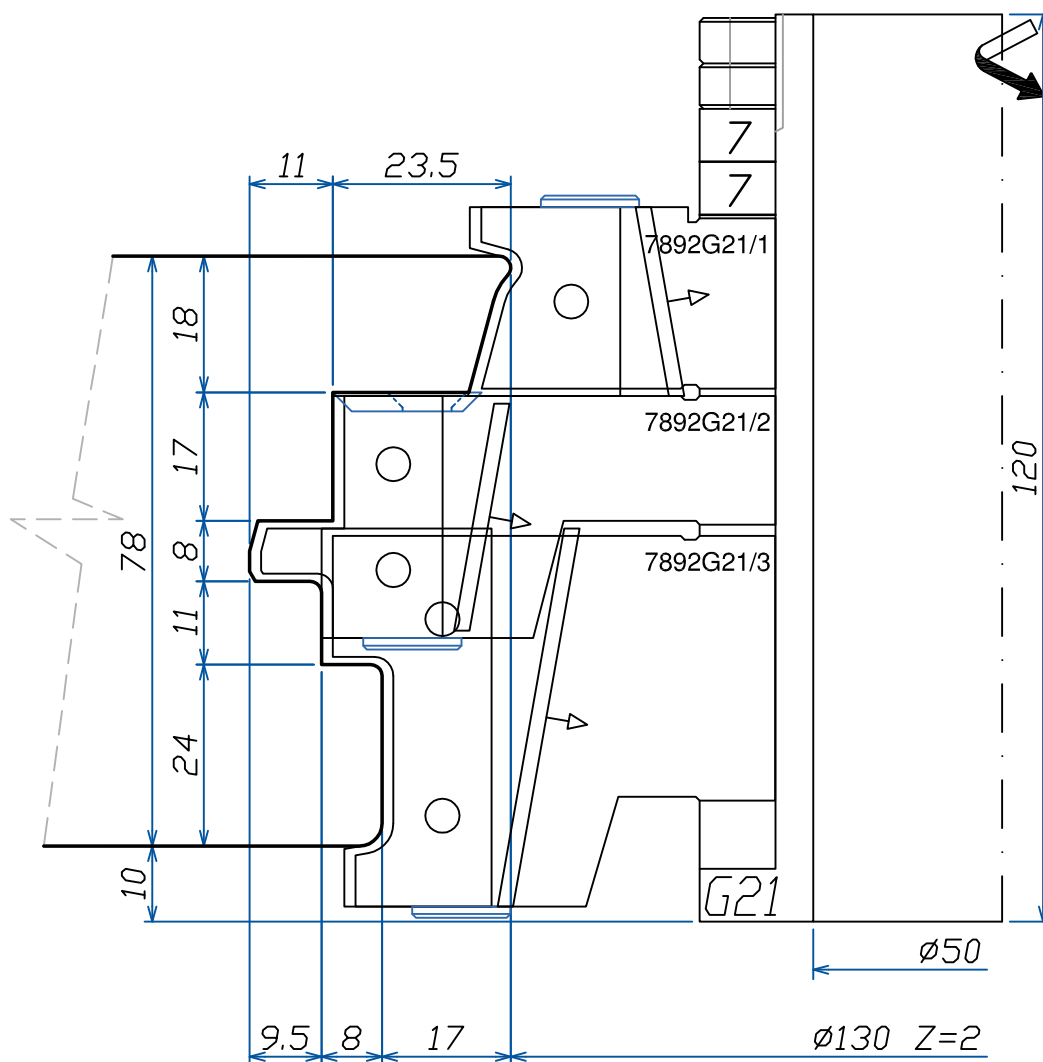

LISTELLO
TIPO "1"

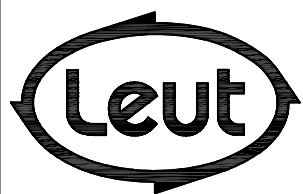

FABBRICA UTENSILI PER LEGNO
via Pisano, n.1 - 37050 Asparetto di Cerea (VR)
Tel. (0442) 83244 - Fax (0442) 83283
Sito Internet - <http://www.leut.it> -
E-Mail: info@leut.it

FIRMA:

DATA:

ORD. N.:

CLIENTE:

DENOMINAZIONE: EURO 78-92 SOFT A
SPINE "ALLA TEDESCA"DIS. CAD: **7892SOFT_A**

LA LEUT S.R.L. E' PROPRIETARIA DEL PRESENTE DISEGNO E NE VIETA LA RIPRODUZIONE A TERZI SENZA LA DOVUTA AUTORIZZAZIONE.

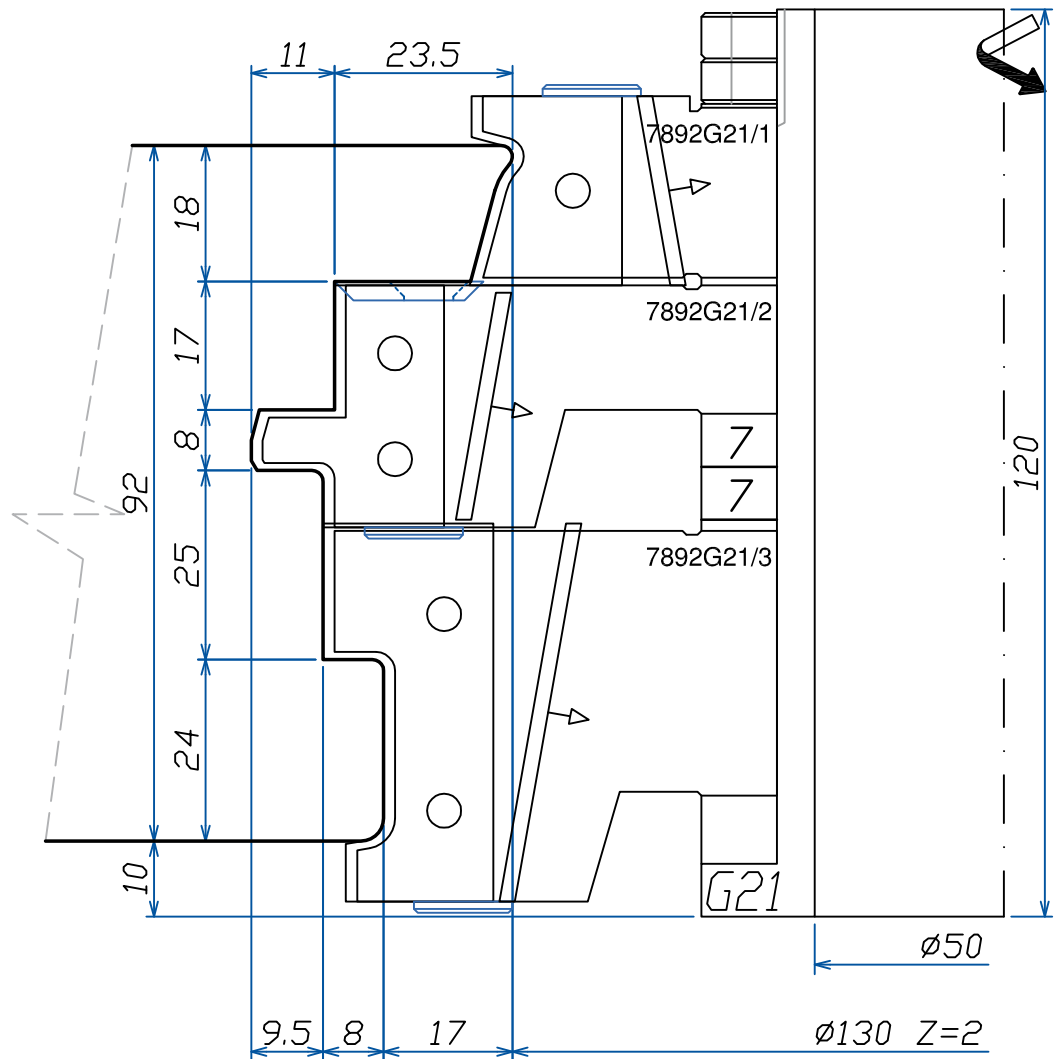

LISTELLO
TIPO "1"

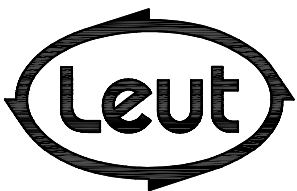

FABBRICA UTENSILI PER LEGNO
via Pisano, n.1 - 37050 Asparetto di Cerea (VR)
Tel. (0442) 83244 - Fax (0442) 83283
Sito Internet - <http://www.leut.it> -
E-Mail: info@leut.it

FIRMA:

DATA:

ORD. N.:

CLIENTE:

DENOMINAZIONE: EURO 78-92 SOFT A
SPINE "ALLA TEDESCA"

DIS. CAD: **7892SOFT_A**

LA LEUT S.R.L. E' PROPRIETARIA DEL PRESENTE DISEGNO E NE VIETA LA RIPRODUZIONE A TERZI SENZA LA DOVUTA AUTORIZZAZIONE.

EURO 78-92 SOFT-A

SEZIONE A:A- LISTELLO TIPO "2"

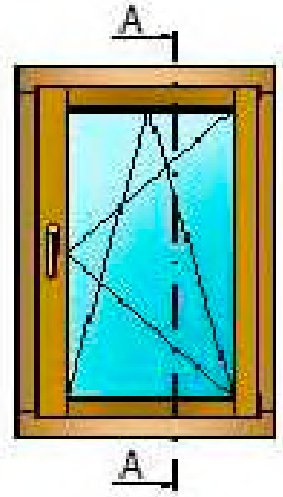
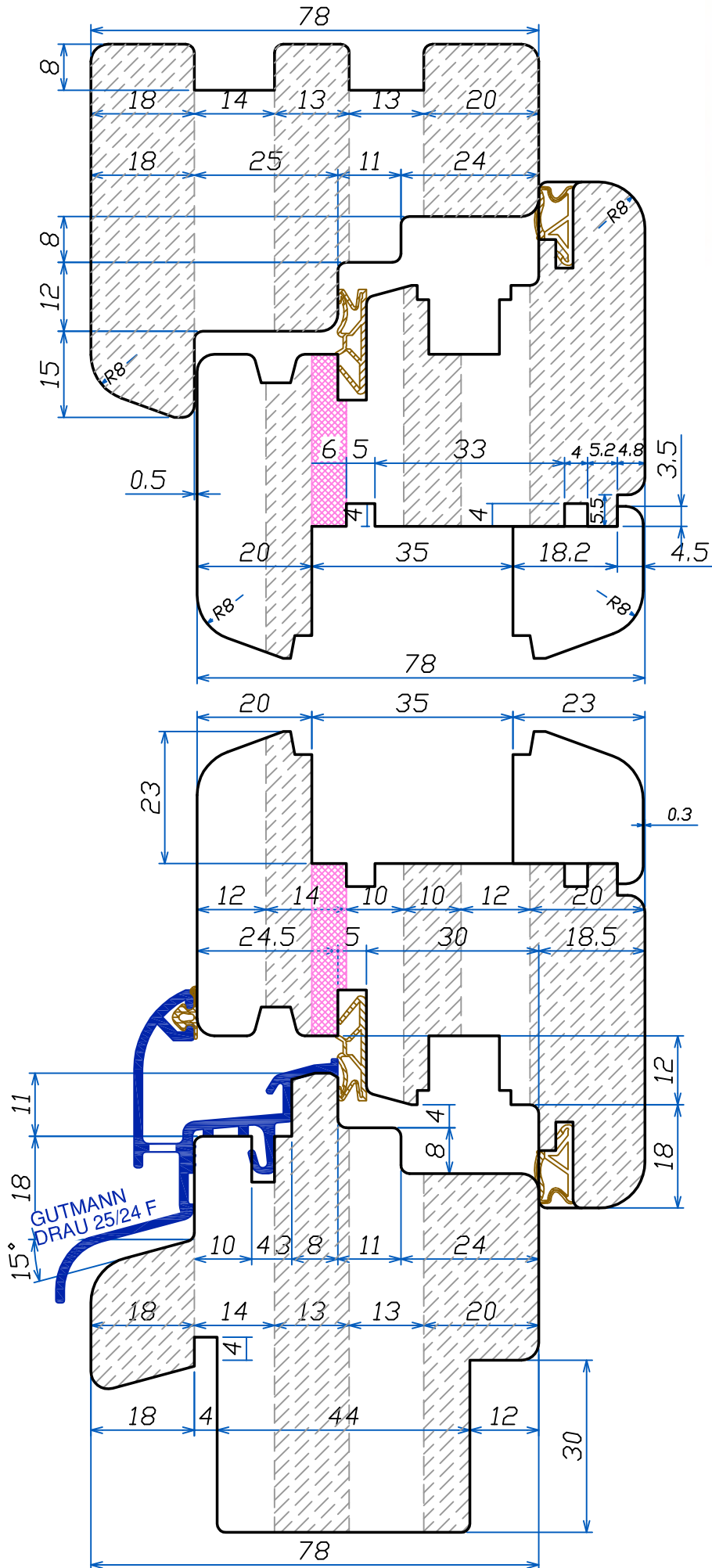

EURO 78-92 SOFT-A

SEZIONE A:A- LISTELLO TIPO "2"

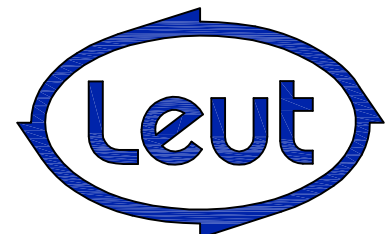
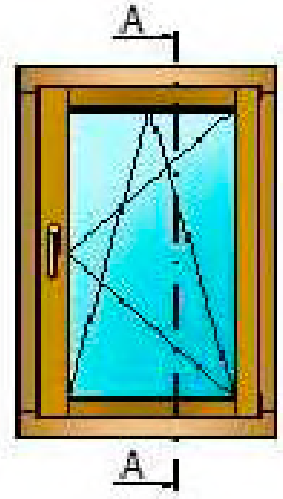
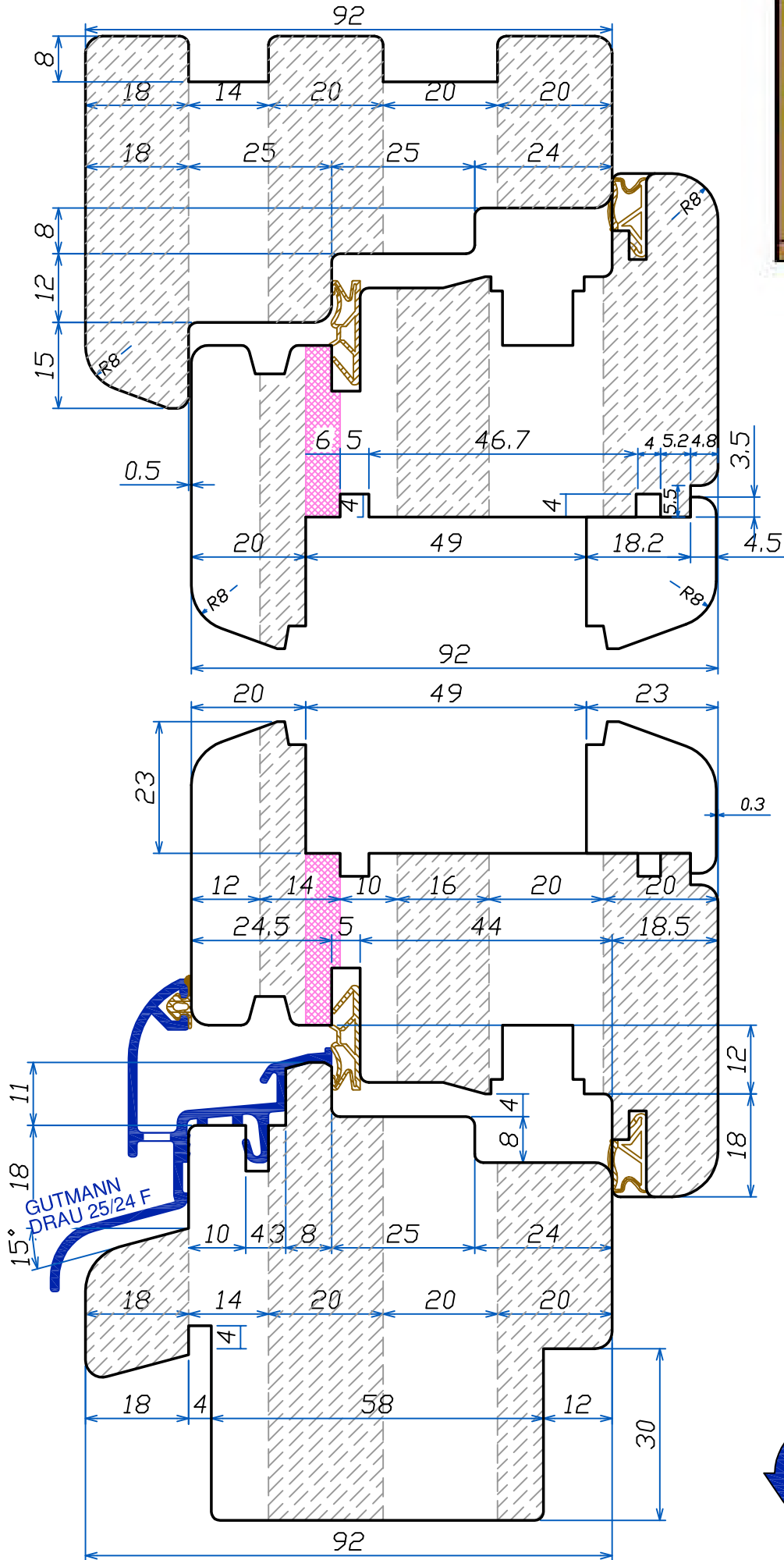

EURO 78-92 SOFT-A

SEZIONE C:C - LISTELLO TIPO "2"

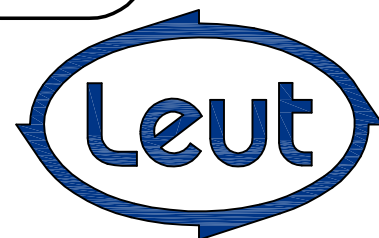
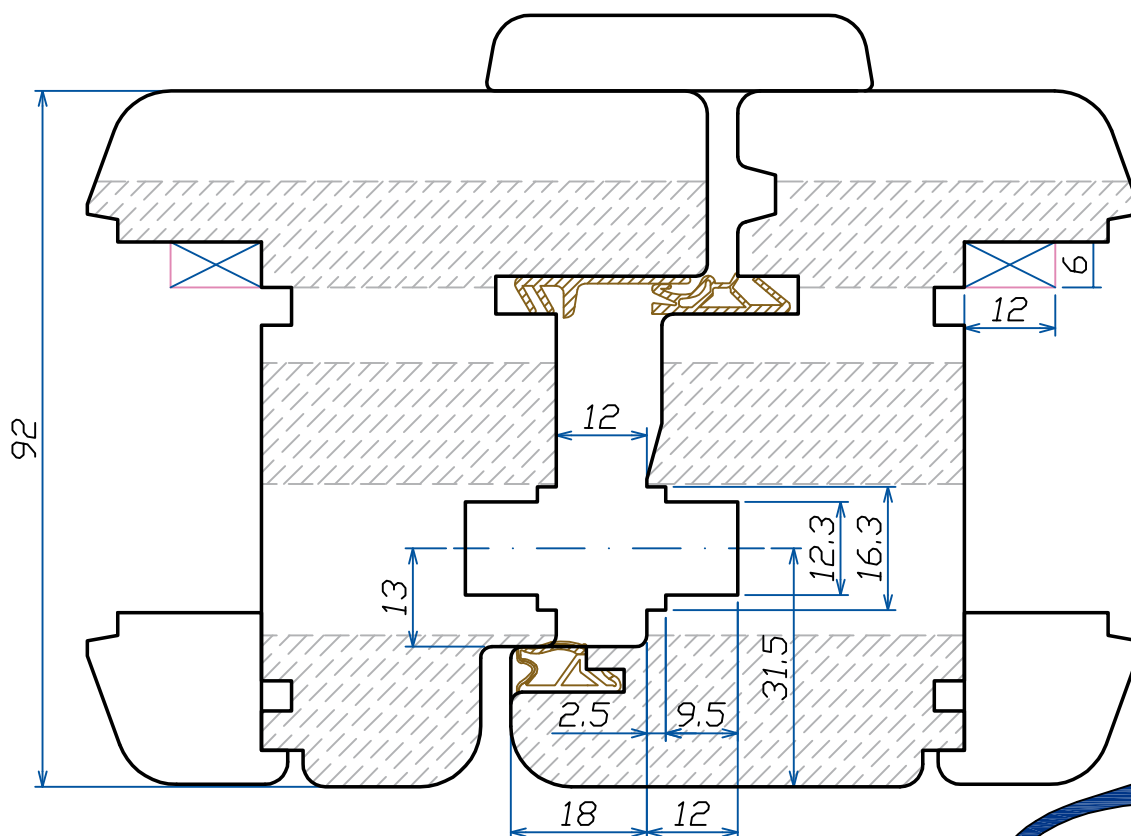
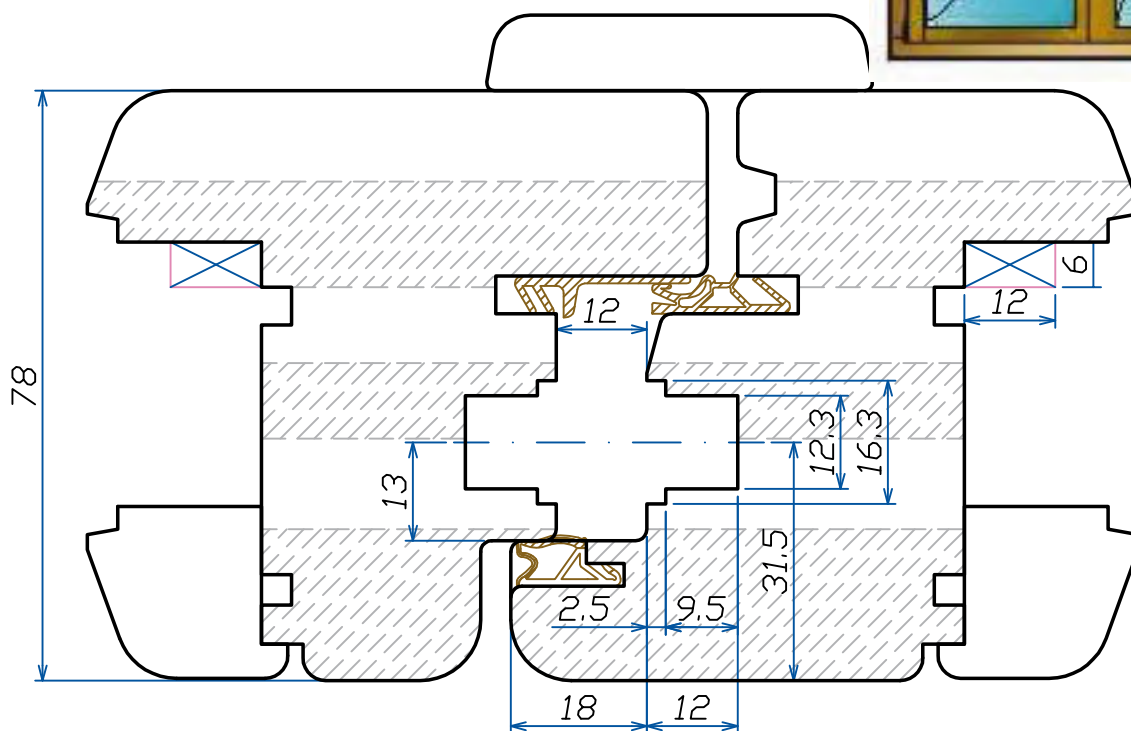
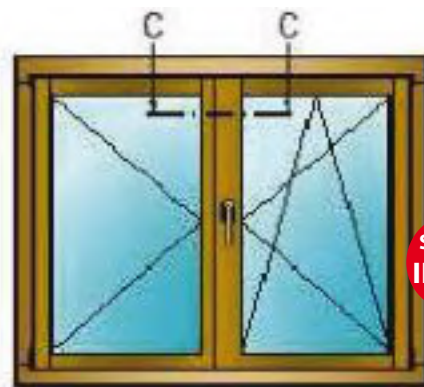

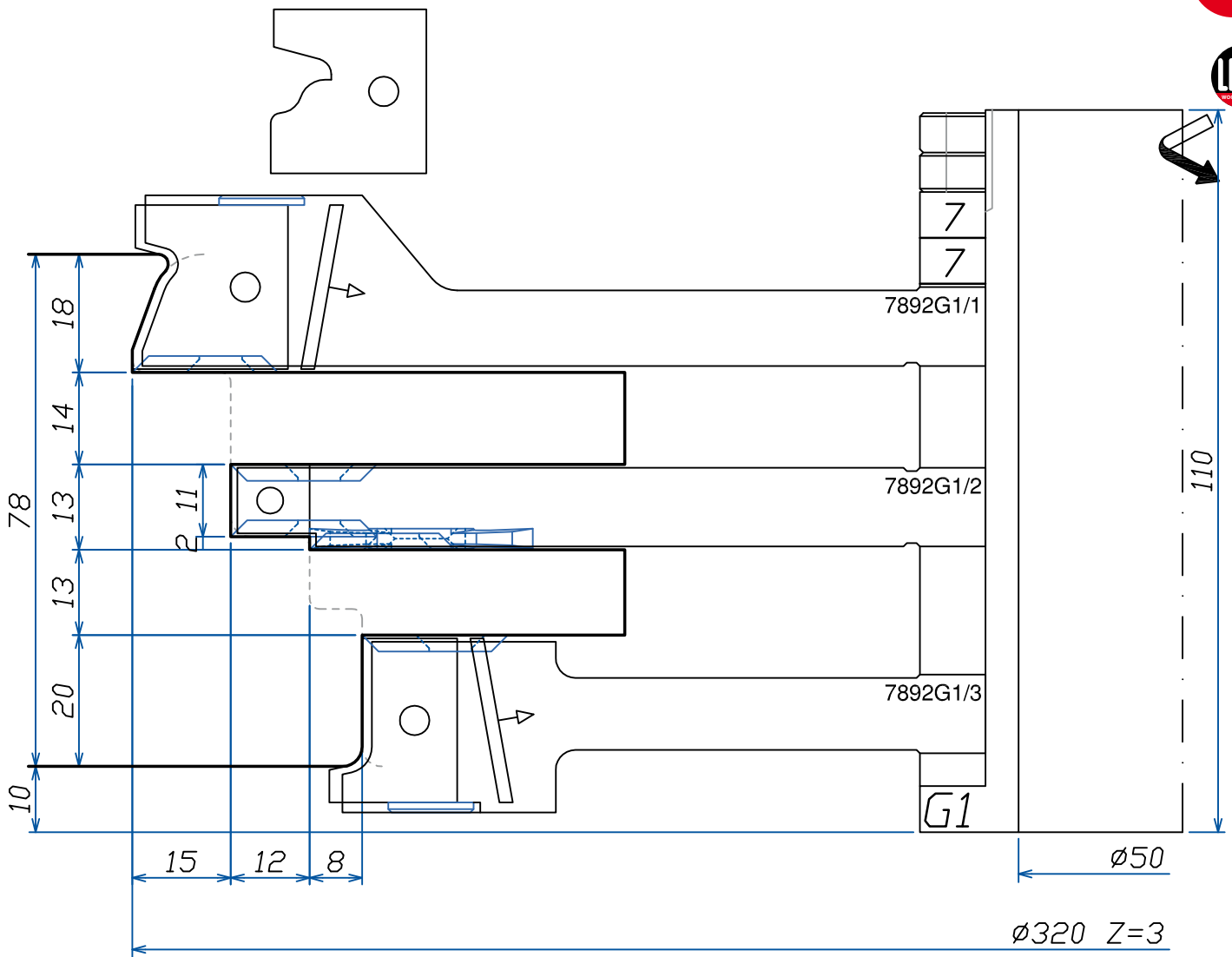

LISTELLO
TIPO "2"

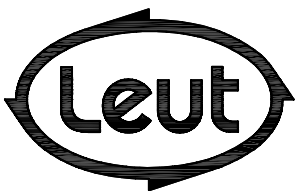

FABBRICA UTENSILI PER LEGNO
via Pisano, n.1 - 37050 Asparetto di Cerea (VR)
Tel. (0442) 83244 - Fax (0442) 83283
Sito Internet - <http://www.leut.it> -
E-Mail: info@leut.it

FIRMA:

DATA:

ORD. N.:

CLIENTE:

DENOMINAZIONE: EURO 78-92 SOFT A
SPINE "ALLA TEDESCA"

DIS. CAD: **7892SOFT_A**

LA LEUT S.R.L. E' PROPRIETARIA DEL PRESENTE DISEGNO E NE VIETA LA RIPRODUZIONE A TERZI SENZA LA DOVUTA AUTORIZZAZIONE.

92

TENDINATURA
MONTANTI
TELAIO
SUPERIORE

I
N
D
E
X

Section
INDEX

LEUT
WOODWORKING
TOOLS

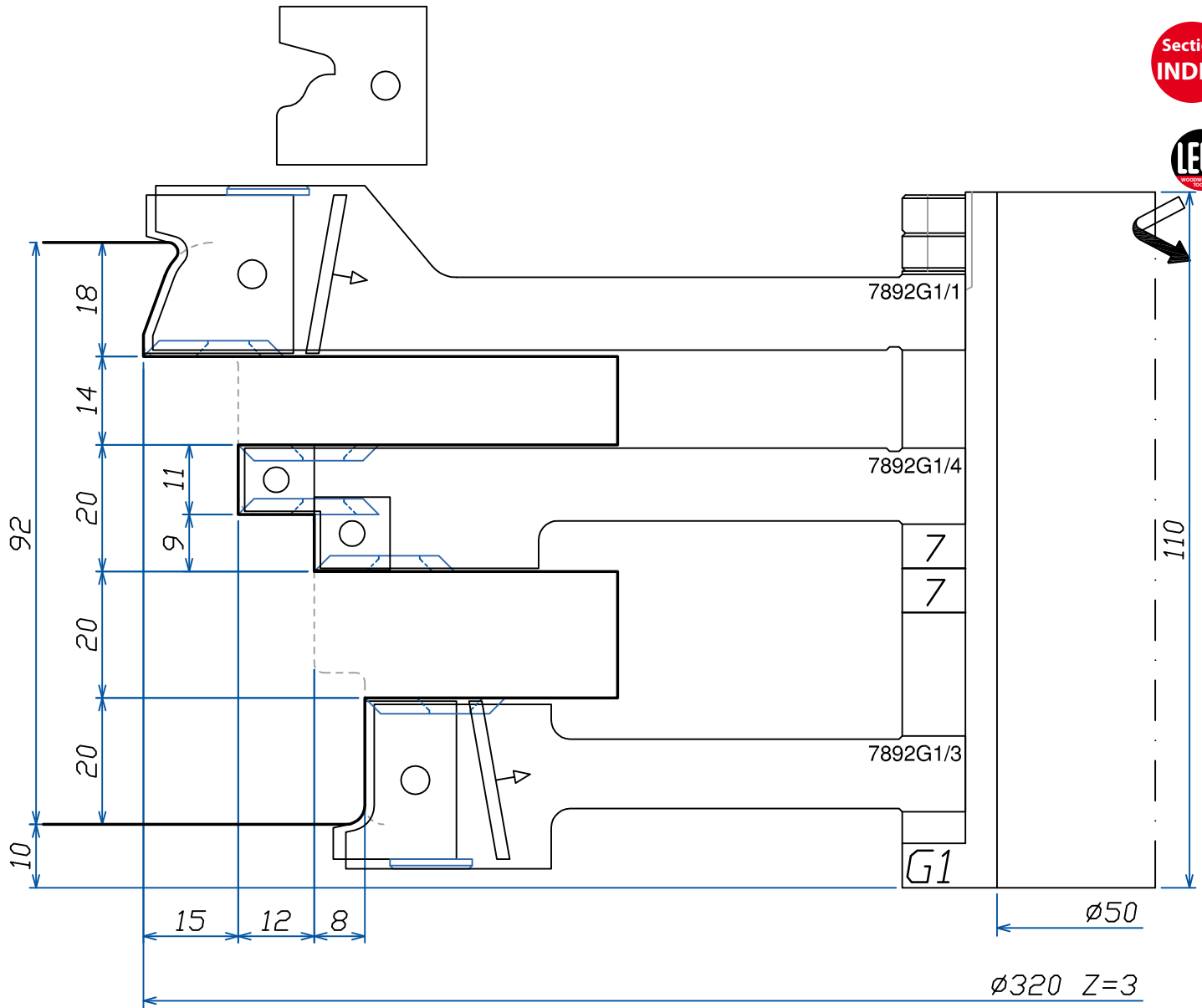

LISTELLO
TIPO "2"

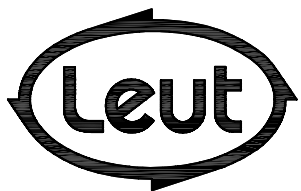

FABBRICA UTENSILI PER LEGNO
via Pisano, n.1 - 37050 Asparetto di Cerea (VR)
Tel. (0442) 83244 - Fax (0442) 83283
Sito Internet - <http://www.leut.it> -
E-Mail: info@leut.it

FIRMA:
DATA:
ORD. N.:
CLIENTE:

DENOMINAZIONE: EURO 78-92 SOFT A
SPINE "ALLA TEDESCA"
DIS. CAD: **7892SOFT_A**

LA LEUT S.R.L. E' PROPRIETARIA DEL PRESENTE DISEGNO E NE VIETA LA RIPRODUZIONE A TERZI SENZA LA DOVUTA AUTORIZZAZIONE.

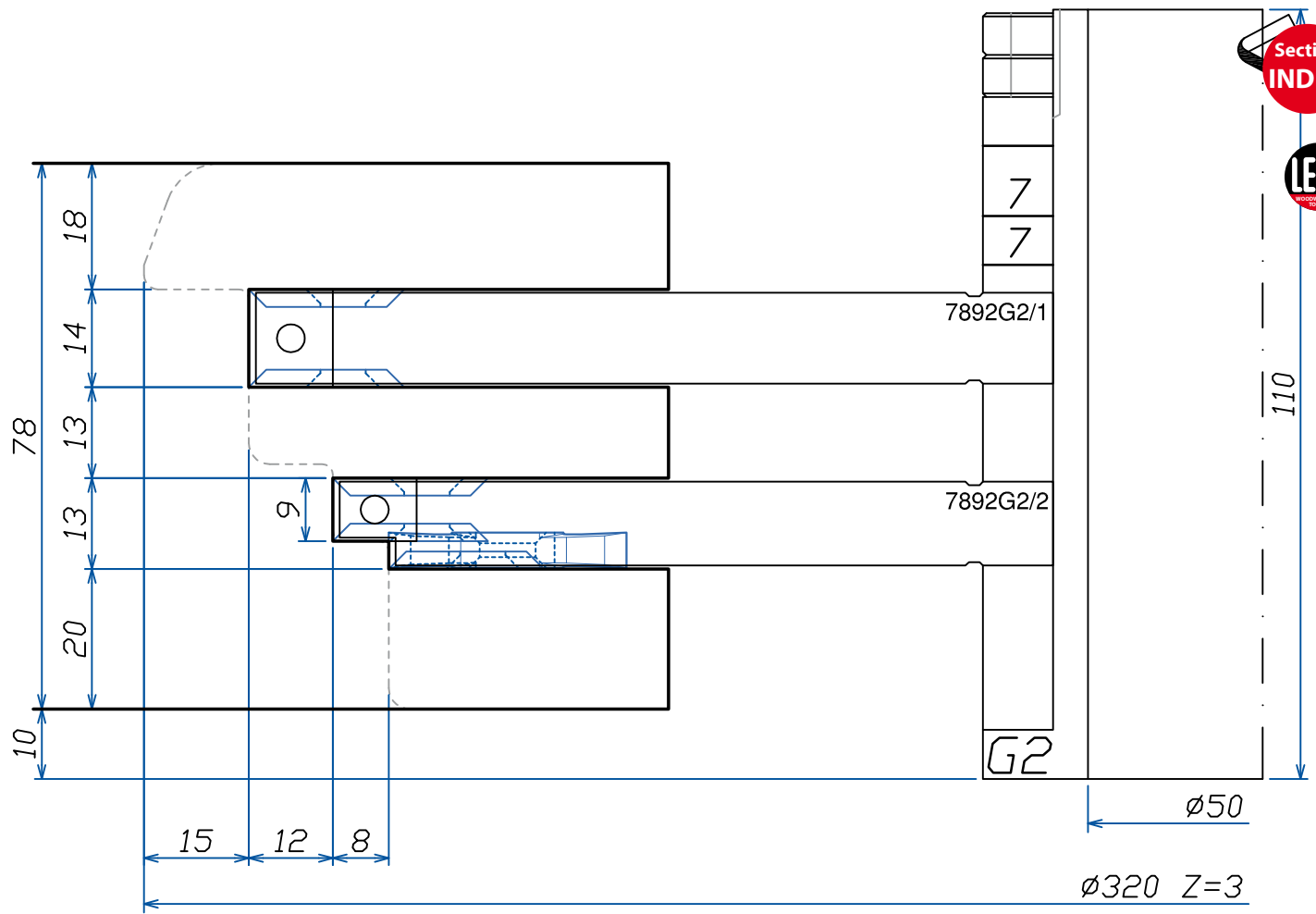

LISTELLO
TIPO "2"

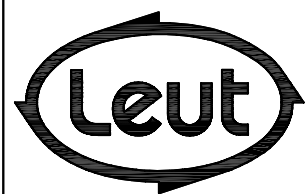

FABBRICA UTENSILI PER LEGNO
via Pisano, n.1 - 37050 Asparetto di Cerea (VR)
Tel. (0442) 83244 - Fax (0442) 83283
Sito Internet - <http://www.leut.it> -
E-Mail: info@leut.it

FIRMA:
DATA:
ORD. N.:
CLIENTE:

DENOMINAZIONE: EURO 78-92 SOFT A
SPINE "ALLA TEDESCA"
DIS. CAD: **7892SOFT_A**

92

TENDONATURA
TRAVERSI TELAIO

INDEX

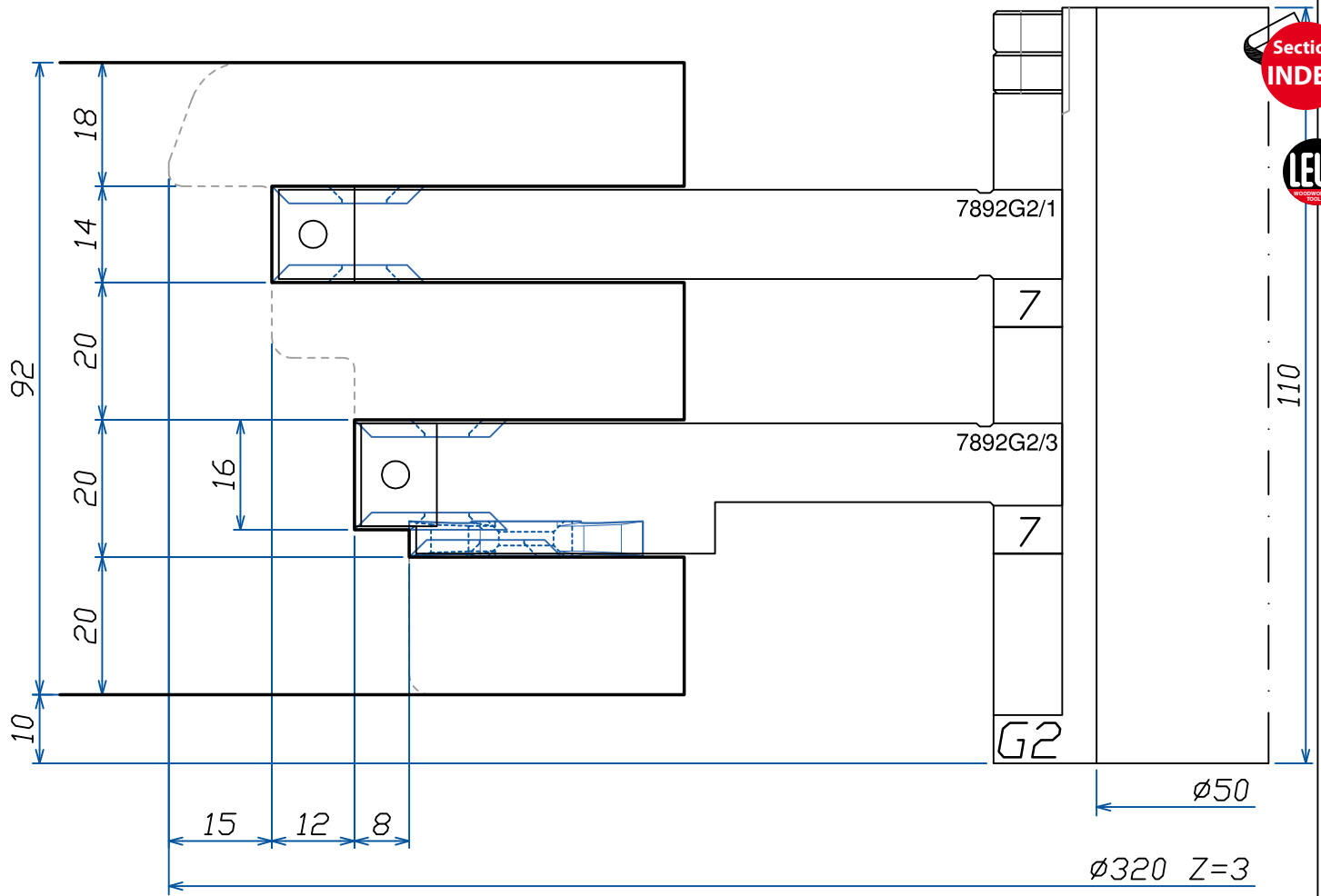

LISTELLO
TIPO "2"

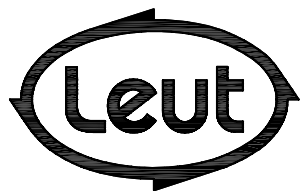

FABBRICA UTENSILI PER LEGNO
via Pisano, n.1 - 37050 Asparetto di Cerea (VR)
Tel. (0442) 83244 - Fax (0442) 83283
Sito Internet - <http://www.leut.it> -
E-Mail: info@leut.it

FIRMA:
DATA:
ORD. N.:
CLIENTE:

DENOMINAZIONE: EURO 78-92 SOFT A
SPINE "ALLA TEDESCA"
DIS. CAD: **7892SOFT_A**

LA LEUT S.R.L. E' PROPRIETARIA DEL PRESENTE DISEGNO E NE VIETA LA RIPRODUZIONE A TERZI SENZA LA DOVUTA AUTORIZZAZIONE.

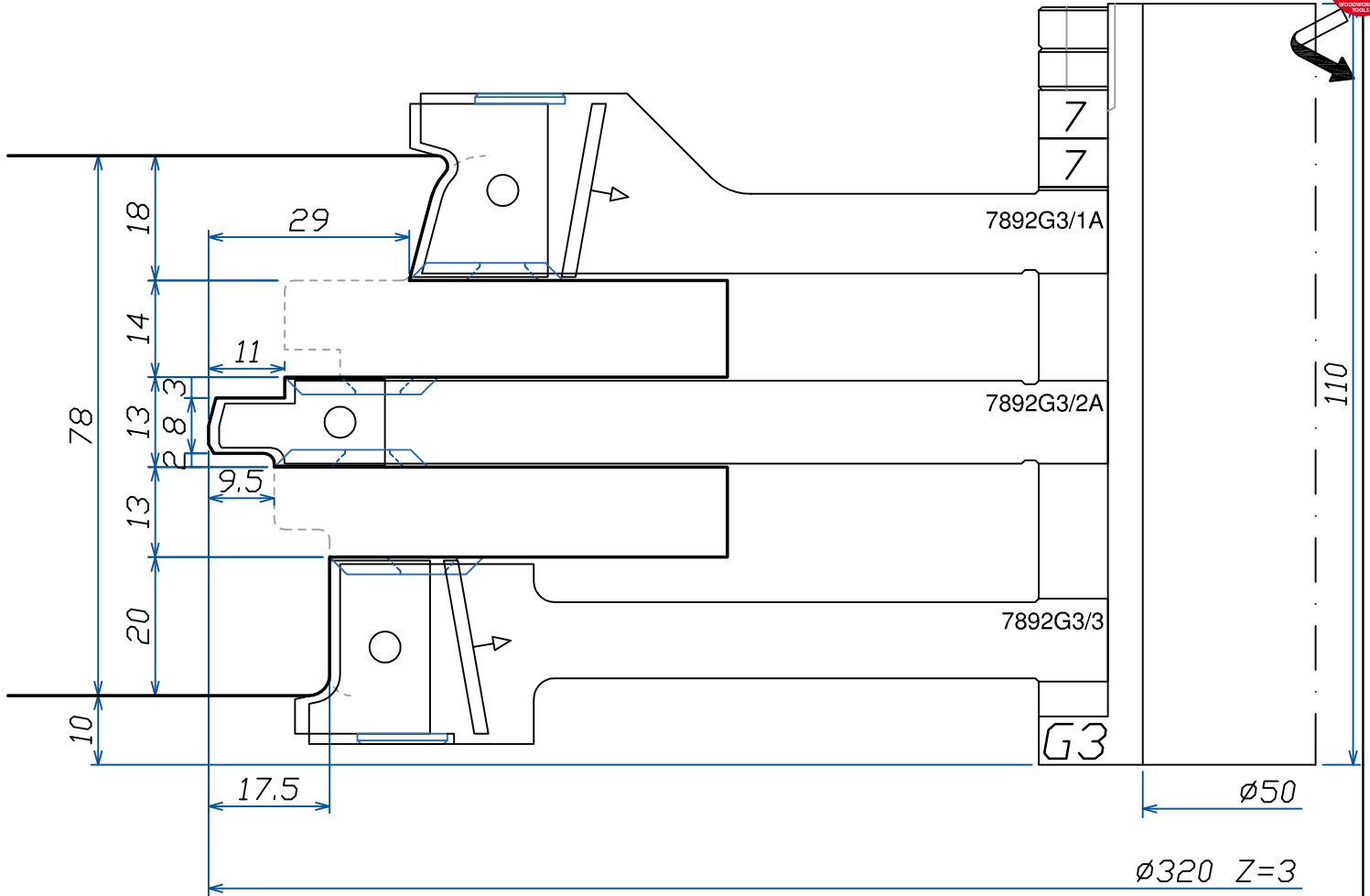

LISTELLO
TIPO "2"

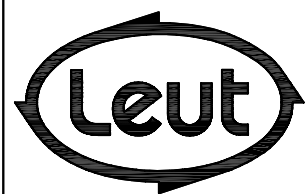

FABBRICA UTENSILI PER LEGNO
via Pisano, n.1 - 37050 Asparetto di Cerea (VR)
Tel. (0442) 83244 - Fax (0442) 83283
Sito Internet - <http://www.leut.it> -
E-Mail: info@leut.it

FIRMA:
DATA:
ORD. N.:
CLIENTE:

DENOMINAZIONE: EURO 78-92 SOFT A
SPINE "ALLA TEDESCA"
DIS. CAD: **7892SOFT_A**

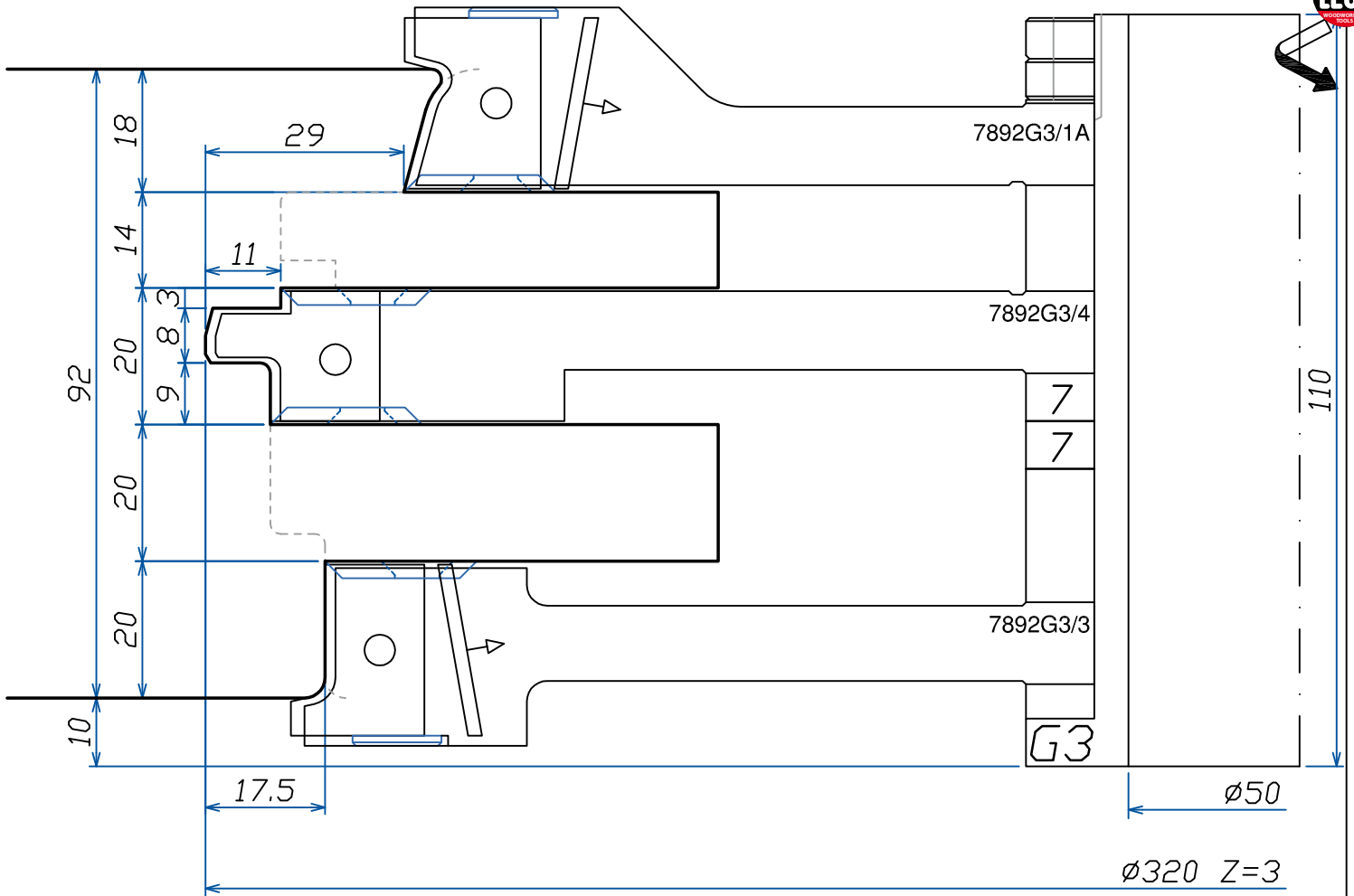

LISTELLO
TIPO "2"

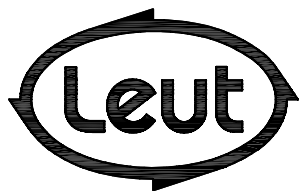

FABBRICA UTENSILI PER LEGNO
via Pisano, n.1 - 37050 Asparetto di Cerea (VR)
Tel. (0442) 83244 - Fax (0442) 83283
Sito Internet - <http://www.leut.it> -
E-Mail: info@leut.it

FIRMA:
DATA:
ORD. N.:
CLIENTE:

DENOMINAZIONE: EURO 78-92 SOFT A
SPINE "ALLA TEDESCA"
DIS. CAD: **7892SOFT_A**

78

PROFILATURA
TELAIO 3
LATI

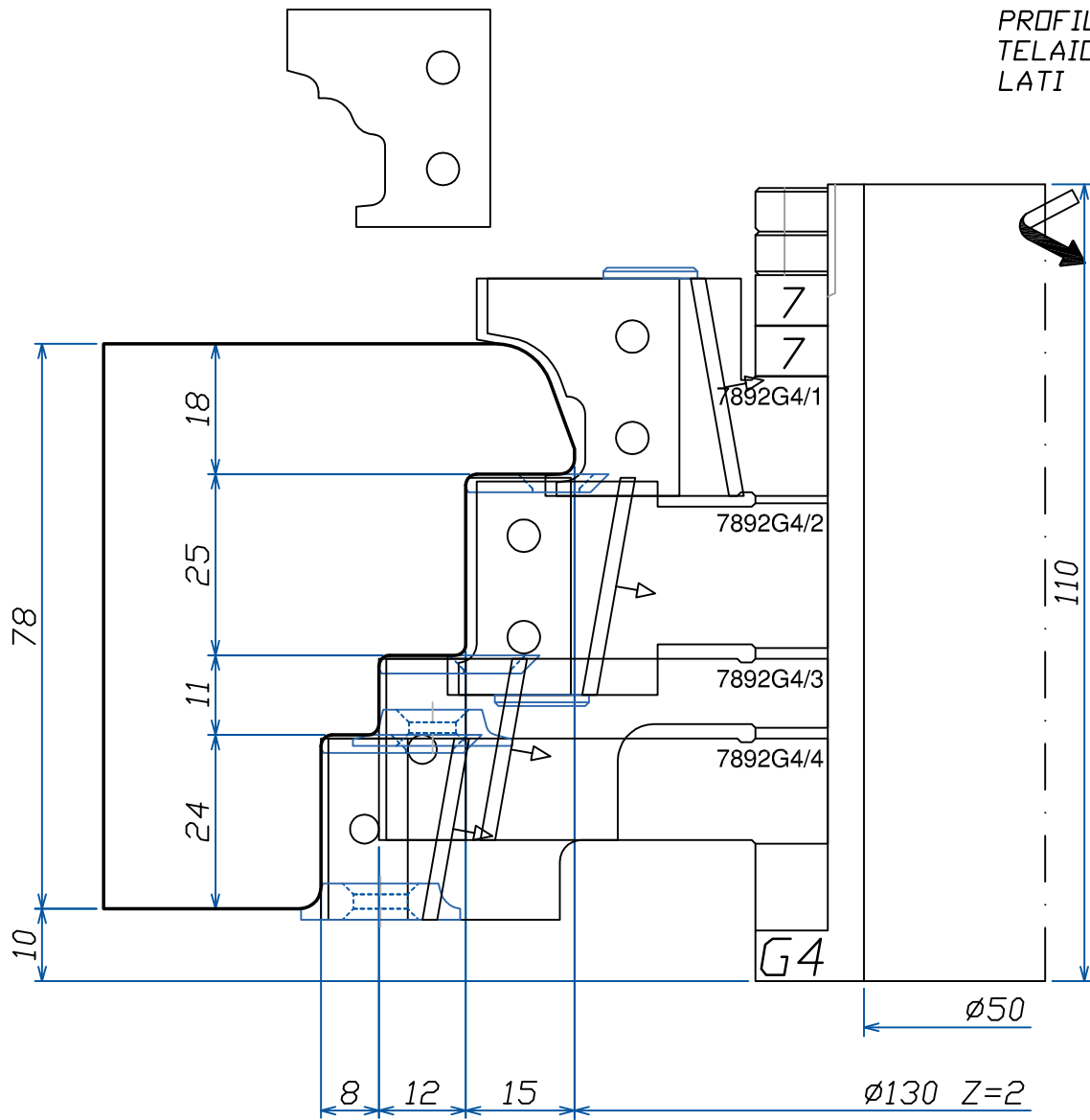

Section
INDEX

LEUT
WOODWORKING
TOOLS

LISTELLO
TIPO "2"

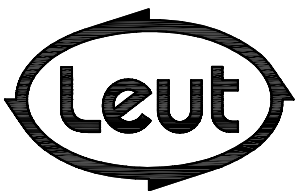

FABBRICA UTENSILI PER LEGNO
via Pisano, n.1 - 37050 Asparetto di Cerea (VR)
Tel. (0442) 83244 - Fax (0442) 83283
Sito Internet - <http://www.leut.it> -
E-Mail: info@leut.it

FIRMA:

DATA:

ORD. N.:

CLIENTE:

DENOMINAZIONE: EURO 78-92 SOFT A
SPINE "ALLA TEDESCA"

DIS. CAD: **7892SOFT_A**

LA LEUT S.R.L. E' PROPRIETARIA DEL PRESENTE DISEGNO E NE VIETA LA RIPRODUZIONE A TERZI SENZA LA DOVUTA AUTORIZZAZIONE.

92

PROFILATURA
TELAIO 3
LATI

I
N
D
E
X

Section
INDEX

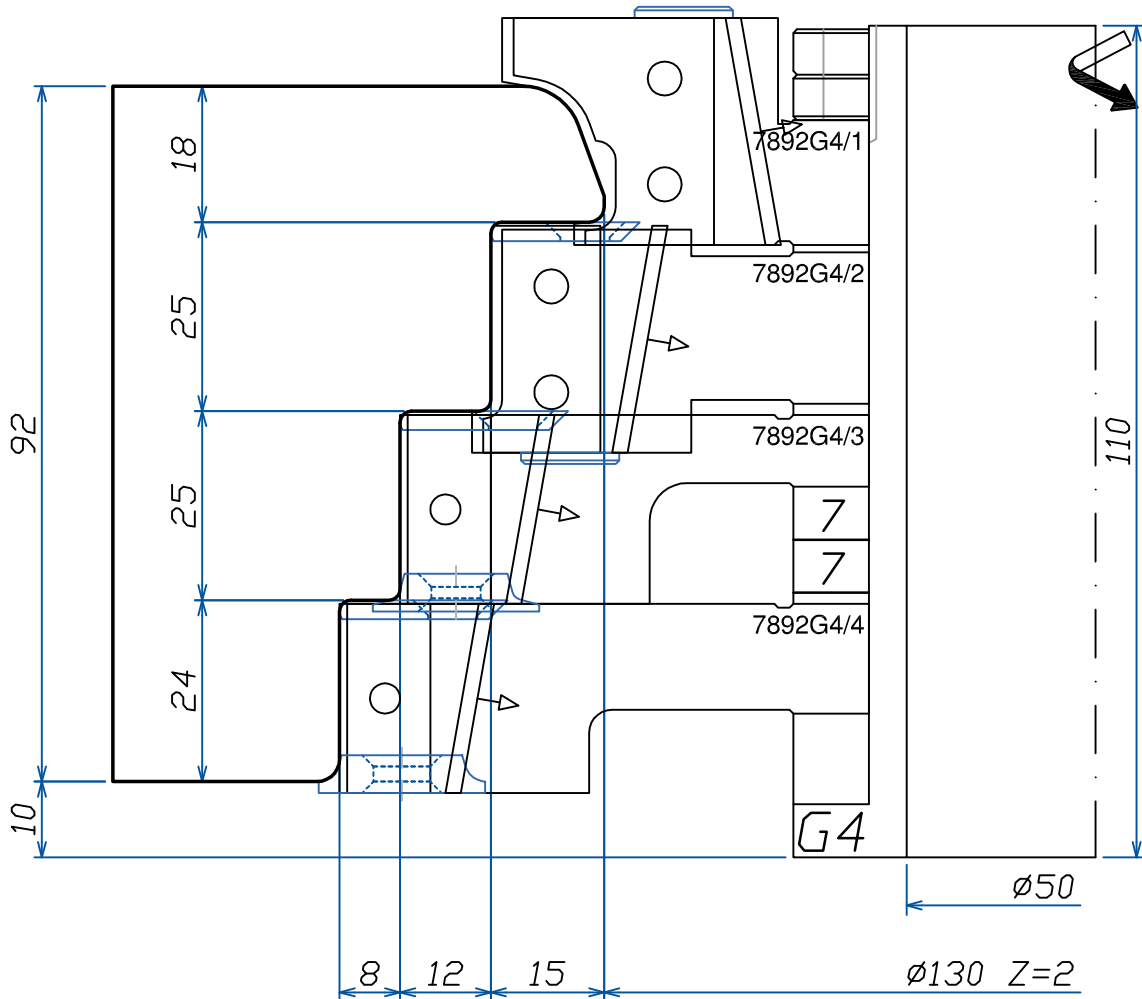

LISTELLO
TIPO "2"

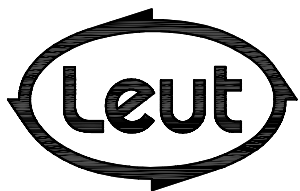

FABBRICA UTENSILI PER LEGNO
via Pisano, n.1 - 37050 Asparetto di Cerea (VR)
Tel. (0442) 83244 - Fax (0442) 83283
Sito Internet - <http://www.leut.it> -
E-Mail: info@leut.it

FIRMA:

DATA:

ORD. N.:

CLIENTE:

DENOMINAZIONE: EURO 78-92 SOFT A
SPINE "ALLA TEDESCA"

DIS. CAD: **7892SOFT_A**

LA LEUT S.R.L. E' PROPRIETARIA DEL PRESENTE DISEGNO E NE VIETA LA RIPRODUZIONE A TERZI SENZA LA DOVUTA AUTORIZZAZIONE.

Section
INDEX

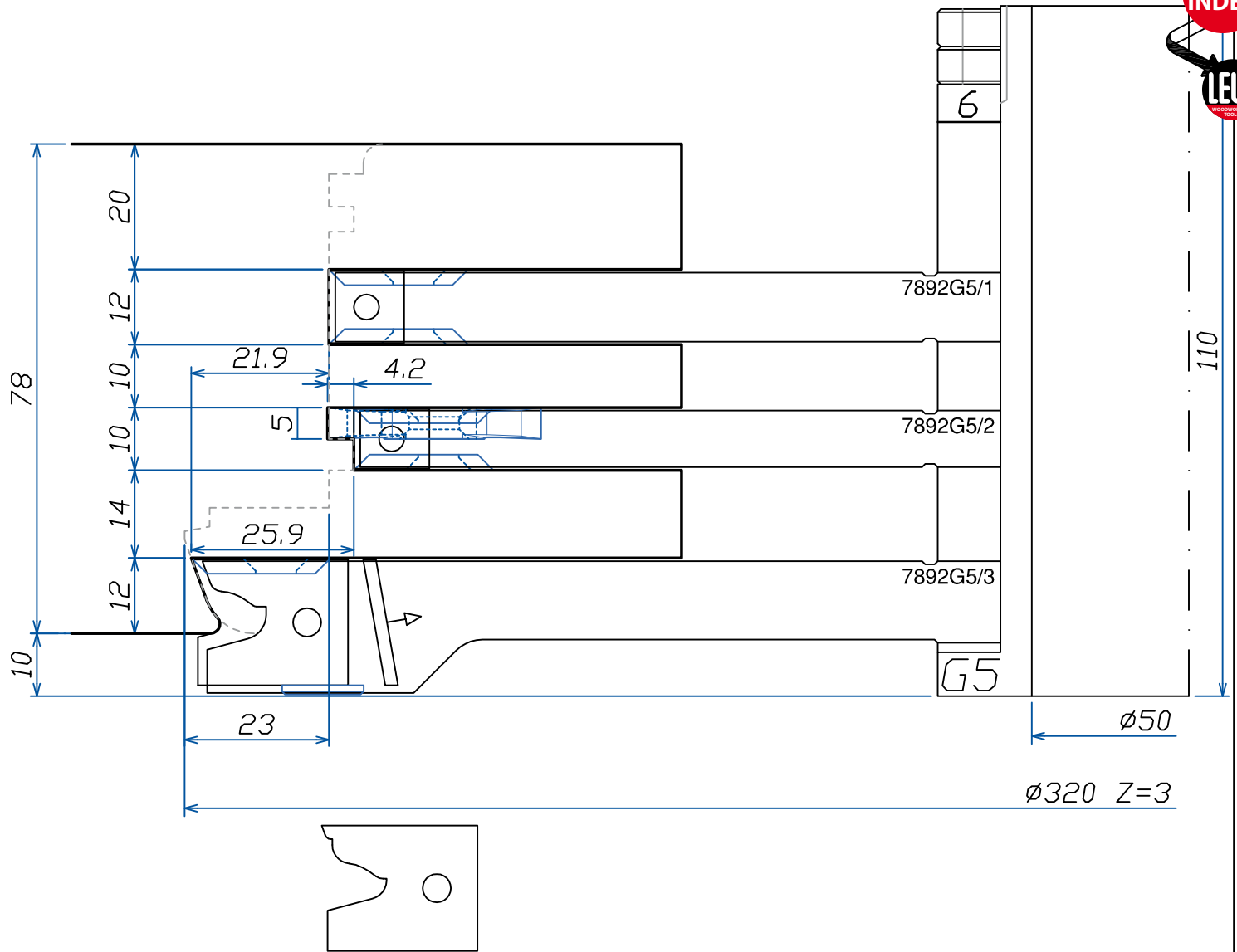

LISTELLO
TIPO "2"

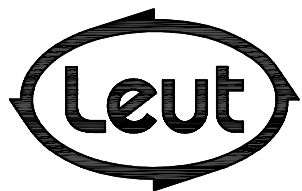

FABBRICA UTENSILI PER LEGNO
via Pisano, n.1 - 37050 Asparetto di Cerea (VR)
Tel. (0442) 83244 - Fax (0442) 83283
Sito Internet - <http://www.leut.it> -
E-Mail: info@leut.it

FIRMA:
DATA:
ORD. N.:
CLIENTE:

DENOMINAZIONE: EURO 78-92 SOFT A
SPINE "ALLA TEDESCA"

DIS. CAD: **7892SOFT_A**

LA LEUT S.R.L. E' PROPRIETARIA DEL PRESENTE DISEGNO E NE VIETA LA RIPRODUZIONE A TERZI SENZA LA DOVUTA AUTORIZZAZIONE.

92

TENDINATURA
MONTANTI
ANTA

INDEX

Section
INDEX

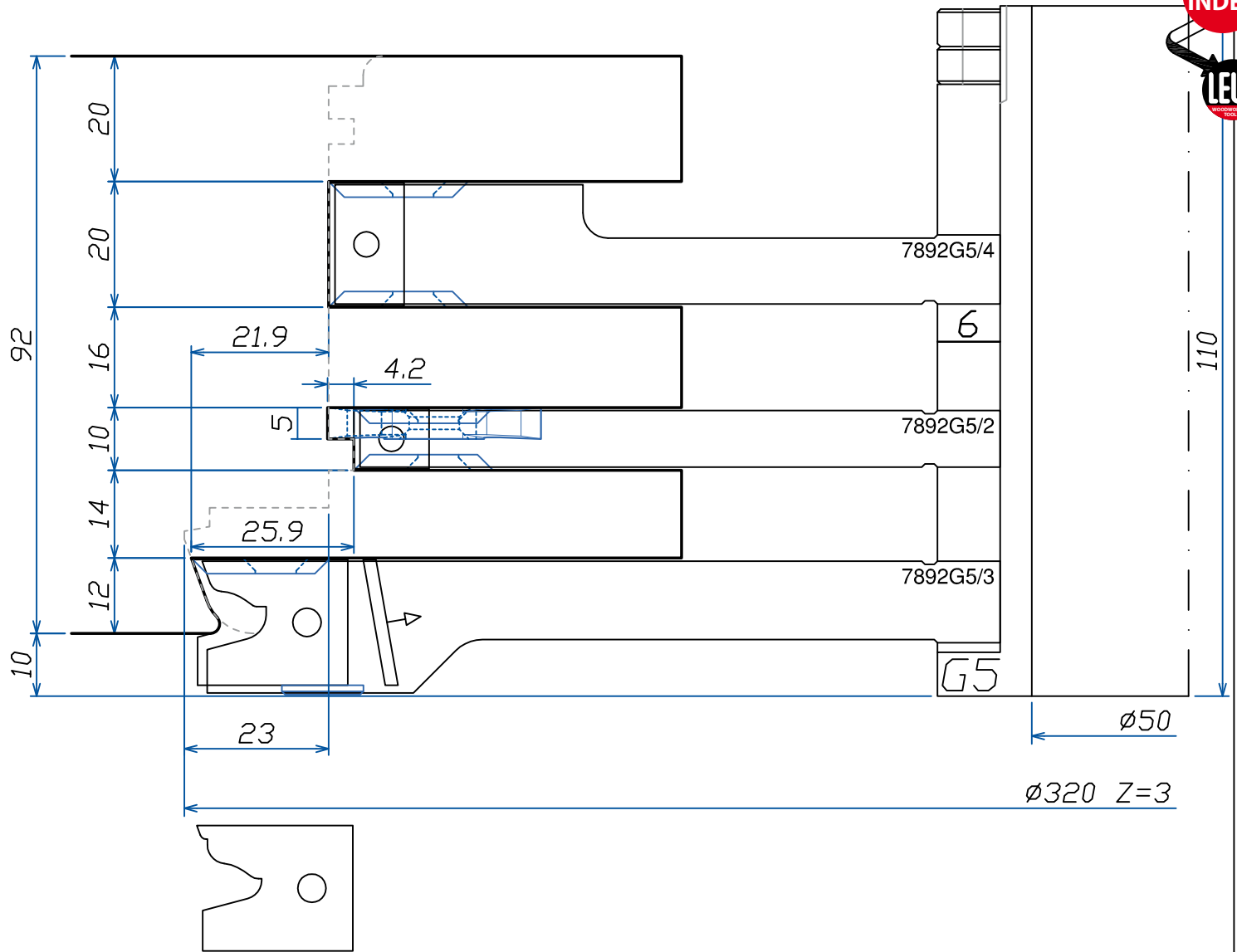

LISTELLO
TIPO "2"

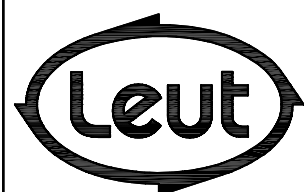

FABBRICA UTENSILI PER LEGNO
via Pisano, n.1 - 37050 Asparetto di Cerea (VR)
Tel. (0442) 83244 - Fax (0442) 83283
Sito Internet - <http://www.leut.it> -
E-Mail: info@leut.it

FIRMA:
DATA:
ORD. N.:
CLIENTE:

DENOMINAZIONE: EURO 78-92 SOFT A
SPINE "ALLA TEDESCA"
DIS. CAD: **7892SOFT_A**

LA LEUT S.R.L. E' PROPRIETARIA DEL PRESENTE DISEGNO E NE VIETA LA RIPRODUZIONE A TERZI SENZA LA DOVUTA AUTORIZZAZIONE.

Section
INDEX

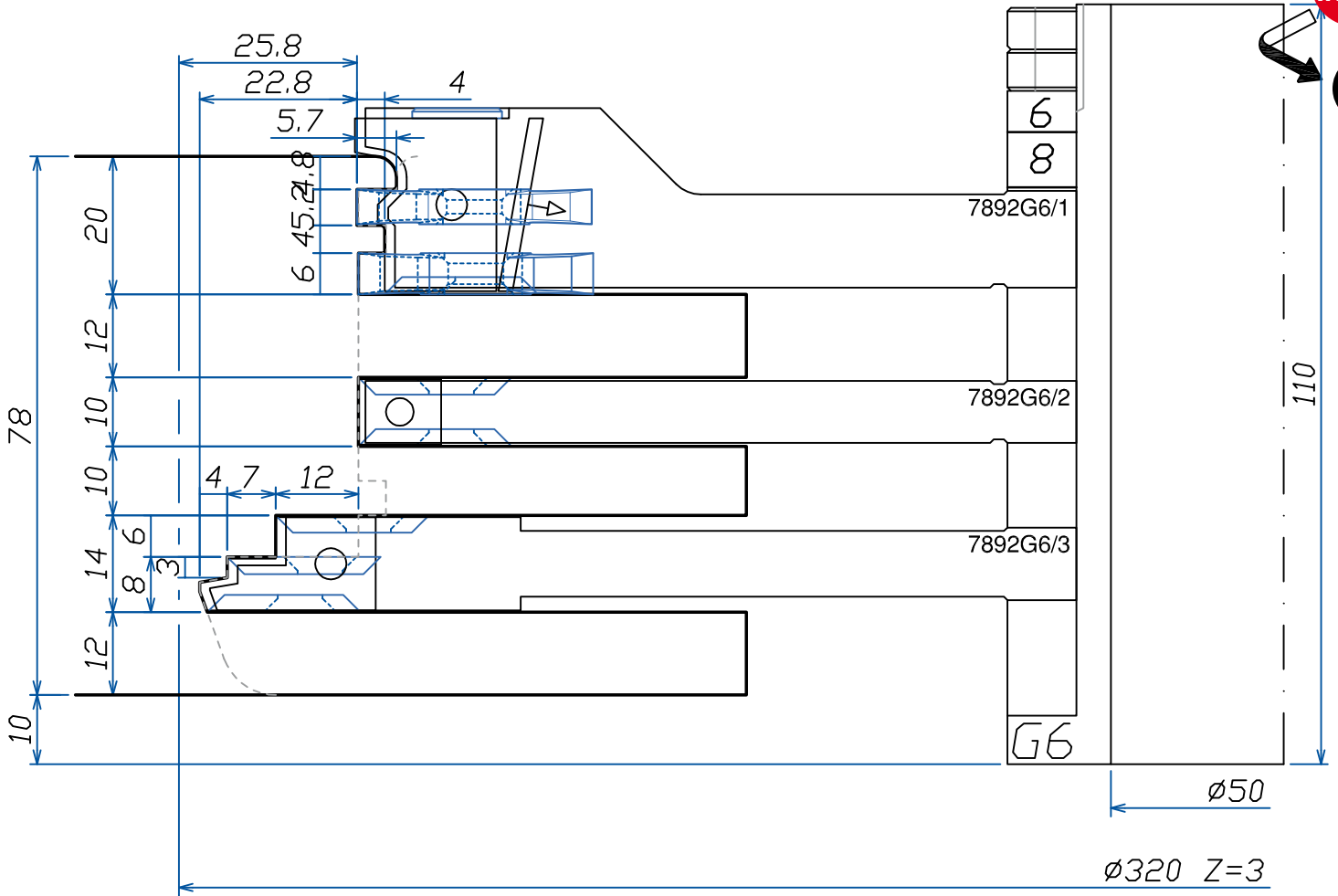

LISTELLO
TIPO "2"

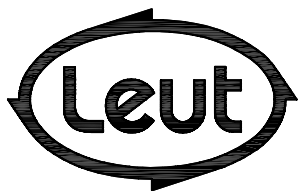

FABBRICA UTENSILI PER LEGNO
via Pisano, n.1 - 37050 Asparetto di Cerea (VR)
Tel. (0442) 83244 - Fax (0442) 83283
Sito Internet - <http://www.leut.it> -
E-Mail: info@leut.it

FIRMA:
DATA:
ORD. N.:
CLIENTE:

DENOMINAZIONE: EURO 78-92 SOFT A
SPINE "ALLA TEDESCA"
DIS. CAD: **7892SOFT_A**

LA LEUT S.R.L. E' PROPRIETARIA DEL PRESENTE DISEGNO E NE VIETA LA RIPRODUZIONE A TERZI SENZA LA DOVUTA AUTORIZZAZIONE.

92

TENDINATURA
TRAVERSI
ANTA

I
N
D
E
X

Section
INDEX

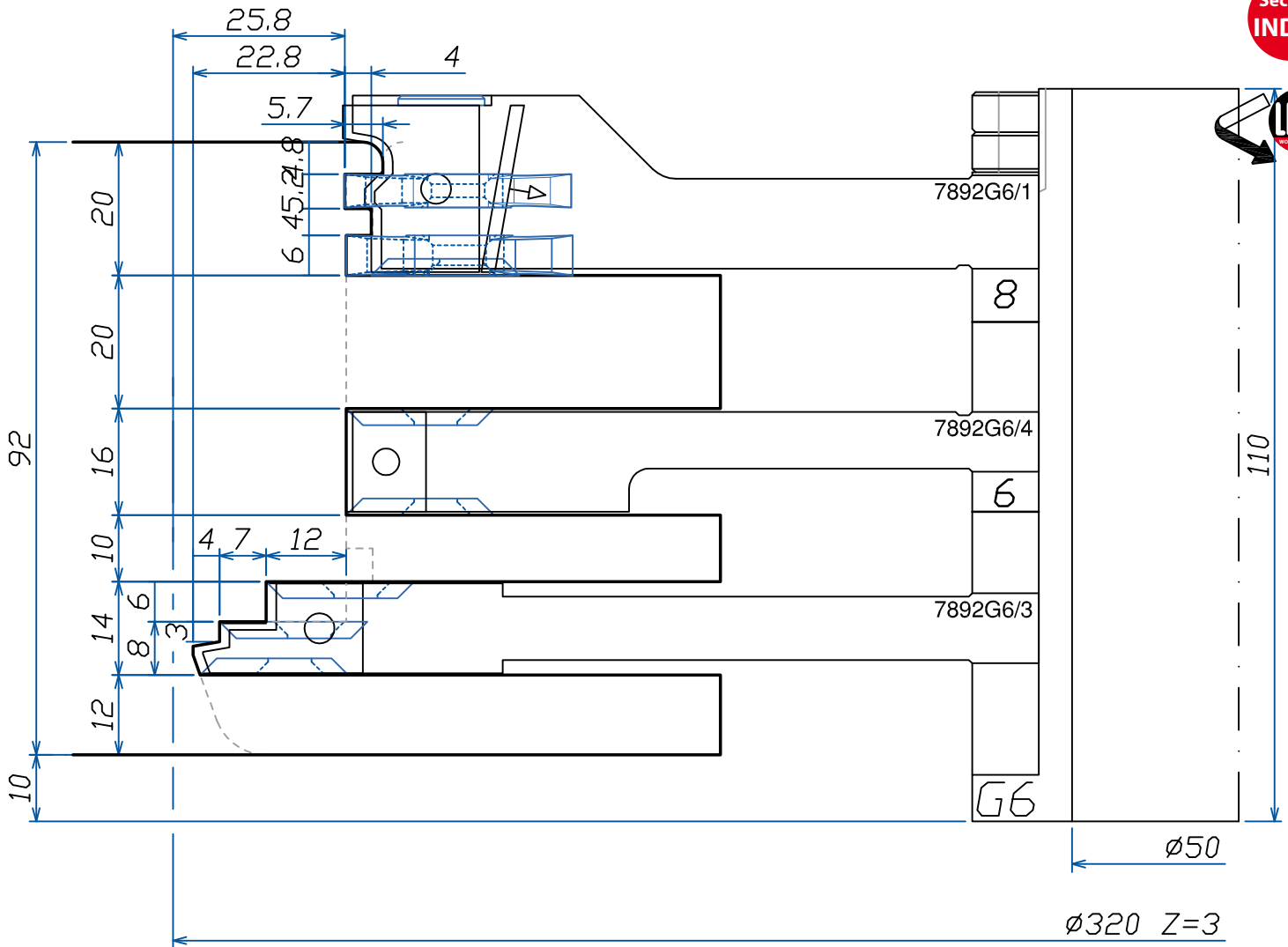

LISTELLO
TIPO "2"

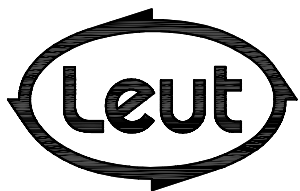

FABBRICA UTENSILI PER LEGNO
via Pisano, n.1 - 37050 Asparetto di Cerea (VR)
Tel. (0442) 83244 - Fax (0442) 83283
Sito Internet - <http://www.leut.it> -
E-Mail: info@leut.it

FIRMA:

DATA:

ORD. N.:

CLIENTE:

DENOMINAZIONE: EURO 78-92 SOFT A
SPINE "ALLA TEDESCA"

DIS. CAD: **7892SOFT_A**

LA LEUT S.R.L. E' PROPRIETARIA DEL PRESENTE DISEGNO E NE VIETA LA RIPRODUZIONE A TERZI SENZA LA DOVUTA AUTORIZZAZIONE.

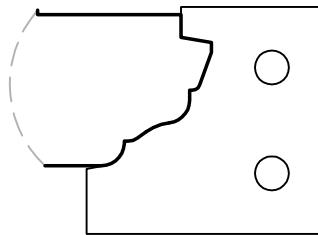
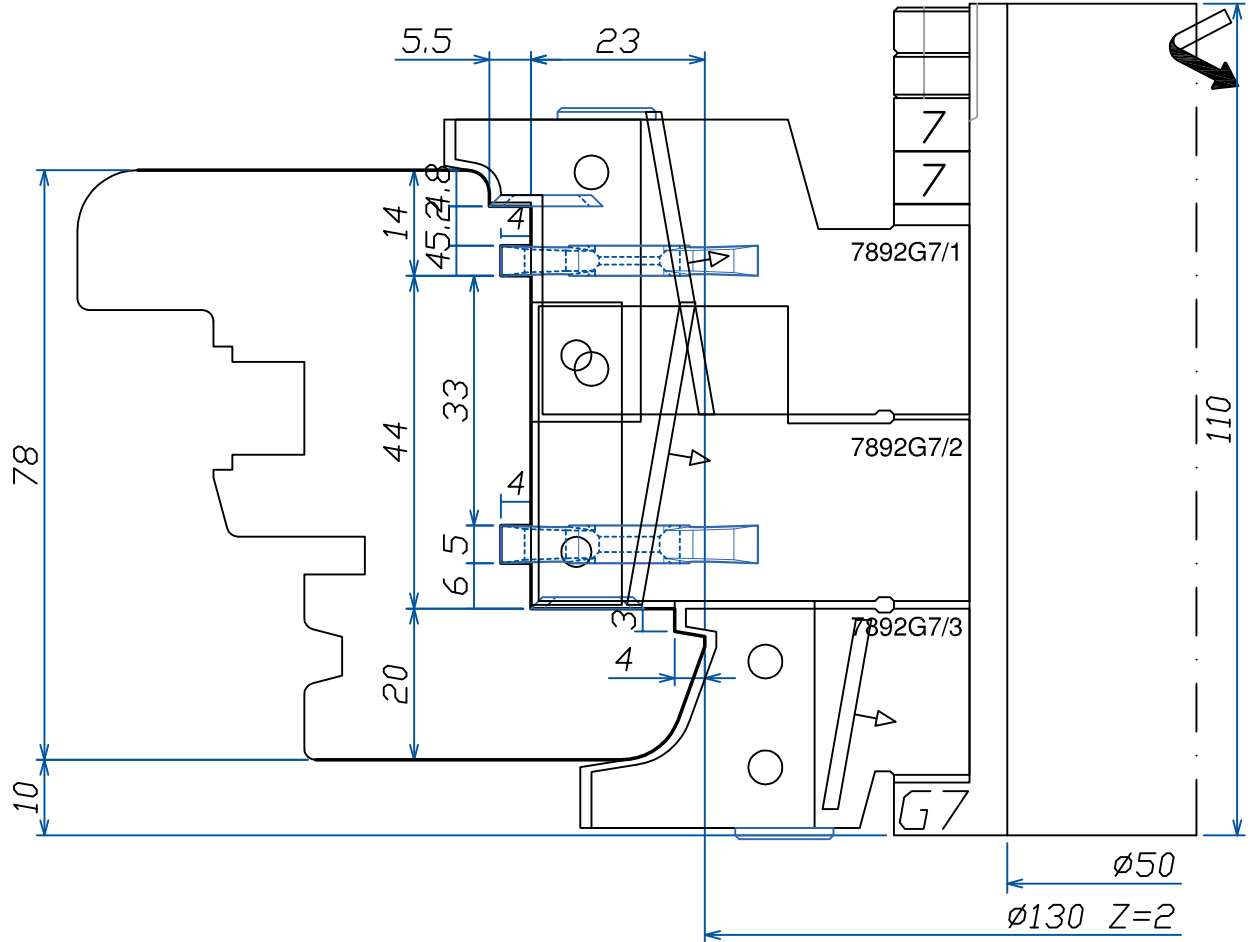

LISTELLO
TIPO "2"

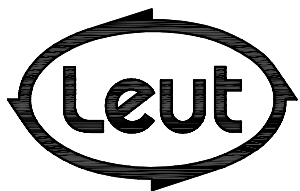

FABBRICA UTENSILI PER LEGNO
via Pisano, n.1 - 37050 Asparetto di Cerea (VR)
Tel. (0442) 83244 - Fax (0442) 83283
Sito Internet - <http://www.leut.it> -
E-Mail: info@leut.it

FIRMA:
DATA:
ORD. N.:
CLIENTE:

DENOMINAZIONE: EURO 78-92 SOFT A
SPINE "ALLA TEDESCA"

DIS. CAD: **7892SOFT_A**

LA LEUT S.R.L. E' PROPRIETARIA DEL PRESENTE DISEGNO E NE VIETA LA RIPRODUZIONE A TERZI SENZA LA DOVUTA AUTORIZZAZIONE.

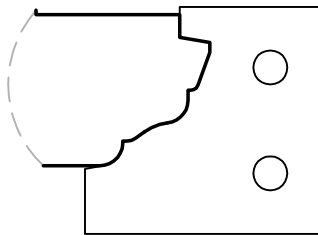
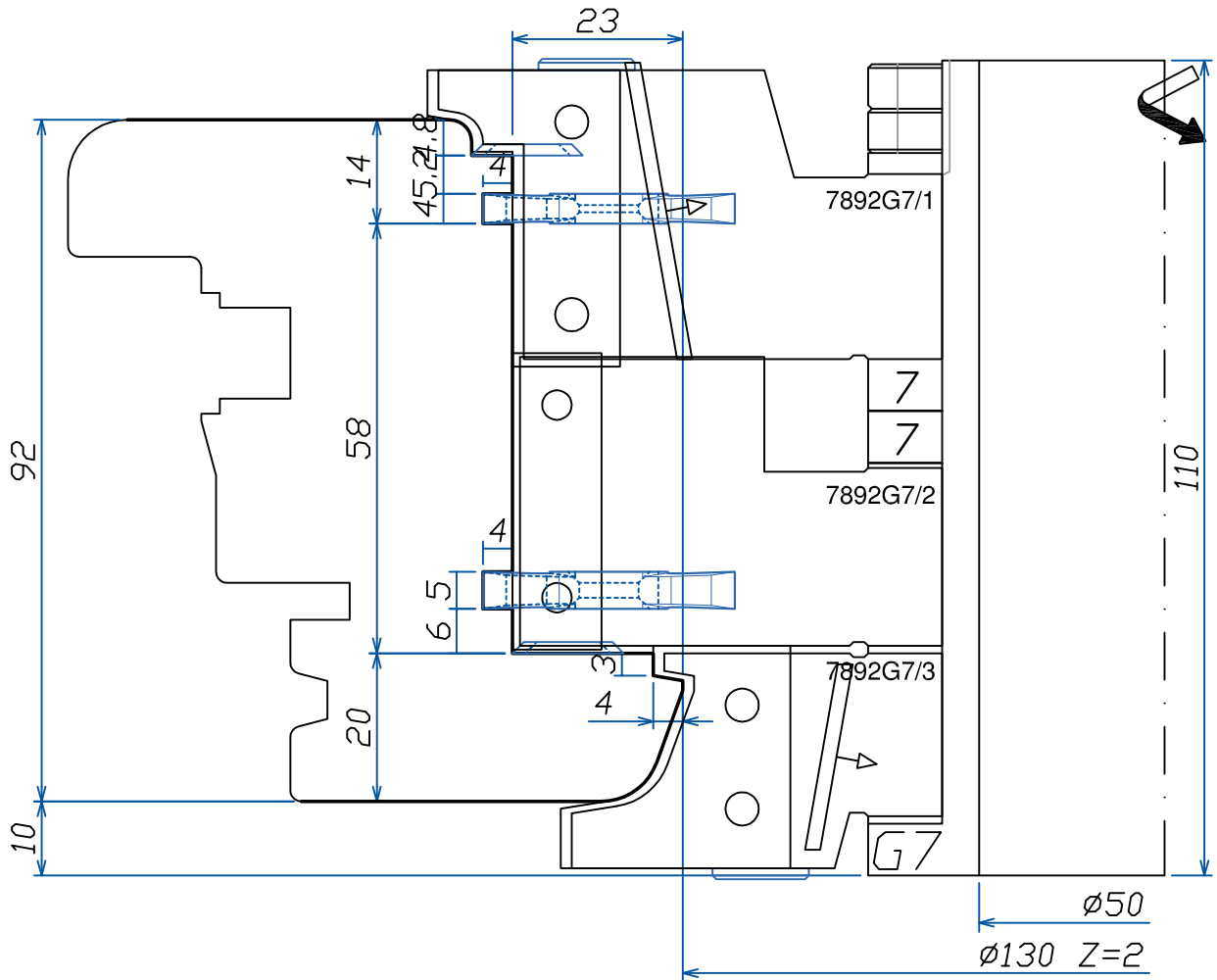

LISTELLO
TIPO "2"

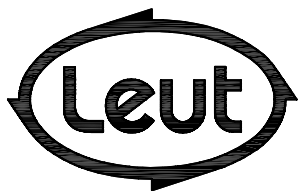

FABBRICA UTENSILI PER LEGNO
via Pisano, n.1 - 37050 Asparetto di Cerea (VR)
Tel. (0442) 83244 - Fax (0442) 83283
Sito Internet - <http://www.leut.it> -
E-Mail: info@leut.it

FIRMA:

DATA:

ORD. N.:

CLIENTE:

DENOMINAZIONE: EURO 78-92 SOFT A
SPINE "ALLA TEDESCA"

DIS. CAD: **7892SOFT_A**

LA LEUT S.R.L. E' PROPRIETARIA DEL PRESENTE DISEGNO E NE VIETA LA RIPRODUZIONE A TERZI SENZA LA DOVUTA AUTORIZZAZIONE.

78-92

ESECUZIONE
LISTELLO
FERMAVETRO

I
N
D
E
X

Section
INDEX

LEUT
WOODWORKING
TOOLS

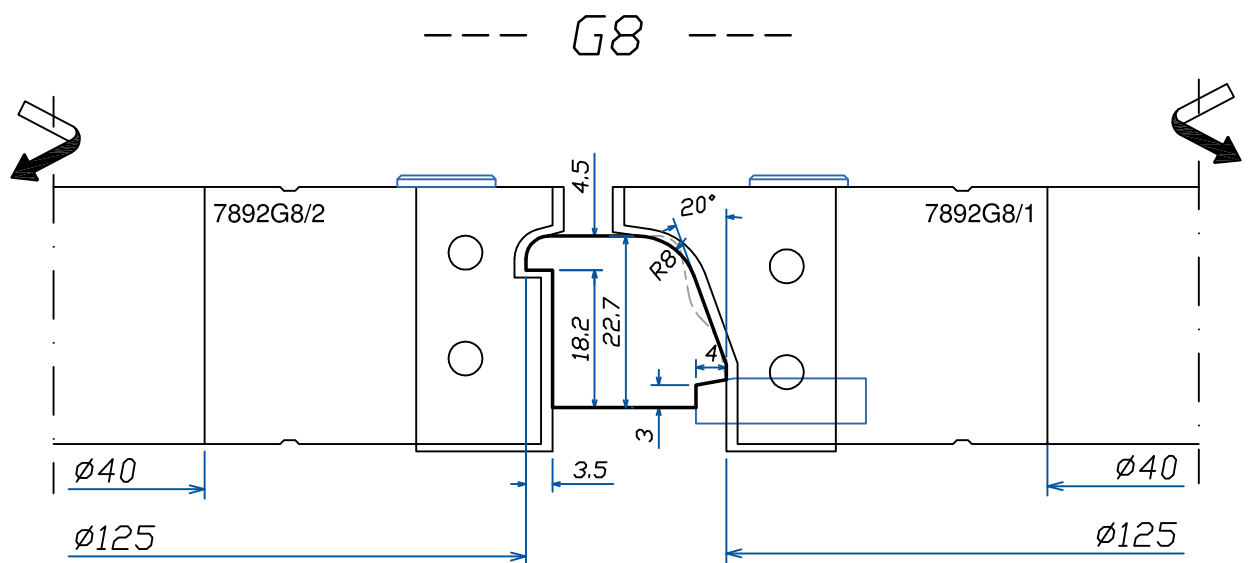

LISTELLO
TIPO "2"

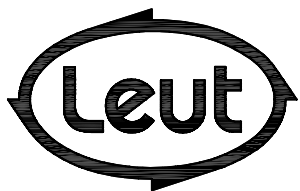

FABBRICA UTENSILI PER LEGNO
via Pisano, n.1 - 37050 Asparetto di Cerea (VR)
Tel. (0442) 83244 - Fax (0442) 83283
Sito Internet - <http://www.leut.it> -
E-Mail: info@leut.it

FIRMA:

DATA:

ORD. N.:

CLIENTE:

DENOMINAZIONE: EURO 78-92 SOFT A
SPINE "ALLA TEDESCA"

DIS. CAD: **7892SOFT_A**

LA LEUT S.R.L. E' PROPRIETARIA DEL PRESENTE DISEGNO E NE VIETA LA RIPRODUZIONE A TERZI SENZA LA DOVUTA AUTORIZZAZIONE.

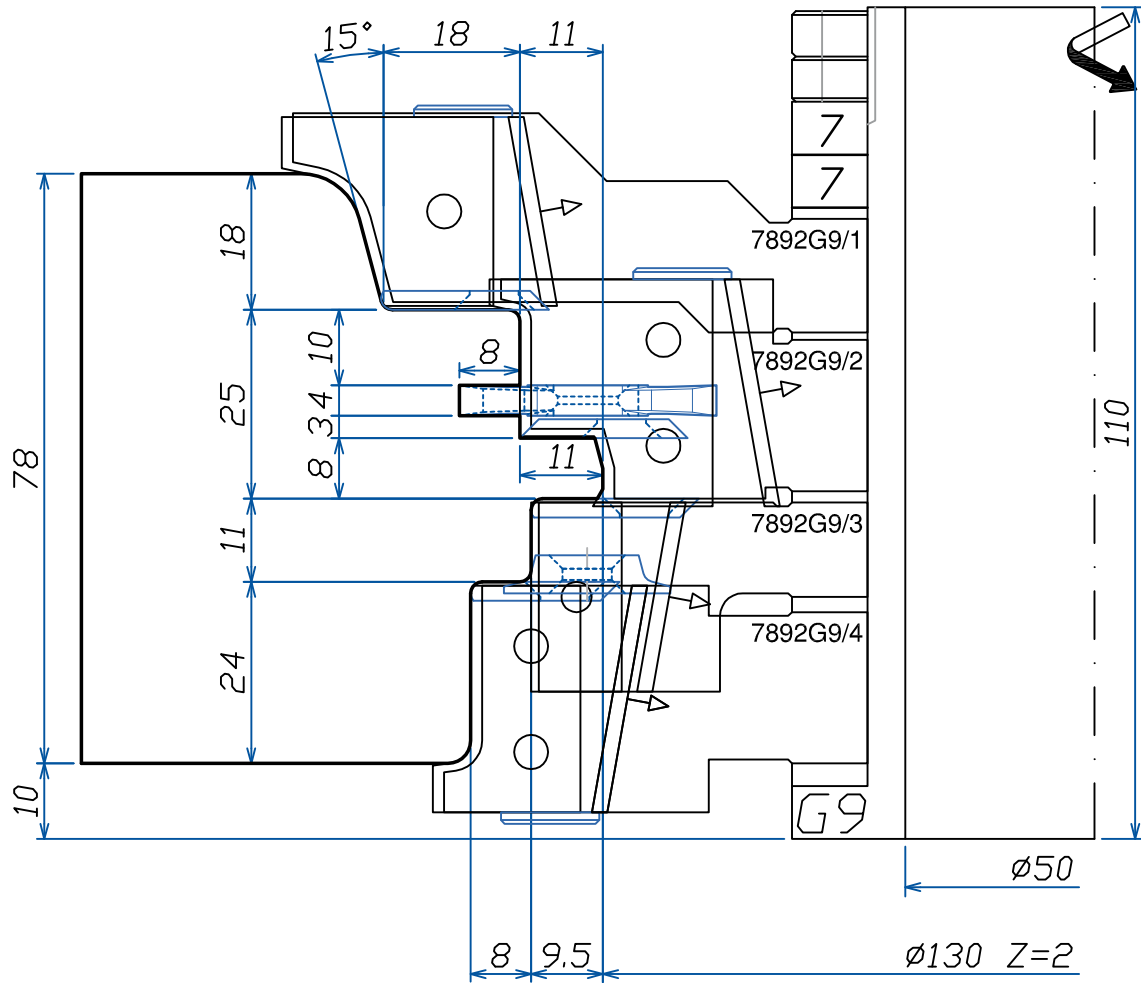

LISTELLO
TIPO "2"

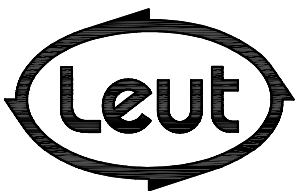

FABBRICA UTENSILI PER LEGNO
via Pisano, n.1 - 37050 Asparetto di Cerea (VR)
Tel. (0442) 83244 - Fax (0442) 83283
Sito Internet - <http://www.leut.it> -
E-Mail: info@leut.it

FIRMA:
DATA:
ORD. N.:
CLIENTE:

DENOMINAZIONE: EURO 78-92 SOFT A
SPINE "ALLA TEDESCA"
DIS. CAD: **7892SOFT_A**

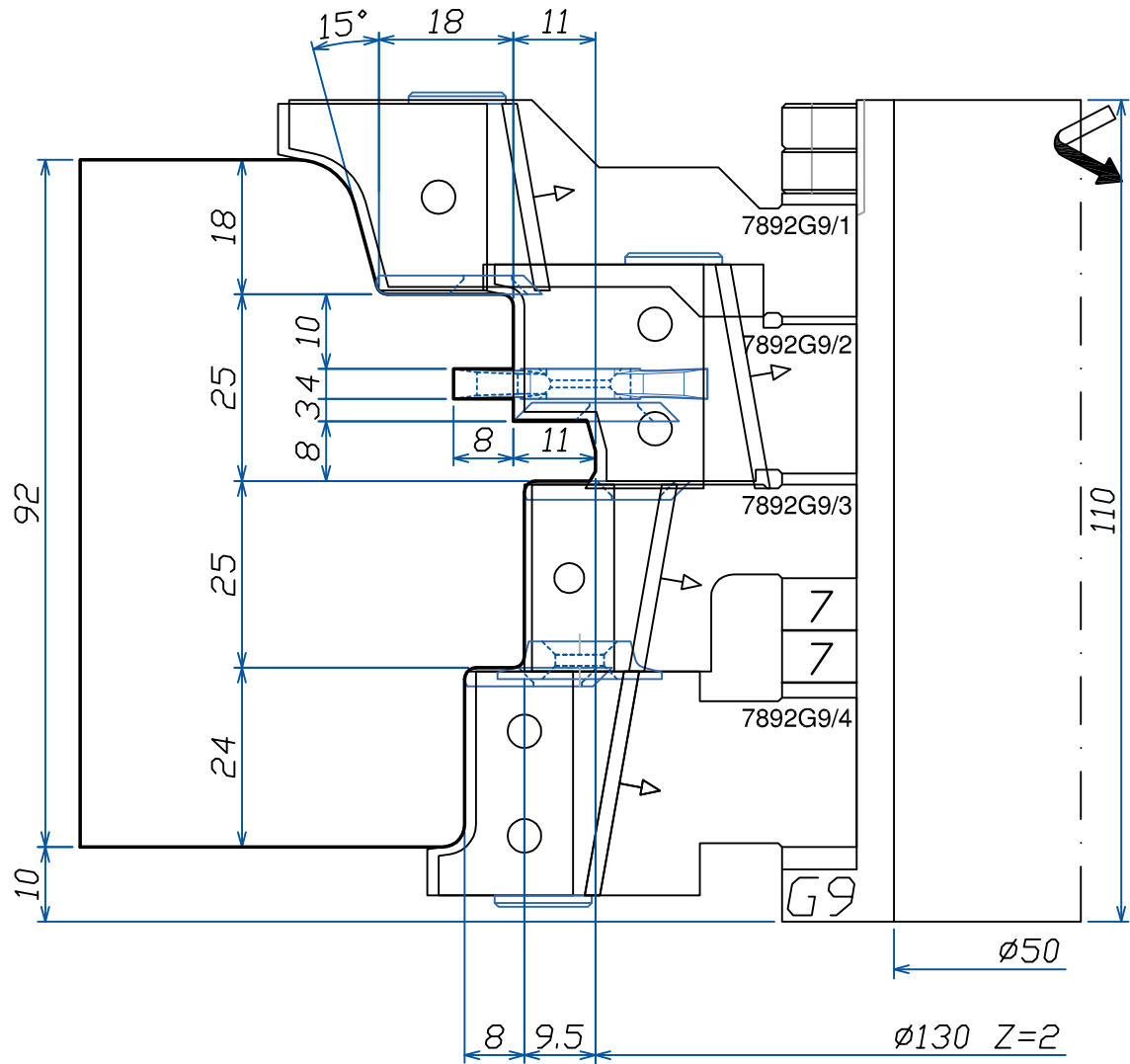

LISTELLO
TIPO "2"

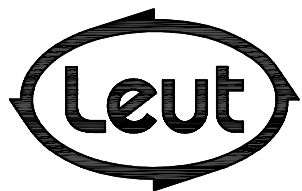

FABBRICA UTENSILI PER LEGNO
via Pisano, n.1 - 37050 Asparetto di Cerea (VR)
Tel. (0442) 83244 - Fax (0442) 83283
Sito Internet - <http://www.leut.it> -
E-Mail: info@leut.it

FIRMA:
DATA:
ORD. N.:
CLIENTE:

DENOMINAZIONE: EURO 78-92 SOFT A
SPINE "ALLA TEDESCA"

DIS. CAD: **7892SOFT_A**

LA LEUT S.R.L. E' PROPRIETARIA DEL PRESENTE DISEGNO E NE VIETA LA RIPRODUZIONE A TERZI SENZA LA DOVUTA AUTORIZZAZIONE.

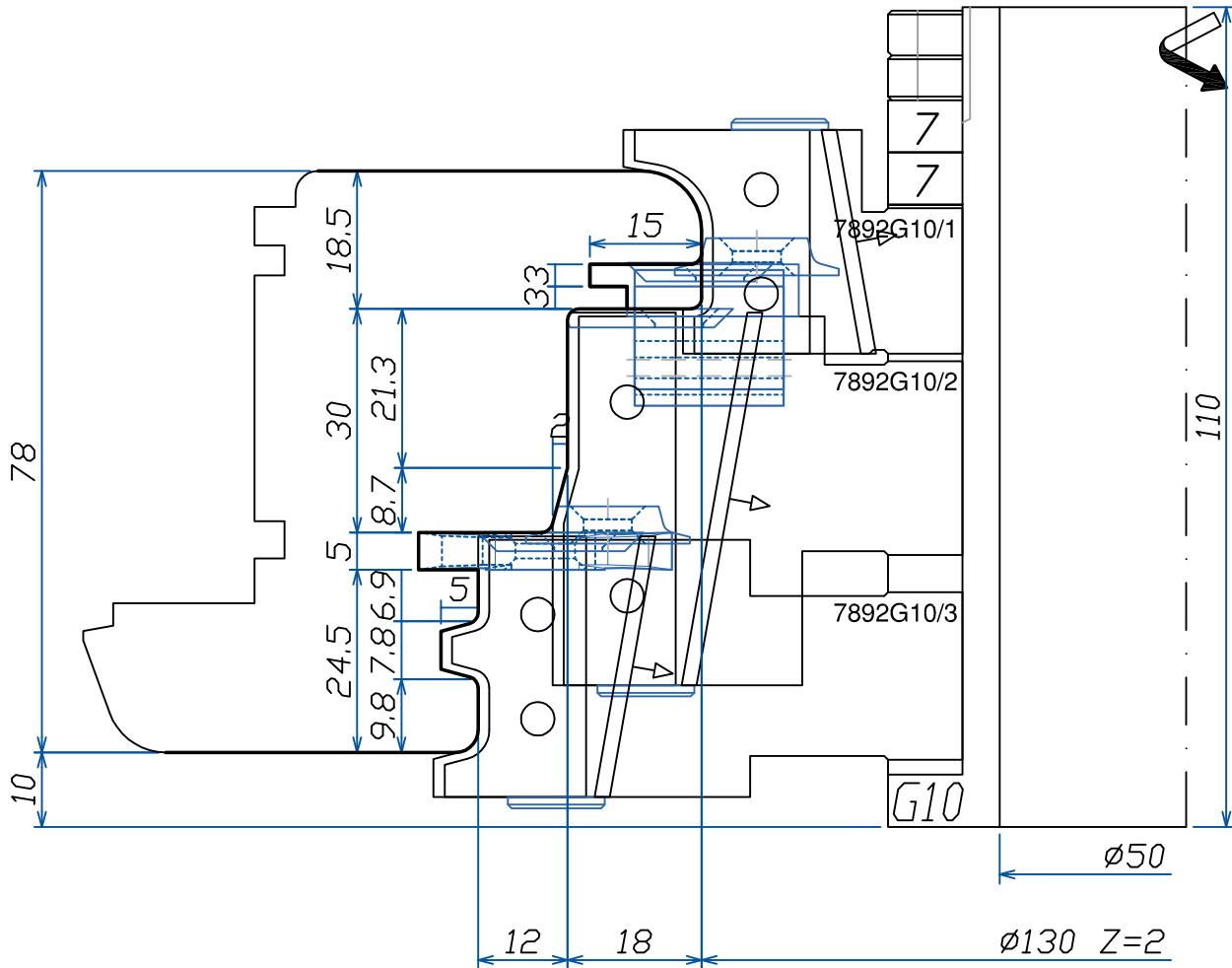

LISTELLO
TIPO "2"

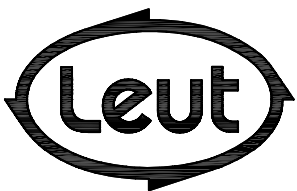

FABBRICA UTENSILI PER LEGNO
via Pisano, n.1 - 37050 Asparetto di Cerea (VR)
Tel. (0442) 83244 - Fax (0442) 83283
Sito Internet - <http://www.leut.it> -
E-Mail: info@leut.it

FIRMA:

DATA:

ORD. N.:

CLIENTE:

DENOMINAZIONE: EURO 78-92 SOFT A
SPINE "ALLA TEDESCA"

DIS. CAD: **7892SOFT_A**

LA LEUT S.R.L. E' PROPRIETARIA DEL PRESENTE DISEGNO E NE VIETA LA RIPRODUZIONE A TERZI SENZA LA DOVUTA AUTORIZZAZIONE.

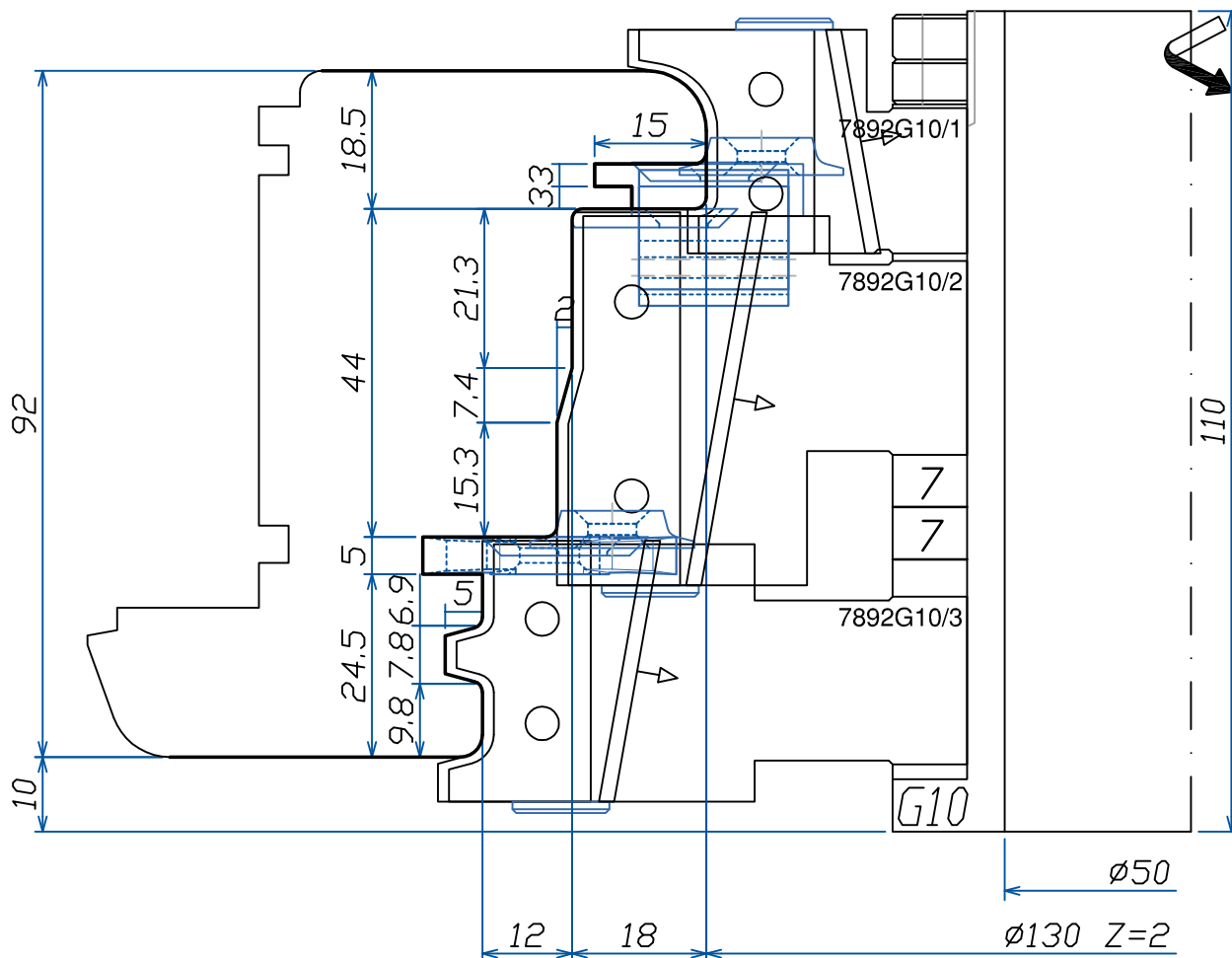

LISTELLO
TIPO "2"

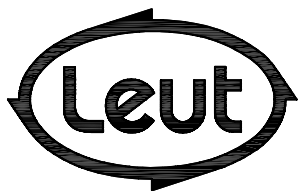

FABBRICA UTENSILI PER LEGNO
via Pisano, n.1 - 37050 Asparetto di Cerea (VR)
Tel. (0442) 83244 - Fax (0442) 83283
Sito Internet - <http://www.leut.it> -
E-Mail: info@leut.it

FIRMA:
DATA:
ORD. N.:
CLIENTE:

DENOMINAZIONE: EURO 78-92 SOFT A
SPINE "ALLA TEDESCA"
DIS. CAD: **7892SOFT_A**

LA LEUT S.R.L. E' PROPRIETARIA DEL PRESENTE DISEGNO E NE VIETA LA RIPRODUZIONE A TERZI SENZA LA DOVUTA AUTORIZZAZIONE.

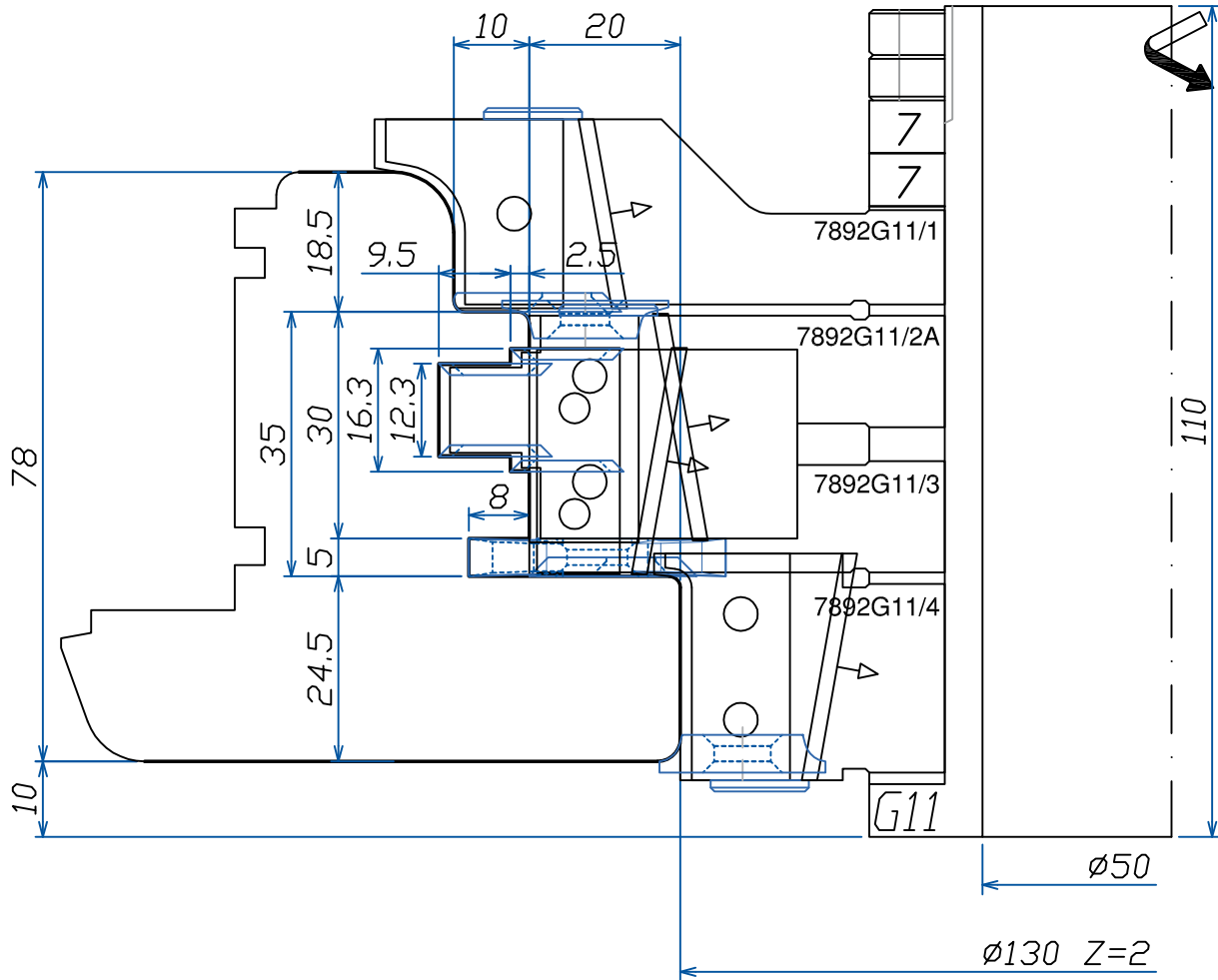

LISTELLO
TIPO "2"

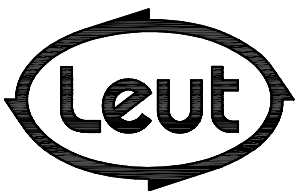

FABBRICA UTENSILI PER LEGNO
via Pisano, n.1 - 37050 Asparetto di Cerea (VR)
Tel. (0442) 83244 - Fax (0442) 83283
Sito Internet - <http://www.leut.it> -
E-Mail: info@leut.it

FIRMA:

DATA:

ORD. N.:

CLIENTE:

DENOMINAZIONE: EURO 78-92 SOFT A
SPINE "ALLA TEDESCA"

DIS. CAD: **7892SOFT_A**

LA LEUT S.R.L. E' PROPRIETARIA DEL PRESENTE DISEGNO E NE VIETA LA RIPRODUZIONE A TERZI SENZA LA DOVUTA AUTORIZZAZIONE.

92

SQUADRATURA
ANTA SX

I
N
D
E
X

Section
INDEX

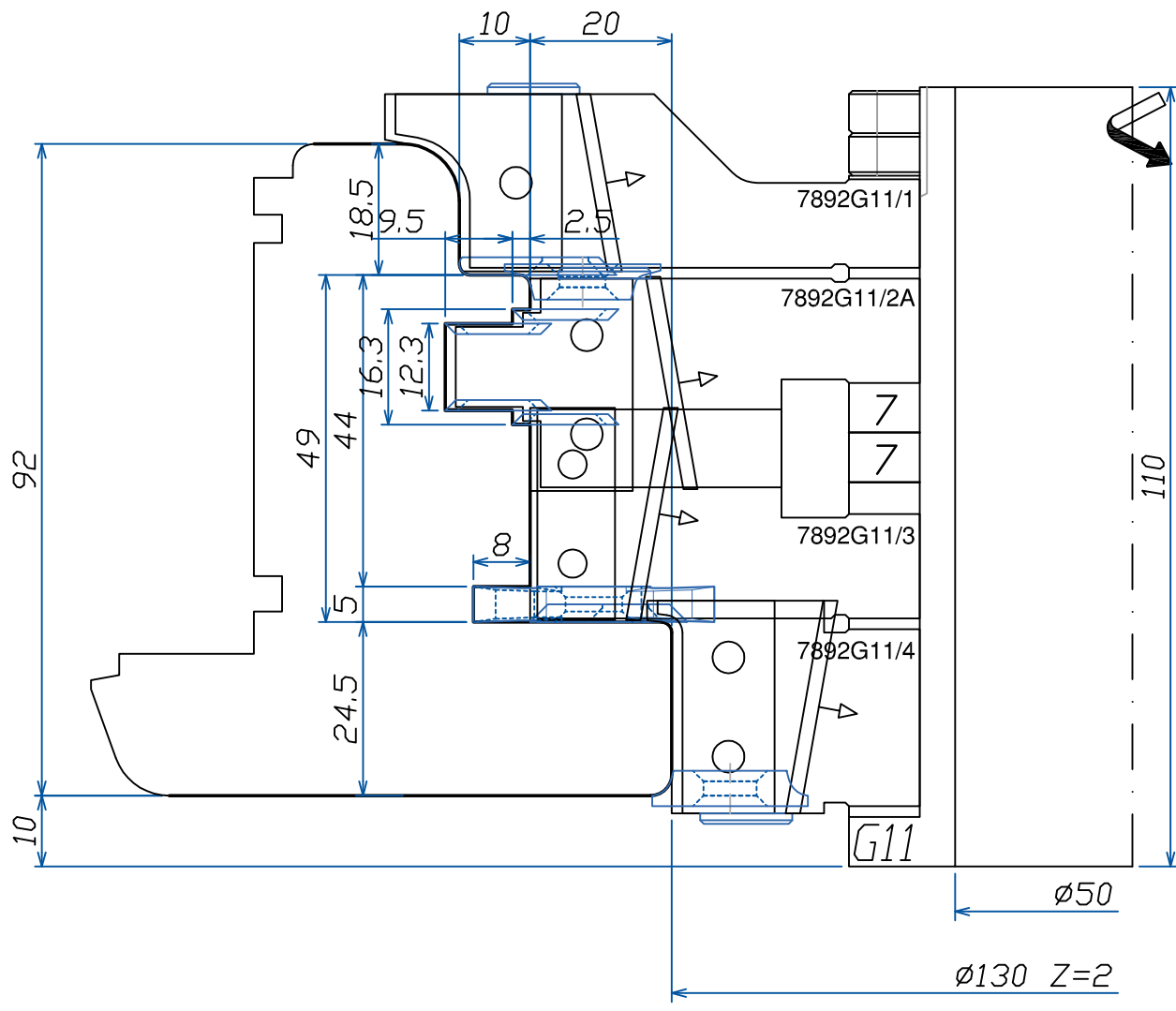

LISTELLO
TIPO "2"

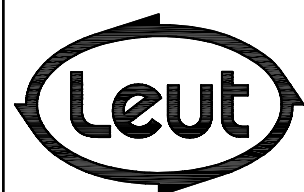

FABBRICA UTENSILI PER LEGNO
via Pisano, n.1 - 37050 Asparetto di Cerea (VR)
Tel. (0442) 83244 - Fax (0442) 83283
Sito Internet - <http://www.leut.it> -
E-Mail: info@leut.it

FIRMA:
DATA:
ORD. N.:
CLIENTE:

DENOMINAZIONE: EURO 78-92 SOFT A
SPINE "ALLA TEDESCA"
DIS. CAD: **7892SOFT_A**

LA LEUT S.R.L. E' PROPRIETARIA DEL PRESENTE DISEGNO E NE VIETA LA RIPRODUZIONE A TERZI SENZA LA DOVUTA AUTORIZZAZIONE.

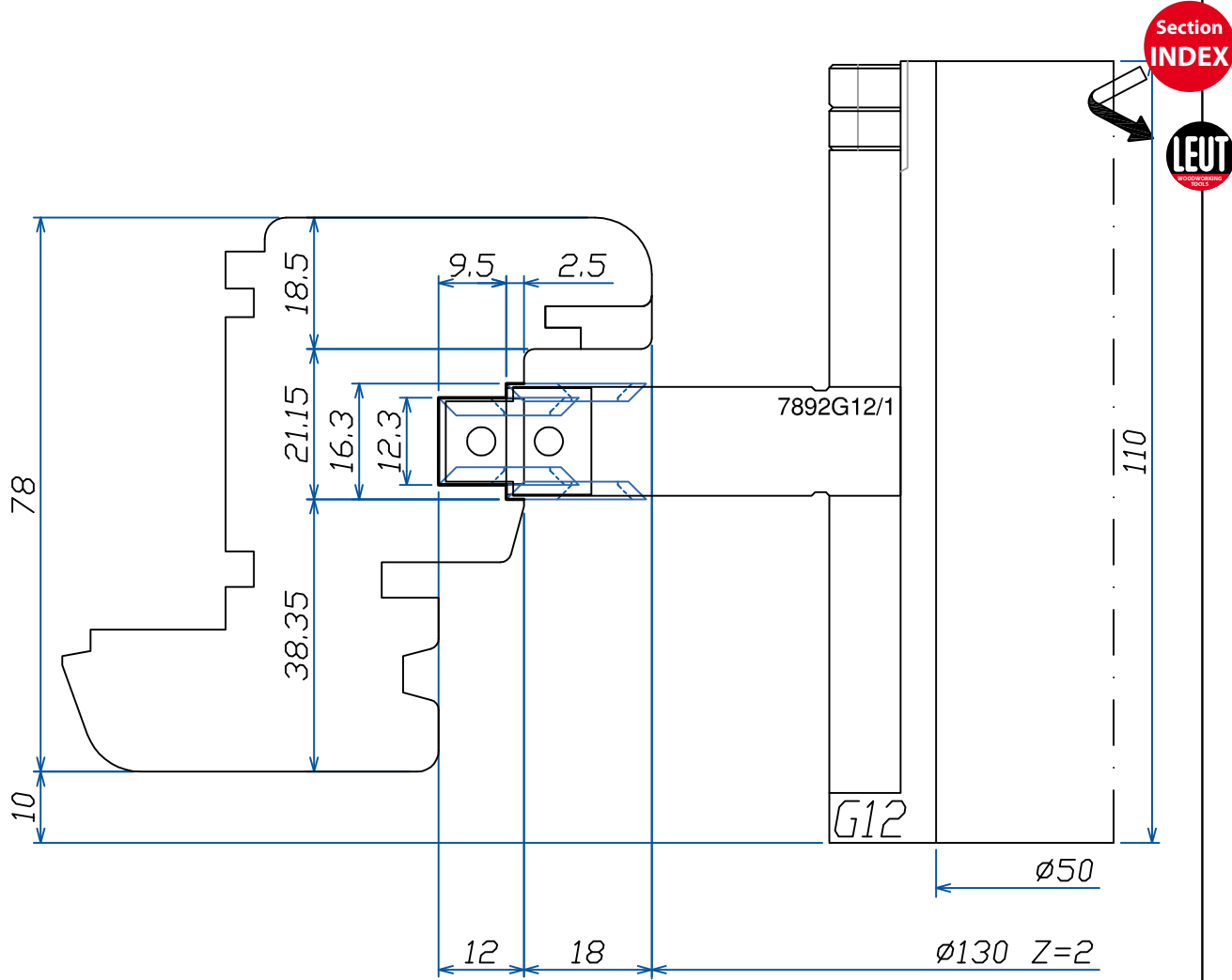

LISTELLO
TIPO "2"

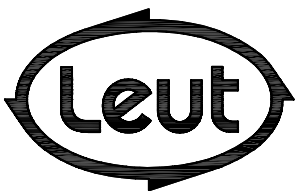

FABBRICA UTENSILI PER LEGNO
via Pisano, n.1 - 37050 Asparetto di Cerea (VR)
Tel. (0442) 83244 - Fax (0442) 83283
Sito Internet - <http://www.leut.it> -
E-Mail: info@leut.it

FIRMA:

DATA:

ORD. N.:

CLIENTE:

DENOMINAZIONE: EURO 78-92 SOFT A
SPINE "ALLA TEDESCA"

DIS. CAD: **7892SOFT_A**

LA LEUT S.R.L. E' PROPRIETARIA DEL PRESENTE DISEGNO E NE VIETA LA RIPRODUZIONE A TERZI SENZA LA DOVUTA AUTORIZZAZIONE.

Section
INDEX

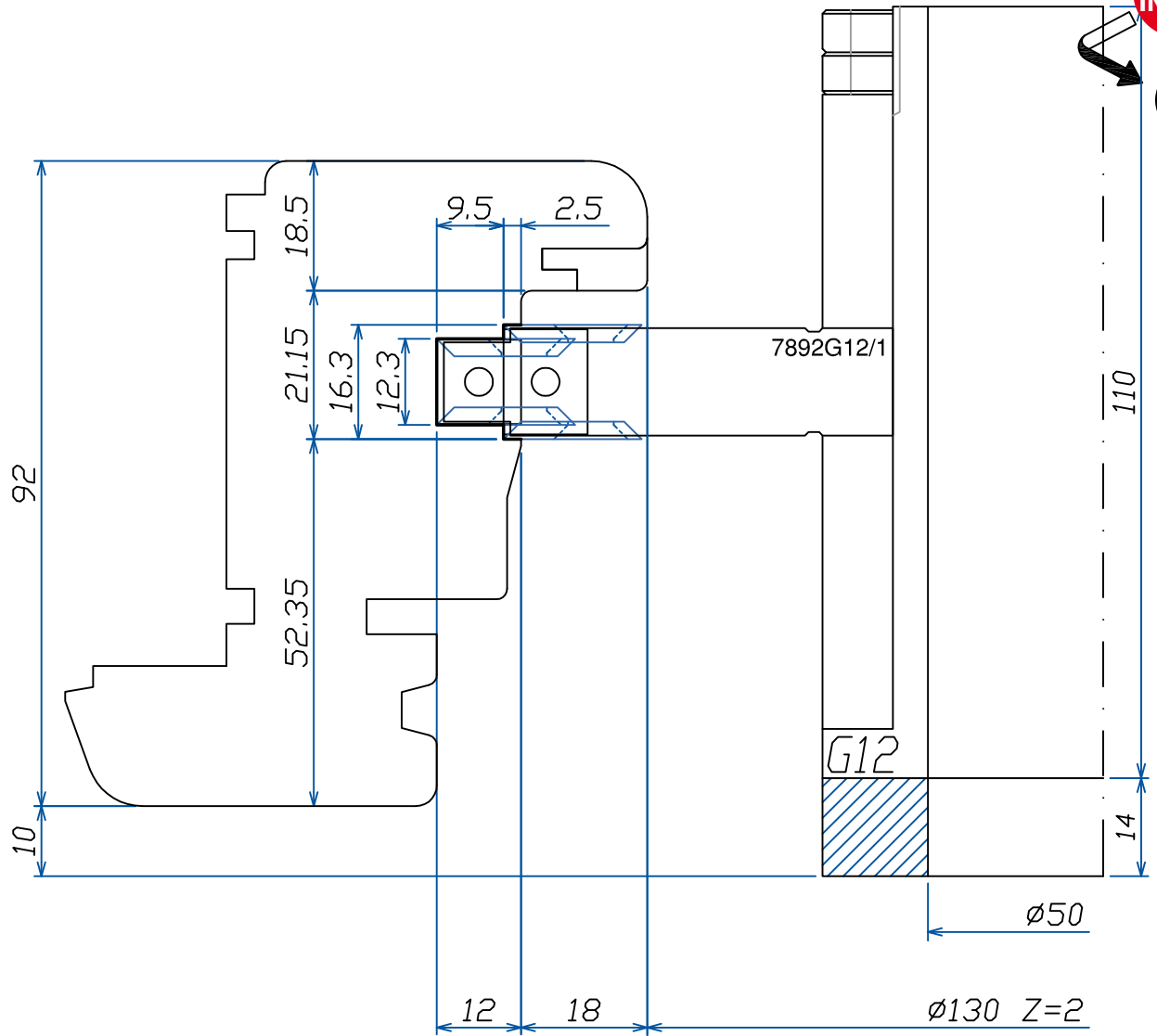

LISTELLO
TIPO "2"

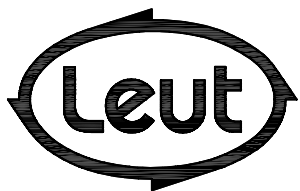

FABBRICA UTENSILI PER LEGNO
via Pisano, n.1 - 37050 Asparetto di Cerea (VR)
Tel. (0442) 83244 - Fax (0442) 83283
Sito Internet - <http://www.leut.it> -
E-Mail: info@leut.it

FIRMA:
DATA:
ORD. N.:
CLIENTE:

DENOMINAZIONE: EURO 78-92 SOFT A
SPINE "ALLA TEDESCA"
DIS. CAD: **7892SOFT_A**

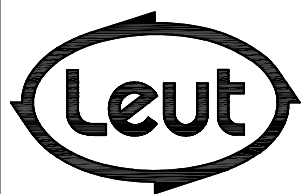
O
P
T
I
O
N
A
L

FABBRICA UTENSILI PER LEGNO
via Pisano, n.1 - 37050 Asparetto di Cerea (VR)
Tel. (0442) 83244 - Fax (0442) 83283
Sito Internet - <http://www.leut.it> -
E-Mail: info@leut.it

FIRMA:

DATA:

ORD. N.:

CLIENTE:

DENOMINAZIONE: EURO 78-92 SOFT A
SPINE "ALLA TEDESCA"

DIS. CAD: **7892SOFT_A**

LA LEUT S.R.L. E' PROPRIETARIA DEL PRESENTE DISEGNO E NE VIETA LA RIPRODUZIONE A TERZI SENZA LA DOVUTA AUTORIZZAZIONE.

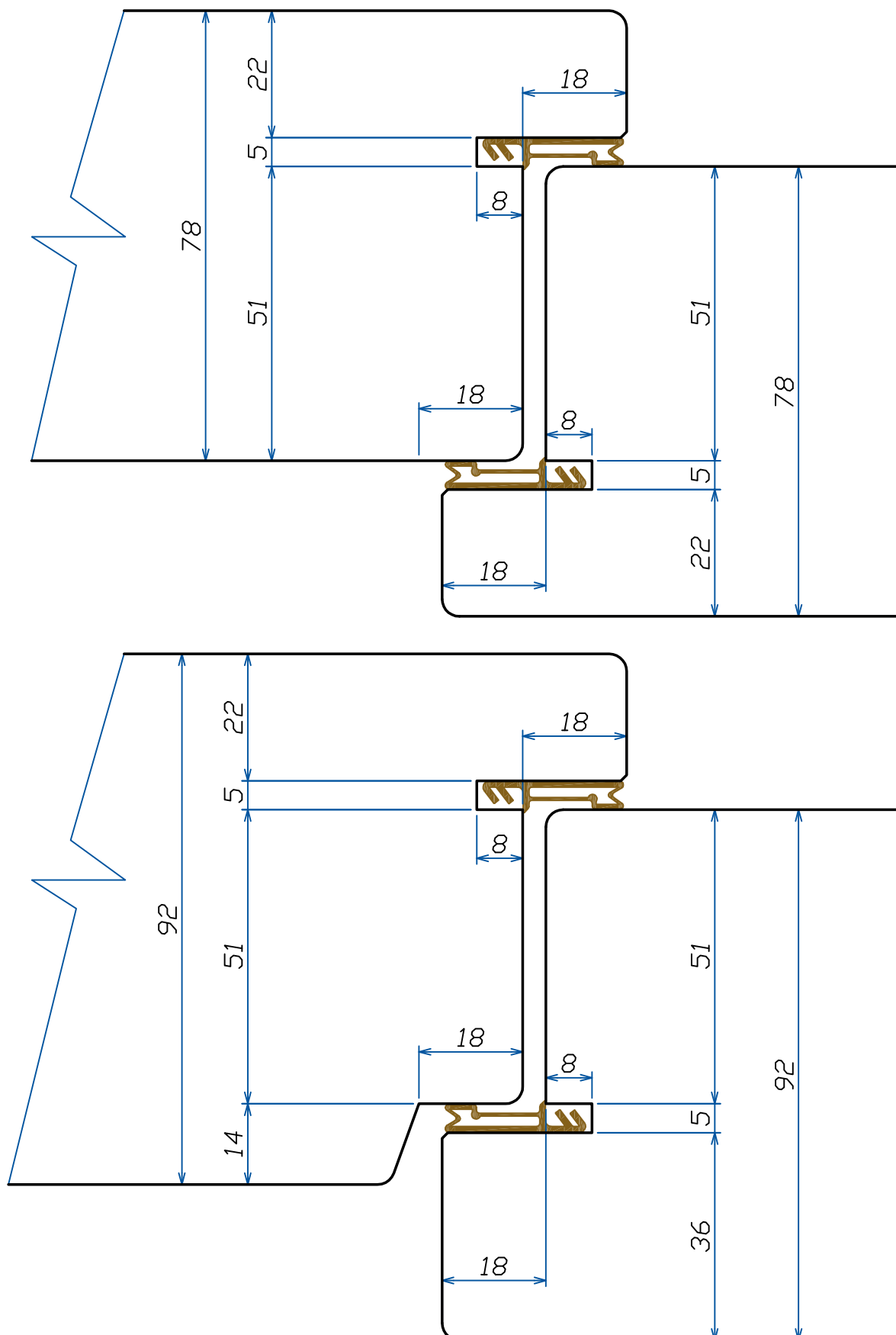

LISTELLO
TIPO "2"

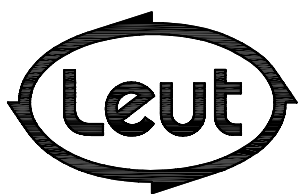

FABBRICA UTENSILI PER LEGNO
via Pisano, n.1 - 37050 Asparetto di Cerea (VR)
Tel. (0442) 83244 - Fax (0442) 83283
Sito Internet - <http://www.leut.it> -
E-Mail: info@leut.it

FIRMA:

DATA:

ORD. N.:

CLIENTE:

DENOMINAZIONE: EURO 78-92 SOFT A
SPINE "ALLA TEDESCA"

DIS. CAD: **7892SOFT_A**

LA LEUT S.R.L. E' PROPRIETARIA DEL PRESENTE DISEGNO E NE VIETA LA RIPRODUZIONE A TERZI SENZA LA DOVUTA AUTORIZZAZIONE.

78-92

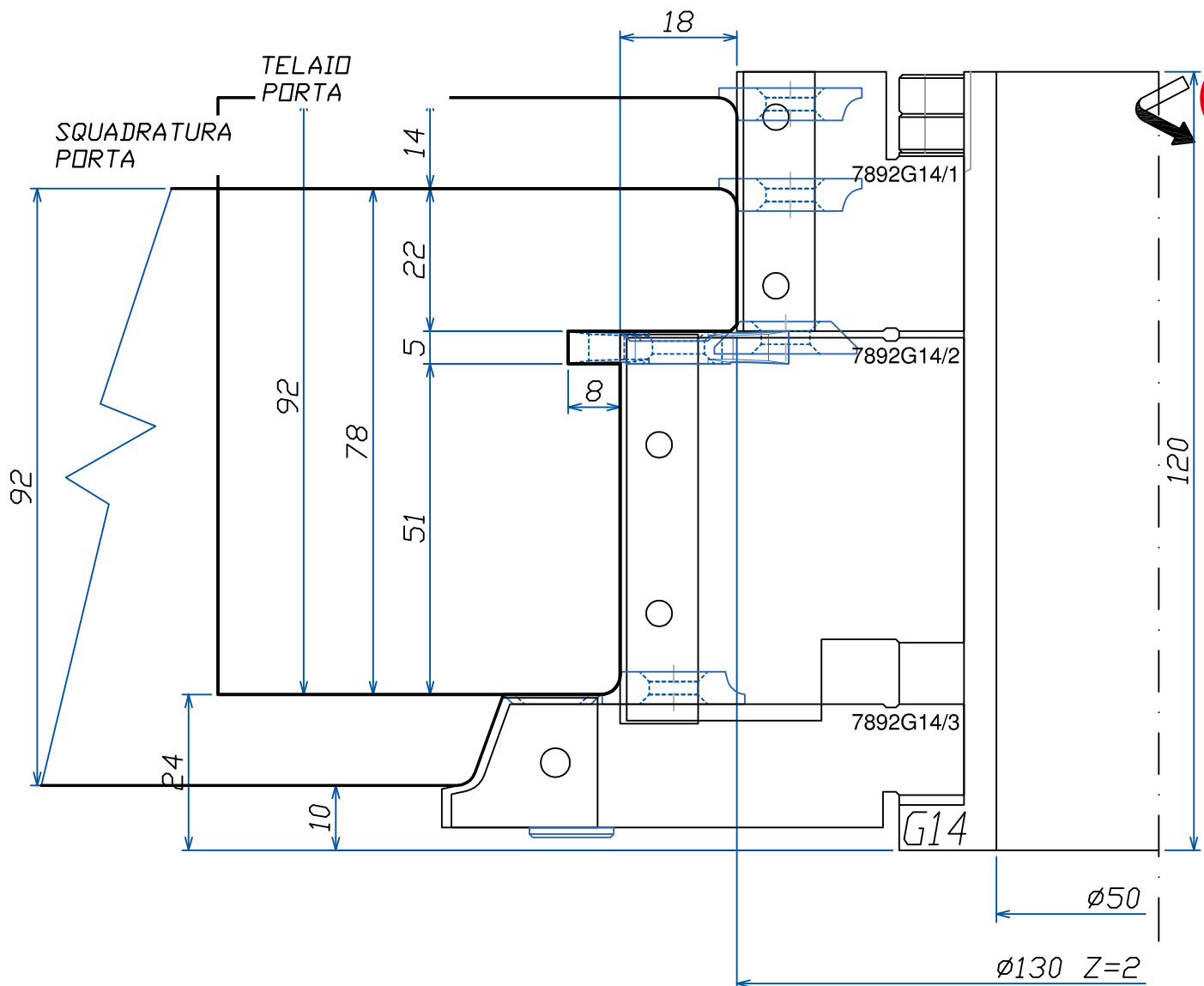

Section INDEX



LISTELLO
TIPO "2"

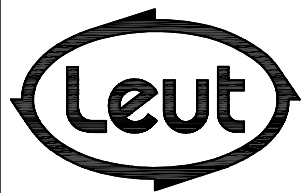

FABBRICA UTENSILI PER LEGNO
via Pisano, n.1 - 37050 Asparetto di Cerea (VR)
Tel. (0442) 83244 - Fax (0442) 83283
Sito Internet - <http://www.leut.it> -
E-Mail: info@leut.it

FIRMA:
DATA:
ORD. N.:
CLIENTE:

DENOMINAZIONE: EURO 78-92 SOFT A
SPINE "ALLA TEDESCA"
DIS. CAD: **7892SOFT_A**

EURO 78-92 SOFT-A

SEZIONE D:D- LISTELLO TIPO "2"

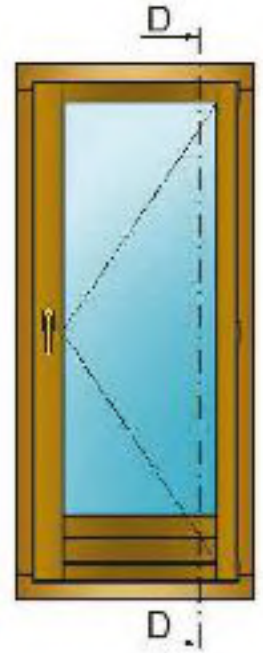
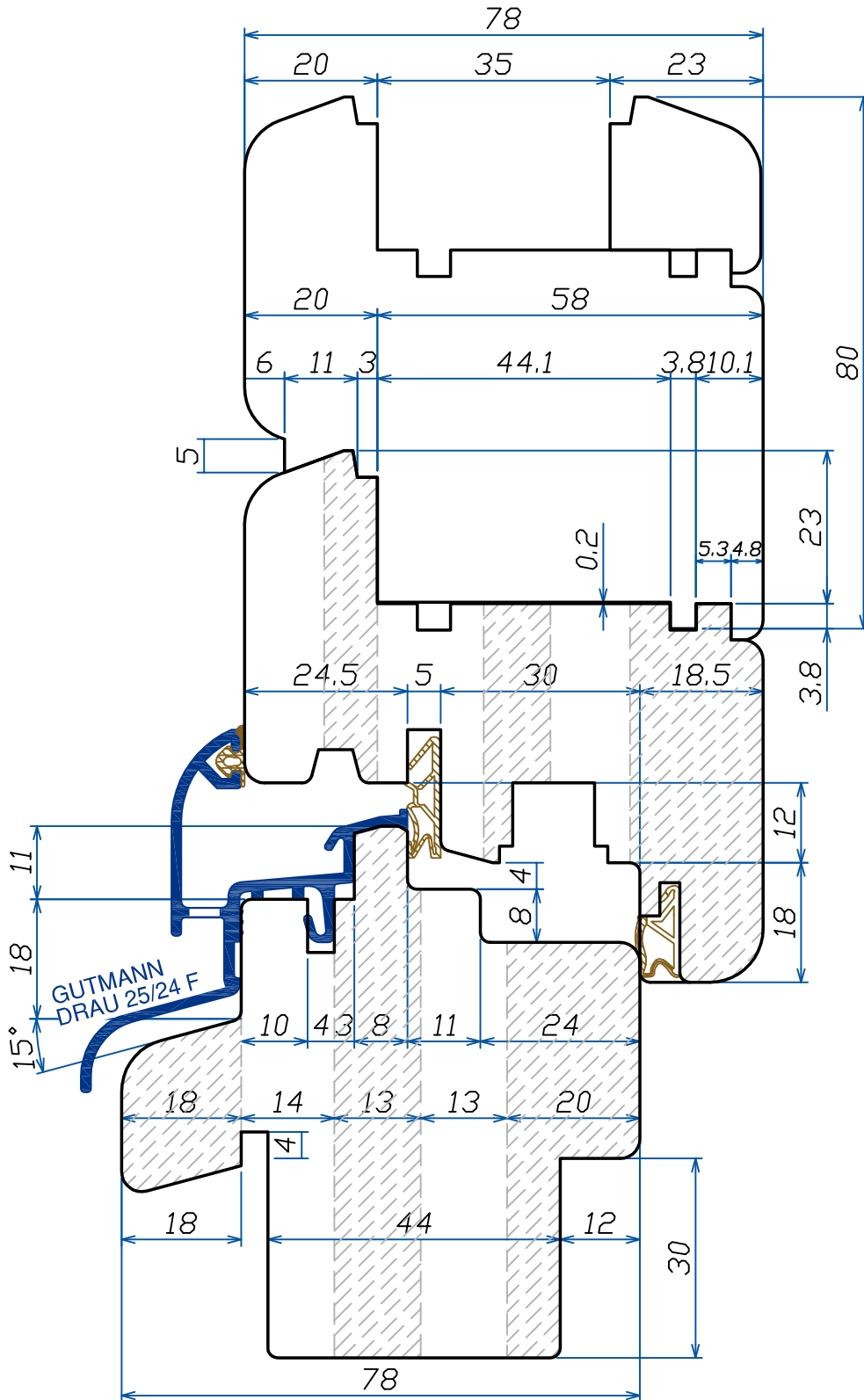

EURO 78-92 SOFT-A

SEZIONE D:D- LISTELLO TIPO "2"

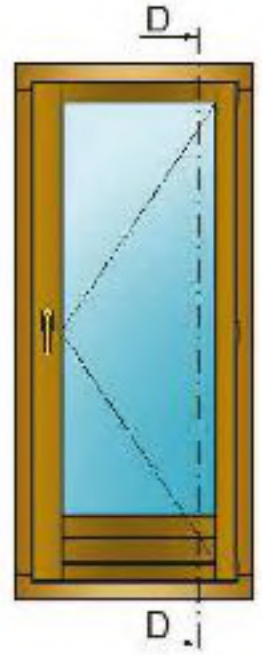
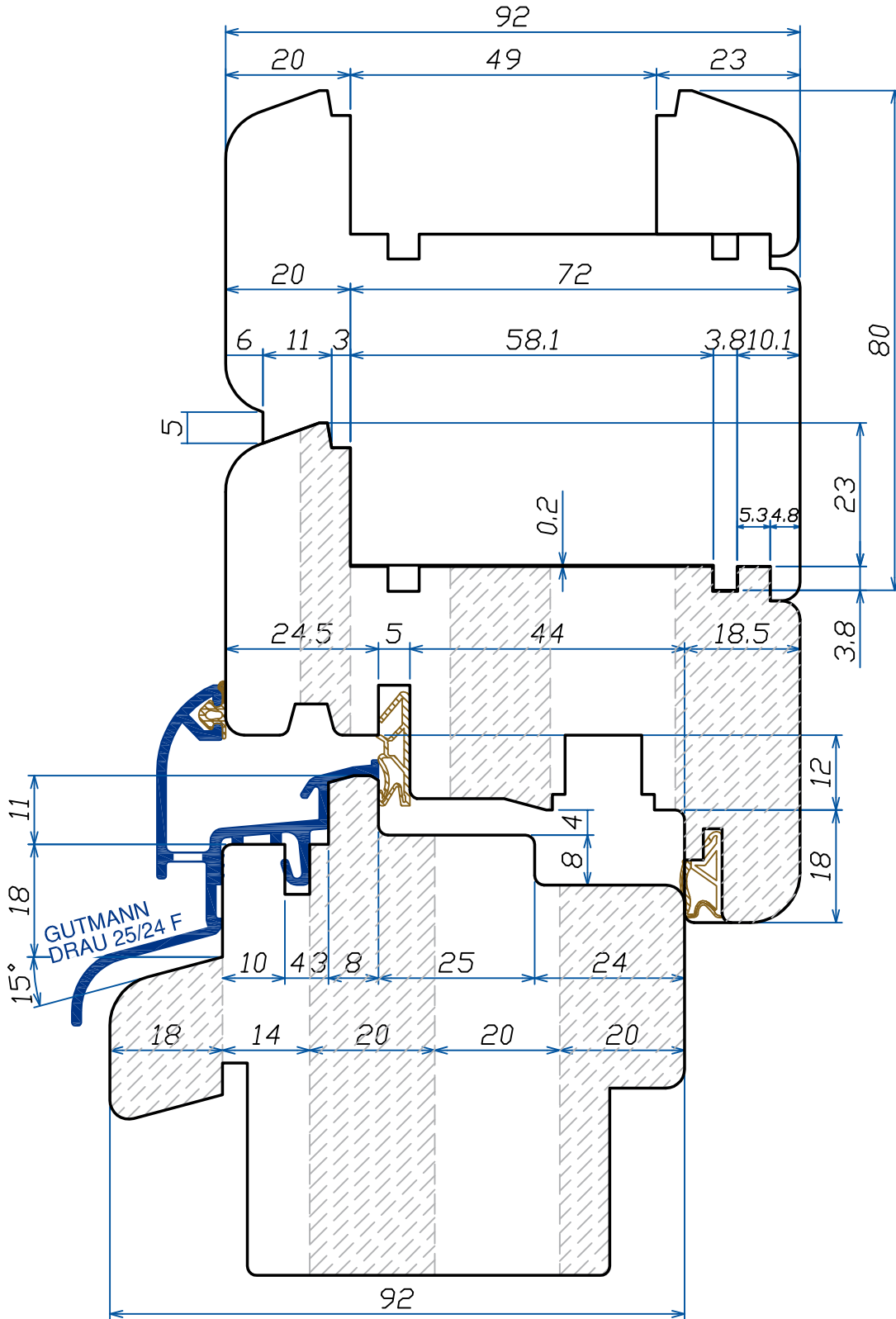

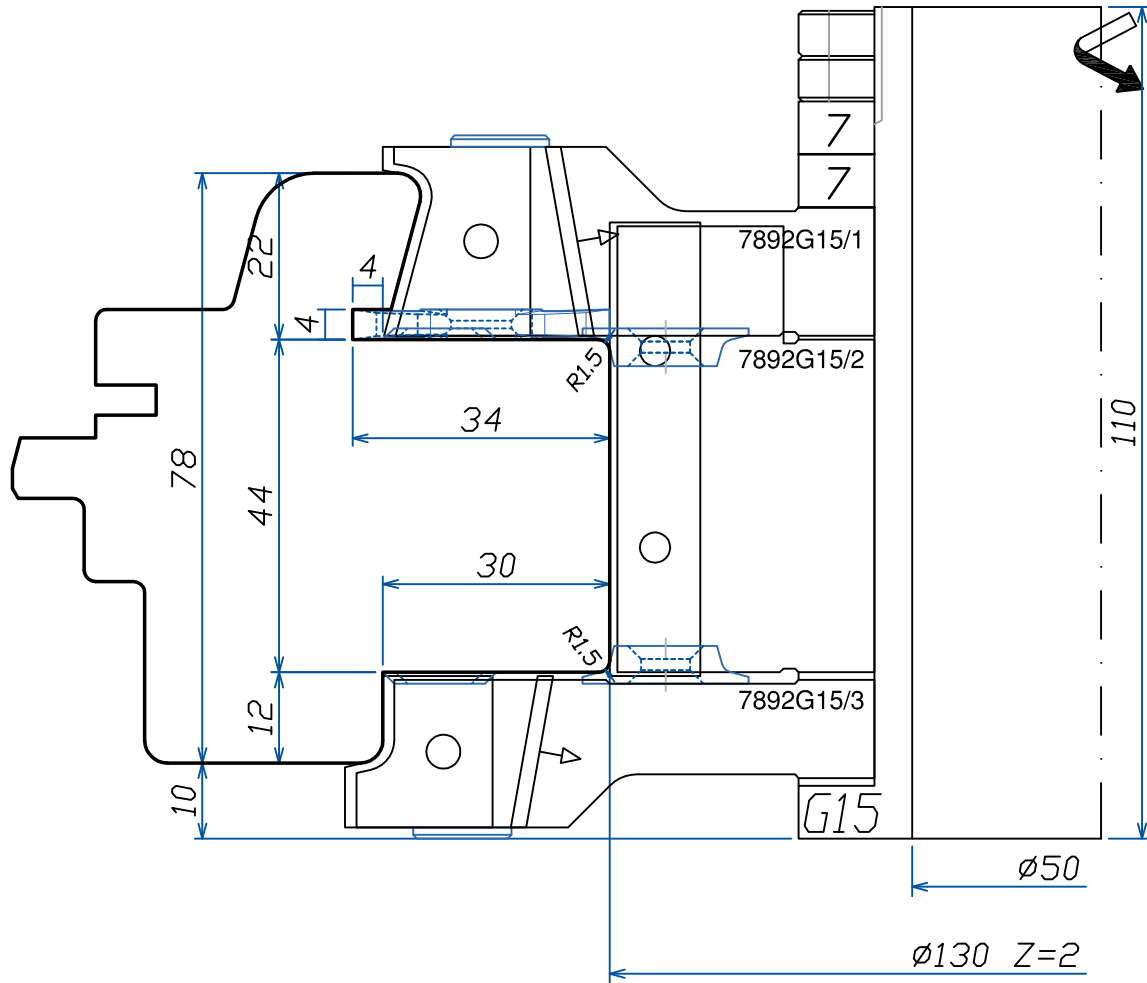
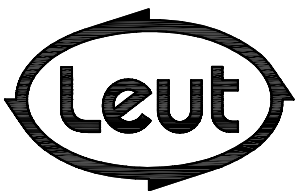
LISTELLO
TIPO "2"

FABBRICA UTENSILI PER LEGNO
via Pisano, n.1 - 37050 Asparetto di Cerea (VR)
Tel. (0442) 83244 - Fax (0442) 83283
Sito Internet - <http://www.leut.it> -
E-Mail: info@leut.it

FIRMA:

DATA:

ORD. N.:

CLIENTE:

DENOMINAZIONE: EURO 78-92 SOFT A
SPINE "ALLA TEDESCA"DIS. CAD: **7892SOFT_A**

LA LEUT S.R.L. E' PROPRIETARIA DEL PRESENTE DISEGNO E NE VIETA LA RIPRODUZIONE A TERZI SENZA LA DOVUTA AUTORIZZAZIONE.

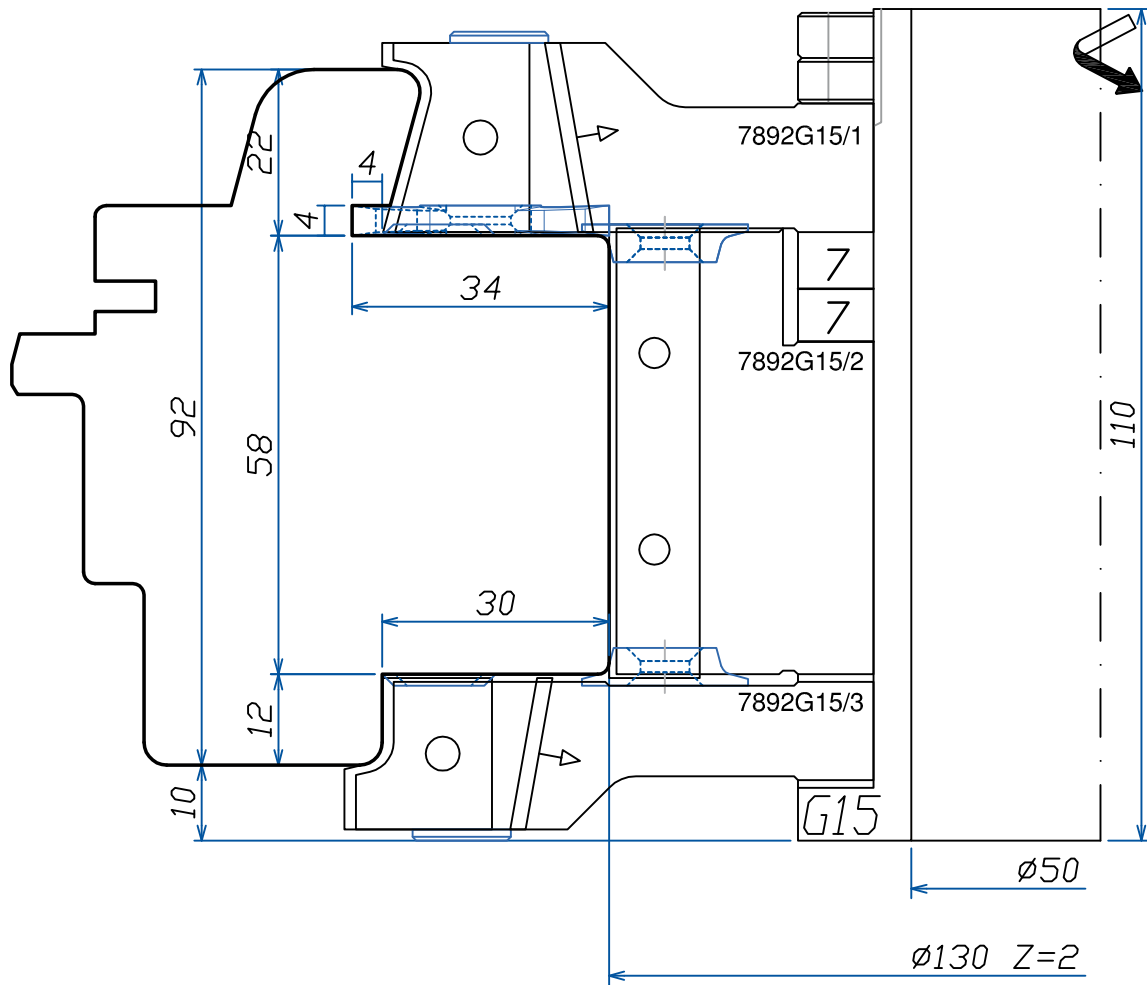

LISTELLO
TIPO "2"

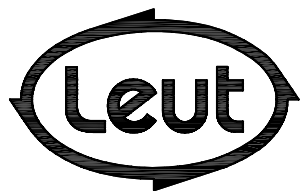

FABBRICA UTENSILI PER LEGNO
via Pisano, n.1 - 37050 Asparetto di Cerea (VR)
Tel. (0442) 83244 - Fax (0442) 83283
Sito Internet - <http://www.leut.it> -
E-Mail: info@leut.it

FIRMA:
DATA:
ORD. N.:
CLIENTE:

DENOMINAZIONE: EURO 78-92 SOFT A
SPINE "ALLA TEDESCA"

DIS. CAD: **7892SOFT_A**

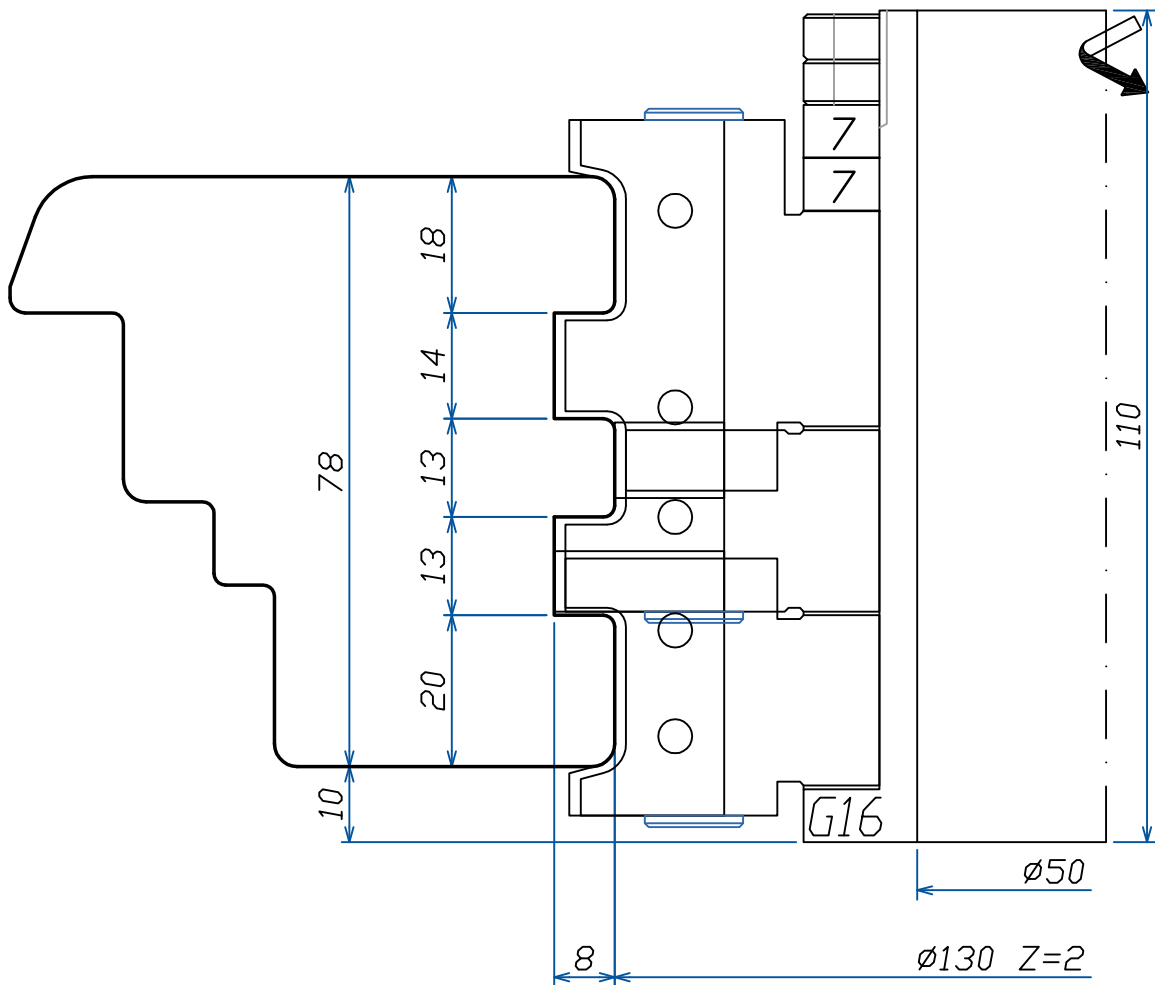
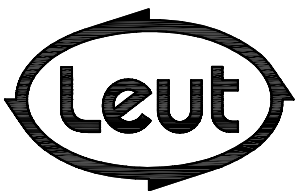
LISTELLO
TIPO "2"

FABBRICA UTENSILI PER LEGNO
via Pisano, n.1 - 37050 Asparetto di Cerea (VR)
Tel. (0442) 83244 - Fax (0442) 83283
Sito Internet - <http://www.leut.it> -
E-Mail: info@leut.it

FIRMA:

DATA:

ORD. N.:

CLIENTE:

DENOMINAZIONE: EURO 78-92 SOFT A
SPINE "ALLA TEDESCA"DIS. CAD: **7892SOFT_A**

LA LEUT S.R.L. E' PROPRIETARIA DEL PRESENTE DISEGNO E NE VIETA LA RIPRODUZIONE A TERZI SENZA LA DOVUTA AUTORIZZAZIONE.

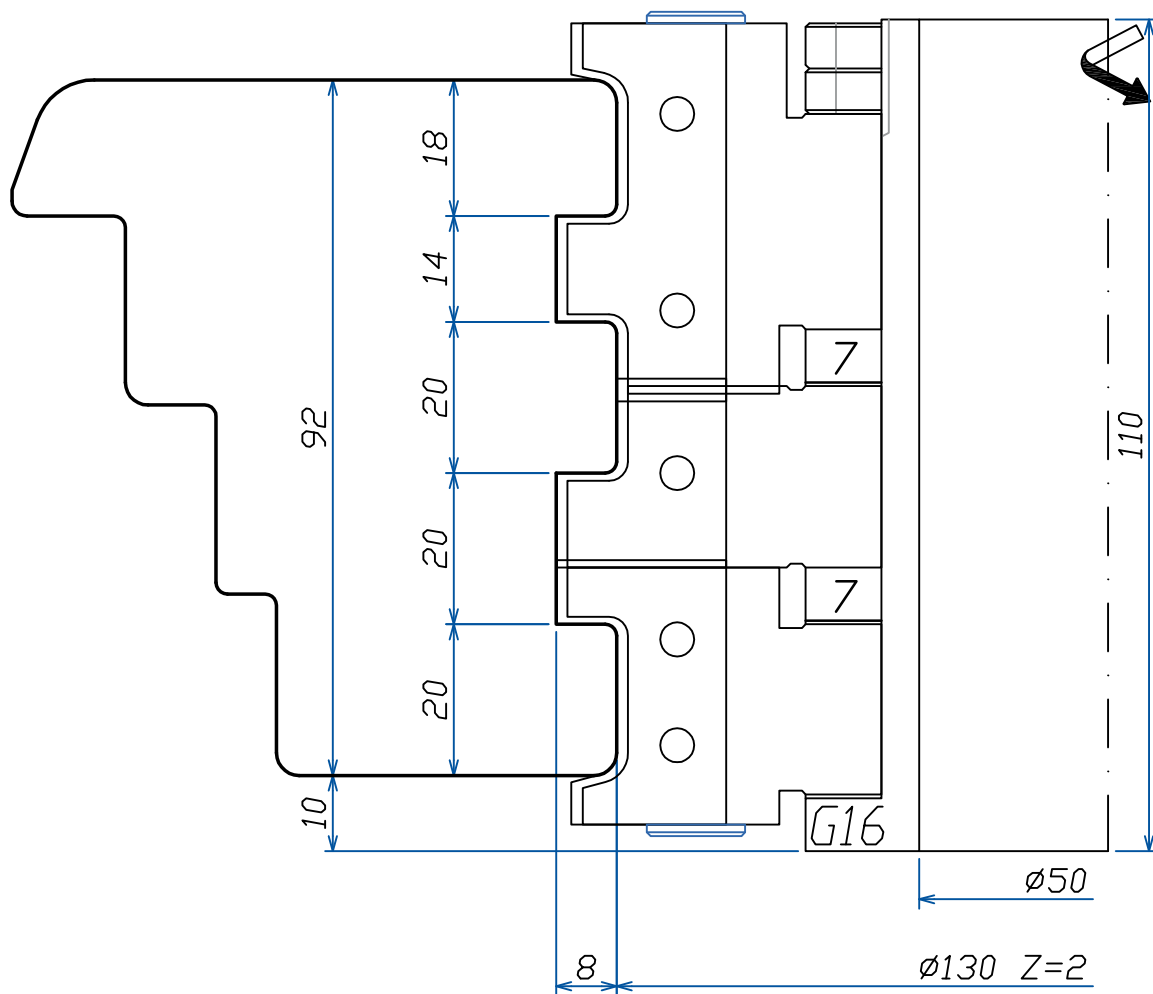
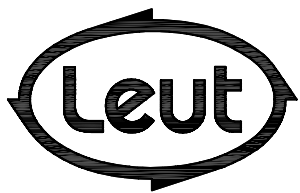
LISTELLO
TIPO "2"

FABBRICA UTENSILI PER LEGNO
via Pisano, n.1 - 37050 Asparetto di Cerea (VR)
Tel. (0442) 83244 - Fax (0442) 83283
Sito Internet - <http://www.leut.it> -
E-Mail: info@leut.it

FIRMA:

DATA:

ORD. N.:

CLIENTE:

DENOMINAZIONE: EURO 78-92 SOFT A
SPINE "ALLA TEDESCA"DIS. CAD: **7892SOFT_A**

LA LEUT S.R.L. E' PROPRIETARIA DEL PRESENTE DISEGNO E NE VIETA LA RIPRODUZIONE A TERZI SENZA LA DOVUTA AUTORIZZAZIONE.

78-92

SQUADRATURA
INFERIORE
ANTA FISSA

I
N
D
E
X

Section
INDEX

LEUT
WOODWORKING
TOOLS

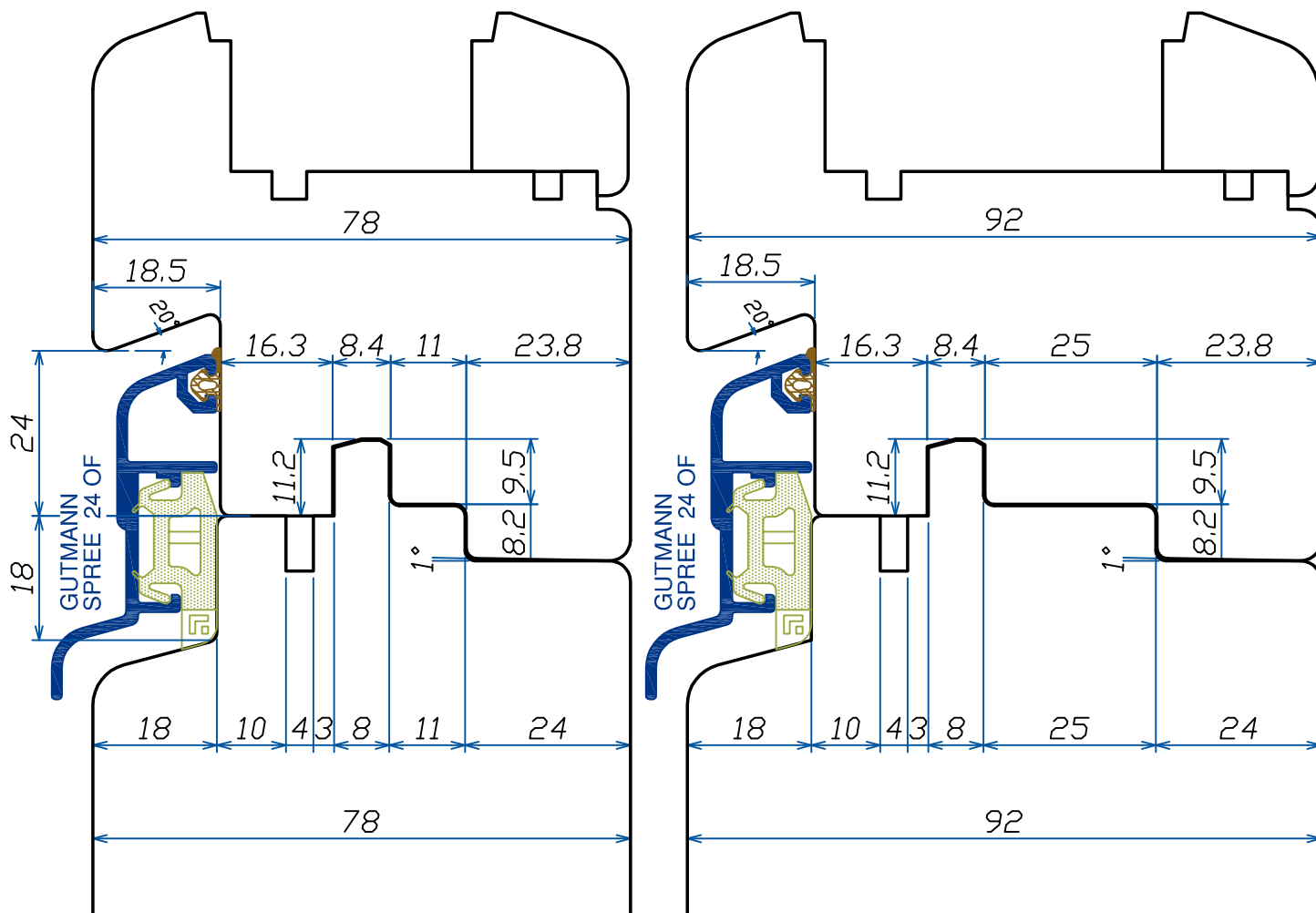

LISTELLO
TIPO "2"

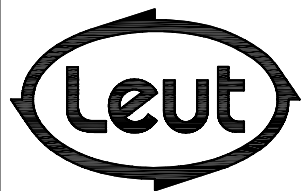

FABBRICA UTENSILI PER LEGNO
via Pisano, n.1 - 37050 Asparetto di Cerea (VR)
Tel. (0442) 83244 - Fax (0442) 83283
Sito Internet - <http://www.leut.it> -
E-Mail: info@leut.it

FIRMA:
DATA:
ORD. N.:
CLIENTE:

DENOMINAZIONE: EURO 78-92 SOFT A
SPINE "ALLA TEDESCA"

DIS. CAD: **7892SOFT_A**

LA LEUT S.R.L. E' PROPRIETARIA DEL PRESENTE DISEGNO E NE VIETA LA RIPRODUZIONE A TERZI SENZA LA DOVUTA AUTORIZZAZIONE.

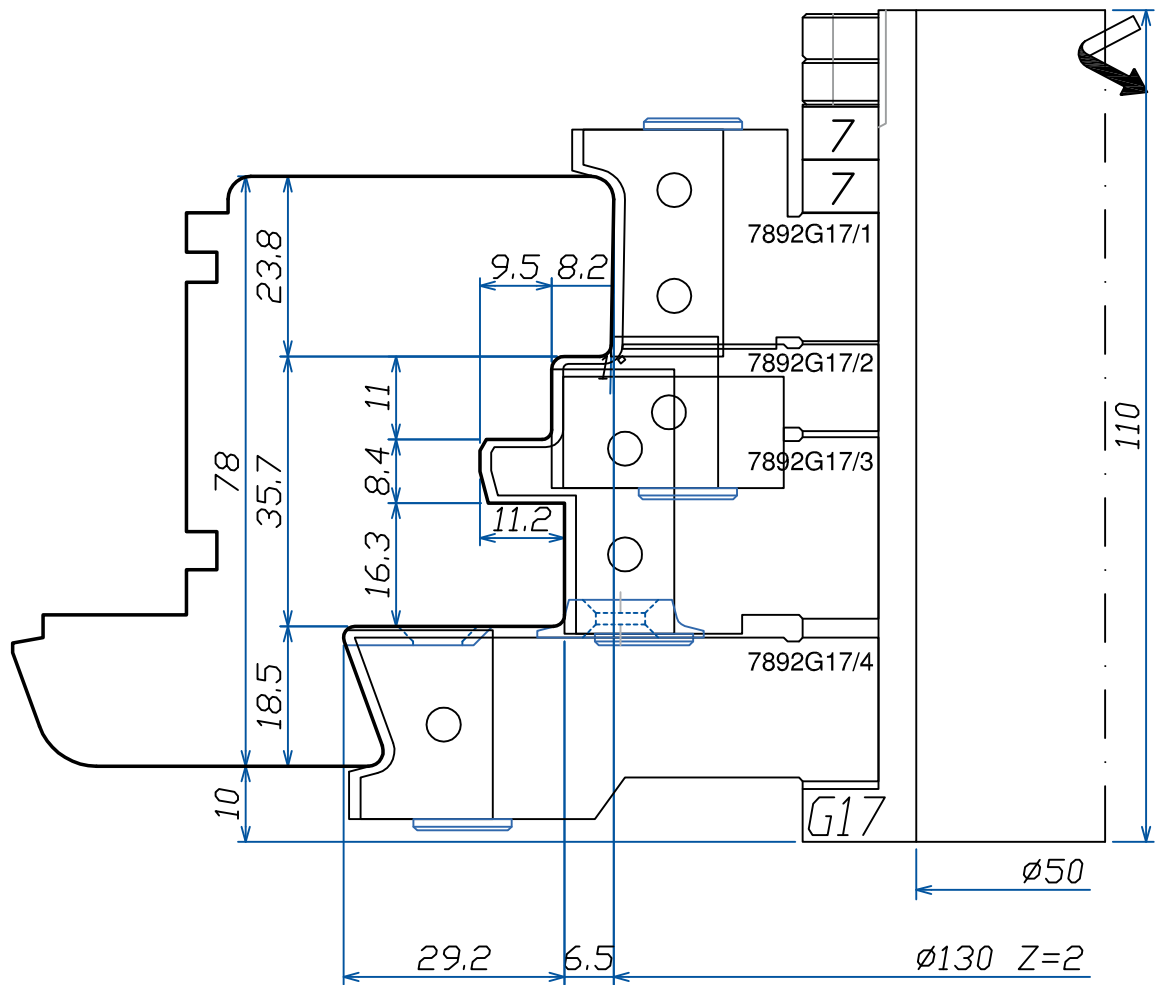
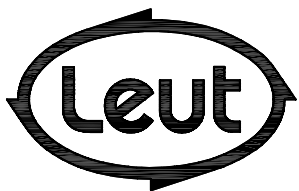
LISTELLO
TIPO "2"

FABBRICA UTENSILI PER LEGNO
via Pisano, n.1 - 37050 Asparetto di Cerea (VR)
Tel. (0442) 83244 - Fax (0442) 83283
Sito Internet - <http://www.leut.it> -
E-Mail: info@leut.it

FIRMA:

DATA:

ORD. N.:

CLIENTE:

DENOMINAZIONE: EURO 78-92 SOFT A
SPINE "ALLA TEDESCA"DIS. CAD: **7892SOFT_A**

LA LEUT S.R.L. E' PROPRIETARIA DEL PRESENTE DISEGNO E NE VIETA LA RIPRODUZIONE A TERZI SENZA LA DOVUTA AUTORIZZAZIONE.

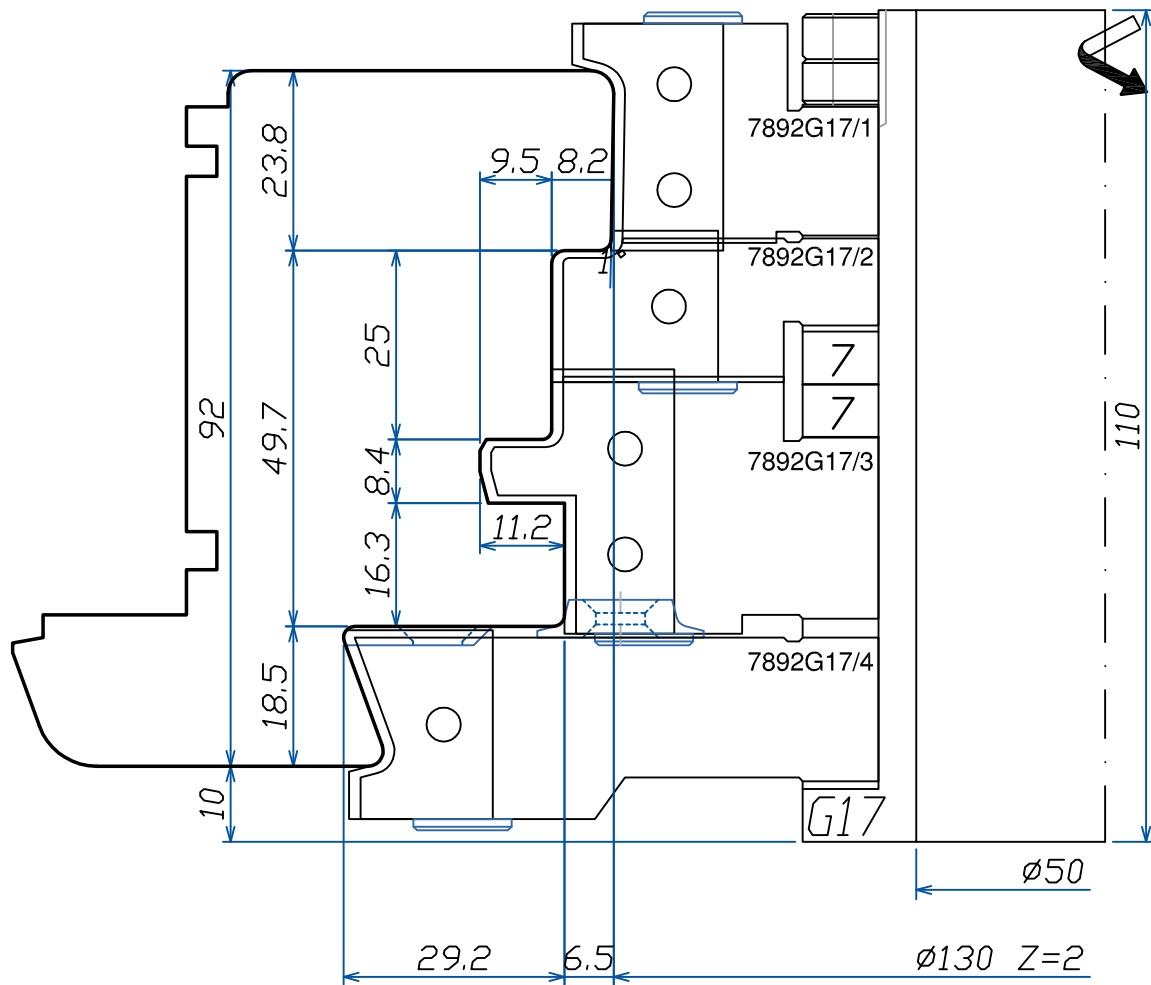

LISTELLO
TIPO "2"

FABBRICA UTENSILI PER LEGNO
via Pisano, n.1 - 37050 Asparetto di Cerea (VR)
Tel. (0442) 83244 - Fax (0442) 83283
Sito Internet - <http://www.leut.it> -
E-Mail: info@leut.it

FIRMA:
DATA:
ORD. N.:
CLIENTE:

DENOMINAZIONE: EURO 78-92 SOFT A
SPINE "ALLA TEDESCA"
DIS. CAD: **7892SOFT_A**

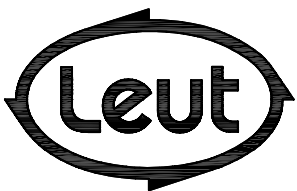

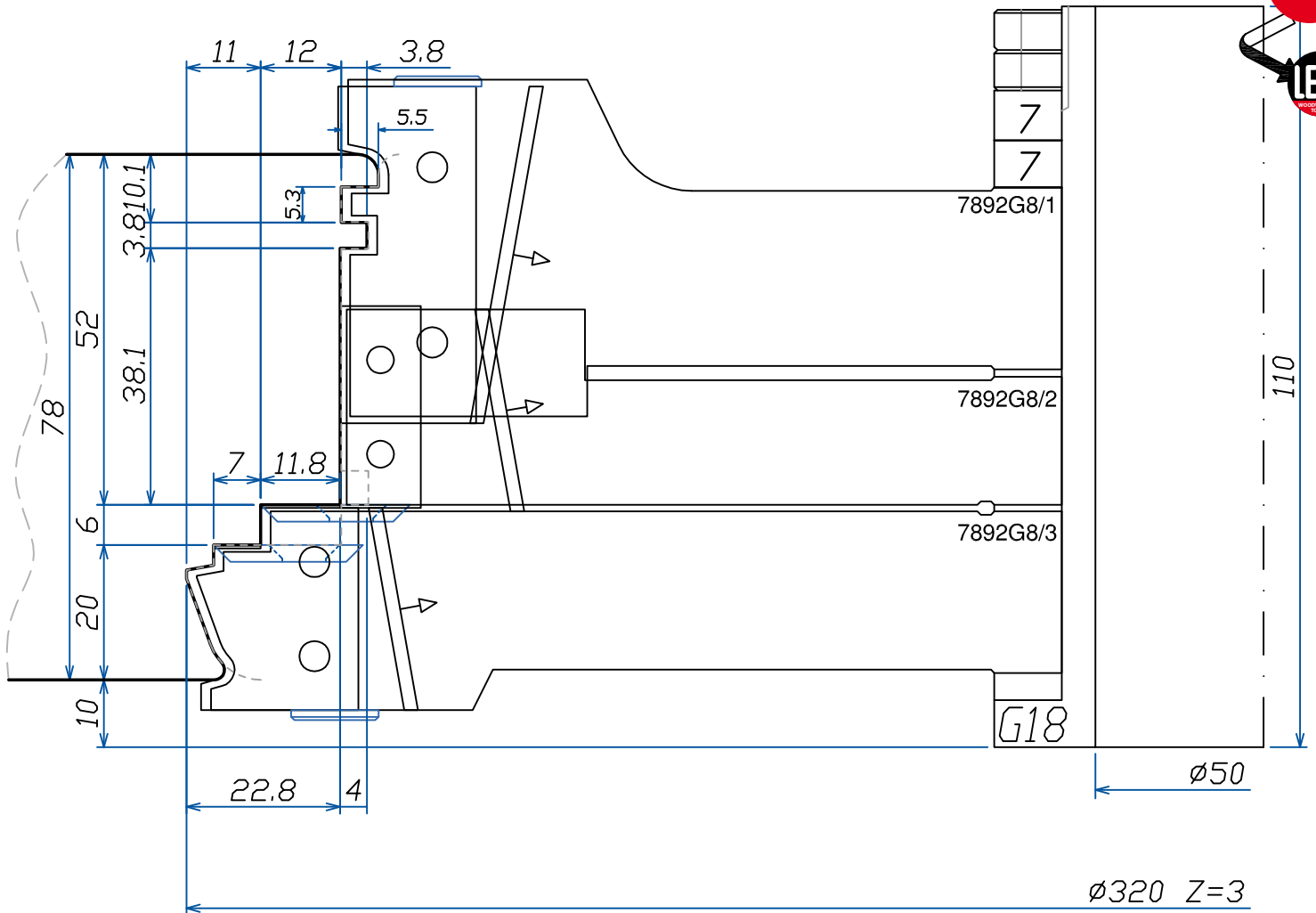
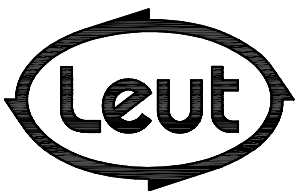
LISTELLO
TIPO "2"

FABBRICA UTENSILI PER LEGNO
via Pisano, n.1 - 37050 Asparetto di Cerea (VR)
Tel. (0442) 83244 - Fax (0442) 83283
Sito Internet - <http://www.leut.it> -
E-Mail: info@leut.it

FIRMA:

DATA:

ORD. N.:

CLIENTE:

DENOMINAZIONE: EURO 78-92 SOFT A
SPINE "ALLA TEDESCA"DIS. CAD: **7892SOFT_A**

LA LEUT S.R.L. E' PROPRIETARIA DEL PRESENTE DISEGNO E NE VIETA LA RIPRODUZIONE A TERZI SENZA LA DOVUTA AUTORIZZAZIONE.

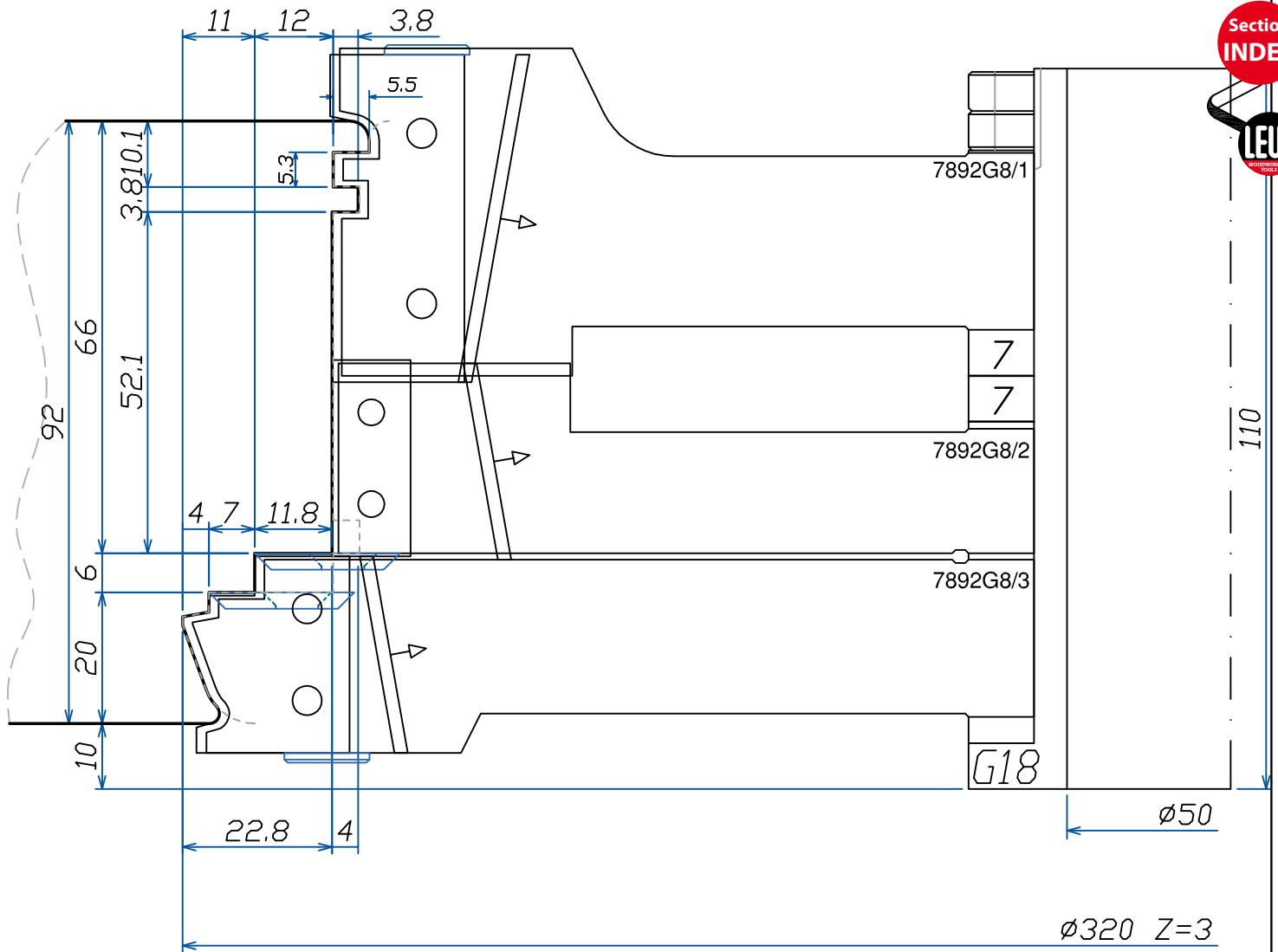

LISTELLO
TIPO "2"

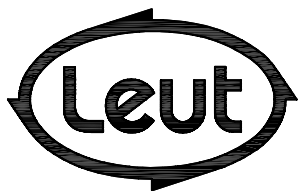

FABBRICA UTENSILI PER LEGNO
via Pisano, n.1 - 37050 Asparetto di Cerea (VR)
Tel. (0442) 83244 - Fax (0442) 83283
Sito Internet - <http://www.leut.it> -
E-Mail: info@leut.it

FIRMA:
DATA:
ORD. N.:
CLIENTE:

DENOMINAZIONE: EURO 78-92 SOFT A
SPINE "ALLA TEDESCA"

DIS. CAD: **7892SOFT_A**

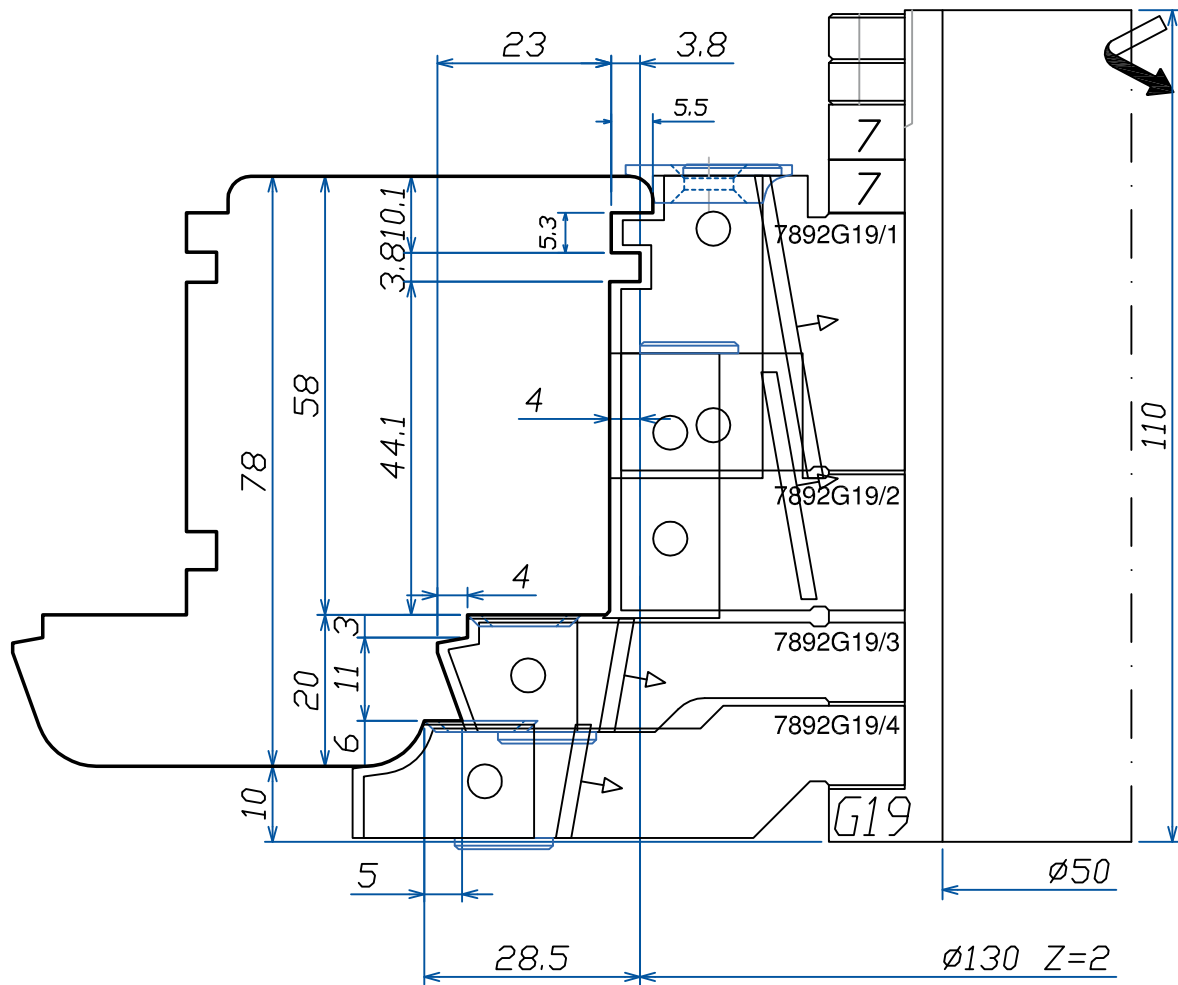

LISTELLO
TIPO "2"

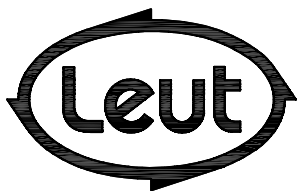

FABBRICA UTENSILI PER LEGNO
via Pisano, n.1 - 37050 Asparetto di Cerea (VR)
Tel. (0442) 83244 - Fax (0442) 83283
Sito Internet - <http://www.leut.it> -
E-Mail: info@leut.it

FIRMA:

DATA:

ORD. N.:

CLIENTE:

DENOMINAZIONE: EURO 78-92 SOFT A
SPINE "ALLA TEDESCA"

DIS. CAD: **7892SOFT_A**

LA LEUT S.R.L. E' PROPRIETARIA DEL PRESENTE DISEGNO E NE VIETA LA RIPRODUZIONE A TERZI SENZA LA DOVUTA AUTORIZZAZIONE.

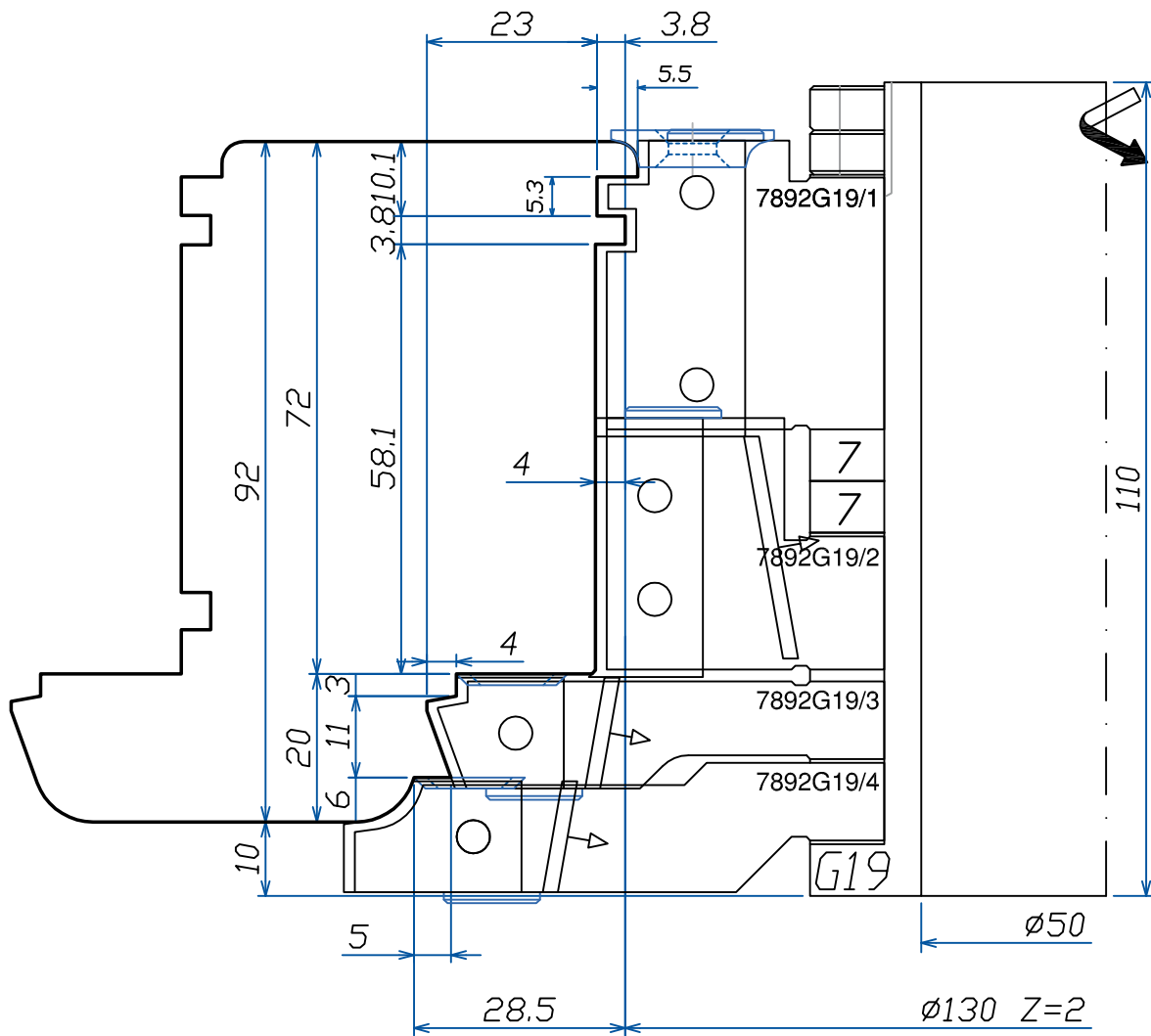

LISTELLO
TIPO "2"

FABBRICA UTENSILI PER LEGNO
via Pisano, n.1 - 37050 Asparetto di Cerea (VR)
Tel. (0442) 83244 - Fax (0442) 83283
Sito Internet - <http://www.leut.it> -
E-Mail: info@leut.it

FIRMA:
DATA:
ORD. N.:
CLIENTE:

DENOMINAZIONE: EURO 78-92 SOFT A
SPINE "ALLA TEDESCA"
DIS. CAD: **7892SOFT_A**

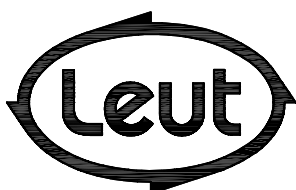

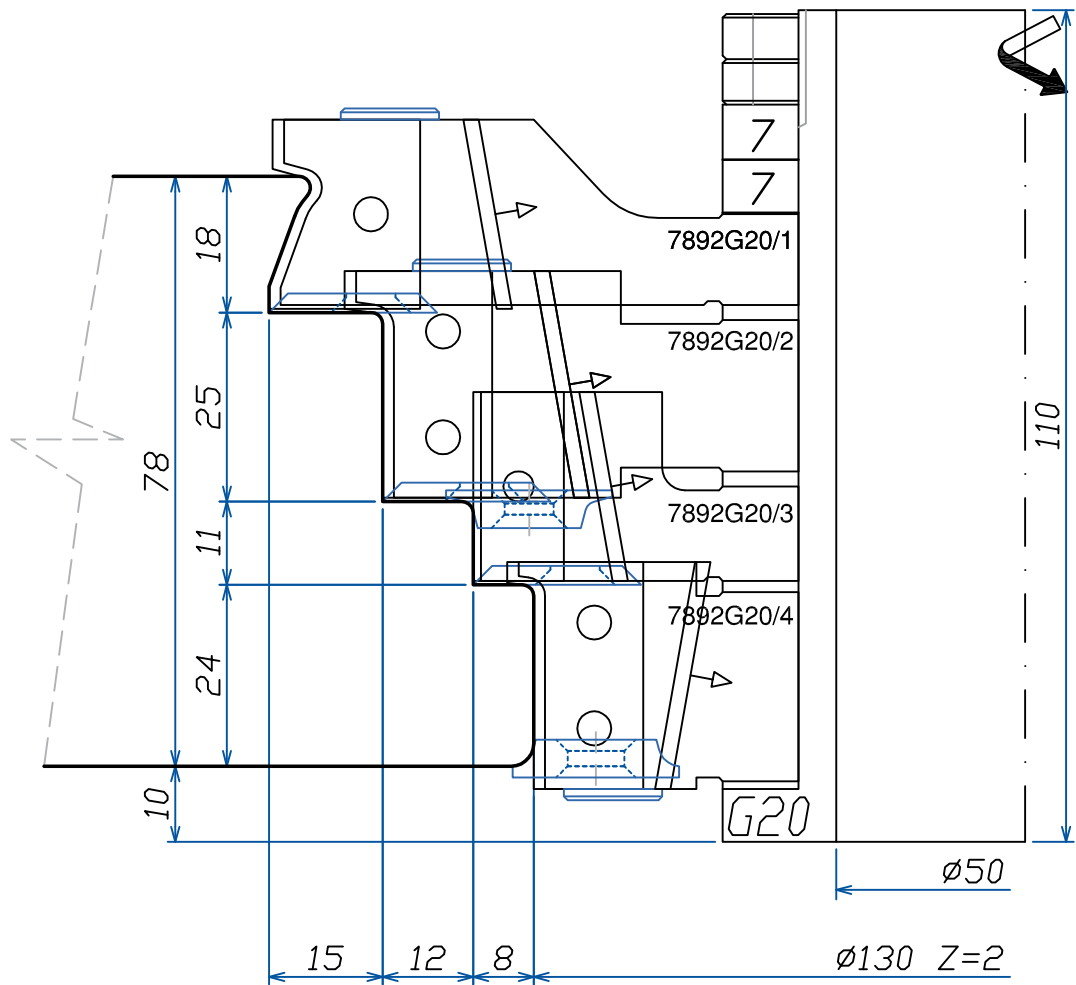

LISTELLO
TIPO "2"

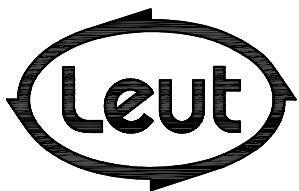

FABBRICA UTENSILI PER LEGNO
via Pisano, n.1 - 37050 Asparetto di Cerea (VR)
Tel. (0442) 83244 - Fax (0442) 83283
Sito Internet - <http://www.leut.it> -
E-Mail: info@leut.it

FIRMA:

DATA:

ORD. N.:

CLIENTE:

DENOMINAZIONE: EURO 78-92 SOFT A
SPINE "ALLA TEDESCA"

DIS. CAD: **7892SOFT_A**

LA LEUT S.R.L. E' PROPRIETARIA DEL PRESENTE DISEGNO E NE VIETA LA RIPRODUZIONE A TERZI SENZA LA DOVUTA AUTORIZZAZIONE.

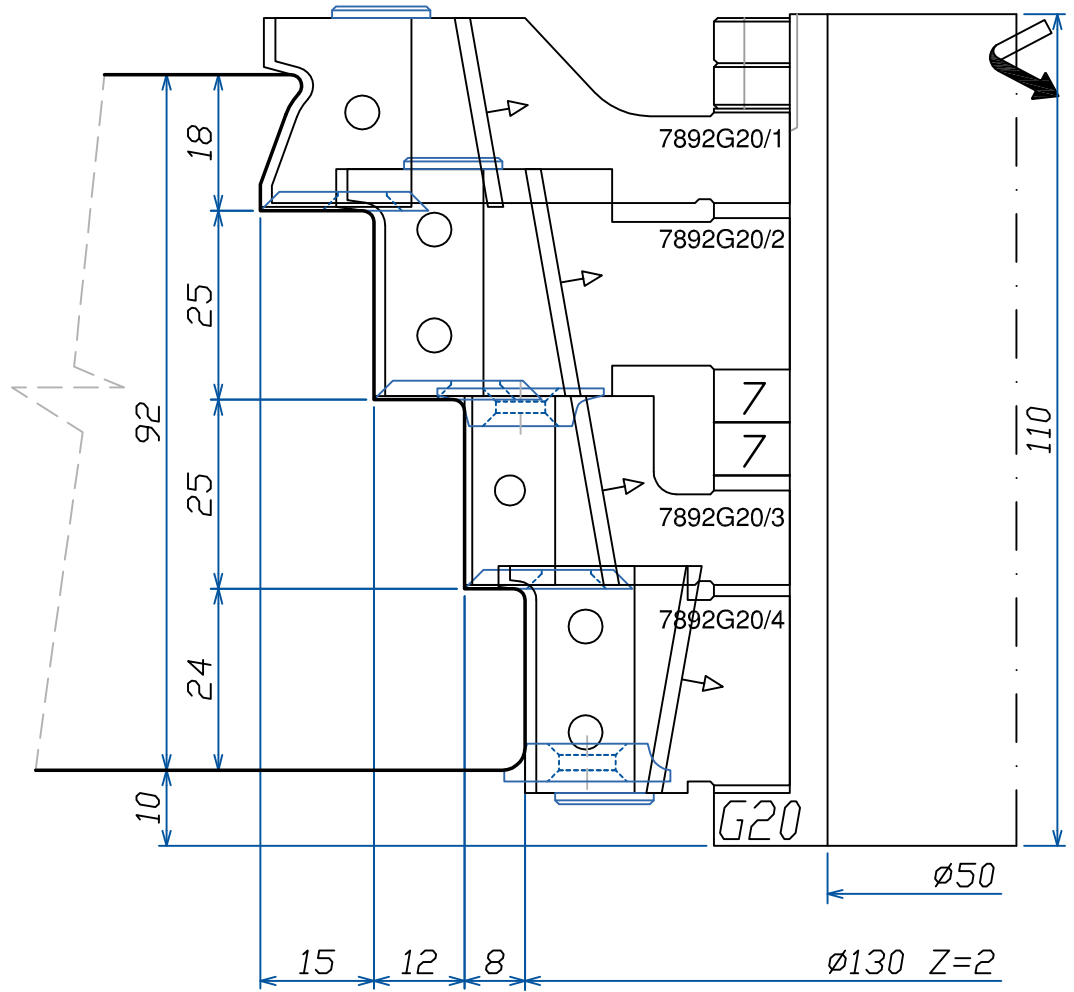

LISTELLO
TIPO "2"

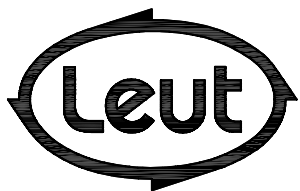

FABBRICA UTENSILI PER LEGNO
via Pisano, n.1 - 37050 Asparetto di Cerea (VR)
Tel. (0442) 83244 - Fax (0442) 83283
Sito Internet - <http://www.leut.it> -
E-Mail: info@leut.it

FIRMA:
DATA:
ORD. N.:
CLIENTE:

DENOMINAZIONE: EURO 78-92 SOFT A
SPINE "ALLA TEDESCA"
DIS. CAD: **7892SOFT_A**

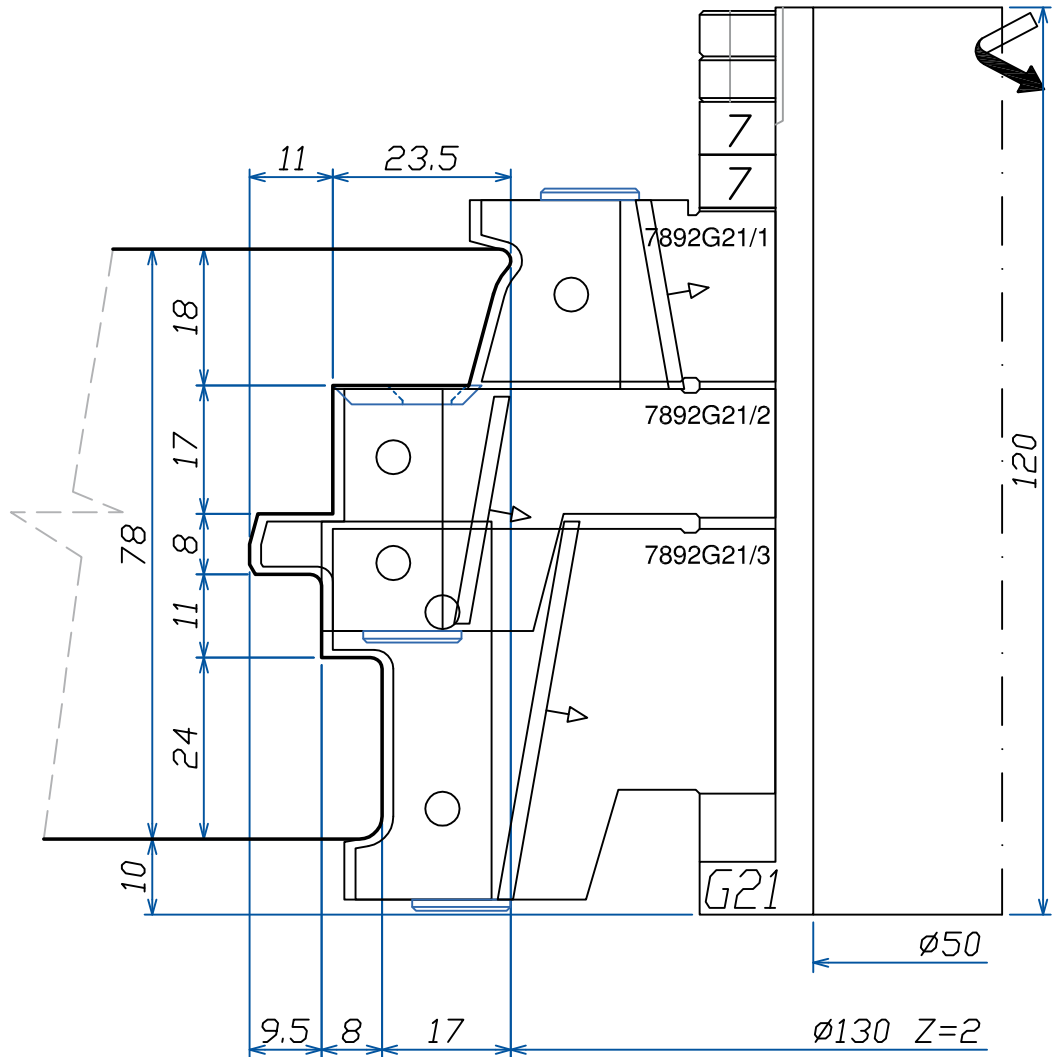

LISTELLO
TIPO "2"

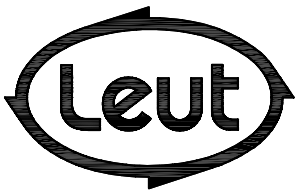

FABBRICA UTENSILI PER LEGNO
via Pisano, n.1 - 37050 Asparetto di Cerea (VR)
Tel. (0442) 83244 - Fax (0442) 83283
Sito Internet - <http://www.leut.it> -
E-Mail: info@leut.it

FIRMA:

DATA:

ORD. N.:

CLIENTE:

DENOMINAZIONE: EURO 78-92 SOFT A
SPINE "ALLA TEDESCA"

DIS. CAD: **7892SOFT_A**

LA LEUT S.R.L. E' PROPRIETARIA DEL PRESENTE DISEGNO E NE VIETA LA RIPRODUZIONE A TERZI SENZA LA DOVUTA AUTORIZZAZIONE.

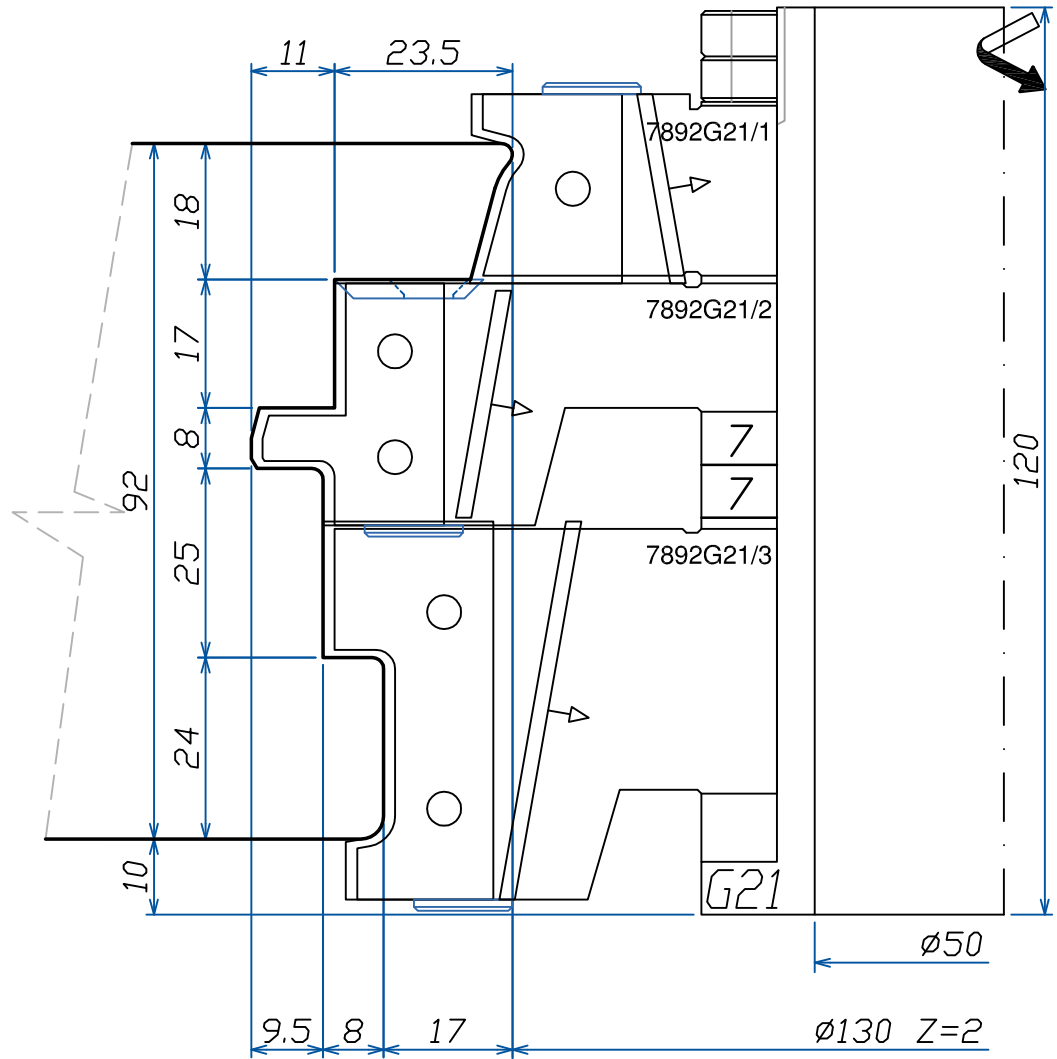

LISTELLO
TIPO "2"

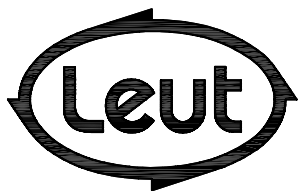

FABBRICA UTENSILI PER LEGNO
via Pisano, n.1 - 37050 Asparetto di Cerea (VR)
Tel. (0442) 83244 - Fax (0442) 83283
Sito Internet - <http://www.leut.it> -
E-Mail: info@leut.it

FIRMA:
DATA:
ORD. N.:
CLIENTE:

DENOMINAZIONE: EURO 78-92 SOFT A
SPINE "ALLA TEDESCA"
DIS. CAD: **7892SOFT_A**

EURO 78-92 SOFT-B

SEZIONE A:A- LISTELLO TIPO "1"

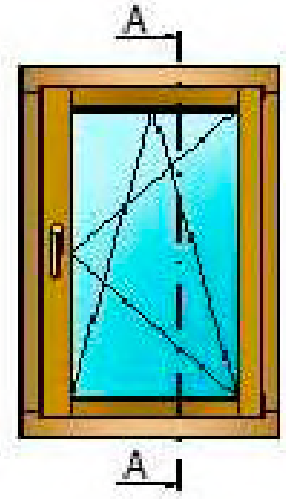
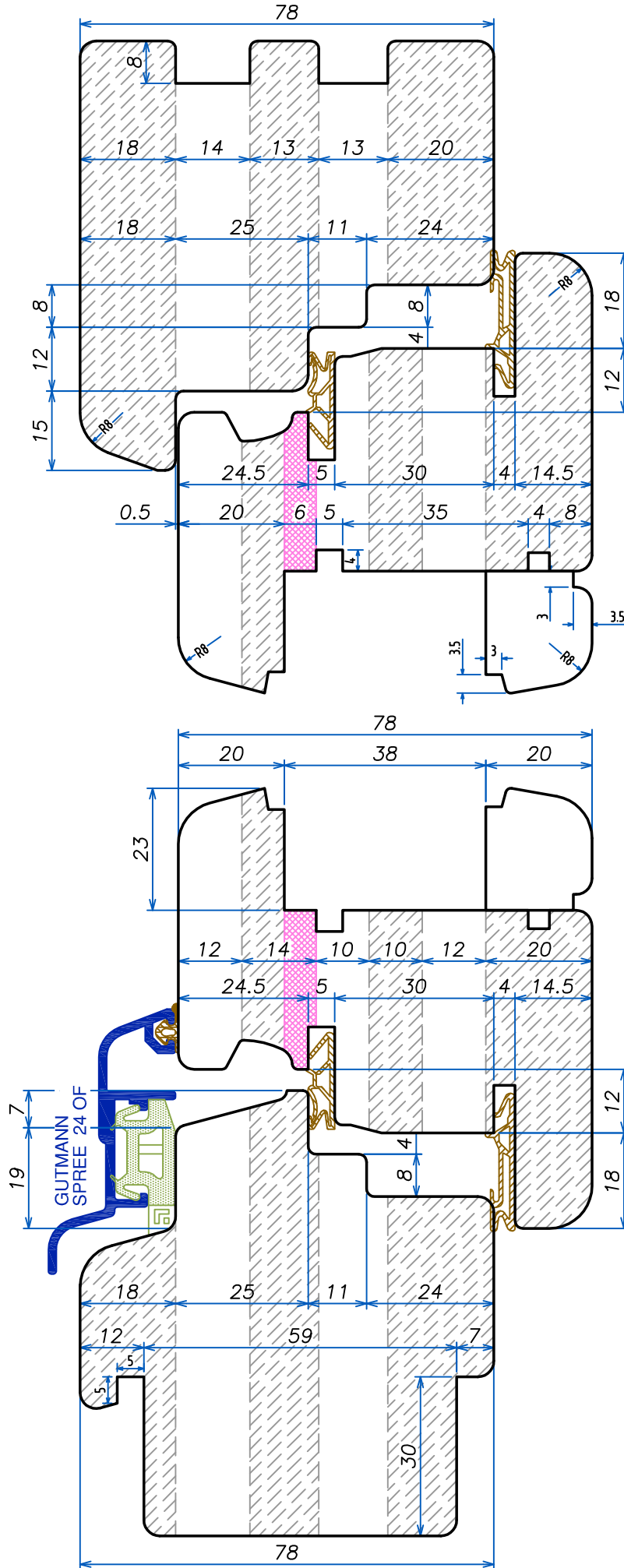

EURO 78-92 SOFT-B

SEZIONE A:A- LISTELLO TIPO "1"

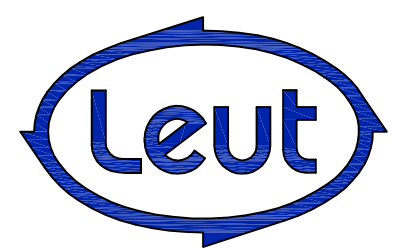
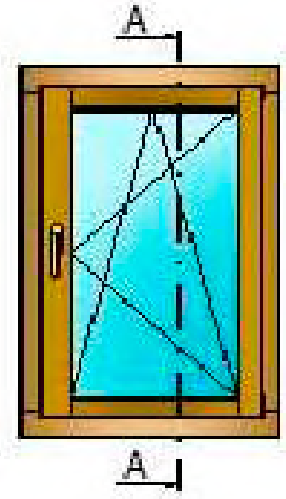
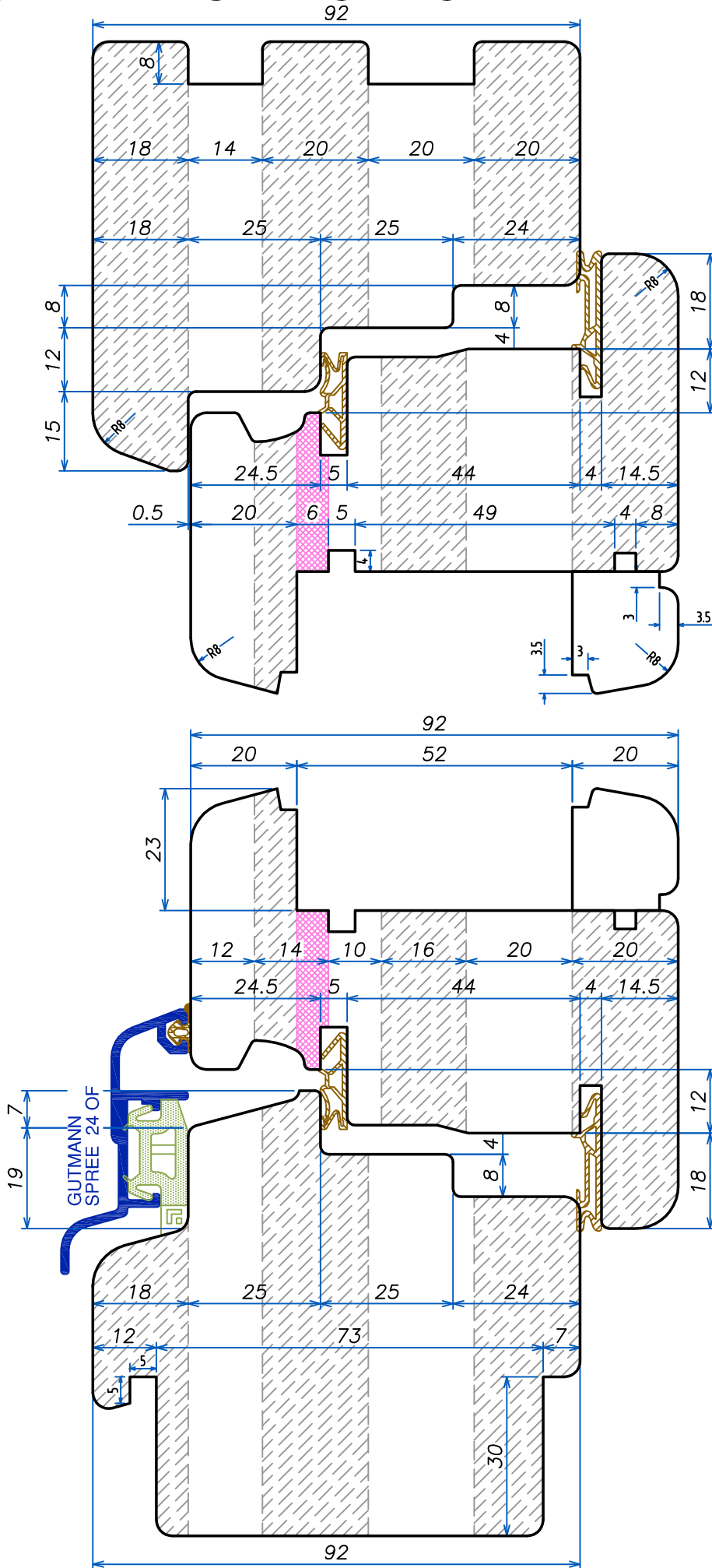

EURO 78-92 SOFT-B

SEZIONE C:C - LISTELLO TIPO "1"

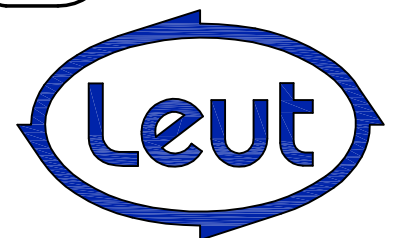
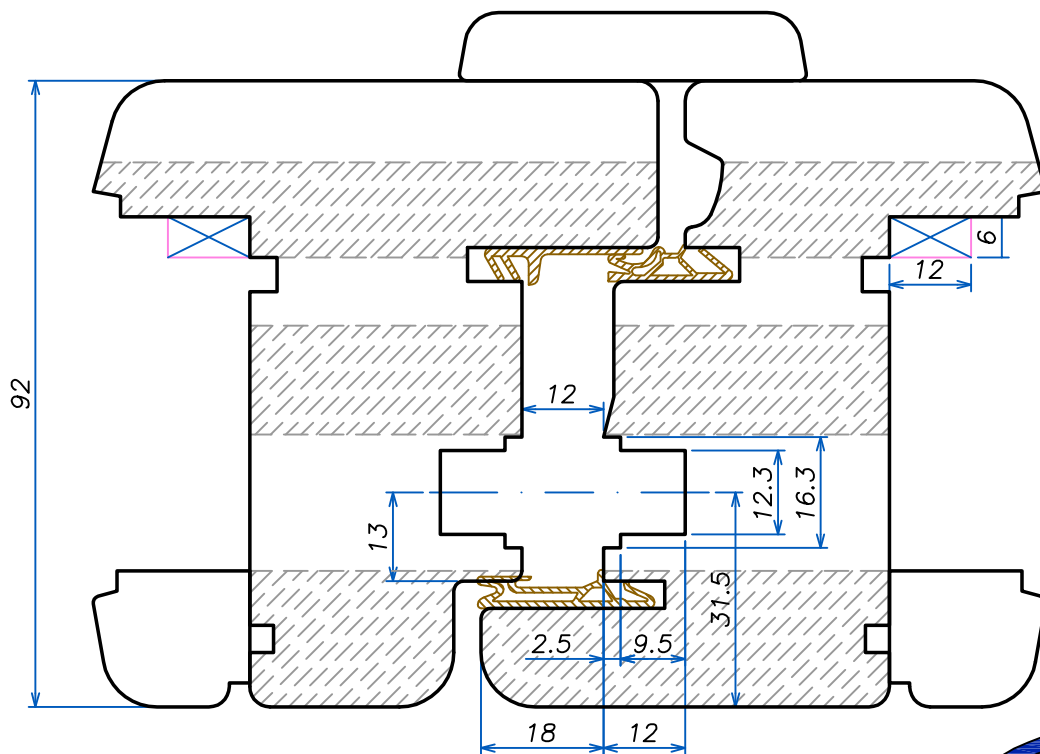
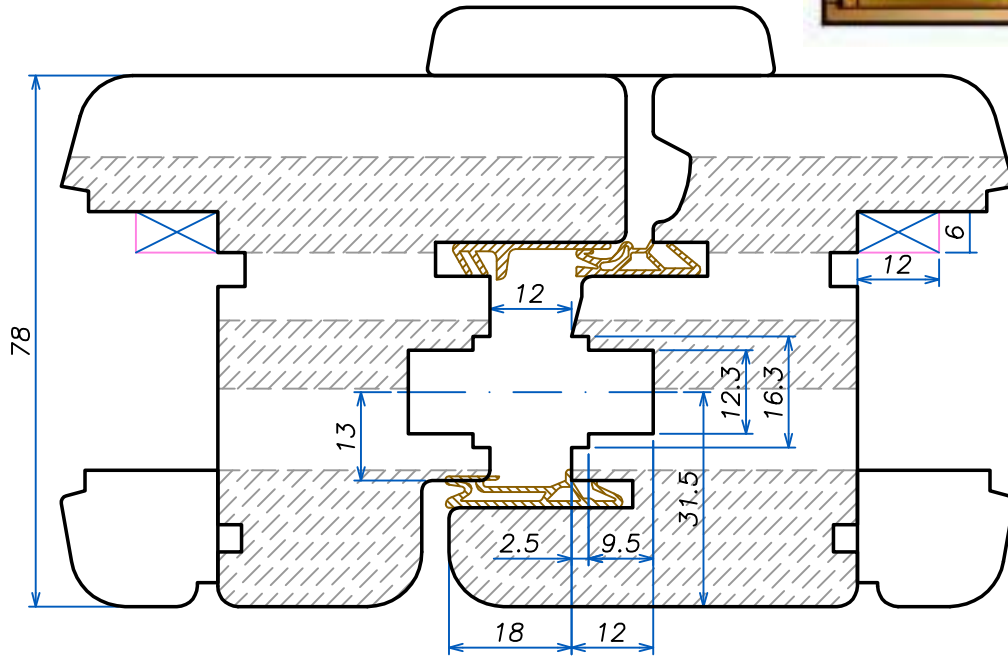
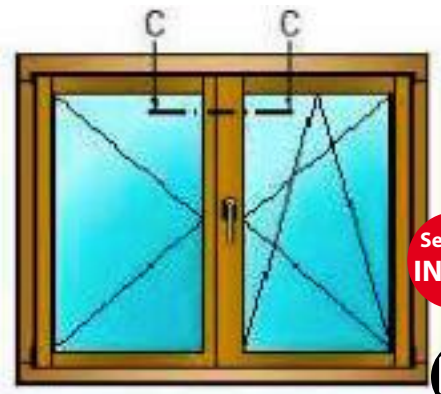

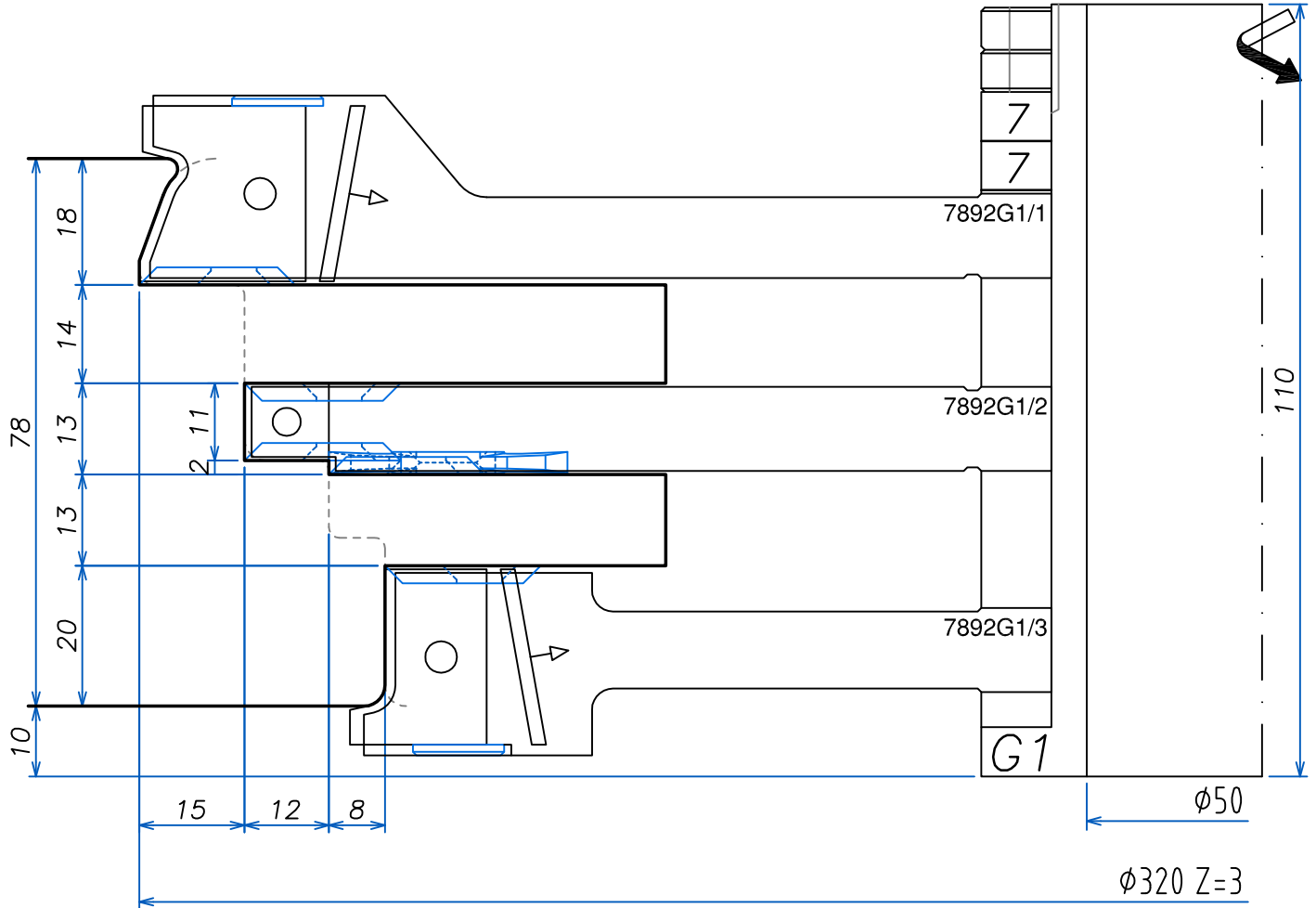

LISTELLO
TIPO "1"

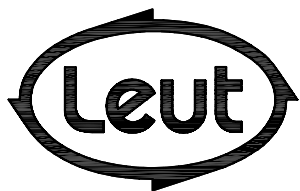

FABBRICA UTENSILI PER LEGNO
via Pisano, n.1 - 37050 Asparetto di Cerea (VR)
Tel. (0442) 83244 - Fax (0442) 83283
Sito Internet - <http://www.leut.it> -
E-Mail: info@leut.it

FIRMA:

DATA:

ORD. N.:

CLIENTE:

DENOMINAZIONE: EURO 78-92 SOFT B
SPINE "ALLA TEDESCA"

DIS. CAD: **7892SOFT_B**

LA LEUT S.R.L. E' PROPRIETARIA DEL PRESENTE DISEGNO E NE VIETA LA RIPRODUZIONE A TERZI SENZA LA DOVUTA AUTORIZZAZIONE.

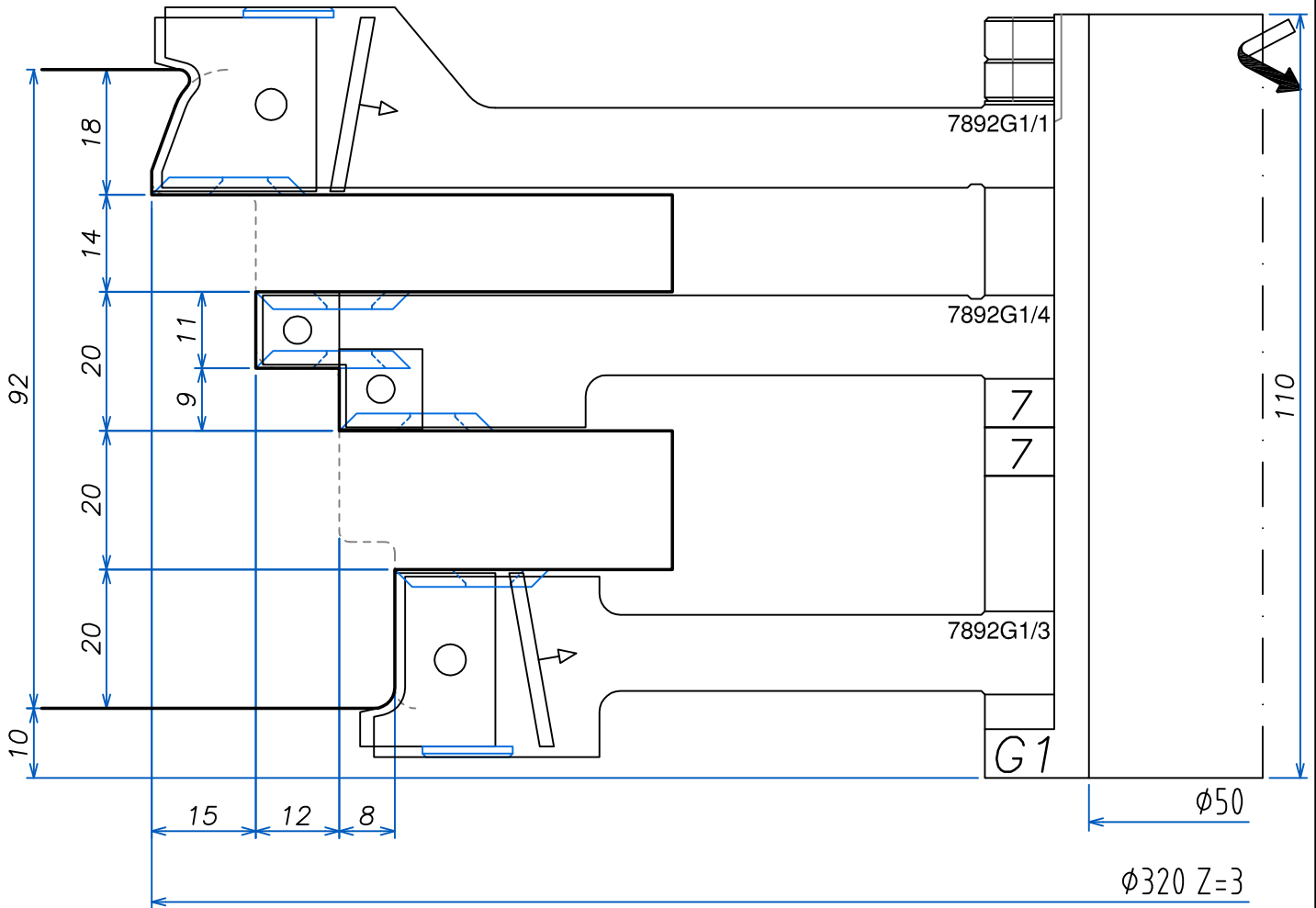

LISTELLO
TIPO "1"

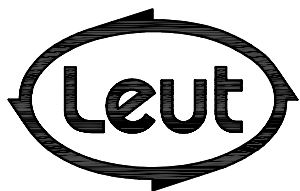

FABBRICA UTENSILI PER LEGNO
via Pisano, n.1 - 37050 Asparetto di Cerea (VR)
Tel. (0442) 83244 - Fax (0442) 83283
Sito Internet - <http://www.leut.it> -
E-Mail: info@leut.it

FIRMA:
DATA:
ORD. N.:
CLIENTE:

DENOMINAZIONE: EURO 78-92 SOFT B
SPINE "ALLA TEDESCA"
DIS. CAD: **7892SOFT_B**

LA LEUT S.R.L. E' PROPRIETARIA DEL PRESENTE DISEGNO E NE VIETA LA RIPRODUZIONE A TERZI SENZA LA DOVUTA AUTORIZZAZIONE.

Section
INDEX

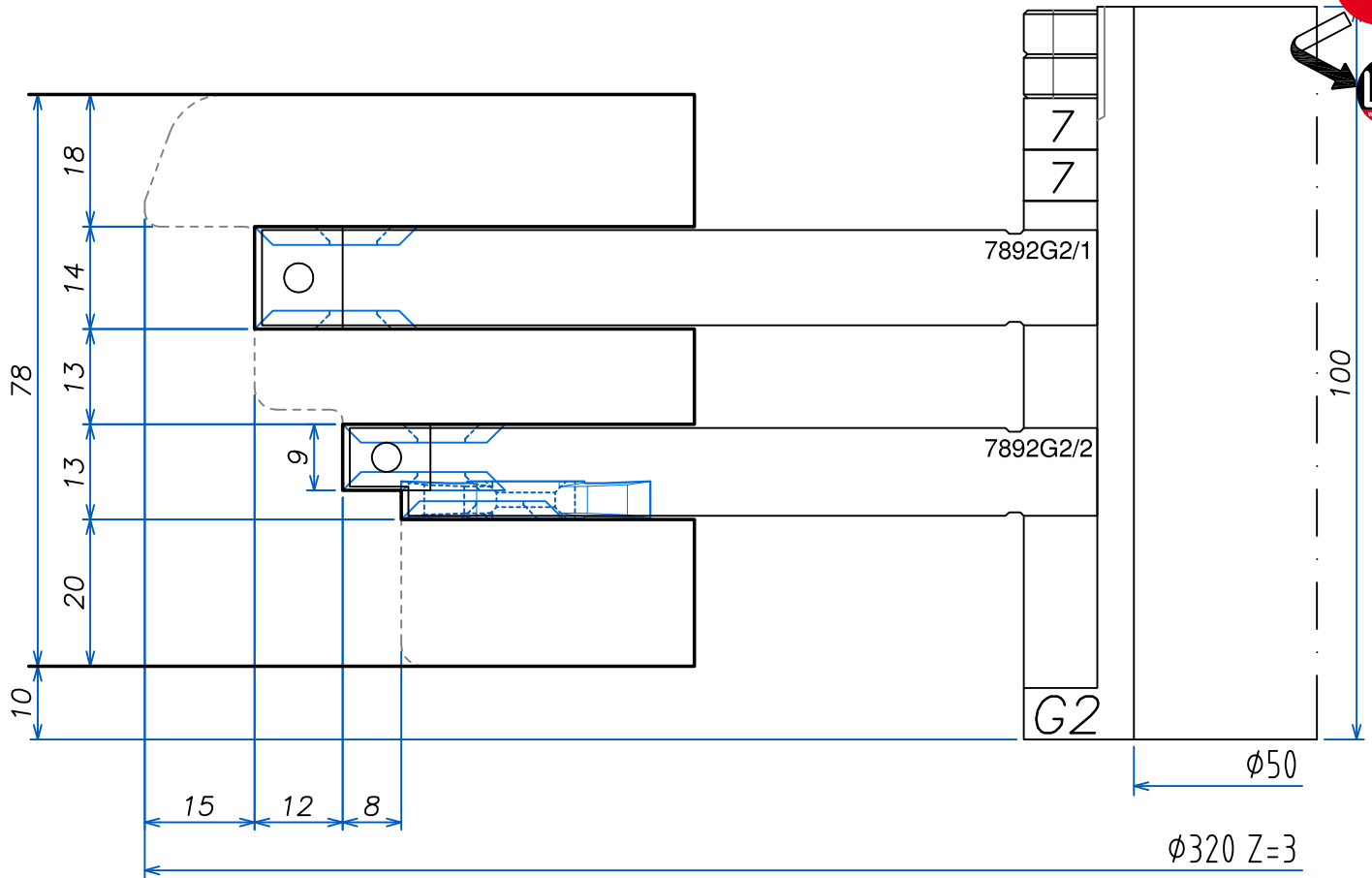

LISTELLO
TIPO "1"

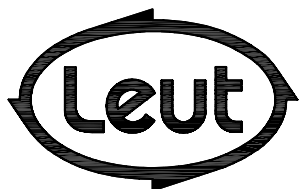

FABBRICA UTENSILI PER LEGNO
via Pisano, n.1 - 37050 Asparetto di Cerea (VR)
Tel. (0442) 83244 - Fax (0442) 83283
Sito Internet - <http://www.leut.it> -
E-Mail: info@leut.it

FIRMA:

DATA:

ORD. N.:

CLIENTE:

DENOMINAZIONE: EURO 78-92 SOFT B
SPINE "ALLA TEDESCA"

DIS. CAD: **7892SOFT_B**

LA LEUT S.R.L. E' PROPRIETARIA DEL PRESENTE DISEGNO E NE VIETA LA RIPRODUZIONE A TERZI SENZA LA DOVUTA AUTORIZZAZIONE.

Section
INDEX

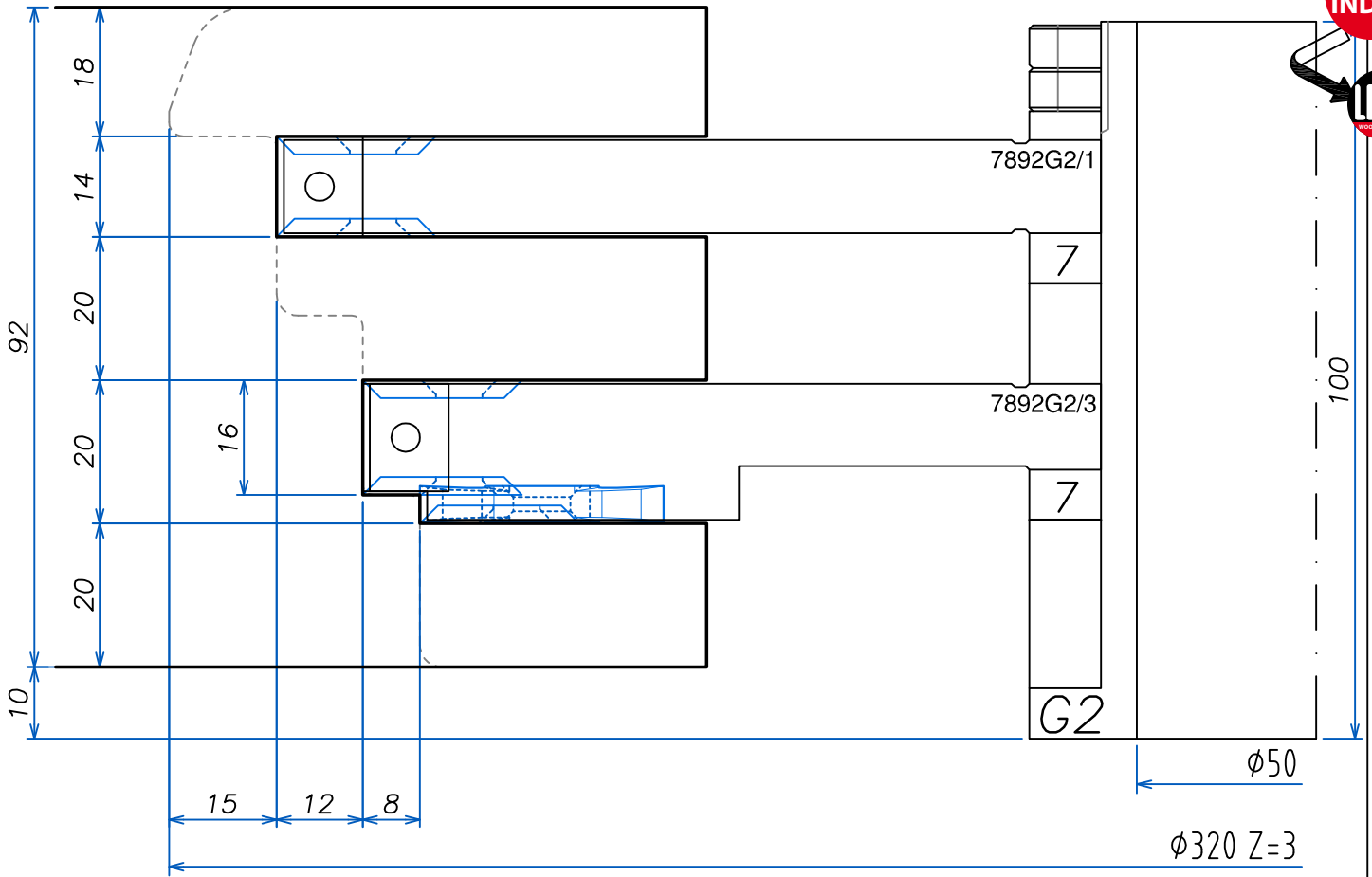

LISTELLO
TIPO "1"

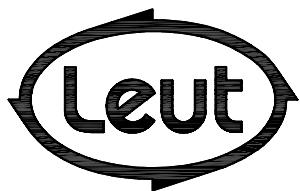

FABBRICA UTENSILI PER LEGNO
via Pisano, n.1 - 37050 Asparetto di Cerea (VR)
Tel. (0442) 83244 - Fax (0442) 83283
Sito Internet - <http://www.leut.it> -
E-Mail: info@leut.it

FIRMA:
DATA:
ORD. N.:
CLIENTE:

DENOMINAZIONE: EURO 78-92 SOFT B
SPINE "ALLA TEDESCA"

DIS. CAD: **7892SOFT_B**

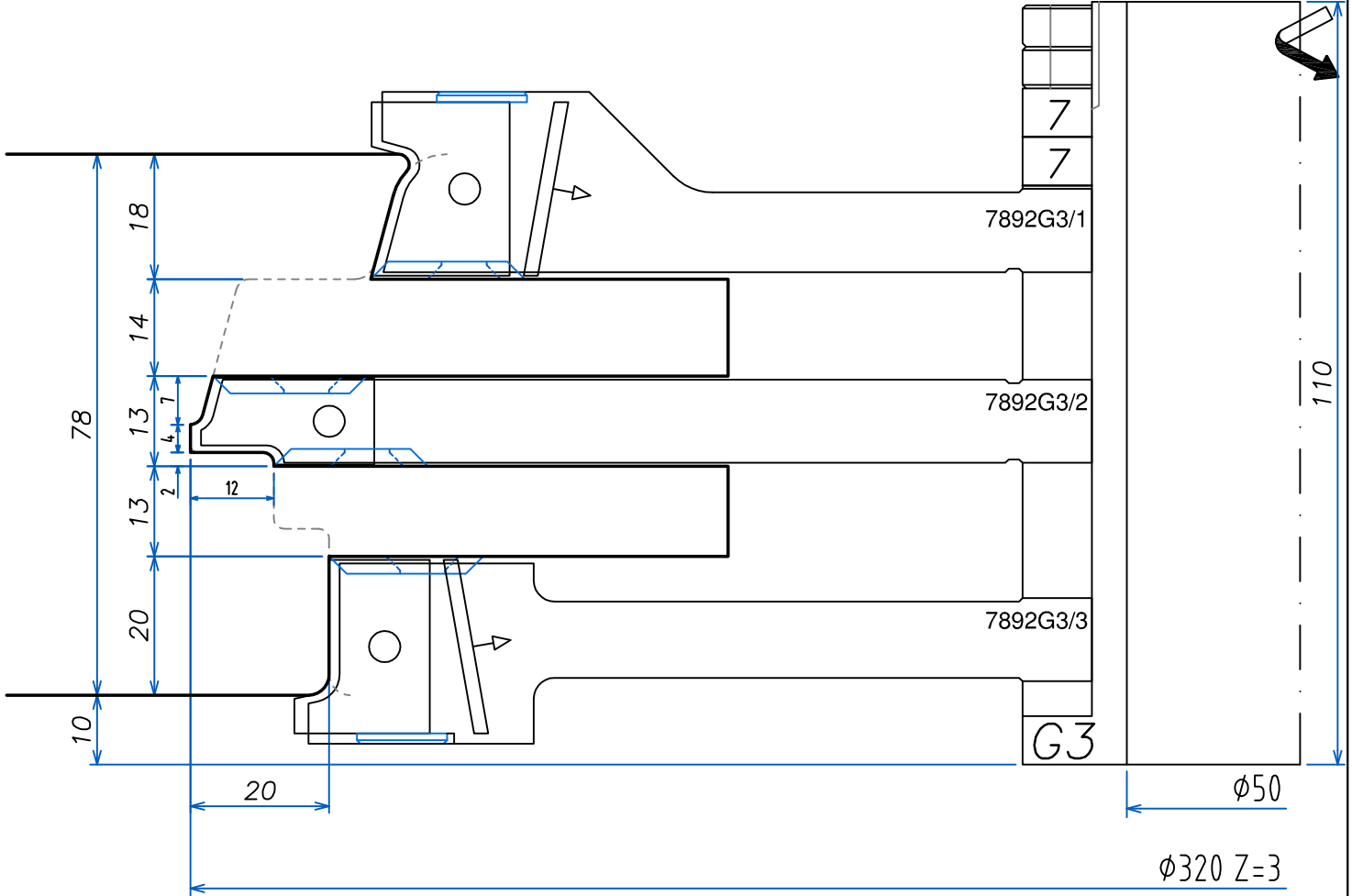

LISTELLO
TIPO "1"

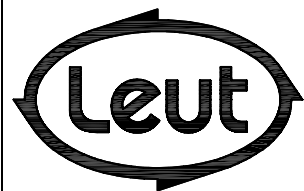

FABBRICA UTENSILI PER LEGNO
via Pisano, n.1 - 37050 Asparetto di Cerea (VR)
Tel. (0442) 83244 - Fax (0442) 83283
Sito Internet - <http://www.leut.it> -
E-Mail: info@leut.it

FIRMA:
DATA:
ORD. N.:
CLIENTE:

DENOMINAZIONE: EURO 78-92 SOFT B
SPINE "ALLA TEDESCA"
DIS. CAD: **7892SOFT_B**

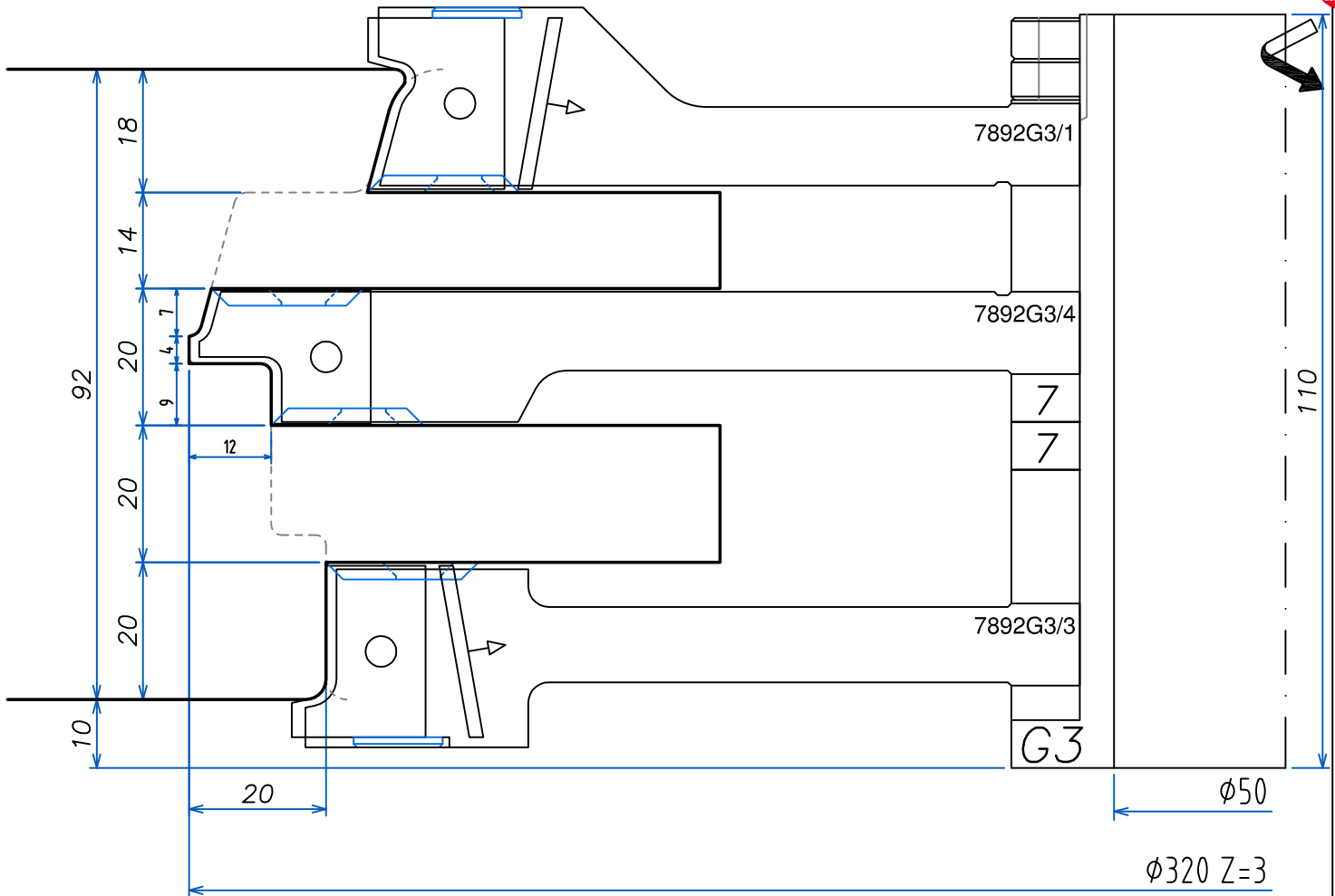
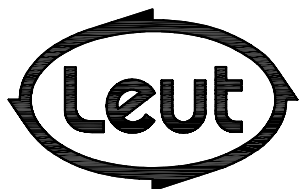
LISTELLO
TIPO "1"

FABBRICA UTENSILI PER LEGNO
via Pisano, n.1 - 37050 Asparetto di Cerea (VR)
Tel. (0442) 83244 - Fax (0442) 83283
Sito Internet - <http://www.leut.it> -
E-Mail: info@leut.it

FIRMA:

DATA:

ORD. N.:

CLIENTE:

DENOMINAZIONE: EURO 78-92 SOFT B
SPINE "ALLA TEDESCA"

DIS. CAD: 7892SOFT_B

LA LEUT S.R.L. E' PROPRIETARIA DEL PRESENTE DISEGNO E NE VIETA LA RIPRODUZIONE A TERZI SENZA LA DOVUTA AUTORIZZAZIONE.

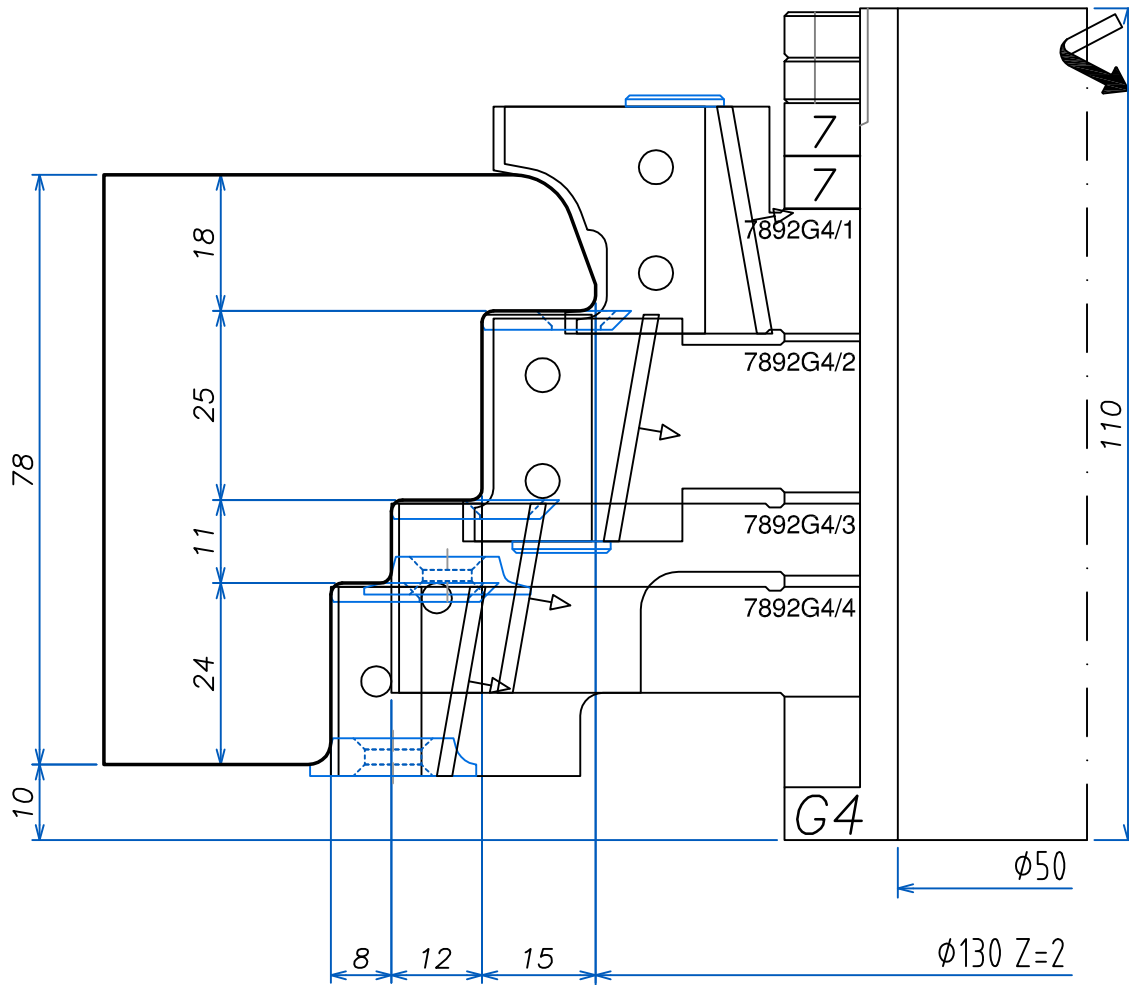

LISTELLO
TIPO "1"

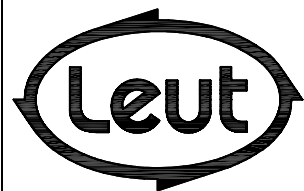

FABBRICA UTENSILI PER LEGNO via Pisano, n.1 - 37050 Asparetto di Cerea (VR) Tel. (0442) 83244 - Fax (0442) 83283 Sito Internet - http://www.leut.it - E-Mail: info@leut.it	FIRMA:	DENOMINAZIONE: EURO 78-92 SOFT B SPINE "ALLA TEDESCA"
	DATA:	
	ORD. N.:	DIS. CAD: 7892SOFT_B
	CLIENTE:	
LA LEUT S.R.L. E' PROPRIETARIA DEL PRESENTE DISEGNO E NE VIETA LA RIPRODUZIONE A TERZI SENZA LA DOVUTA AUTORIZZAZIONE.		

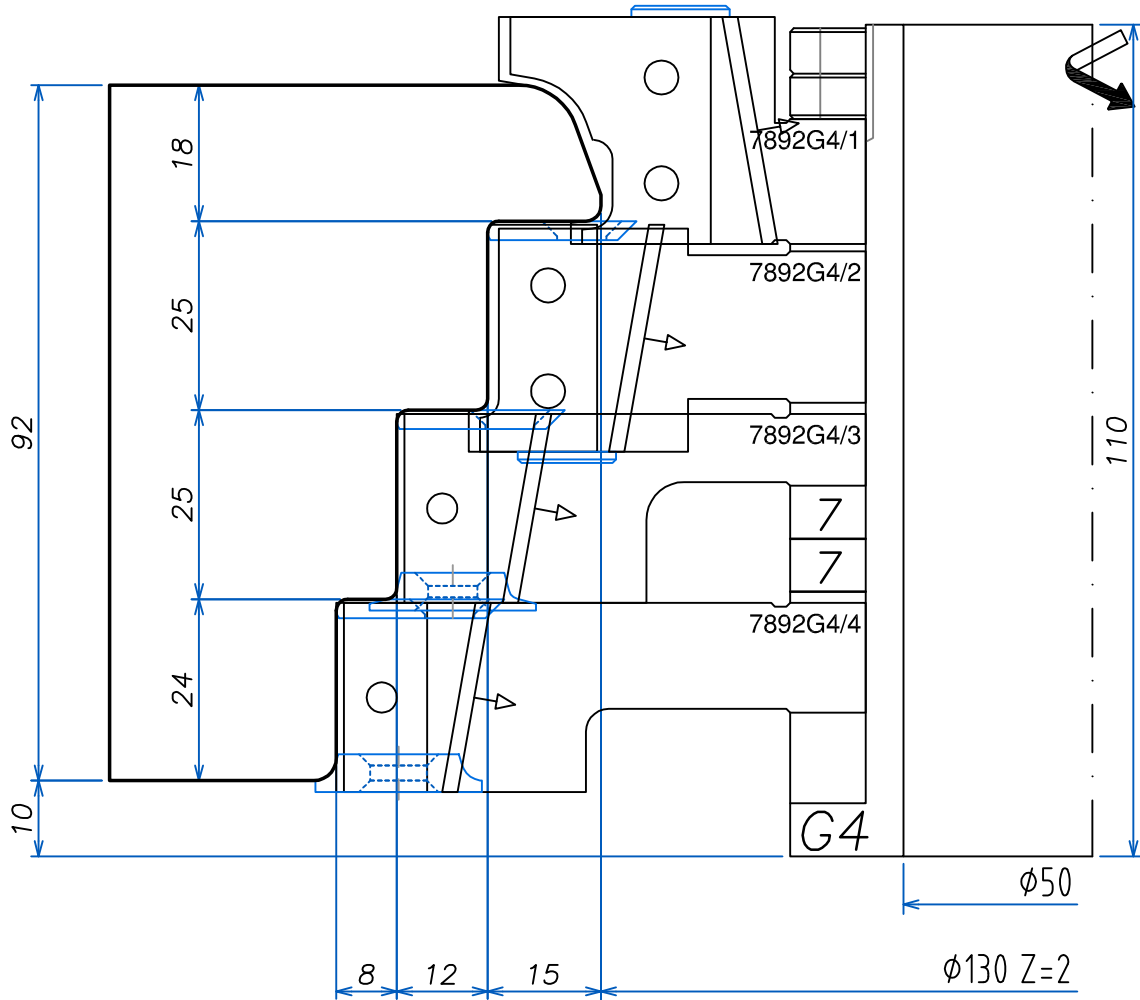

LISTELLO
TIPO "1"

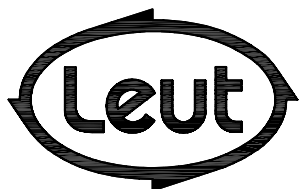

FABBRICA UTENSILI PER LEGNO
via Pisano, n.1 - 37050 Asparetto di Cerea (VR)
Tel. (0442) 83244 - Fax (0442) 83283
Sito Internet - <http://www.leut.it> -
E-Mail: info@leut.it

FIRMA:

DATA:

ORD. N.:

CLIENTE:

DENOMINAZIONE: EURO 78-92 SOFT B
SPINE "ALLA TEDESCA"

DIS. CAD: **7892SOFT_B**

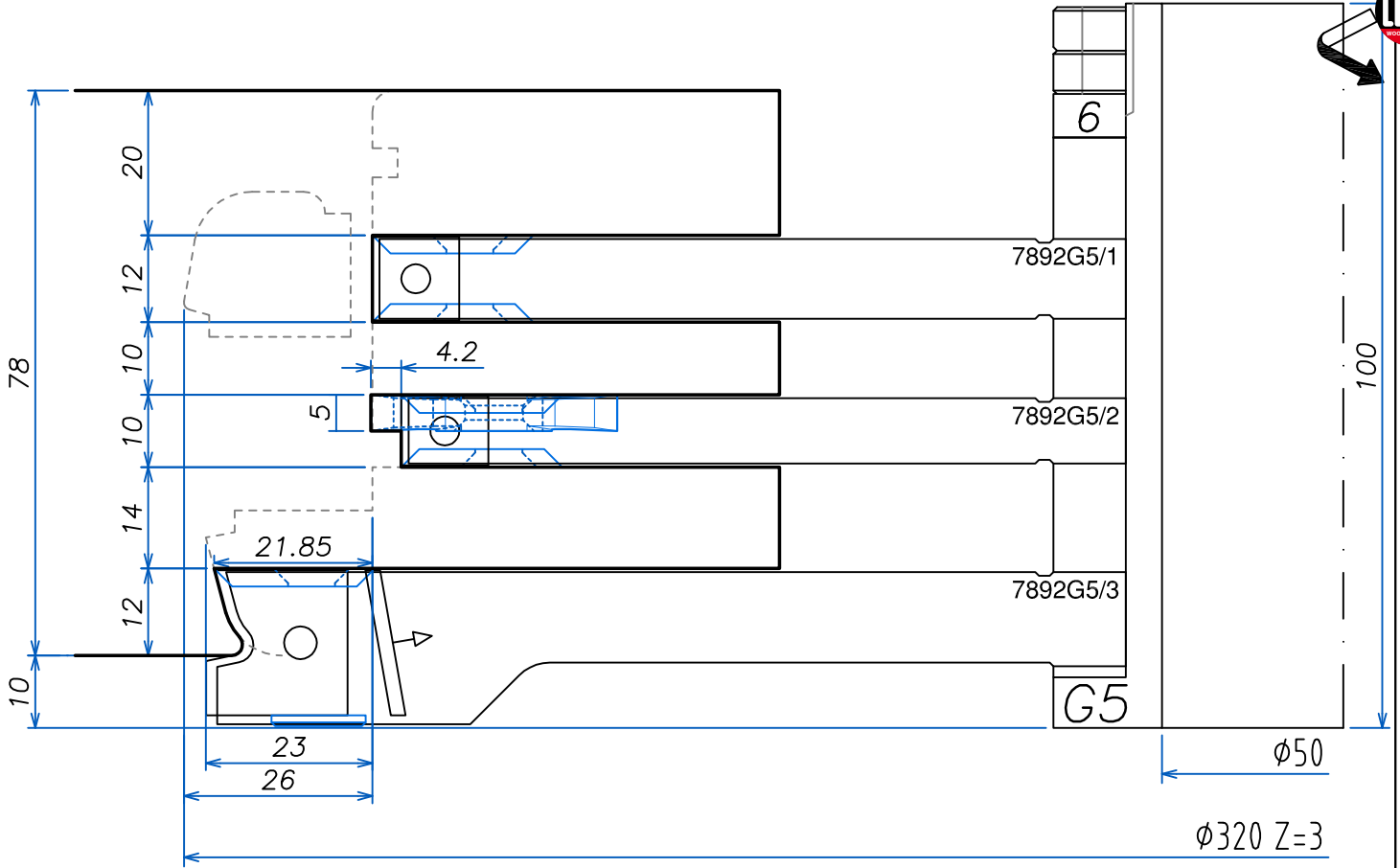

LISTELLO
TIPO "1"

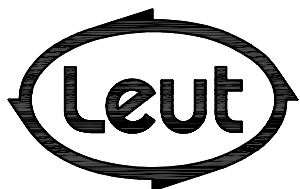

FABBRICA UTENSILI PER LEGNO
via Pisano, n.1 - 37050 Asparetto di Cerea (VR)
Tel. (0442) 83244 - Fax (0442) 83283
Sito Internet - <http://www.leut.it> -
E-Mail: info@leut.it

FIRMA:
DATA:
ORD. N.:
CLIENTE:

DENOMINAZIONE: EURO 78-92 SOFT B
SPINE "ALLA TEDESCA"
DIS. CAD: **7892SOFT_B**

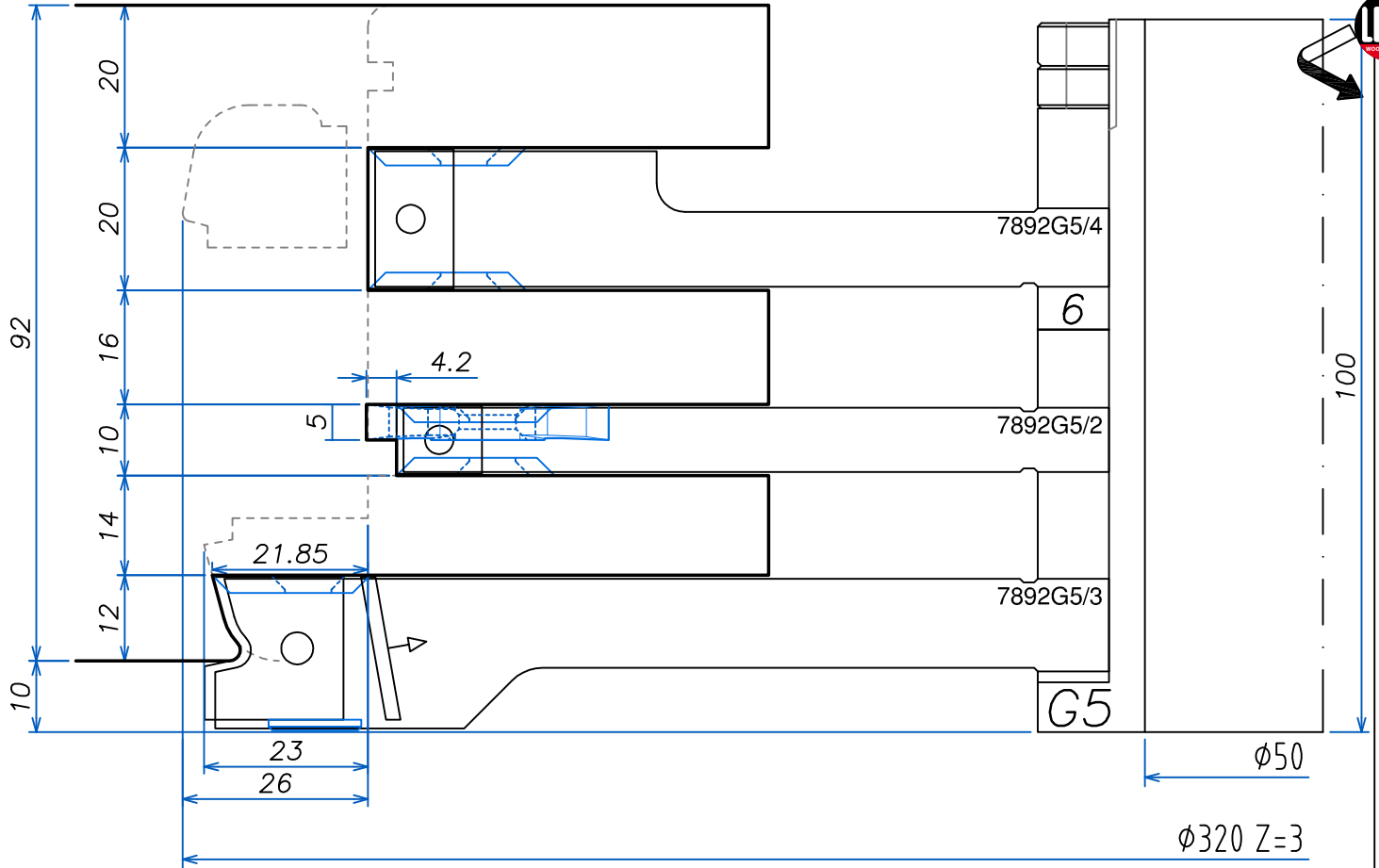

LISTELLO
TIPO "1"

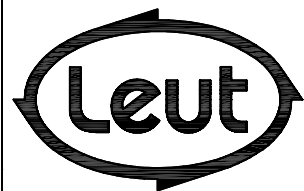

FABBRICA UTENSILI PER LEGNO
via Pisano, n.1 - 37050 Asparetto di Cerea (VR)
Tel. (0442) 83244 - Fax (0442) 83283
Sito Internet - <http://www.leut.it> -
E-Mail: info@leut.it

FIRMA:
DATA:
ORD. N.:
CLIENTE:

DENOMINAZIONE: EURO 78-92 SOFT B
SPINE "ALLA TEDESCA"
DIS. CAD: **7892SOFT_B**

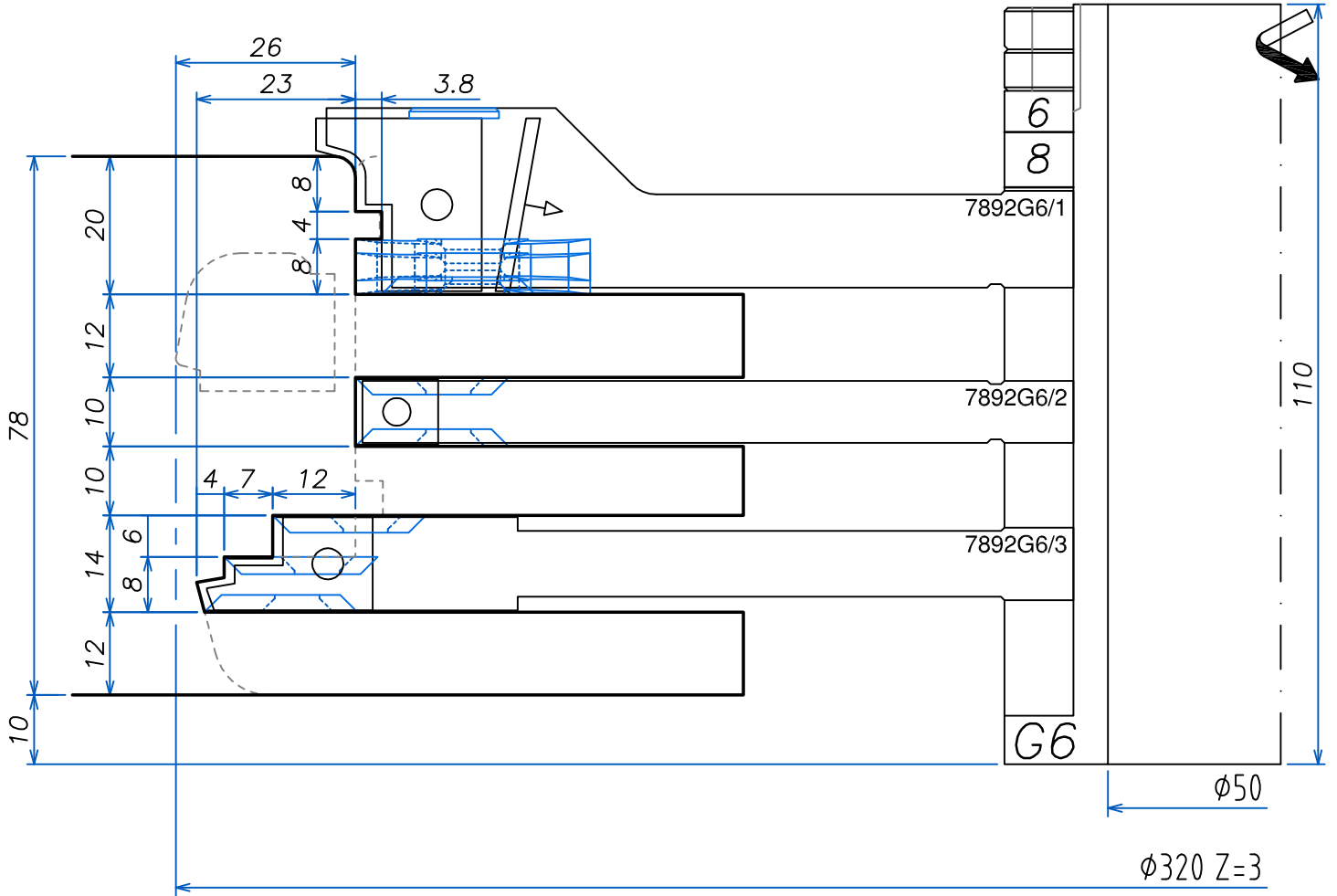

LISTELLO
TIPO "1"

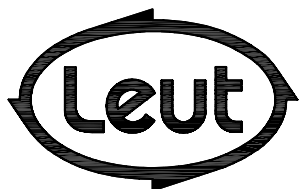

FABBRICA UTENSILI PER LEGNO
via Pisano, n.1 - 37050 Asparetto di Cerea (VR)
Tel. (0442) 83244 - Fax (0442) 83283
Sito Internet - <http://www.leut.it> -
E-Mail: info@leut.it

FIRMA:
DATA:
ORD. N.:
CLIENTE:

DENOMINAZIONE: EURO 78-92 SOFT B
SPINE "ALLA TEDESCA"
DIS. CAD: **7892SOFT_B**

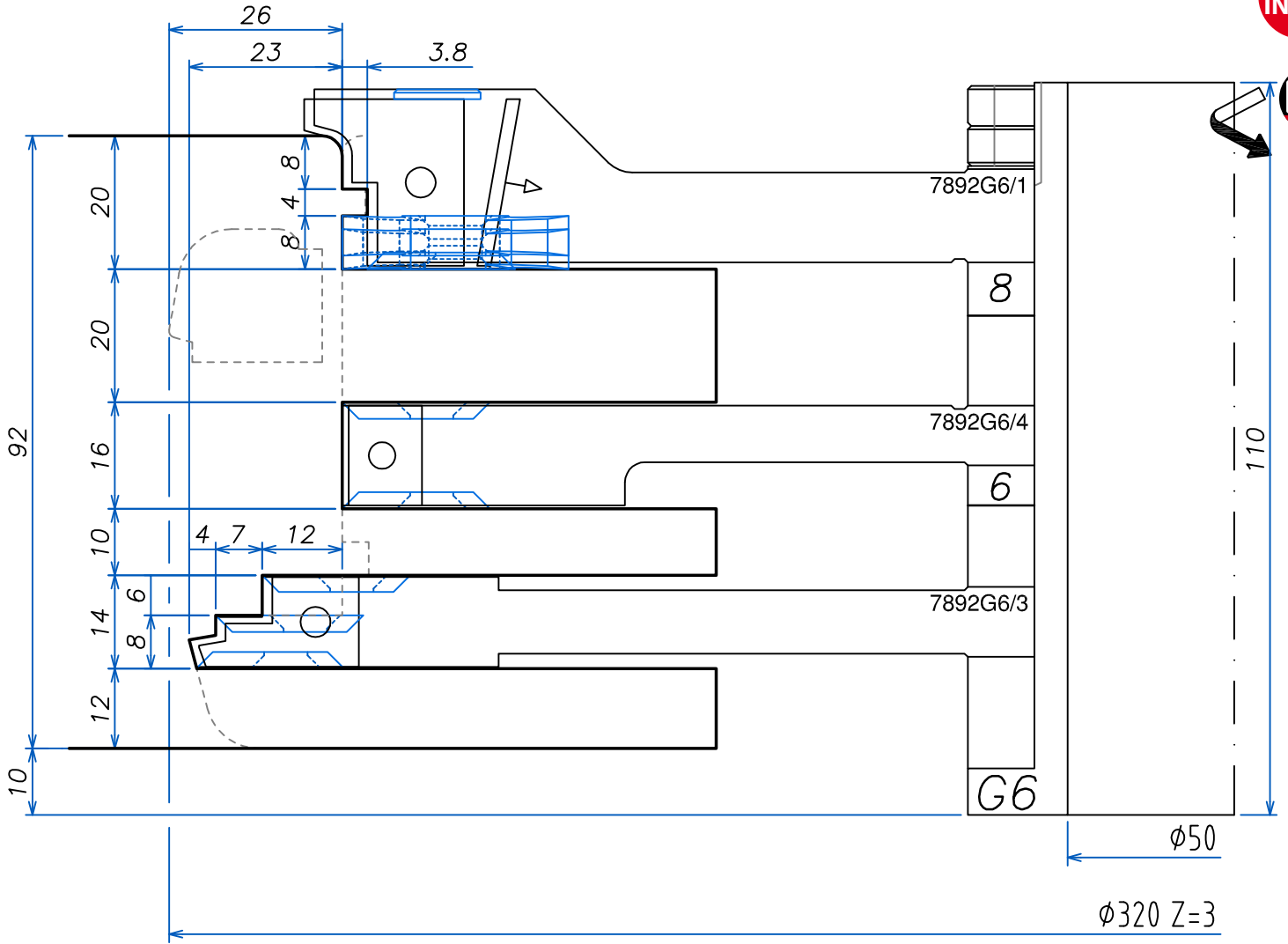

LISTELLO
TIPO "1"

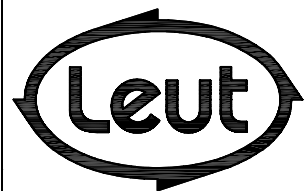

FABBRICA UTENSILI PER LEGNO
via Pisano, n.1 - 37050 Asparetto di Cerea (VR)
Tel. (0442) 83244 - Fax (0442) 83283
Sito Internet - <http://www.leut.it> -
E-Mail: info@leut.it

FIRMA:
DATA:
ORD. N.:
CLIENTE:

DENOMINAZIONE: EURO 78-92 SOFT B
SPINE "ALLA TEDESCA"
DIS. CAD: **7892SOFT_B**

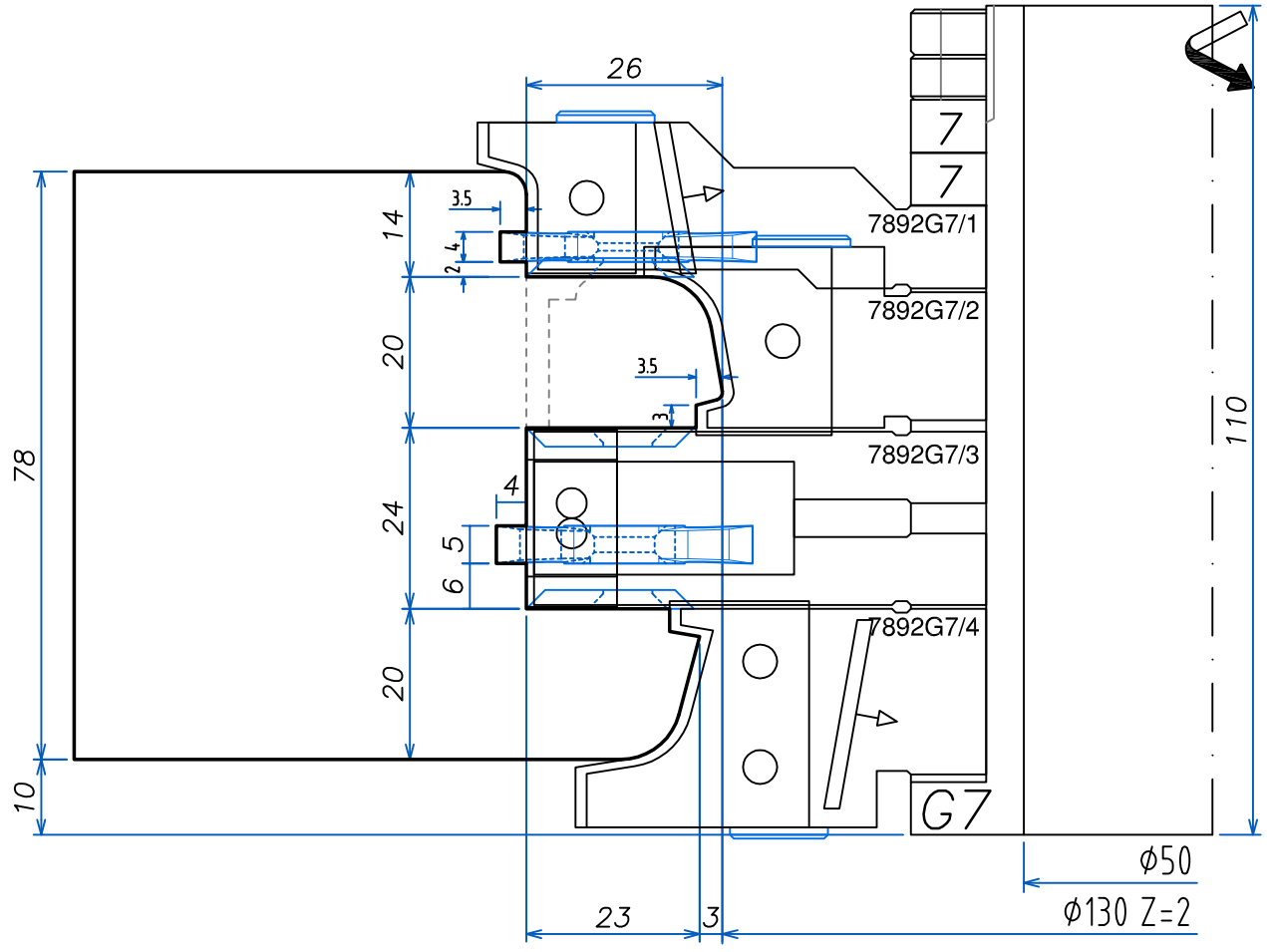

LISTELLO
TIPO "1"

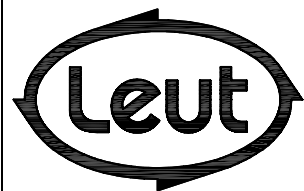

FABBRICA UTENSILI PER LEGNO
via Pisano, n.1 - 37050 Asparetto di Cerea (VR)
Tel. (0442) 83244 - Fax (0442) 83283
Sito Internet - <http://www.leut.it> -
E-Mail: info@leut.it

FIRMA:
DATA:
ORD. N.:
CLIENTE:

DENOMINAZIONE: EURO 78-92 SOFT B
SPINE "ALLA TEDESCA"
DIS. CAD: **7892SOFT_B**

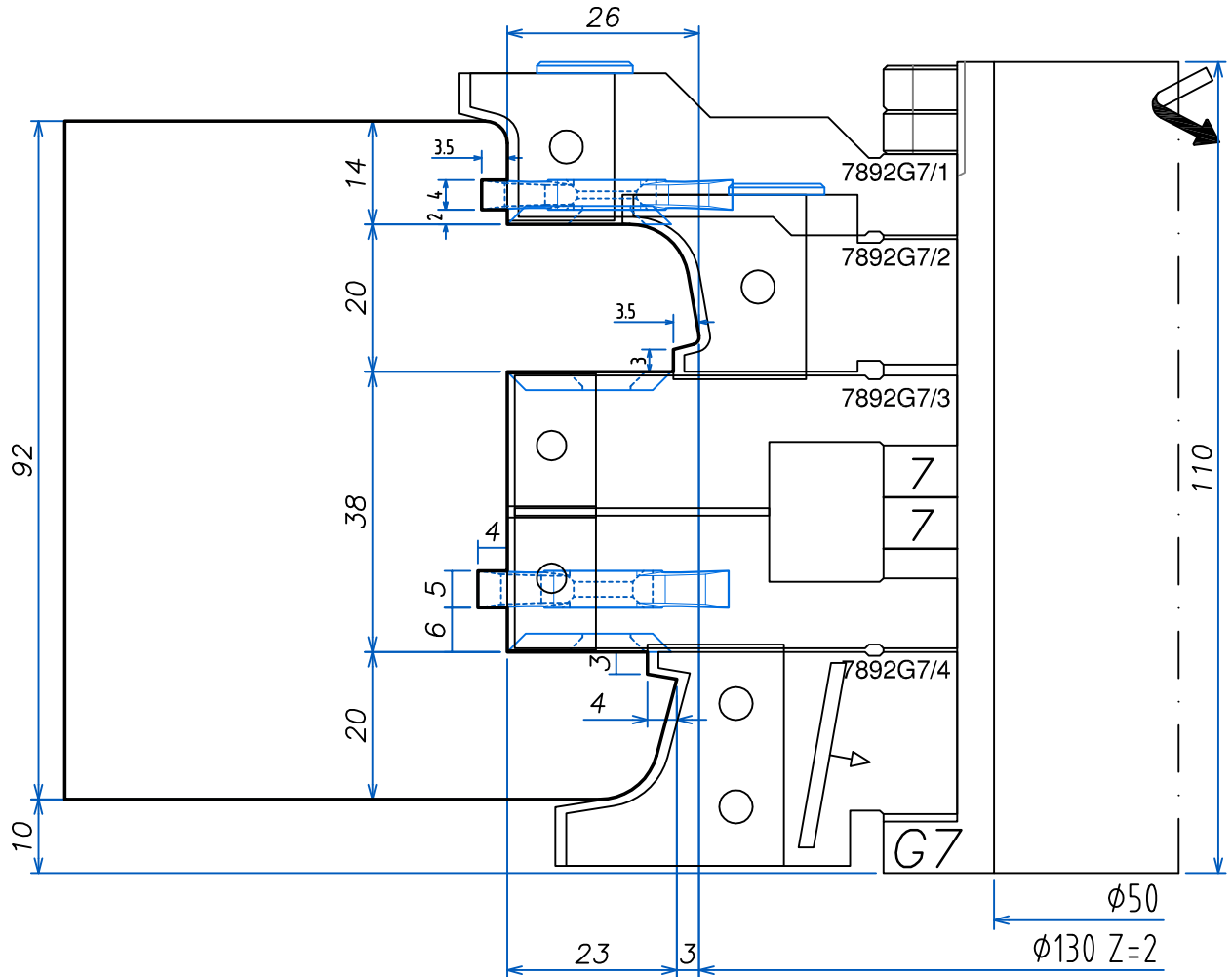

LISTELLO
TIPO "1"

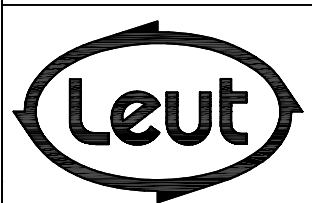

FABBRICA UTENSILI PER LEGNO
via Pisano, n.1 - 37050 Asparetto di Cerea (VR)
Tel. (0442) 83244 - Fax (0442) 83283
Sito Internet - <http://www.leut.it> -
E-Mail: info@leut.it

FIRMA:
DATA:
ORD. N.:
CLIENTE:

DENOMINAZIONE: EURO 78-92 SOFT B
SPINE "ALLA TEDESCA"
DIS. CAD: **7892SOFT_B**

78-92

RECUPERO
LISTELLO

I
N
D
E
X

Section
INDEX

LEUT
WOODWORKING
TOOLS

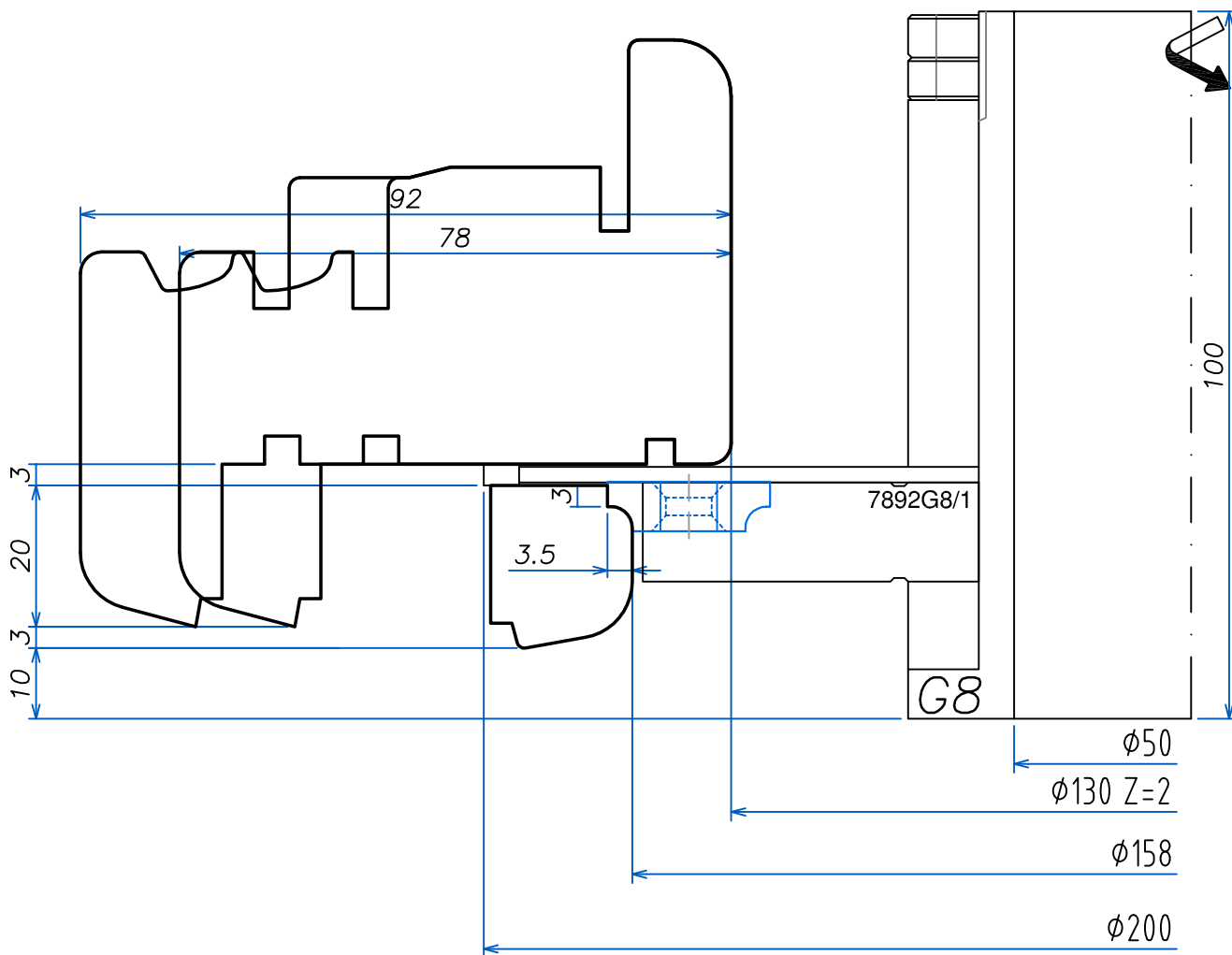

LISTELLO
TIPO "1"

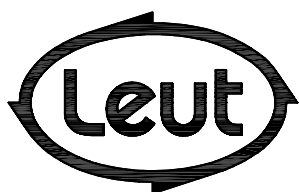

FABBRICA UTENSILI PER LEGNO
via Pisano, n.1 - 37050 Asparetto di Cerea (VR)
Tel. (0442) 83244 - Fax (0442) 83283
Sito Internet - <http://www.leut.it> -
E-Mail: info@leut.it

FIRMA:
DATA:
ORD. N.:
CLIENTE:

DENOMINAZIONE: EURO 78-92 SOFT B
SPINE "ALLA TEDESCA"
DIS. CAD: **7892SOFT_B**

LA LEUT S.R.L. E' PROPRIETARIA DEL PRESENTE DISEGNO E NE VIETA LA RIPRODUZIONE A TERZI SENZA LA DOVUTA AUTORIZZAZIONE.

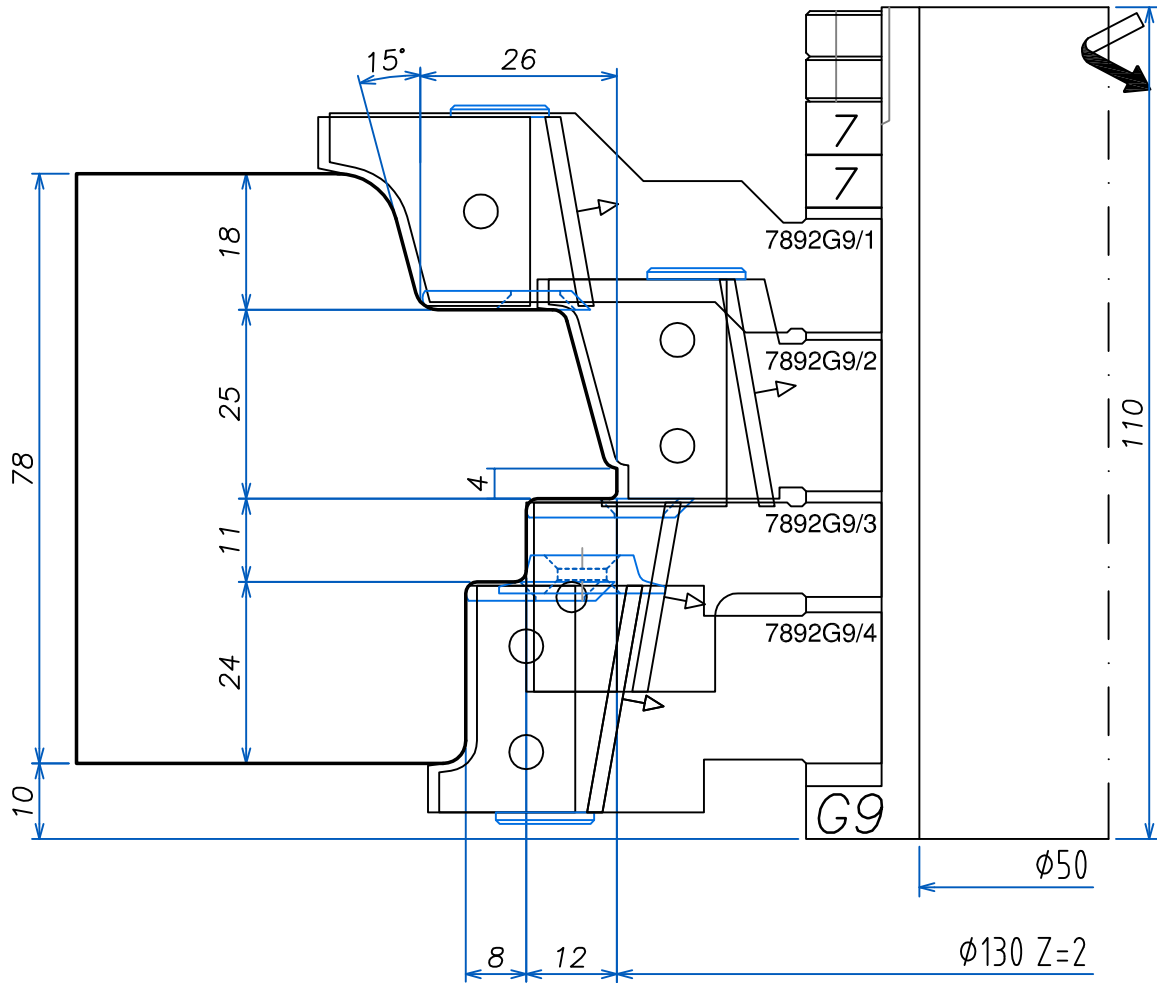

LISTELLO
TIPO "1"

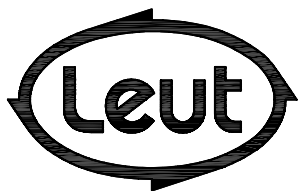

FABBRICA UTENSILI PER LEGNO via Pisano, n.1 - 37050 Asparetto di Cerea (VR) Tel. (0442) 83244 - Fax (0442) 83283 Sito Internet - http://www.leut.it - E-Mail: info@leut.it	FIRMA:	DENOMINAZIONE: EURO 78-92 SOFT B SPINE "ALLA TEDESCA"
	DATA:	
	ORD. N.:	DIS. CAD: 7892SOFT_B
	CLIENTE:	
LA LEUT S.R.L. E' PROPRIETARIA DEL PRESENTE DISEGNO E NE VIETA LA RIPRODUZIONE A TERZI SENZA LA DOVUTA AUTORIZZAZIONE.		

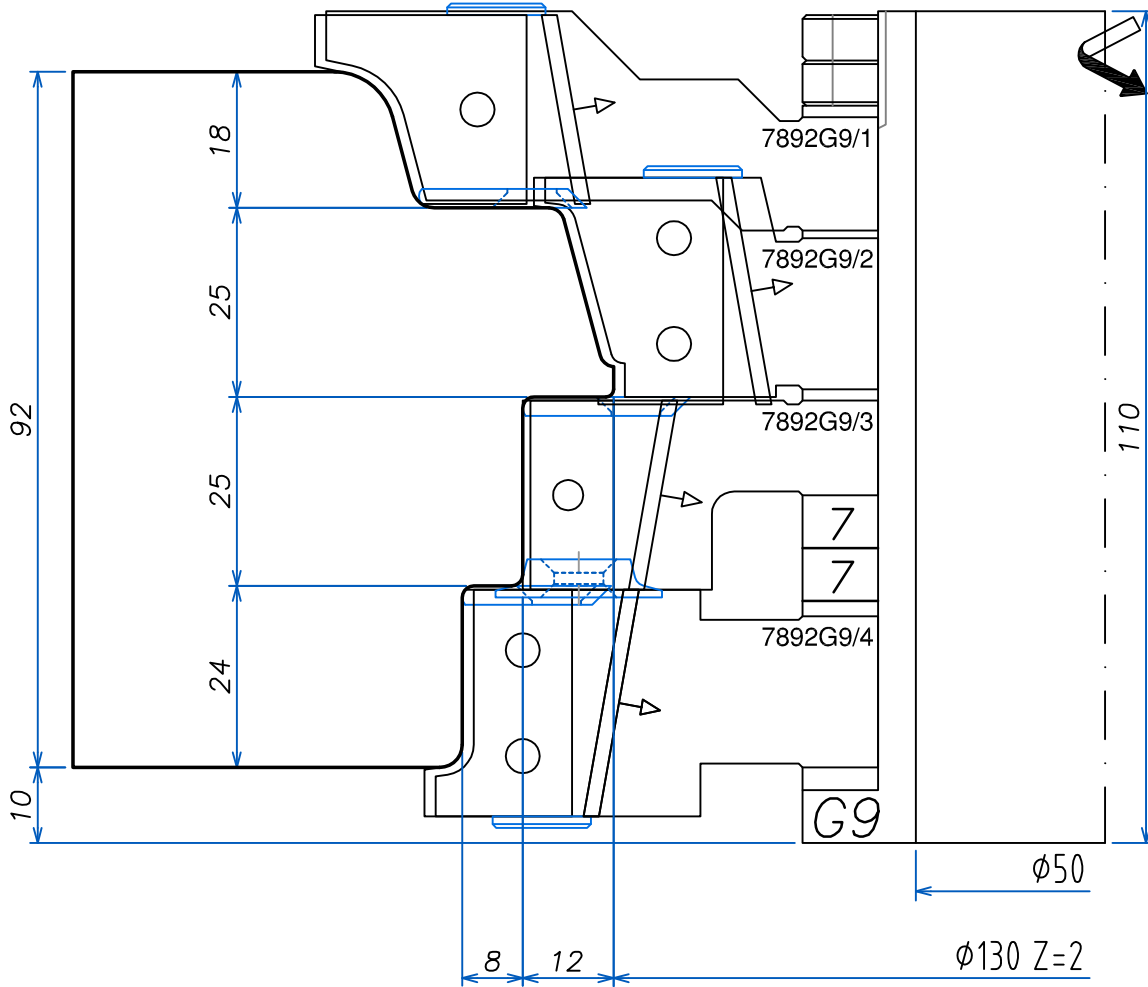

LISTELLO
TIPO "1"

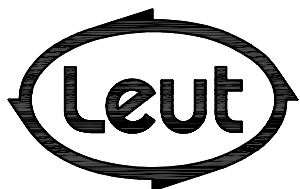

FABBRICA UTENSILI PER LEGNO
via Pisano, n.1 - 37050 Asparetto di Cerea (VR)
Tel. (0442) 83244 - Fax (0442) 83283
Sito Internet - <http://www.leut.it> -
E-Mail: info@leut.it

FIRMA:
DATA:
ORD. N.:
CLIENTE:

DENOMINAZIONE: EURO 78-92 SOFT B
SPINE "ALLA TEDESCA"
DIS. CAD: **7892SOFT_B**

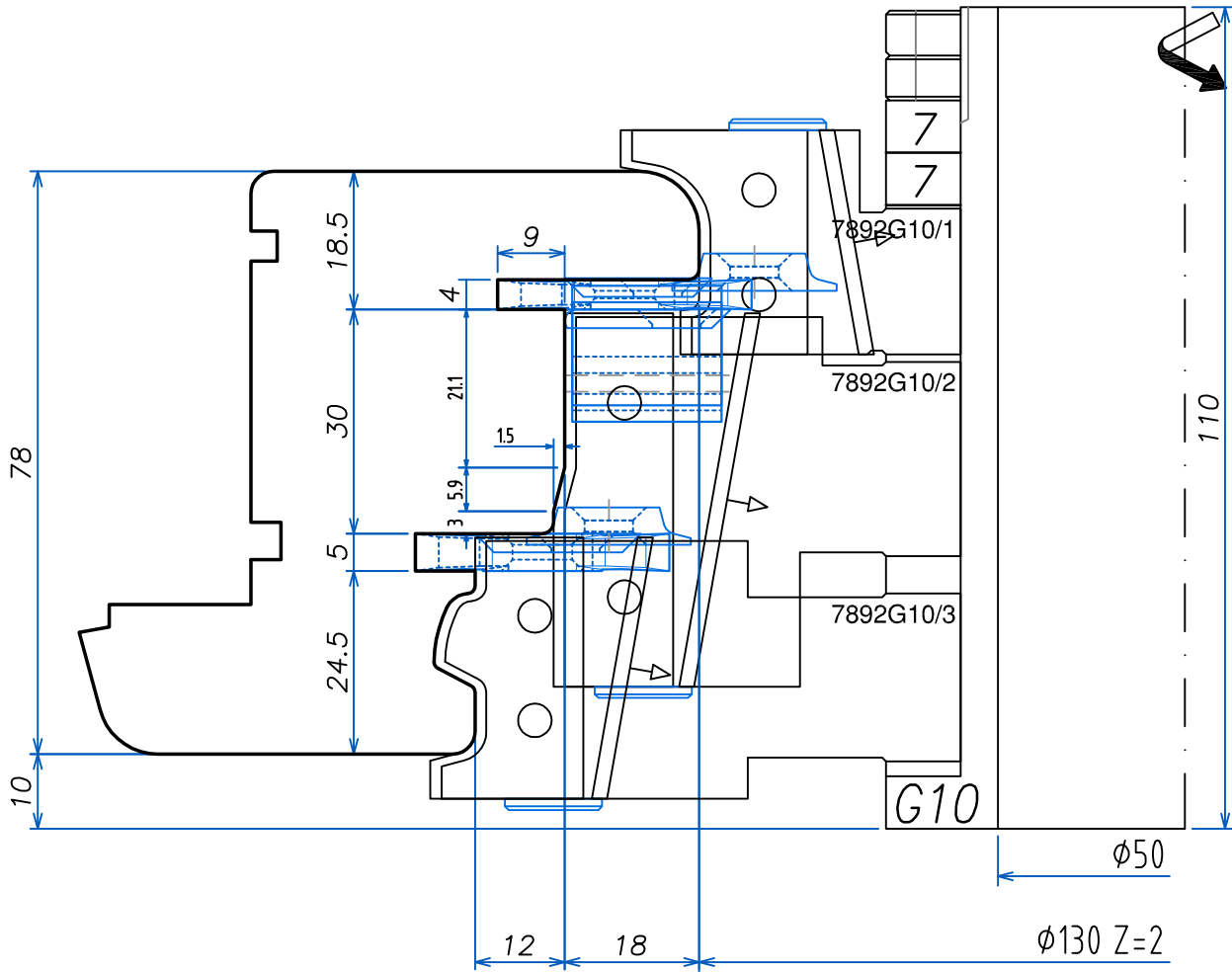

LISTELLO
TIPO "1"

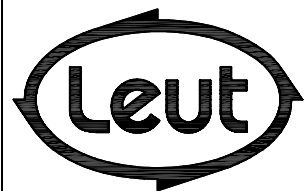

FABBRICA UTENSILI PER LEGNO
via Pisano, n.1 - 37050 Asparetto di Cerea (VR)
Tel. (0442) 83244 - Fax (0442) 83283
Sito Internet - <http://www.leut.it> -
E-Mail: info@leut.it

FIRMA:
DATA:
ORD. N.:
CLIENTE:

DENOMINAZIONE: EURO 78-92 SOFT B
SPINE "ALLA TEDESCA"
DIS. CAD: **7892SOFT_B**

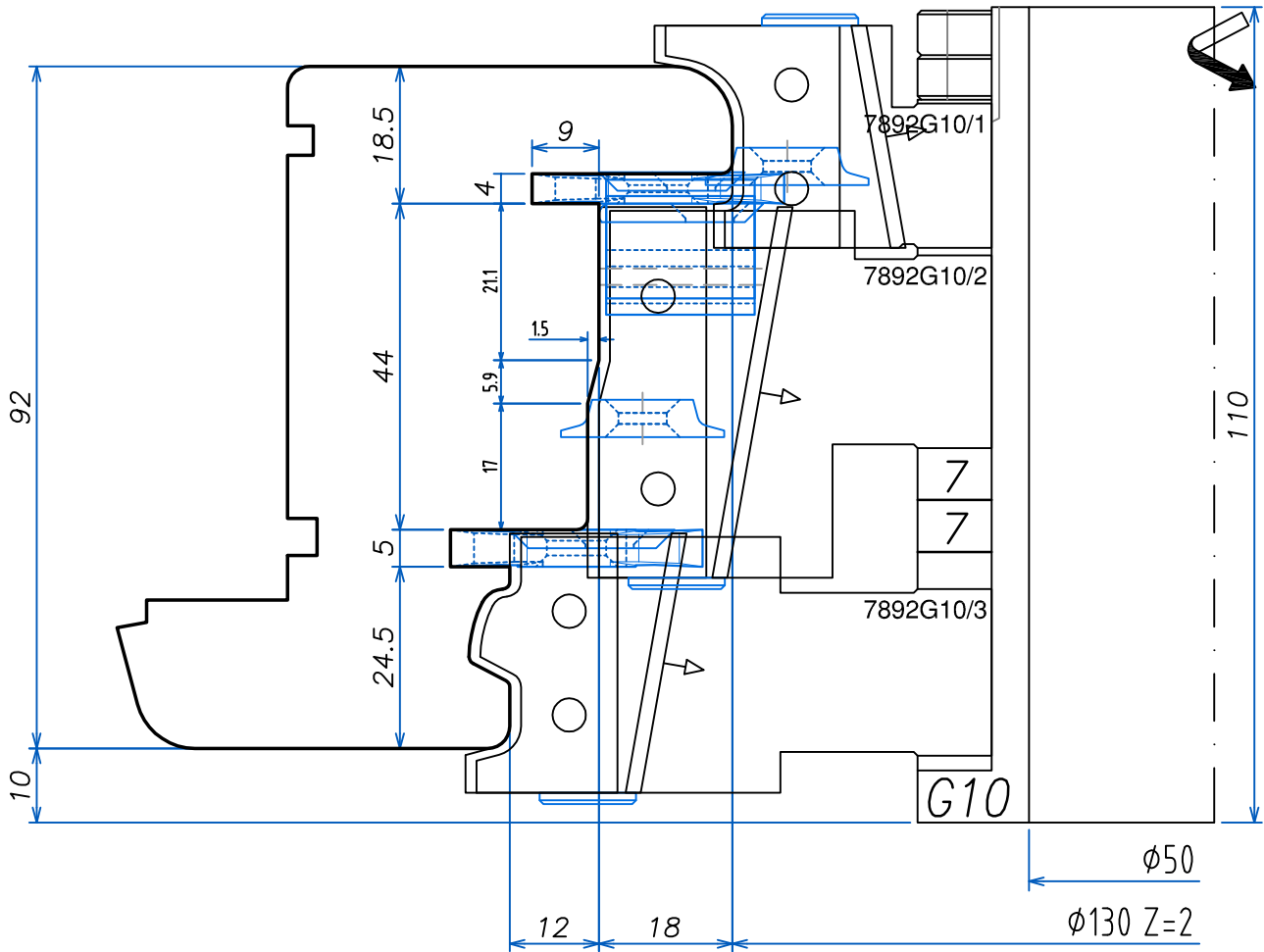

LISTELLO
TIPO "1"

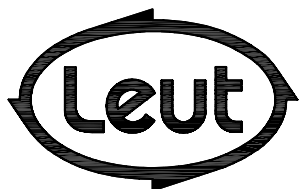

FABBRICA UTENSILI PER LEGNO
via Pisano, n.1 - 37050 Asparetto di Cerea (VR)
Tel. (0442) 83244 - Fax (0442) 83283
Sito Internet - <http://www.leut.it> -
E-Mail: info@leut.it

FIRMA:
DATA:
ORD. N.:
CLIENTE:

DENOMINAZIONE: EURO 78-92 SOFT B
SPINE "ALLA TEDESCA"
DIS. CAD: **7892SOFT_B**

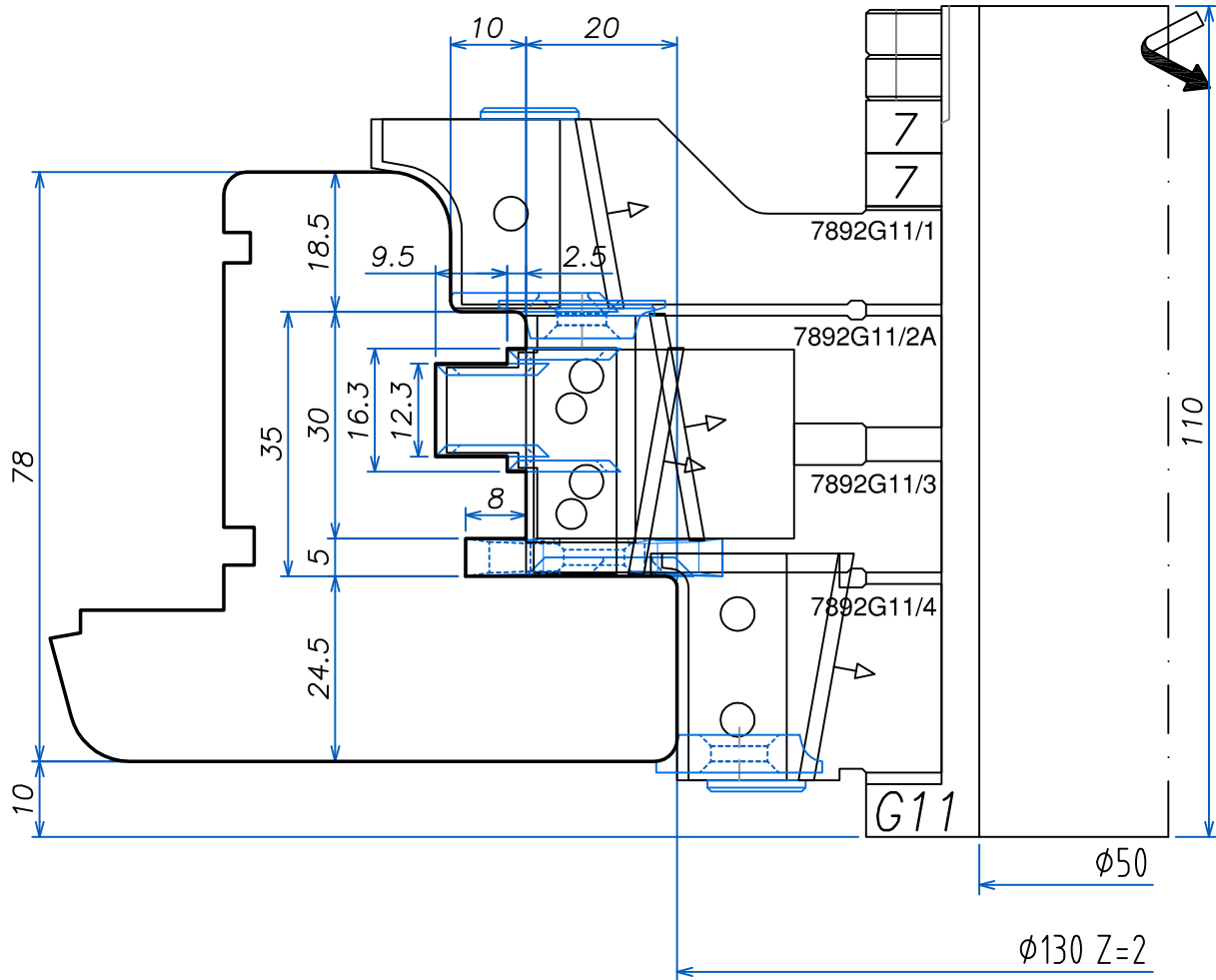

LISTELLO
TIPO "1"

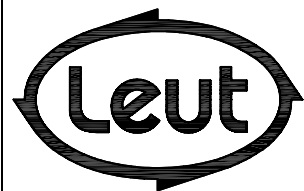

FABBRICA UTENSILI PER LEGNO via Pisano, n.1 - 37050 Asparetto di Cerea (VR) Tel. (0442) 83244 - Fax (0442) 83283 Sito Internet - http://www.leut.it - E-Mail: info@leut.it	FIRMA:	DENOMINAZIONE: EURO 78-92 SOFT B SPINE "ALLA TEDESCA"
	DATA:	
	ORD. N.:	DIS. CAD: 7892SOFT_B
	CLIENTE:	
LA LEUT S.R.L. E' PROPRIETARIA DEL PRESENTE DISEGNO E NE VIETA LA RIPRODUZIONE A TERZI SENZA LA DOVUTA AUTORIZZAZIONE.		

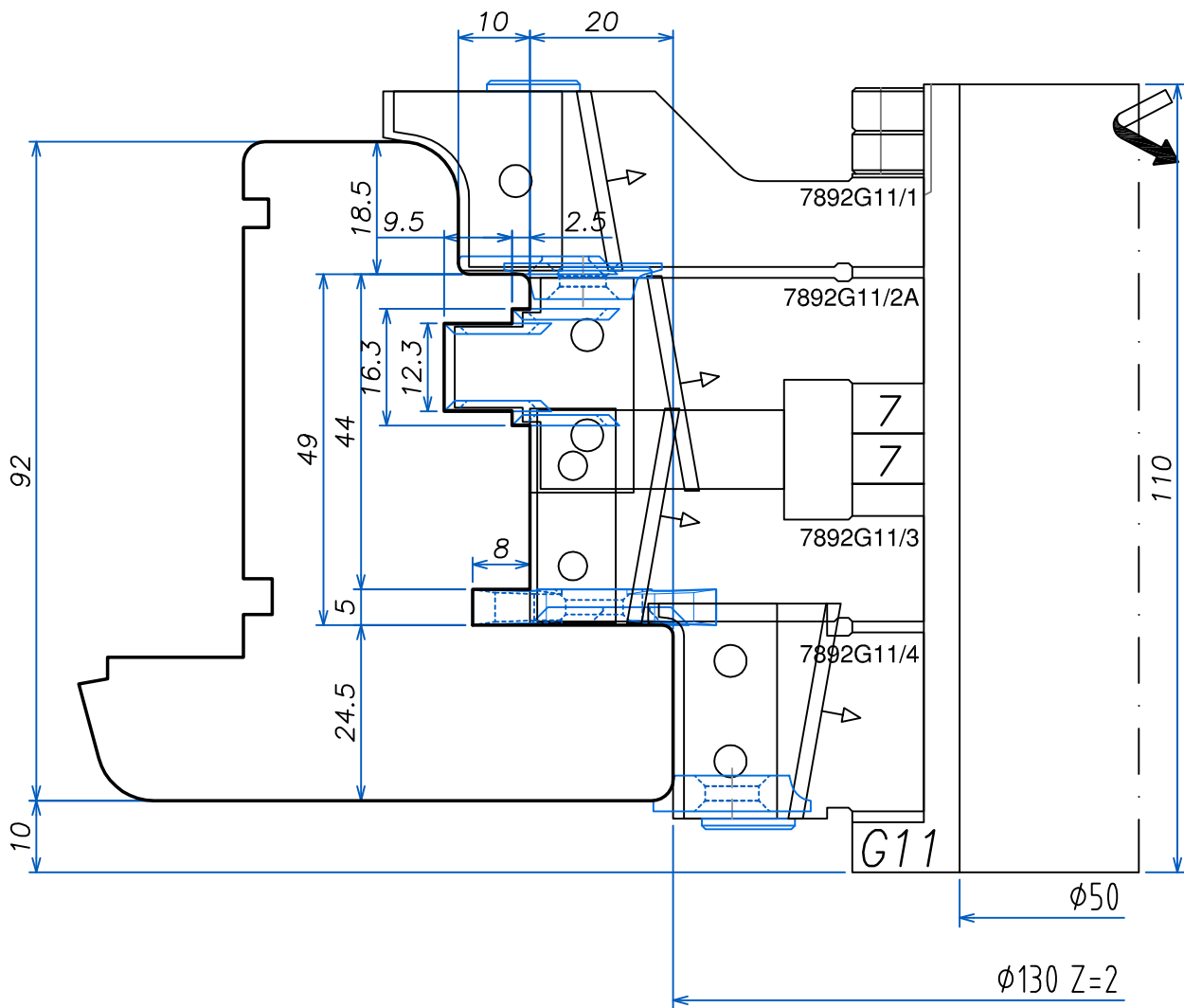

LISTELLO
TIPO "1"

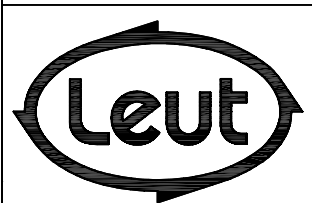

FABBRICA UTENSILI PER LEGNO
via Pisano, n.1 - 37050 Asparetto di Cerea (VR)
Tel. (0442) 83244 - Fax (0442) 83283
Sito Internet - <http://www.leut.it> -
E-Mail: info@leut.it

FIRMA:
DATA:
ORD. N.:
CLIENTE:

DENOMINAZIONE: EURO 78-92 SOFT B
SPINE "ALLA TEDESCA"
DIS. CAD: **7892SOFT_B**

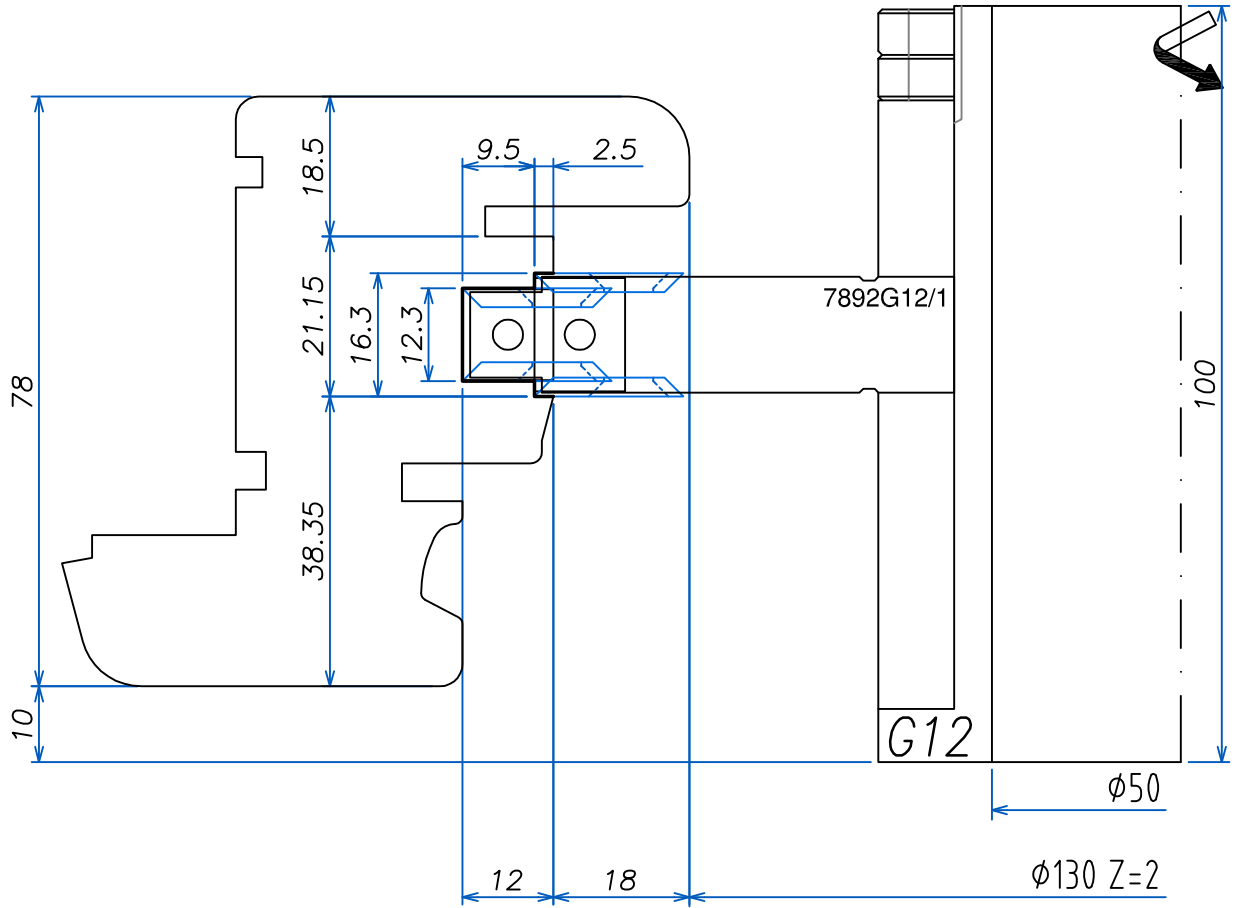

LISTELLO
TIPO "1"

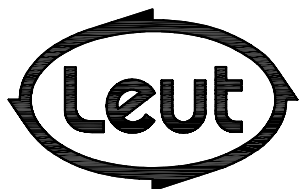

FABBRICA UTENSILI PER LEGNO
via Pisano, n.1 - 37050 Asparetto di Cerea (VR)
Tel. (0442) 83244 - Fax (0442) 83283
Sito Internet - <http://www.leut.it> -
E-Mail: info@leut.it

FIRMA:

DATA:

ORD. N.:

CLIENTE:

DENOMINAZIONE: EURO 78-92 SOFT B
SPINE "ALLA TEDESCA"

DIS. CAD: **7892SOFT_B**

LA LEUT S.R.L. E' PROPRIETARIA DEL PRESENTE DISEGNO E NE VIETA LA RIPRODUZIONE A TERZI SENZA LA DOVUTA AUTORIZZAZIONE.

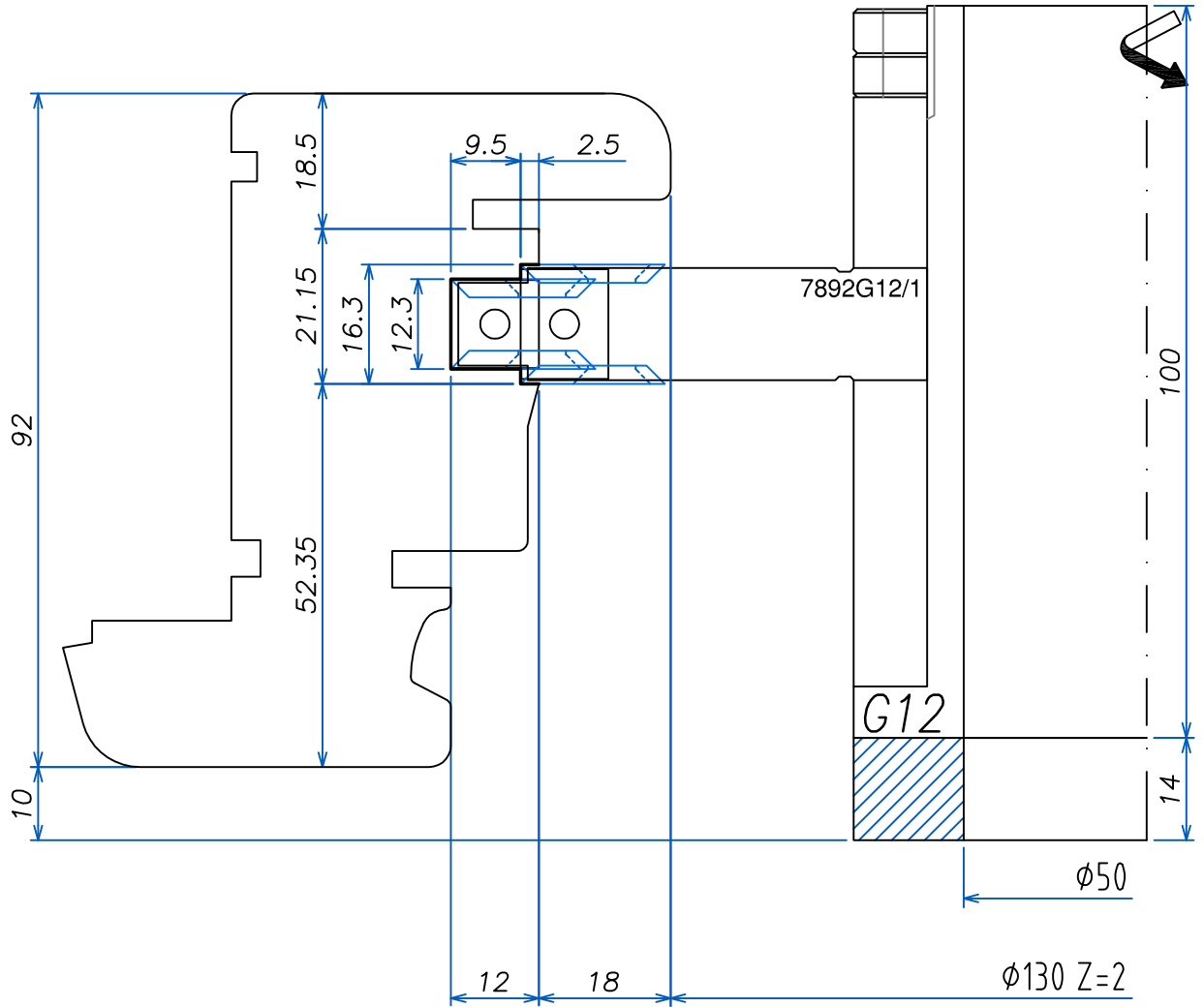

LISTELLO
TIPO "1"

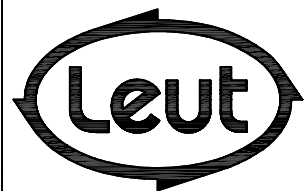

FABBRICA UTENSILI PER LEGNO
via Pisano, n.1 - 37050 Asparetto di Cerea (VR)
Tel. (0442) 83244 - Fax (0442) 83283
Sito Internet - <http://www.leut.it> -
E-Mail: info@leut.it

FIRMA:
DATA:
ORD. N.:
CLIENTE:

DENOMINAZIONE: EURO 78-92 SOFT B
SPINE "ALLA TEDESCA"
DIS. CAD: **7892SOFT_B**

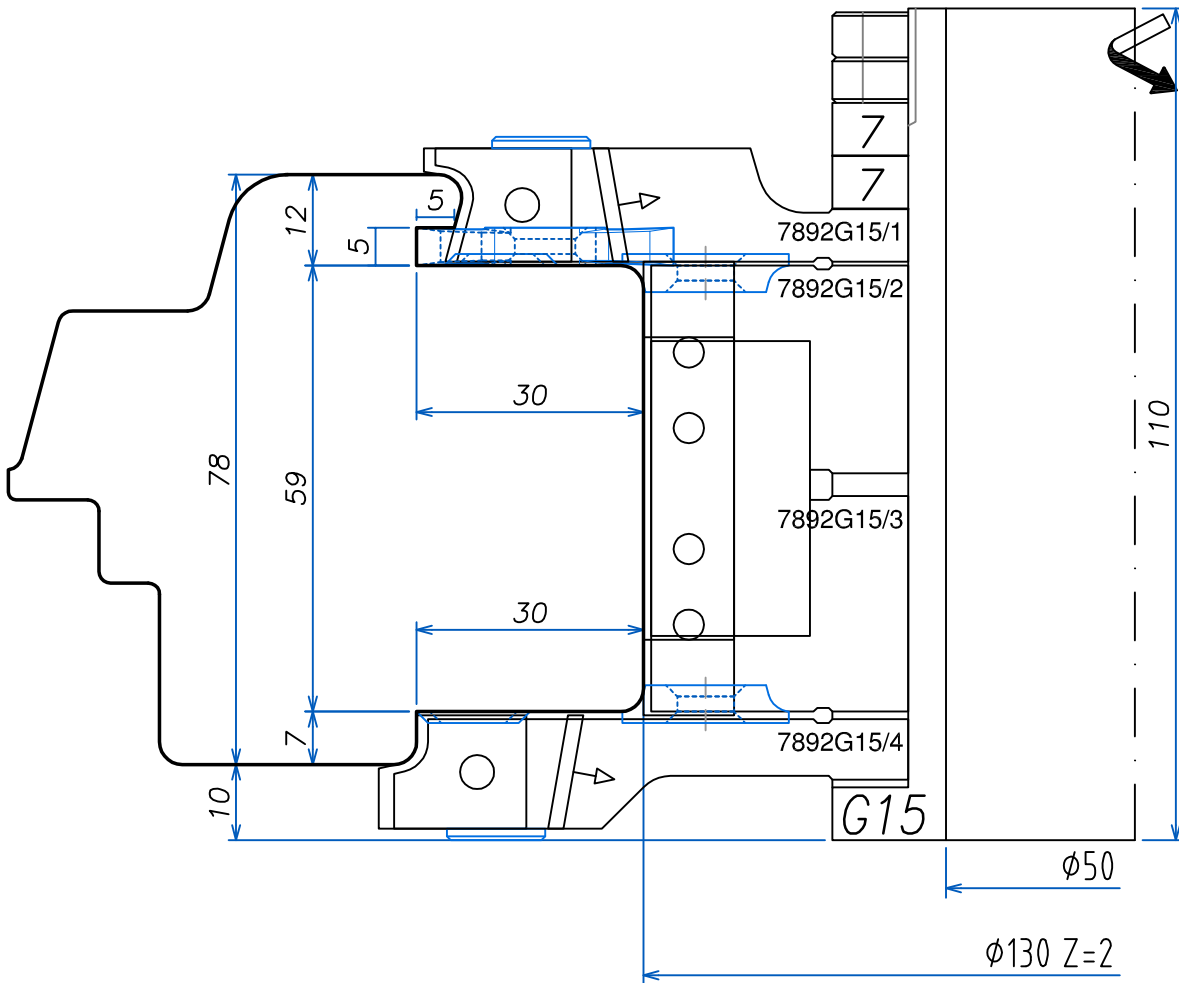

LISTELLO
TIPO "1"

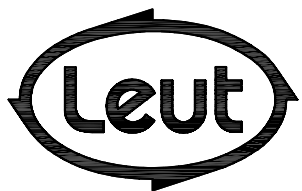

FABBRICA UTENSILI PER LEGNO
via Pisano, n.1 - 37050 Asparetto di Cerea (VR)
Tel. (0442) 83244 - Fax (0442) 83283
Sito Internet - <http://www.leut.it> -
E-Mail: info@leut.it

FIRMA:

DATA:

ORD. N.:

CLIENTE:

DENOMINAZIONE: EURO 78-92 SOFT B
SPINE "ALLA TEDESCA"

DIS. CAD: **7892SOFT_B**

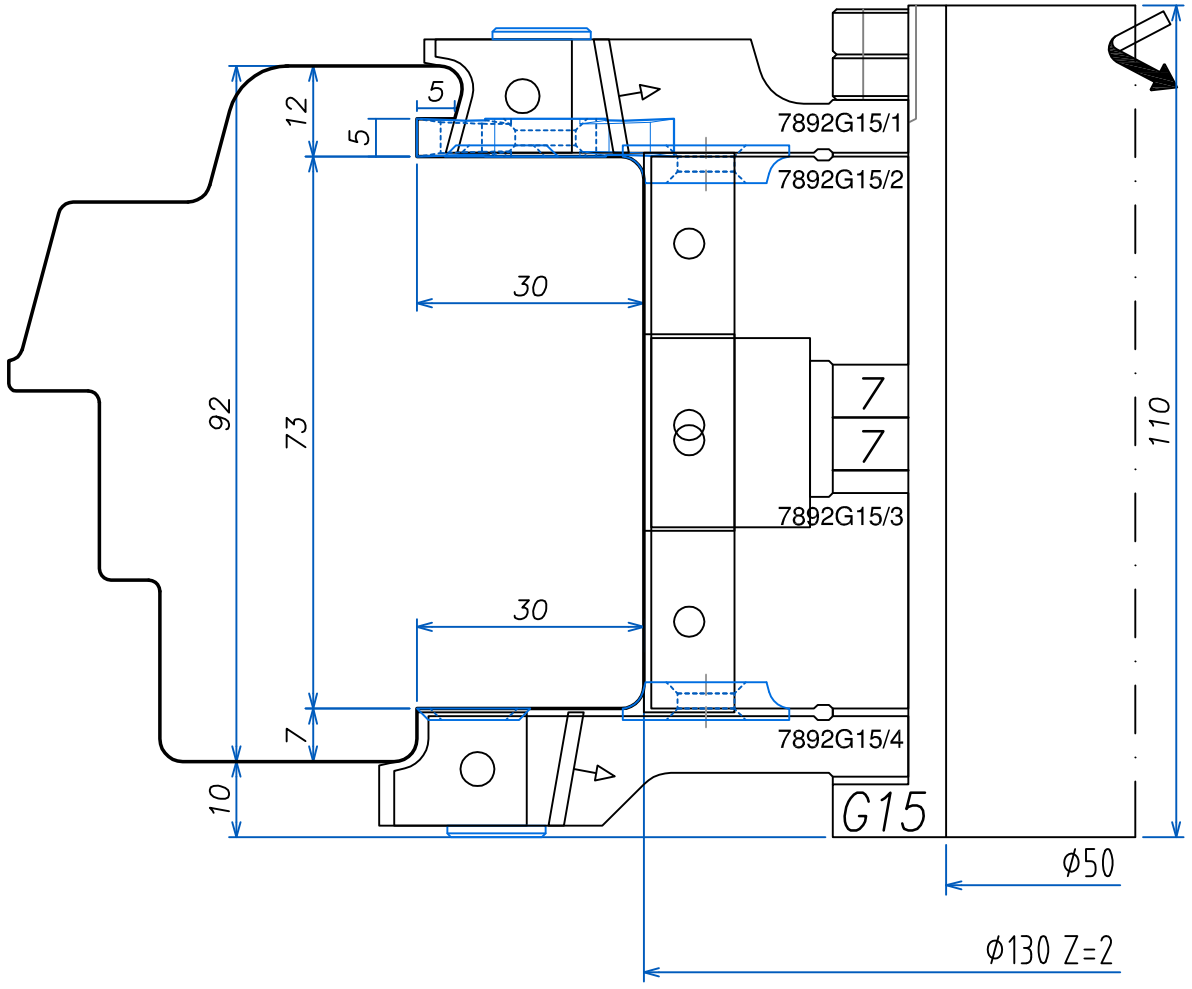

LISTELLO
TIPO "1"

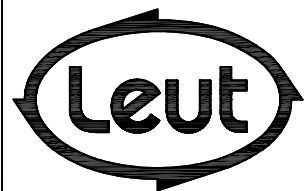

FABBRICA UTENSILI PER LEGNO
via Pisano, n.1 - 37050 Asparetto di Cerea (VR)
Tel. (0442) 83244 - Fax (0442) 83283
Sito Internet - <http://www.leut.it> -
E-Mail: info@leut.it

FIRMA:
DATA:
ORD. N.:
CLIENTE:

DENOMINAZIONE: EURO 78-92 SOFT B
SPINE "ALLA TEDESCA"
DIS. CAD: **7892SOFT_B**

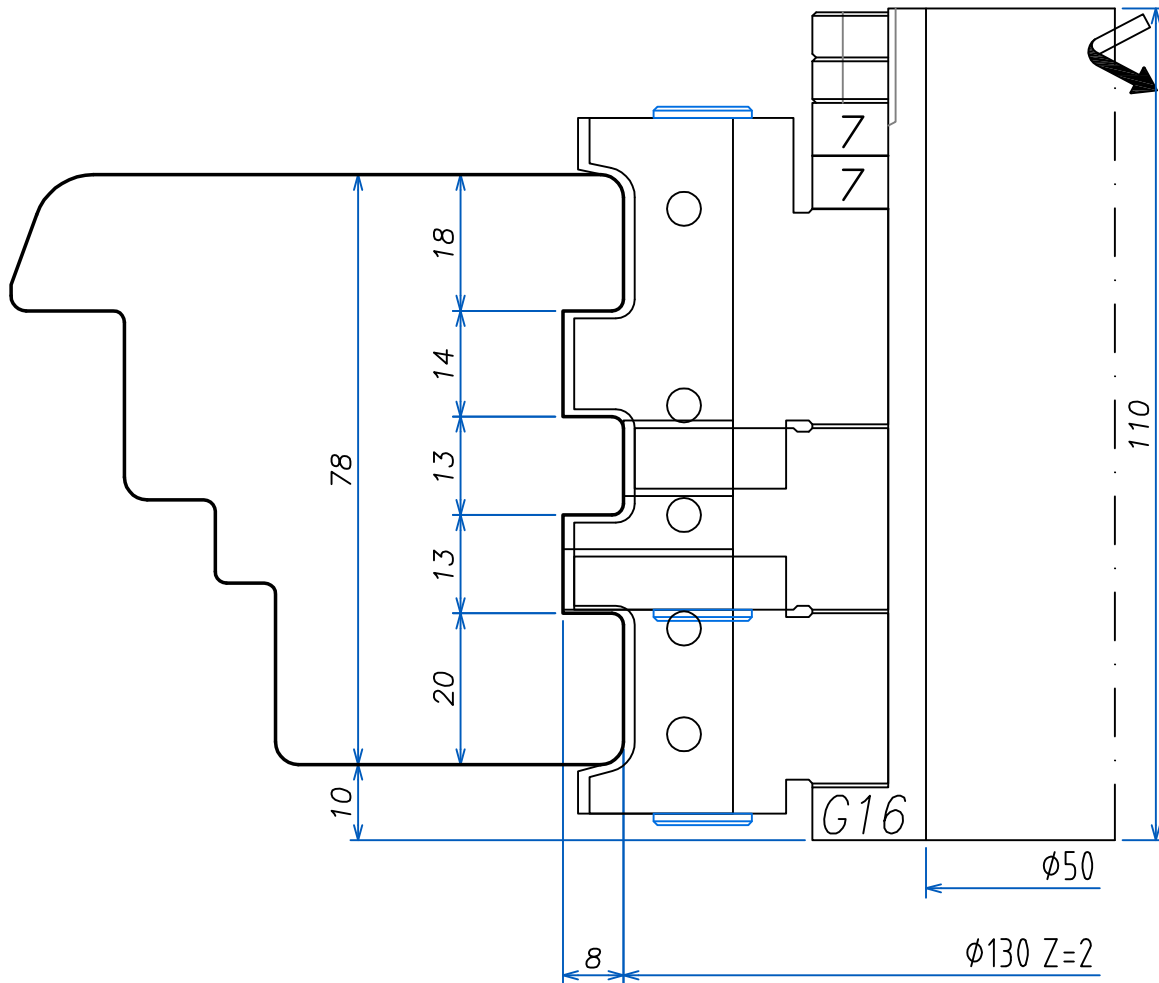
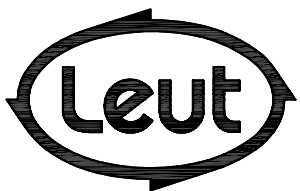
LISTELLO
TIPO "1"

FABBRICA UTENSILI PER LEGNO
via Pisano, n.1 - 37050 Asparetto di Cerea (VR)
Tel. (0442) 83244 - Fax (0442) 83283
Sito Internet - <http://www.leut.it> -
E-Mail: info@leut.it

FIRMA:

DATA:

ORD. N.:

CLIENTE:

DENOMINAZIONE: EURO 78-92 SOFT B
SPINE "ALLA TEDESCA"DIS. CAD: **7892SOFT_B**

LA LEUT S.R.L. E' PROPRIETARIA DEL PRESENTE DISEGNO E NE VIETA LA RIPRODUZIONE A TERZI SENZA LA DOVUTA AUTORIZZAZIONE.

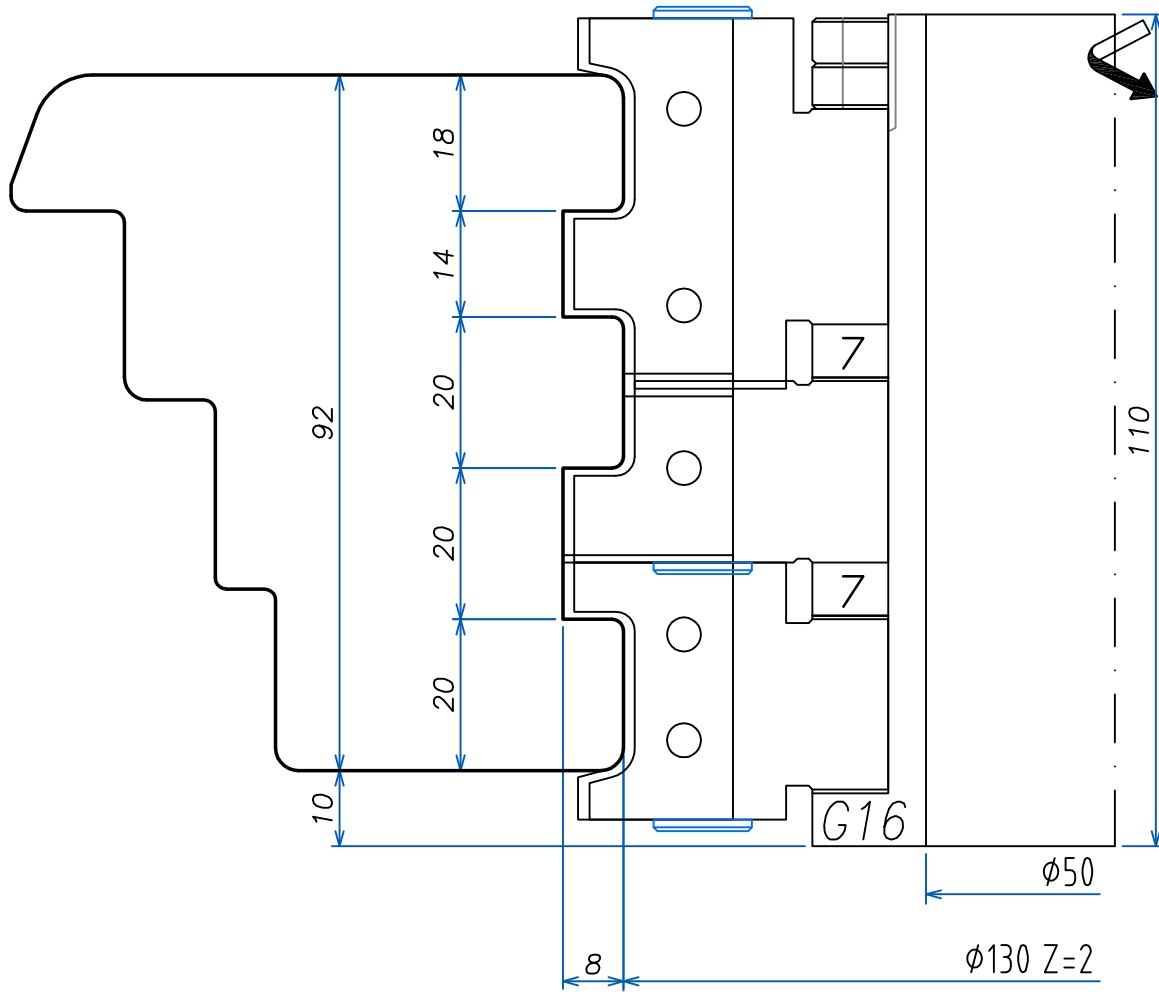

LISTELLO
TIPO "1"

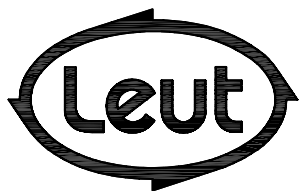

FABBRICA UTENSILI PER LEGNO
via Pisano, n.1 - 37050 Asparetto di Cerea (VR)
Tel. (0442) 83244 - Fax (0442) 83283
Sito Internet - <http://www.leut.it> -
E-Mail: info@leut.it

FIRMA:
DATA:
ORD. N.:
CLIENTE:

DENOMINAZIONE: EURO 78-92 SOFT B
SPINE "ALLA TEDESCA"
DIS. CAD: **7892SOFT_B**

EURO 78-92 SOFT-B

SEZIONE A:A- LISTELLO TIPO "1"

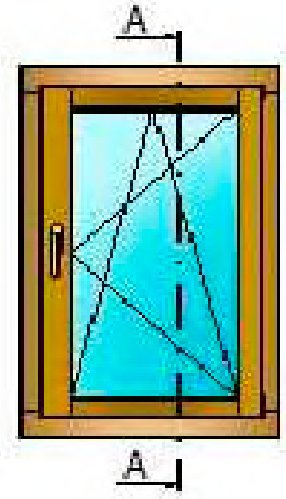
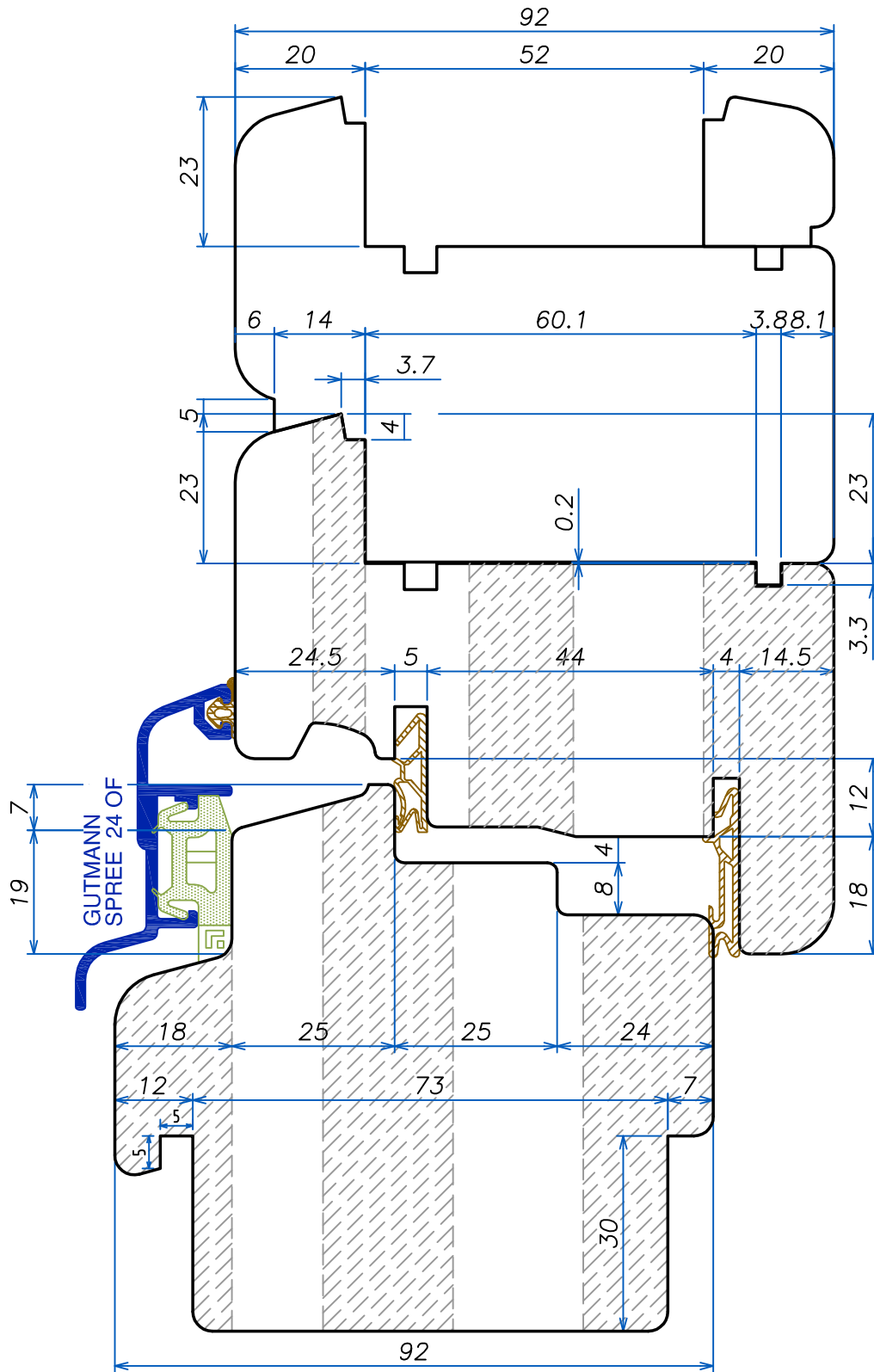

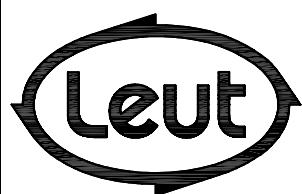
O
P
T
I
O
N
A
L

FABBRICA UTENSILI PER LEGNO
via Pisano, n.1 - 37050 Asparetto di Cerea (VR)
Tel. (0442) 83244 - Fax (0442) 83283
Sito Internet - <http://www.leut.it> -
E-Mail: info@leut.it

FIRMA: _____

DATA: _____

ORD. N.: _____

CLIENTE: _____

DENOMINAZIONE: EURO 78-92 SOFT B
SPINE "ALLA TEDESCA"DIS. CAD: **7892SOFT_B**

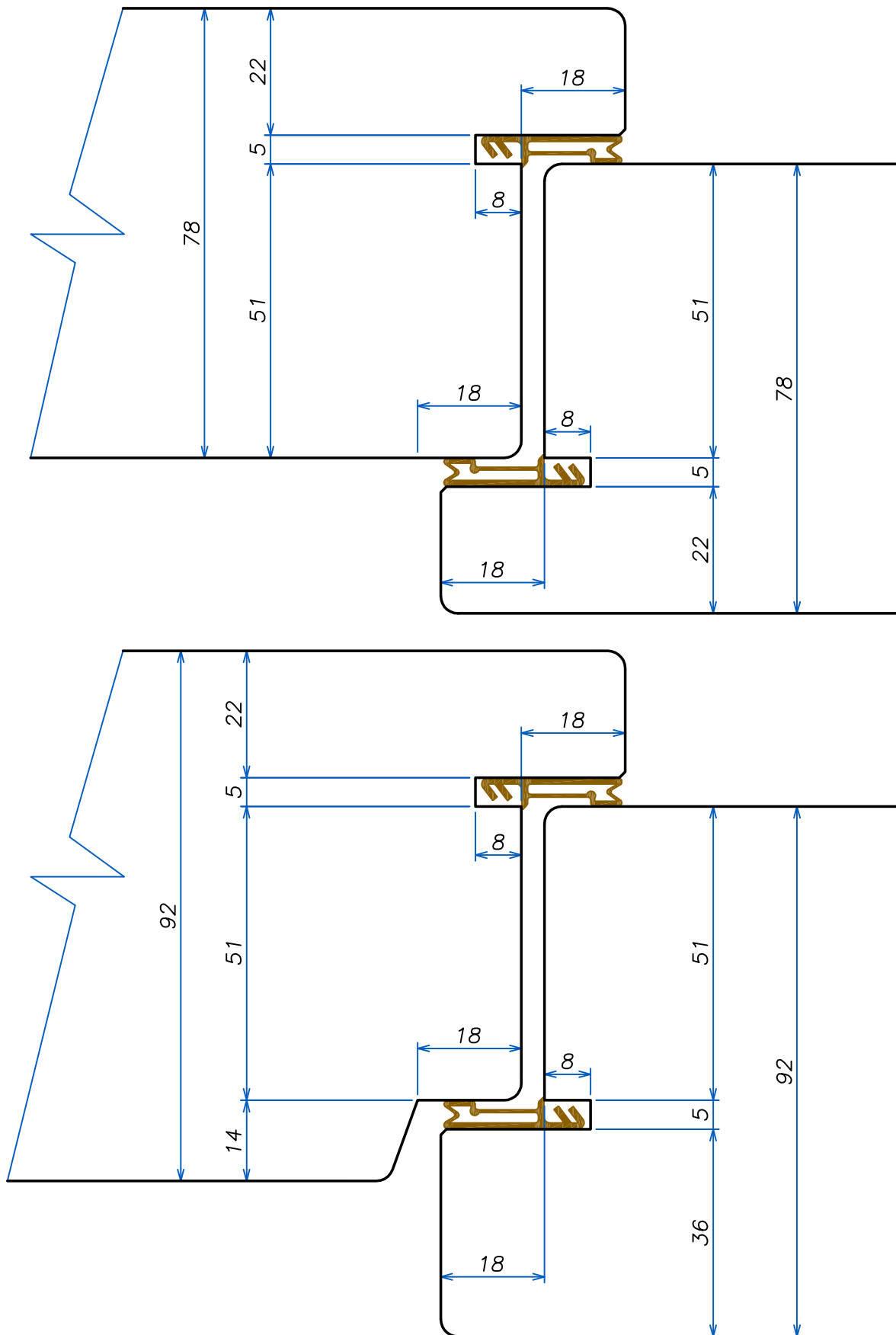

LISTELLO
TIPO "1"

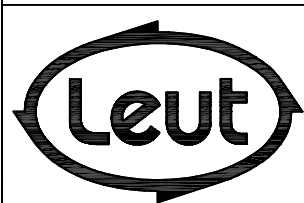

FABBRICA UTENSILI PER LEGNO
via Pisano, n.1 - 37050 Asparetto di Cerea (VR)
Tel. (0442) 83244 - Fax (0442) 83283
Sito Internet - <http://www.leut.it> -
E-Mail: info@leut.it

FIRMA:
DATA:
ORD. N.:
CLIENTE:

DENOMINAZIONE: EURO 78-92 SOFT B
SPINE "ALLA TEDESCA"
DIS. CAD: **7892SOFT_B**

78-92

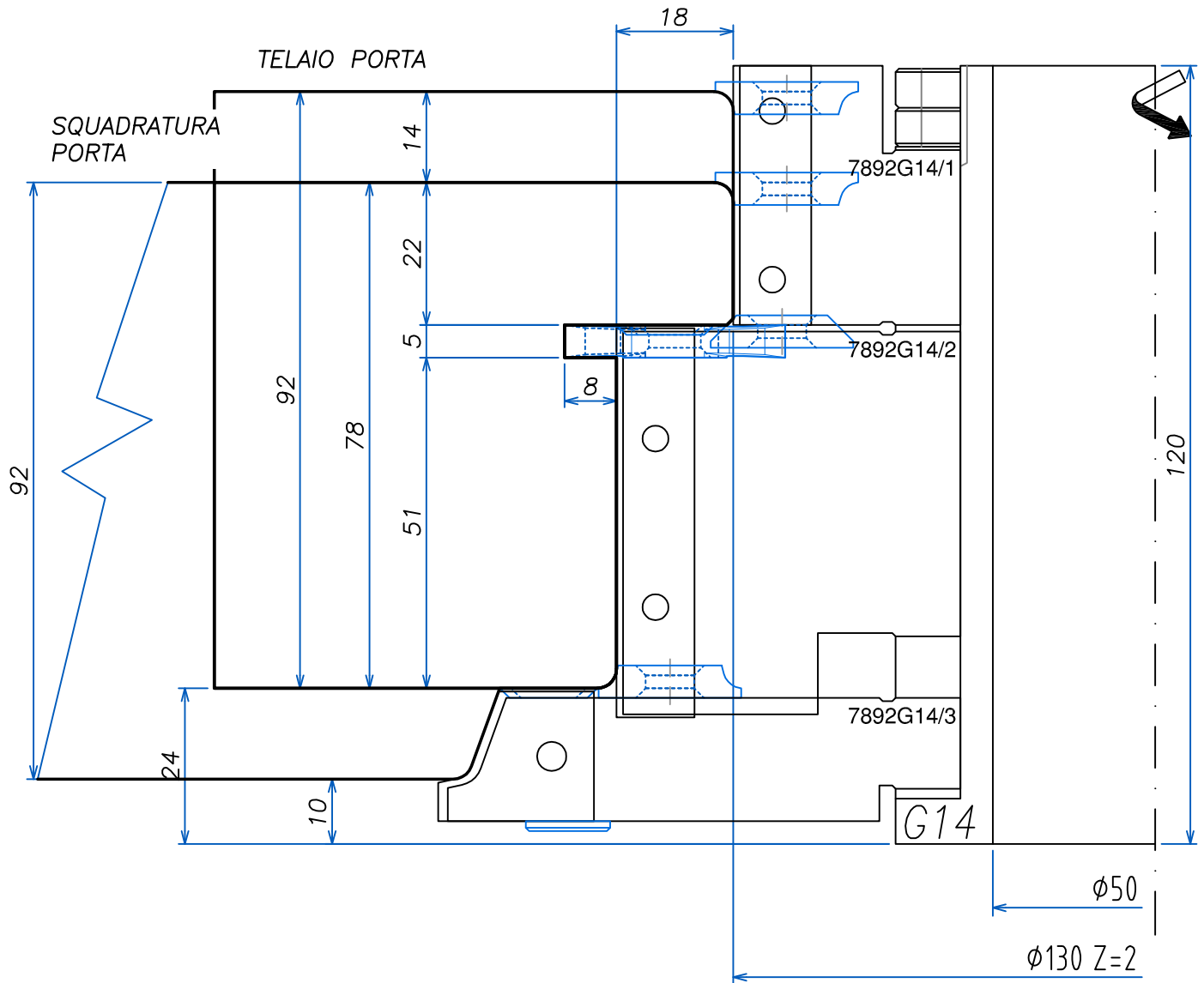

Section INDEX



LISTELLO
TIPO "1"

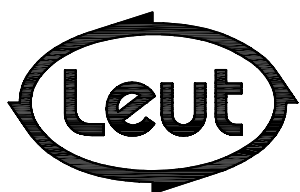

FABBRICA UTENSILI PER LEGNO
via Pisano, n.1 - 37050 Asparetto di Cerea (VR)
Tel. (0442) 83244 - Fax (0442) 83283
Sito Internet - <http://www.leut.it> -
E-Mail: info@leut.it

FIRMA:
DATA:
ORD. N.:
CLIENTE:

DENOMINAZIONE: EURO 78-92 SOFT B
SPINE "ALLA TEDESCA"
DIS. CAD: **7892SOFT_B**

LA LEUT S.R.L. E' PROPRIETARIA DEL PRESENTE DISEGNO E NE VIETA LA RIPRODUZIONE A TERZI SENZA LA DOVUTA AUTORIZZAZIONE.

78-92

SQUADRATURA
INFERIORE
ANTA FISSA

I
N
D
E
X

Section
INDEX

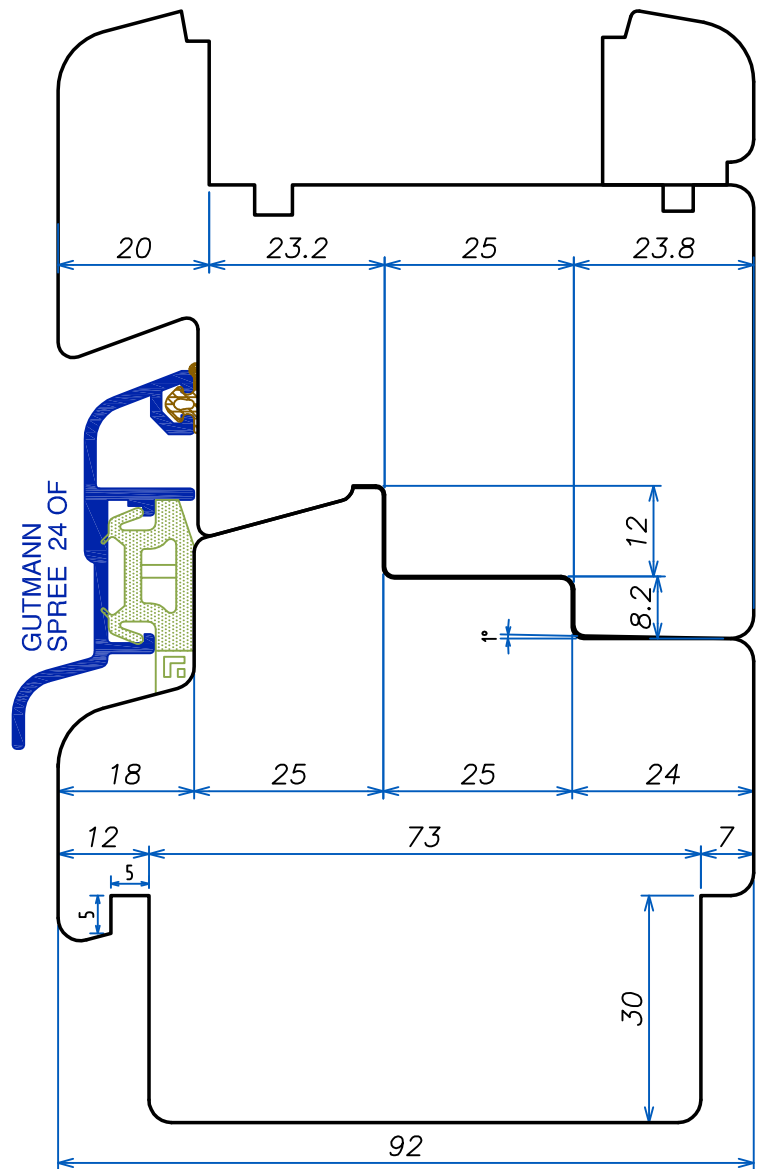
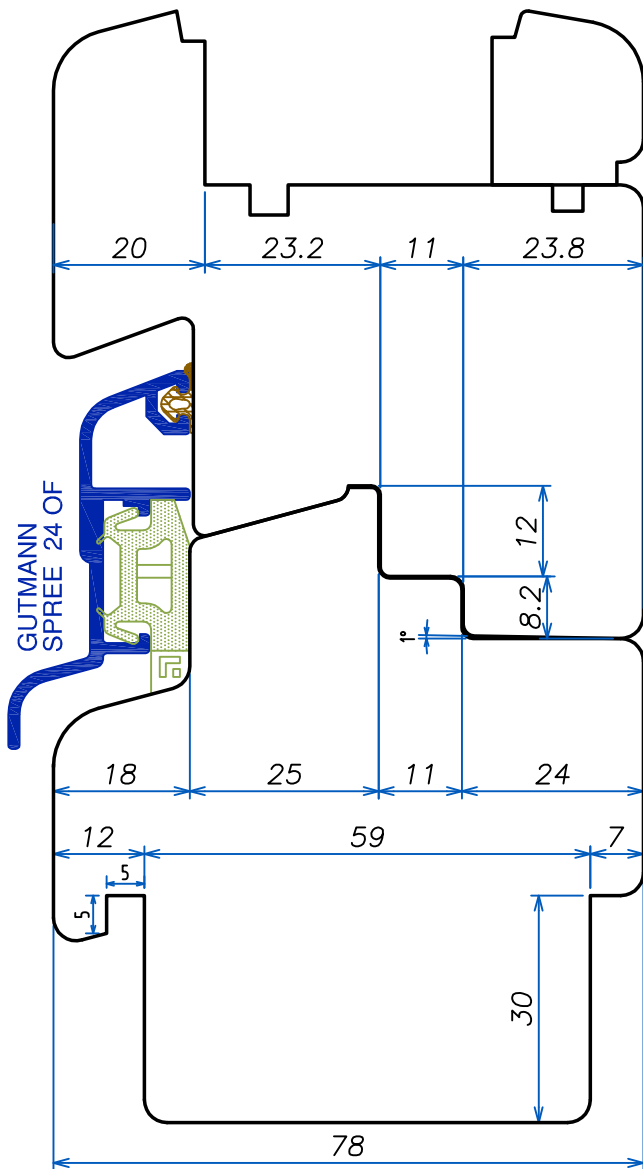

LISTELLO
TIPO "1"

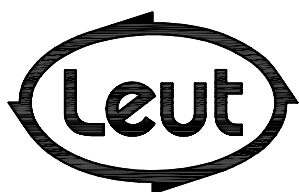

FABBRICA UTENSILI PER LEGNO
via Pisano, n.1 - 37050 Asparetto di Cerea (VR)
Tel. (0442) 83244 - Fax (0442) 83283
Sito Internet - <http://www.leut.it> -
E-Mail: info@leut.it

FIRMA:
DATA:
ORD. N.:
CLIENTE:

DENOMINAZIONE: EURO 78-92 SOFT B
SPINE "ALLA TEDESCA"
DIS. CAD: **7892SOFT_B**

LA LEUT S.R.L. E' PROPRIETARIA DEL PRESENTE DISEGNO E NE VIETA LA RIPRODUZIONE A TERZI SENZA LA DOVUTA AUTORIZZAZIONE.

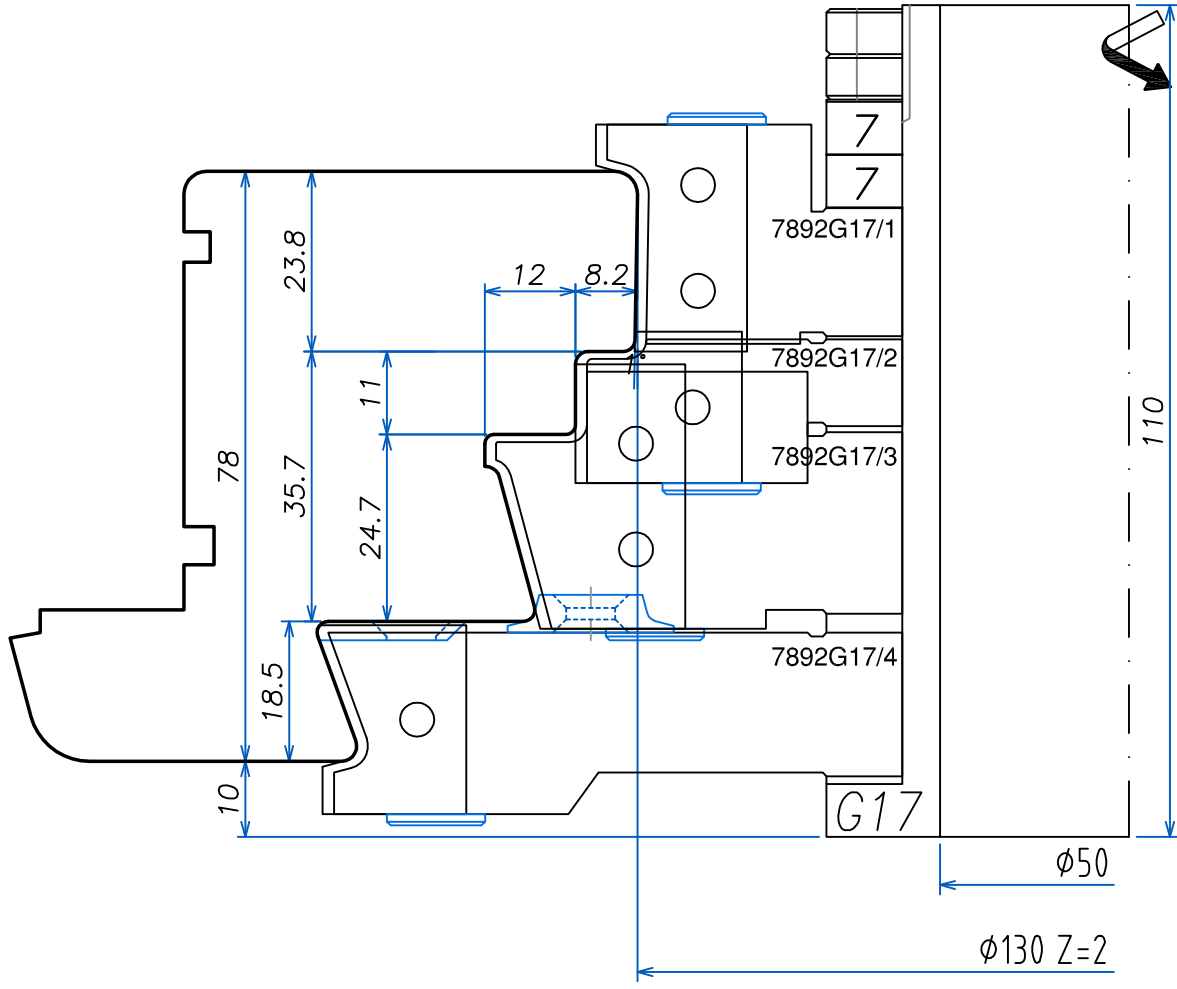

LISTELLO
TIPO "1"

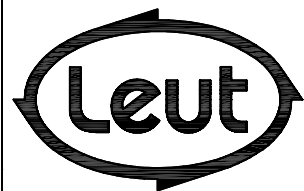

FABBRICA UTENSILI PER LEGNO via Pisano, n.1 - 37050 Asparetto di Cerea (VR) Tel. (0442) 83244 - Fax (0442) 83283 Sito Internet - http://www.leut.it - E-Mail: info@leut.it	FIRMA:	DENOMINAZIONE: EURO 78-92 SOFT B SPINE "ALLA TEDESCA"
	DATA:	
	ORD. N.:	DIS. CAD: 7892SOFT_B
	CLIENTE:	
LA LEUT S.R.L. E' PROPRIETARIA DEL PRESENTE DISEGNO E NE VIETA LA RIPRODUZIONE A TERZI SENZA LA DOVUTA AUTORIZZAZIONE.		

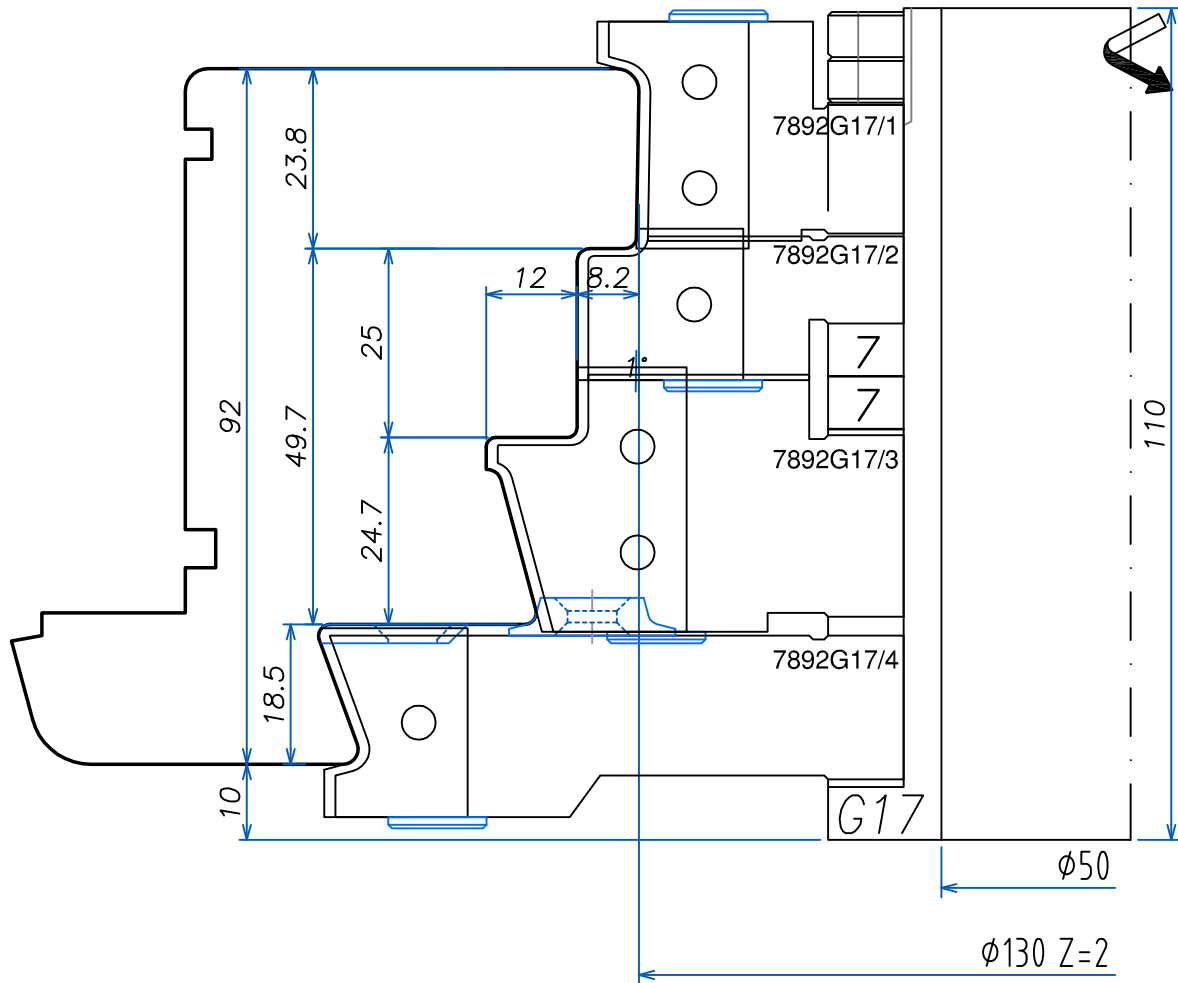

LISTELLO
TIPO "1"

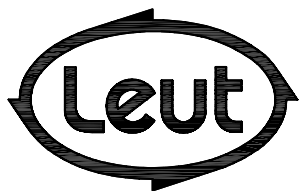

FABBRICA UTENSILI PER LEGNO
via Pisano, n.1 - 37050 Asparetto di Cerea (VR)
Tel. (0442) 83244 - Fax (0442) 83283
Sito Internet - <http://www.leut.it> -
E-Mail: info@leut.it

FIRMA:
DATA:
ORD. N.:
CLIENTE:

DENOMINAZIONE: EURO 78-92 SOFT B
SPINE "ALLA TEDESCA"
DIS. CAD: **7892SOFT_B**

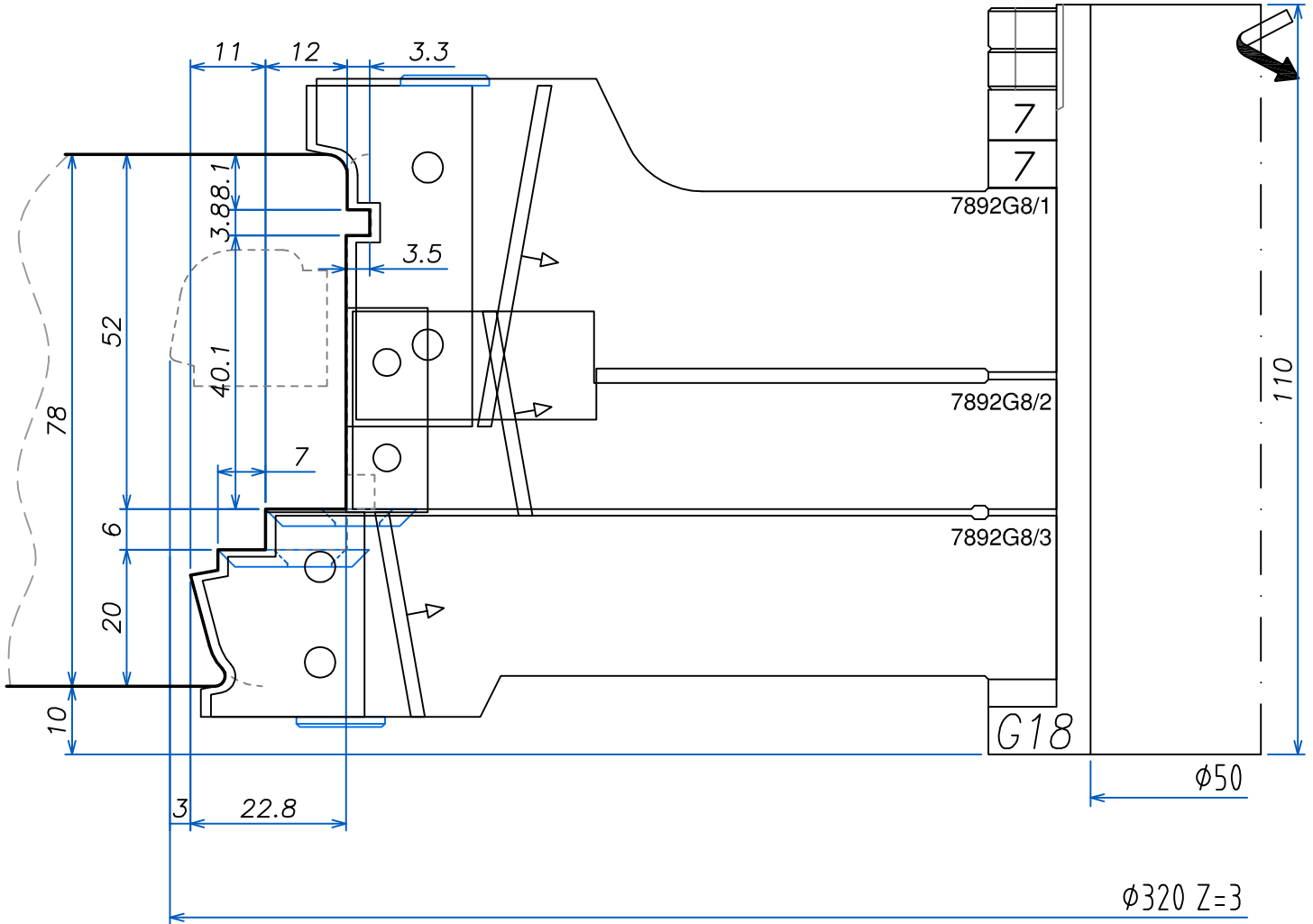

LISTELLO
TIPO "1"

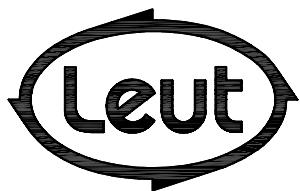

FABBRICA UTENSILI PER LEGNO
via Pisano, n.1 - 37050 Asparetto di Cerea (VR)
Tel. (0442) 83244 - Fax (0442) 83283
Sito Internet - <http://www.leut.it> -
E-Mail: info@leut.it

FIRMA:

DATA:

ORD. N.:

CLIENTE:

DENOMINAZIONE: EURO 78-92 SOFT B
SPINE "ALLA TEDESCA"

DIS. CAD: **7892SOFT_B**

LA LEUT S.R.L. E' PROPRIETARIA DEL PRESENTE DISEGNO E NE VIETA LA RIPRODUZIONE A TERZI SENZA LA DOVUTA AUTORIZZAZIONE.

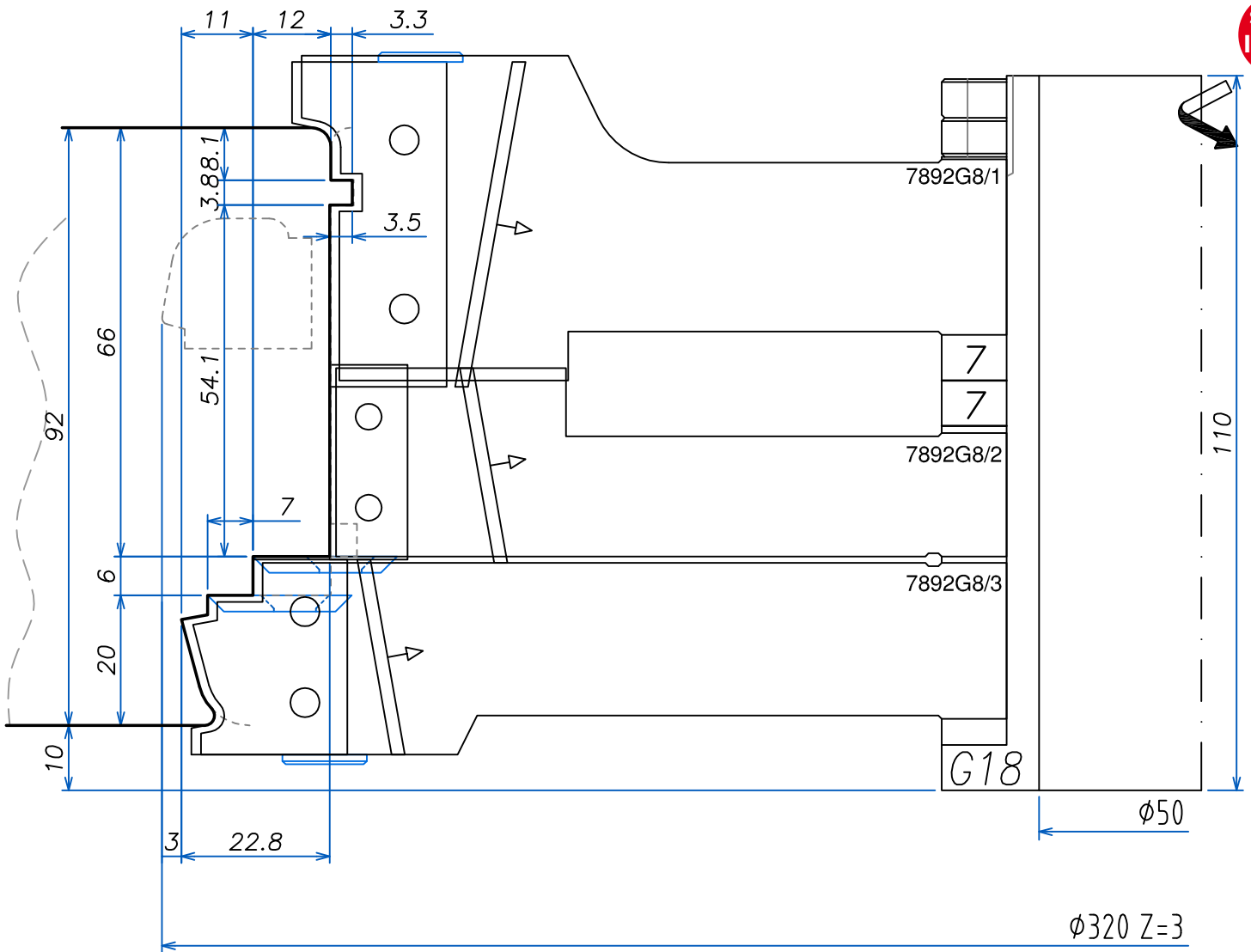

LISTELLO
TIPO "1"

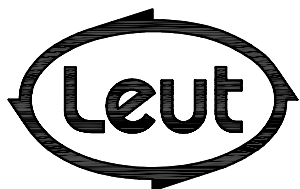

FABBRICA UTENSILI PER LEGNO
via Pisano, n.1 - 37050 Asparetto di Cerea (VR)
Tel. (0442) 83244 - Fax (0442) 83283
Sito Internet - <http://www.leut.it> -
E-Mail: info@leut.it

FIRMA:
DATA:
ORD. N.:
CLIENTE:

DENOMINAZIONE: EURO 78-92 SOFT B
SPINE "ALLA TEDESCA"

DIS. CAD: **7892SOFT_B**

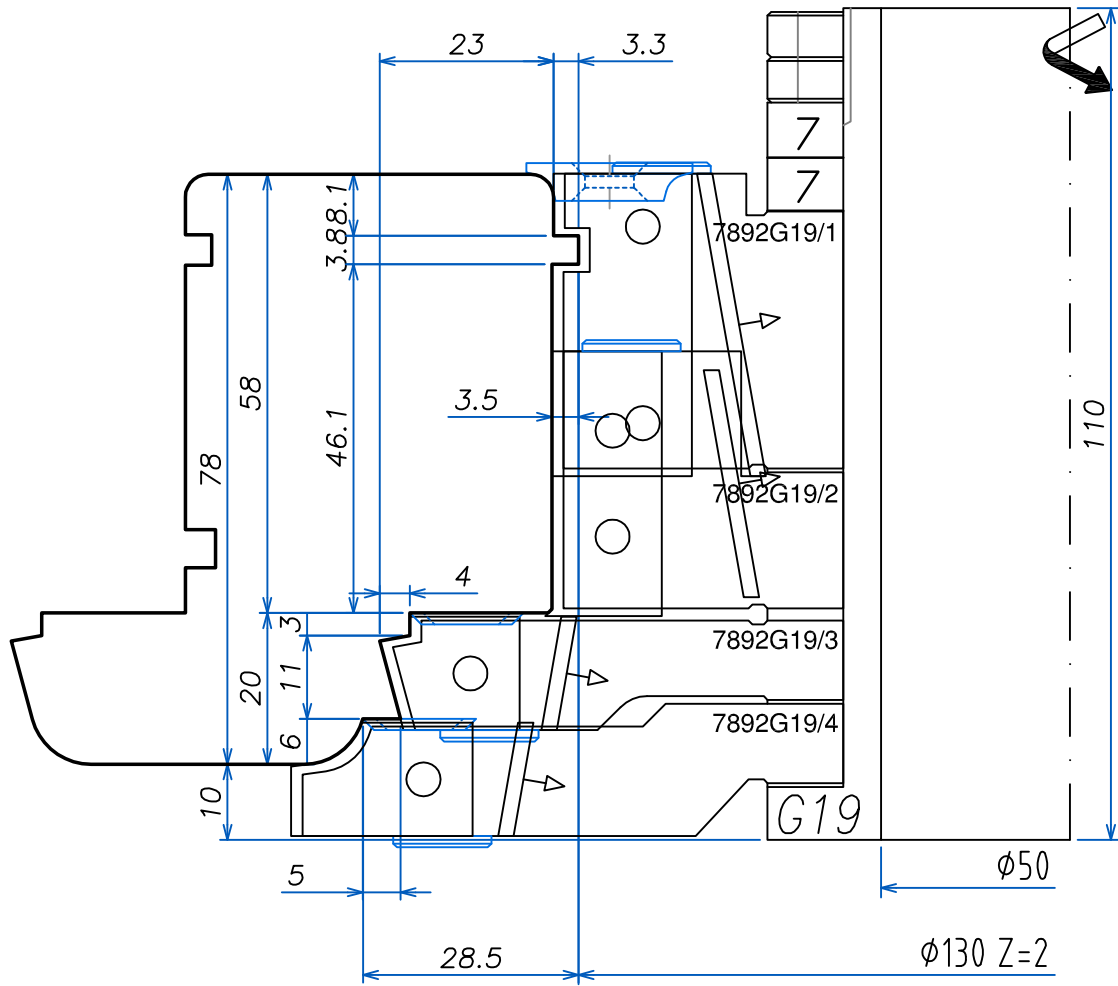

LISTELLO
TIPO "1"

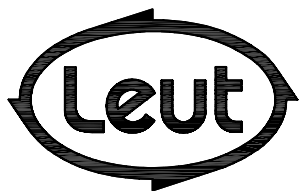

FABBRICA UTENSILI PER LEGNO
via Pisano, n.1 - 37050 Asparetto di Cerea (VR)
Tel. (0442) 83244 - Fax (0442) 83283
Sito Internet - <http://www.leut.it> -
E-Mail: info@leut.it

FIRMA:

DATA:

ORD. N.:

CLIENTE:

DENOMINAZIONE: EURO 78-92 SOFT B
SPINE "ALLA TEDESCA"

DIS. CAD: **7892SOFT_B**

LA LEUT S.R.L. E' PROPRIETARIA DEL PRESENTE DISEGNO E NE VIETA LA RIPRODUZIONE A TERZI SENZA LA DOVUTA AUTORIZZAZIONE.

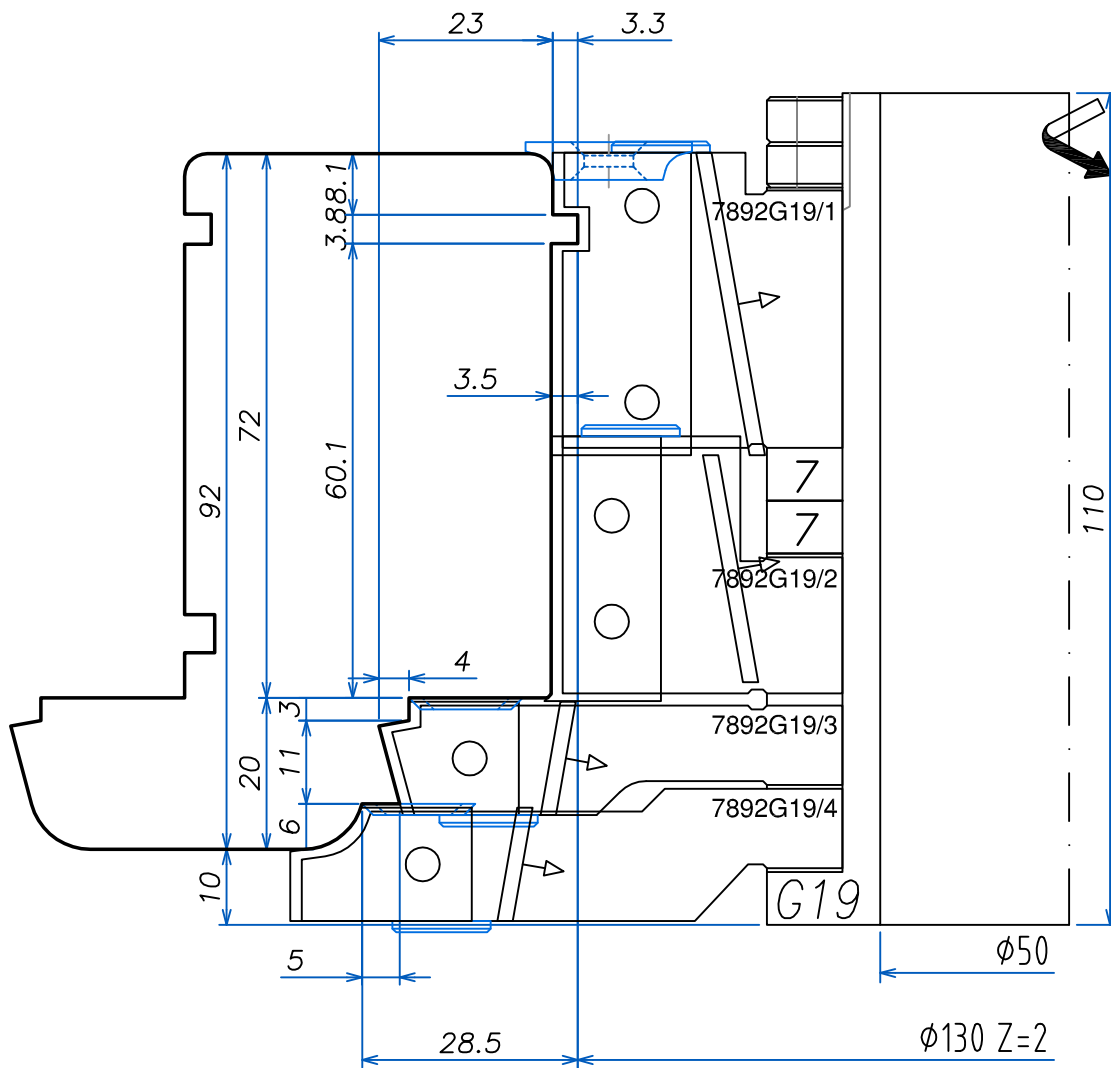

LISTELLO
TIPO "1"

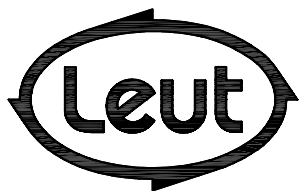

FABBRICA UTENSILI PER LEGNO
via Pisano, n.1 - 37050 Asparetto di Cerea (VR)
Tel. (0442) 83244 - Fax (0442) 83283
Sito Internet - <http://www.leut.it> -
E-Mail: info@leut.it

FIRMA:
DATA:
ORD. N.:
CLIENTE:

DENOMINAZIONE: EURO 78-92 SOFT B
SPINE "ALLA TEDESCA"
DIS. CAD: **7892SOFT_B**

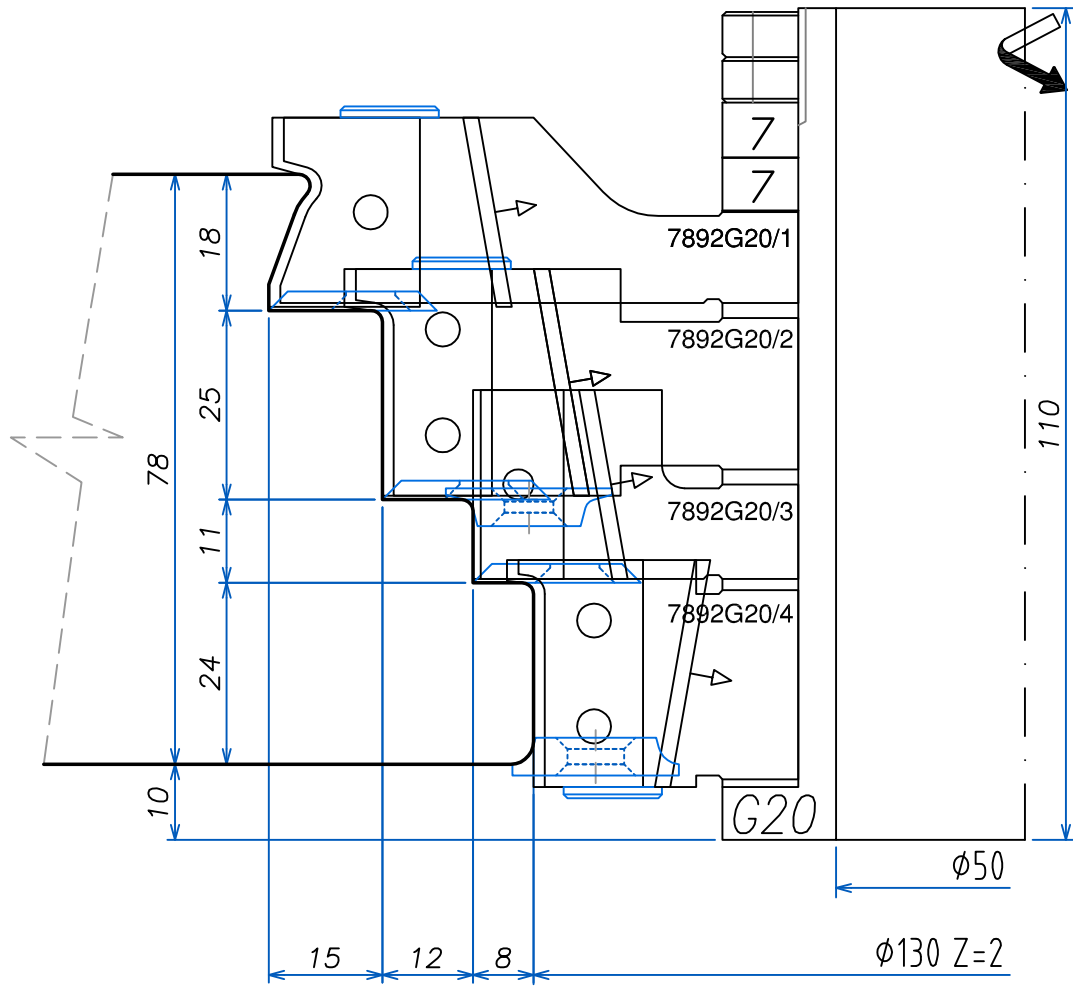

LISTELLO
TIPO "1"

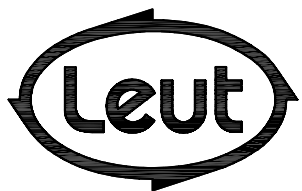

FABBRICA UTENSILI PER LEGNO
via Pisano, n.1 - 37050 Asparetto di Cerea (VR)
Tel. (0442) 83244 - Fax (0442) 83283
Sito Internet - <http://www.leut.it> -
E-Mail: info@leut.it

FIRMA:
DATA:
ORD. N.:
CLIENTE:

DENOMINAZIONE: EURO 78-92 SOFT B
SPINE "ALLA TEDESCA"

DIS. CAD: **7892SOFT_B**

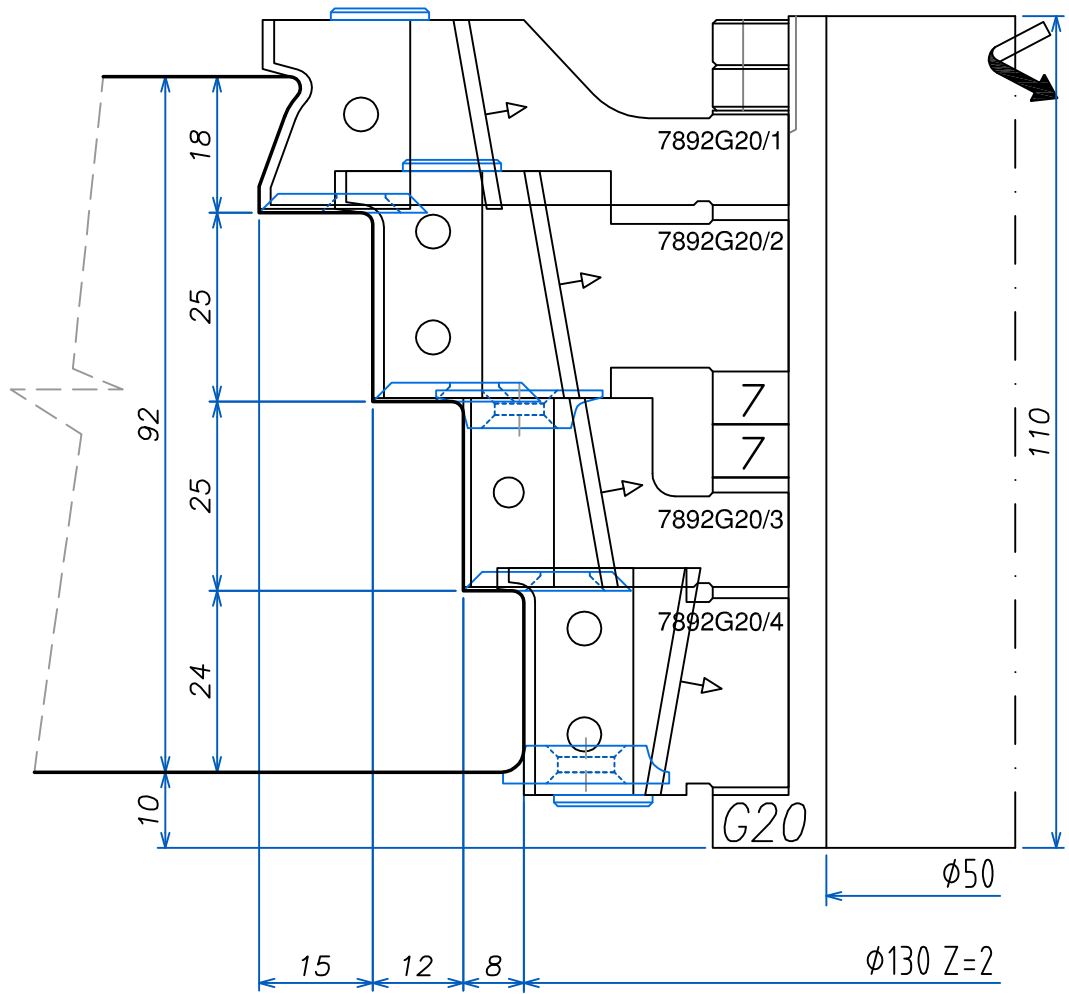

LISTELLO
TIPO "1"

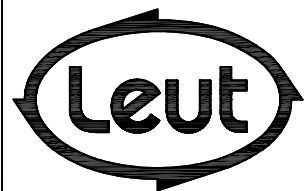

FABBRICA UTENSILI PER LEGNO
via Pisano, n.1 - 37050 Asparetto di Cerea (VR)
Tel. (0442) 83244 - Fax (0442) 83283
Sito Internet - <http://www.leut.it> -
E-Mail: info@leut.it

FIRMA:
DATA:
ORD. N.:
CLIENTE:

DENOMINAZIONE: EURO 78-92 SOFT B
SPINE "ALLA TEDESCA"
DIS. CAD: **7892SOFT_B**

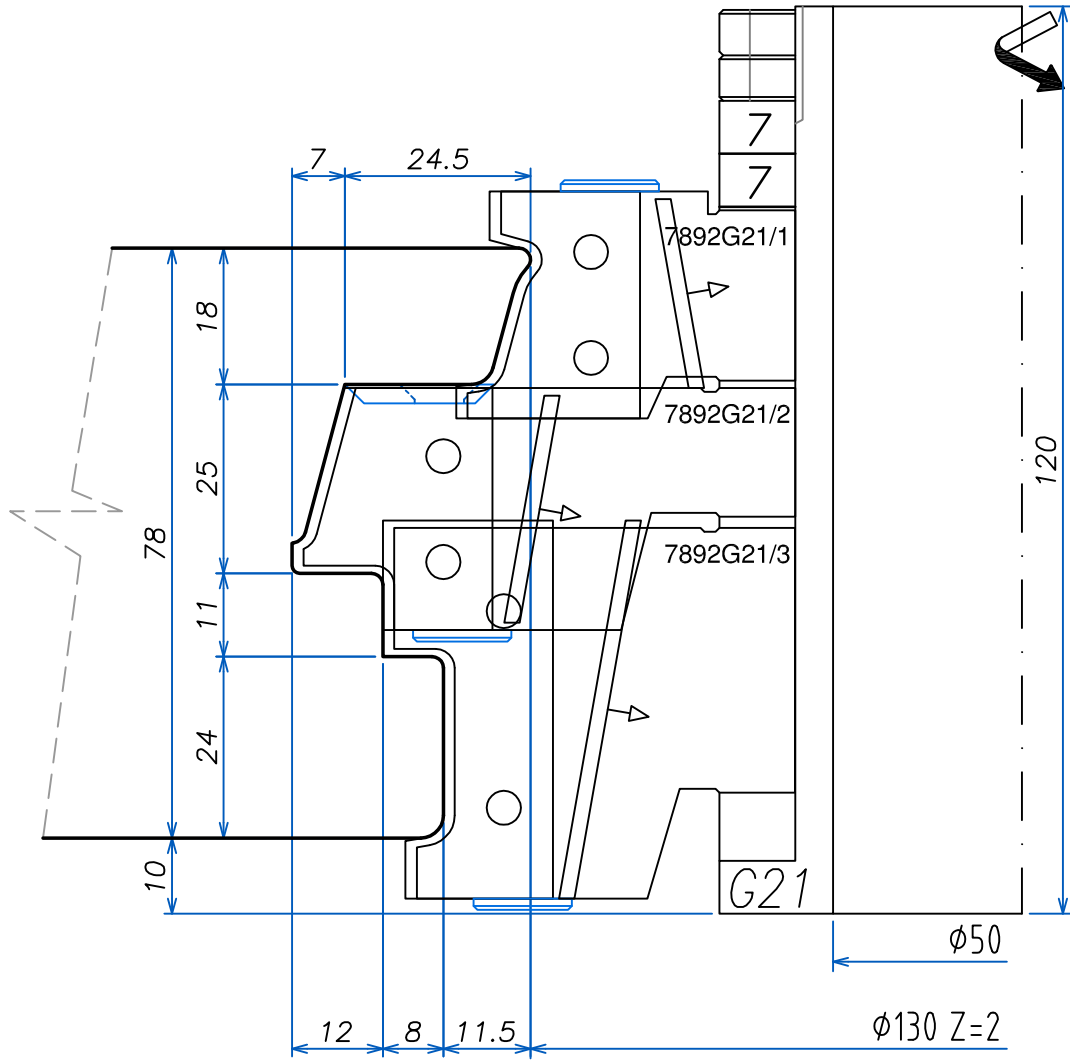

LISTELLO
TIPO "1"

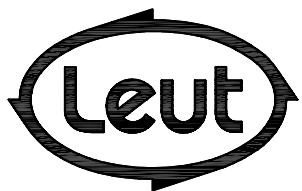

FABBRICA UTENSILI PER LEGNO
via Pisano, n.1 - 37050 Asparetto di Cerea (VR)
Tel. (0442) 83244 - Fax (0442) 83283
Sito Internet - <http://www.leut.it> -
E-Mail: info@leut.it

FIRMA:
DATA:
ORD. N.:
CLIENTE:

DENOMINAZIONE: EURO 78-92 SOFT B
SPINE "ALLA TEDESCA"
DIS. CAD: **7892SOFT_B**

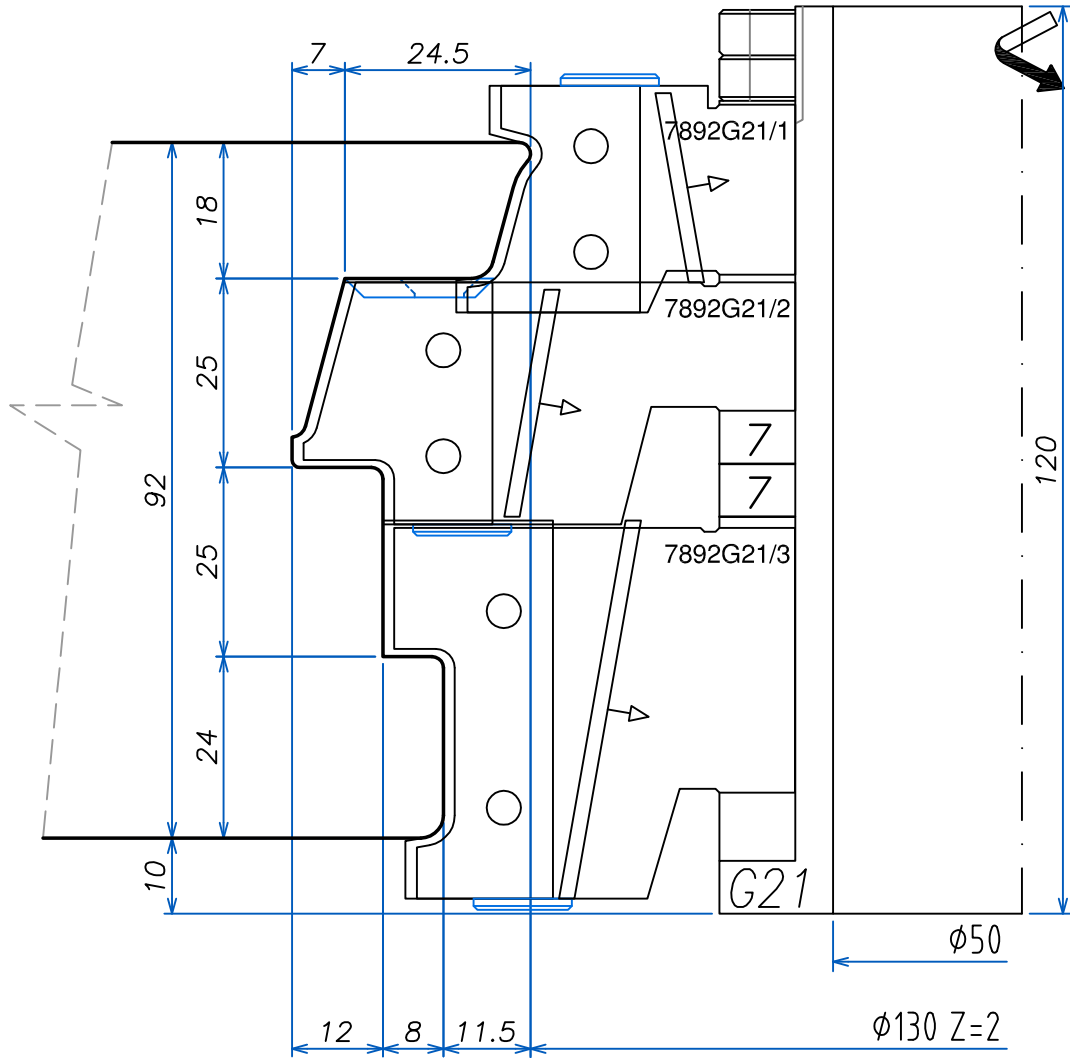

LISTELLO
TIPO "1"

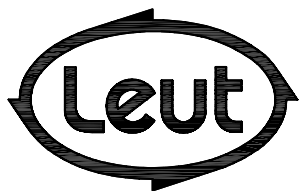

FABBRICA UTENSILI PER LEGNO
via Pisano, n.1 - 37050 Asparetto di Cerea (VR)
Tel. (0442) 83244 - Fax (0442) 83283
Sito Internet - <http://www.leut.it> -
E-Mail: info@leut.it

FIRMA:

DATA:

ORD. N.:

CLIENTE:

DENOMINAZIONE: EURO 78-92 SOFT B
SPINE "ALLA TEDESCA"

DIS. CAD: **7892SOFT_B**

LA LEUT S.R.L. E' PROPRIETARIA DEL PRESENTE DISEGNO E NE VIETA LA RIPRODUZIONE A TERZI SENZA LA DOVUTA AUTORIZZAZIONE.

EURO 78-92 SOFT-B

SEZIONE A:A- LISTELLO TIPO "2"

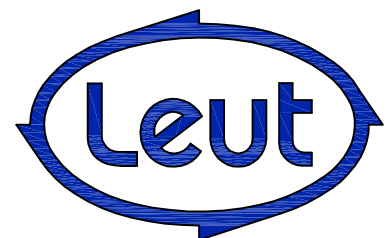
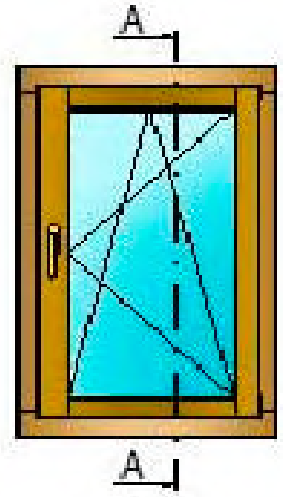
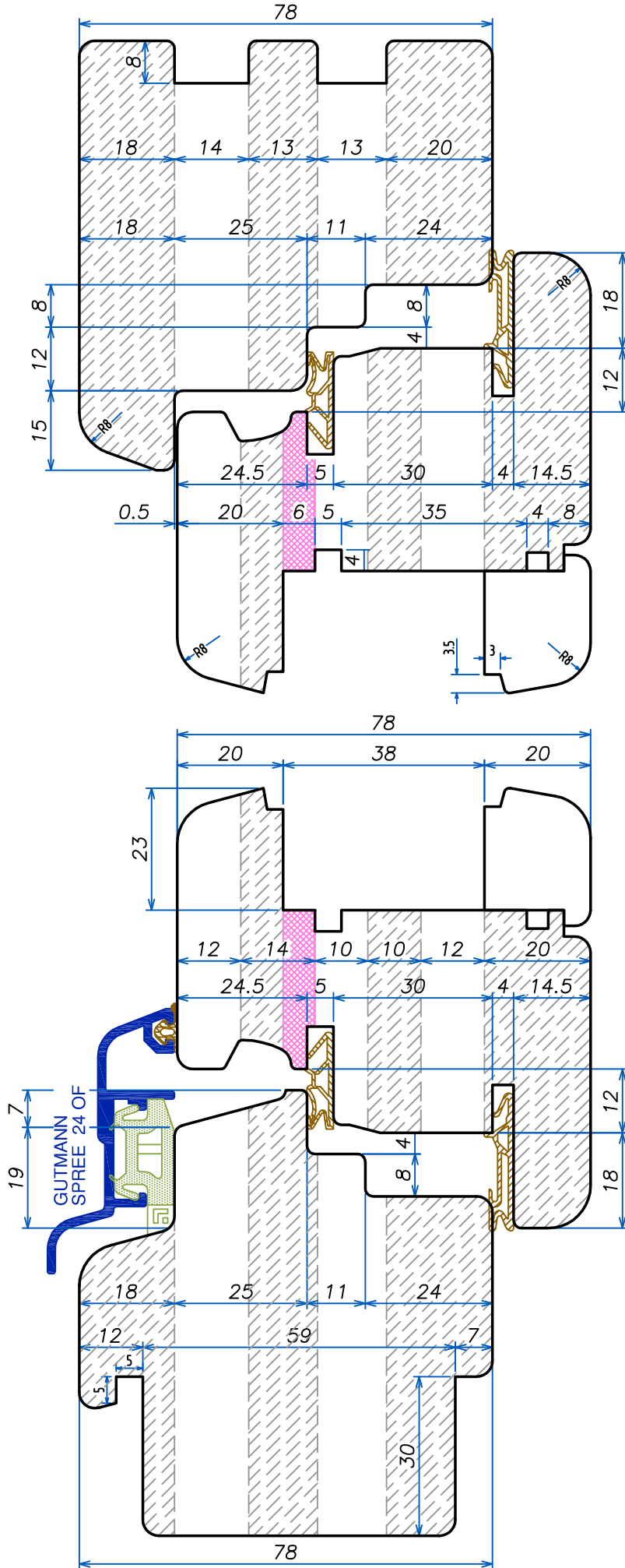

EURO 78-92 SOFT-B

SEZIONE A:A- LISTELLO TIPO "2"

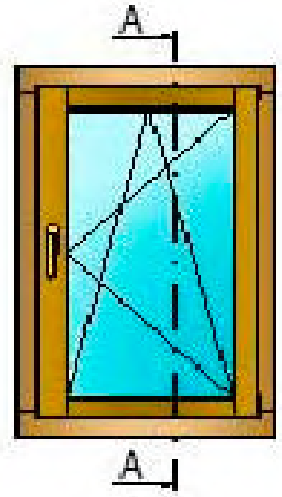
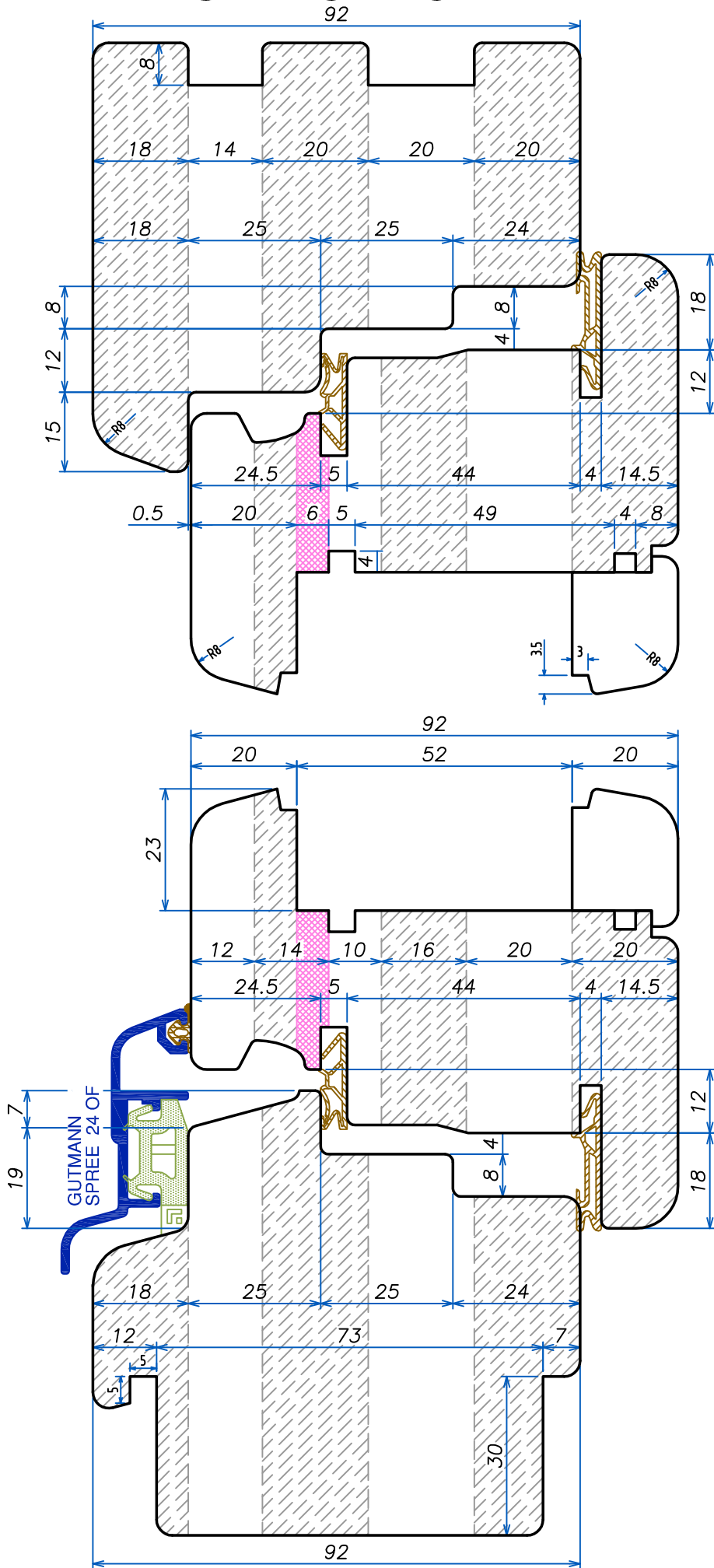

EURO 78-92 SOFT-B

SEZIONE C:C - LISTELLO TIPO "2"

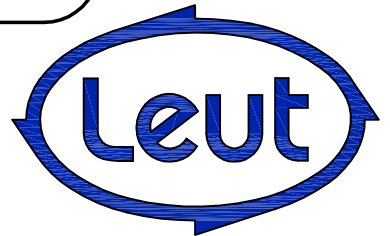
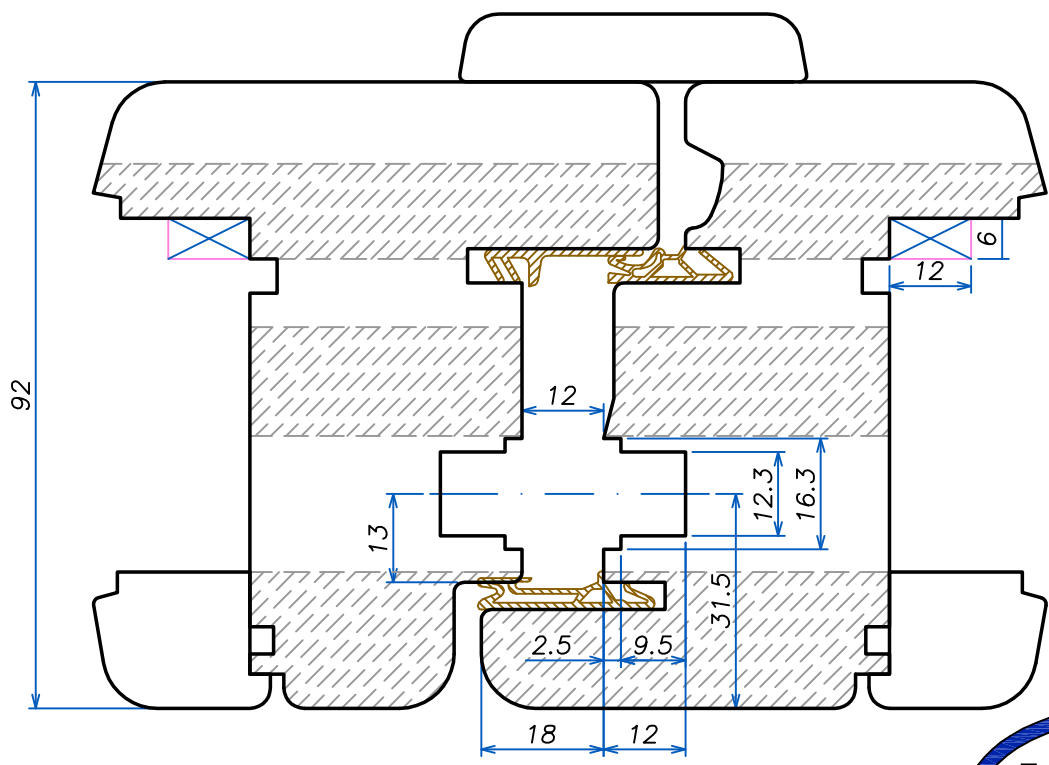
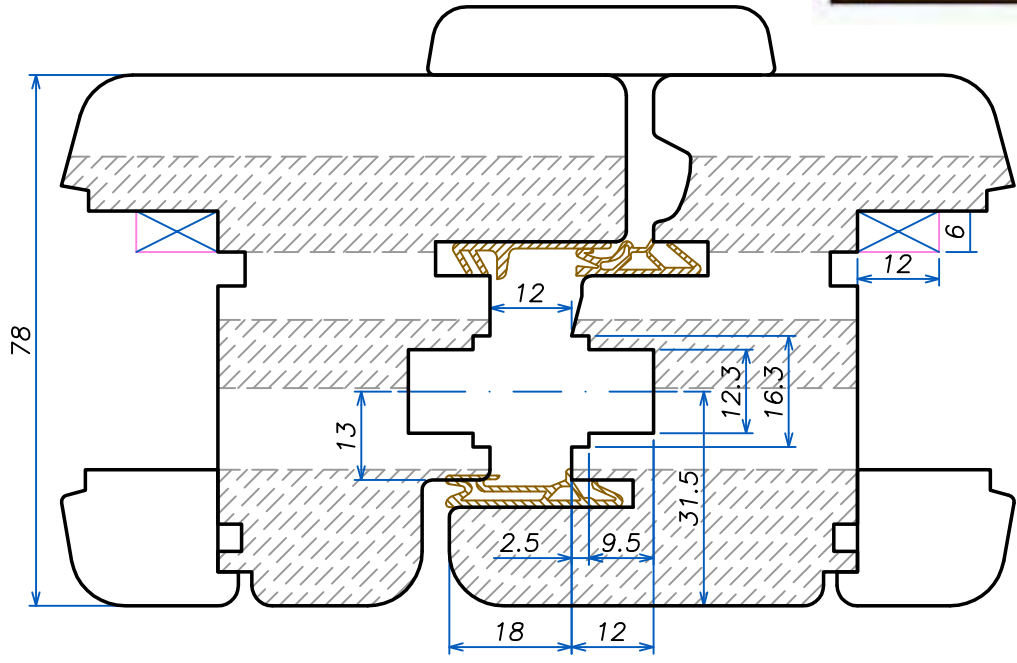
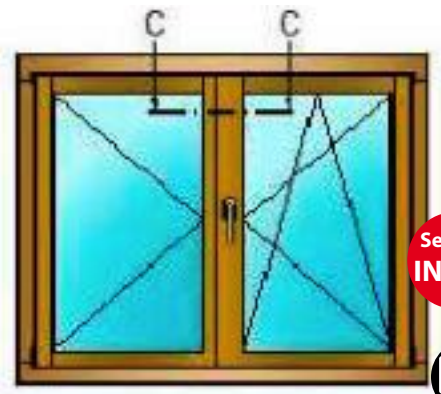

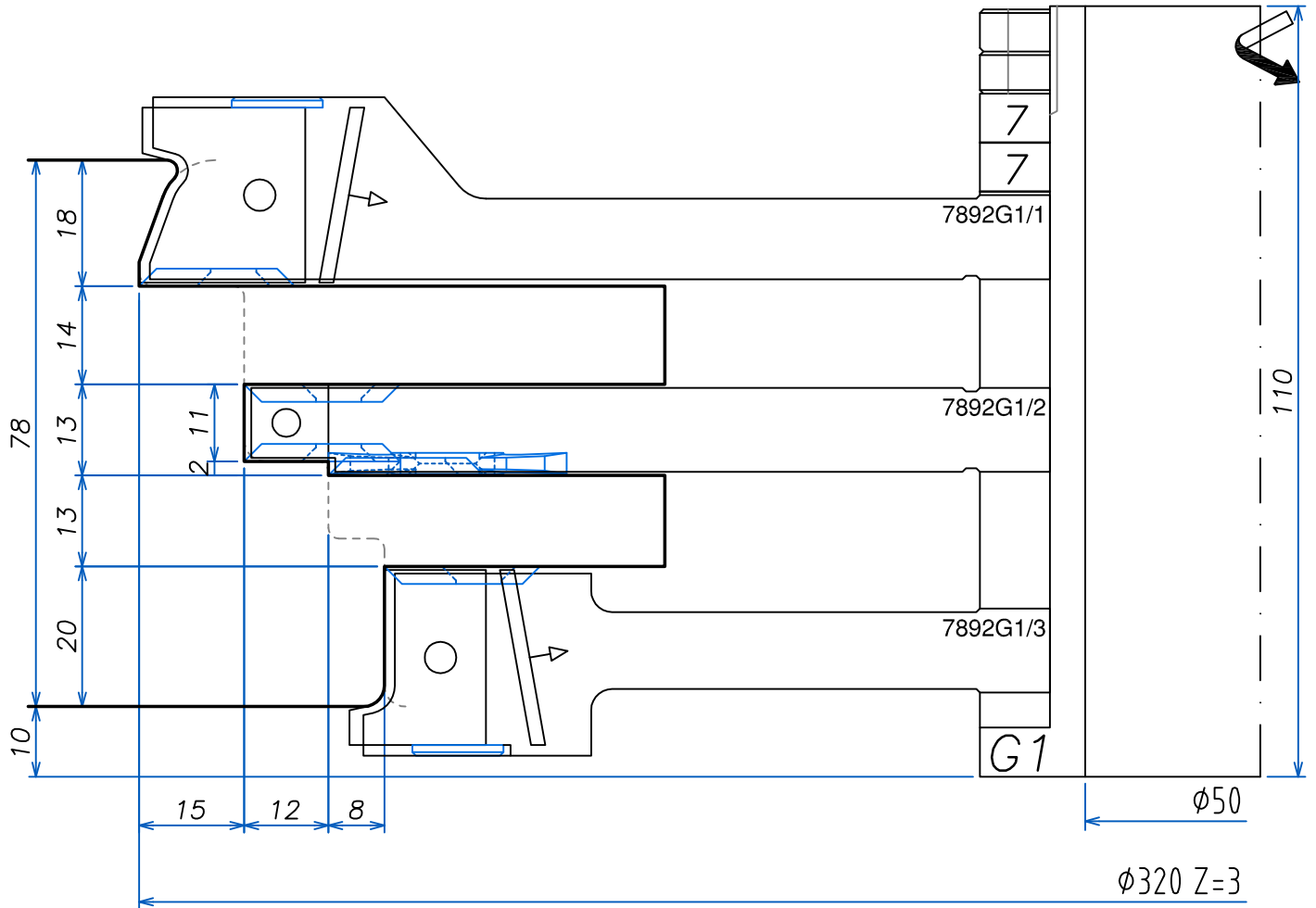

LISTELLO
TIPO "2"

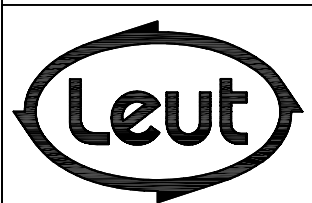

FABBRICA UTENSILI PER LEGNO
via Pisano, n.1 - 37050 Asparetto di Cerea (VR)
Tel. (0442) 83244 - Fax (0442) 83283
Sito Internet - <http://www.leut.it> -
E-Mail: info@leut.it

FIRMA:
DATA:
ORD. N.:
CLIENTE:

DENOMINAZIONE: EURO 78-92 SOFT B
SPINE "ALLA TEDESCA"
DIS. CAD: **7892SOFT_B**

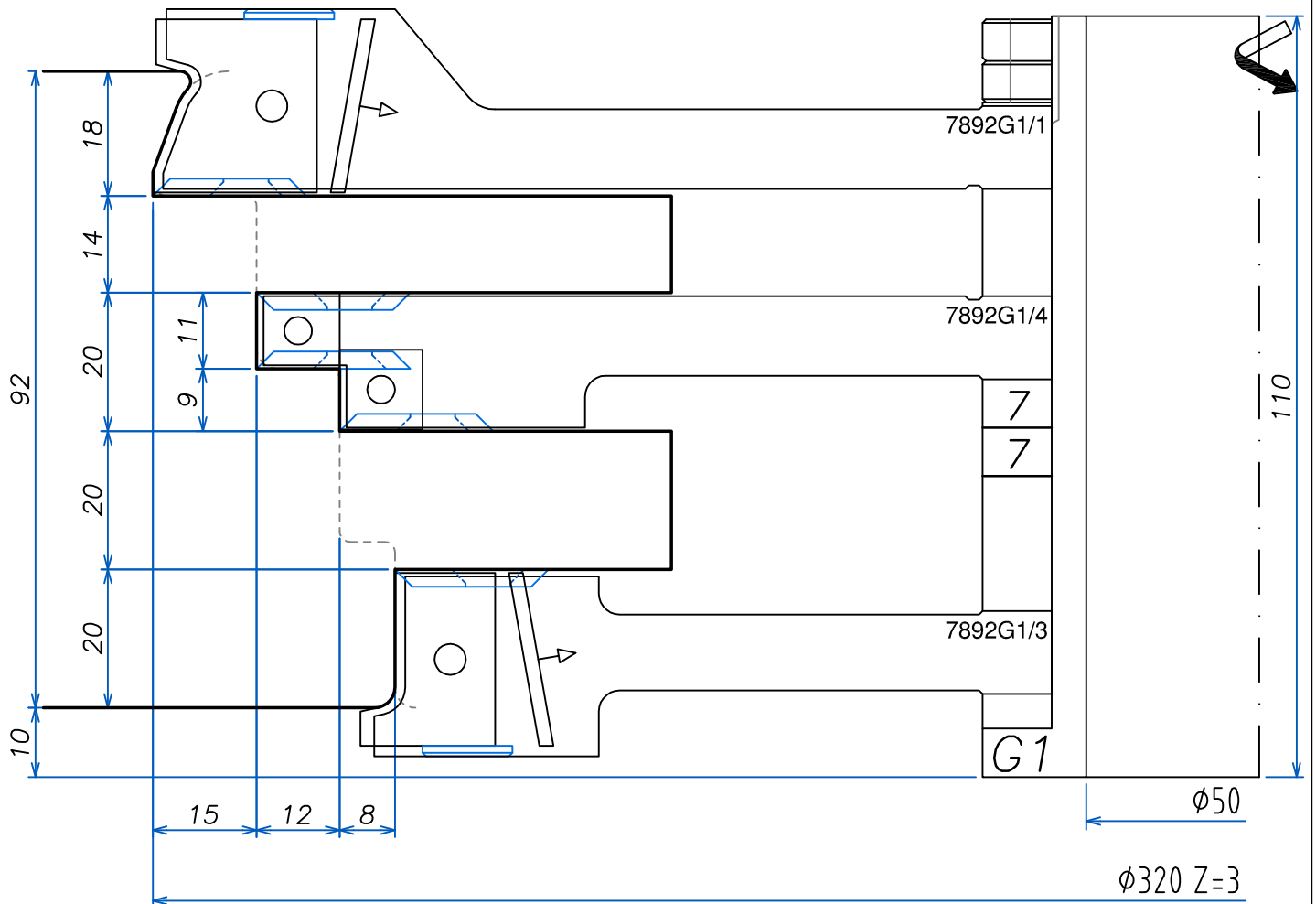

LISTELLO
TIPO "2"

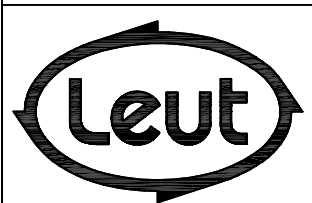

FABBRICA UTENSILI PER LEGNO
via Pisano, n.1 - 37050 Asparetto di Cerea (VR)
Tel. (0442) 83244 - Fax (0442) 83283
Sito Internet - <http://www.leut.it> -
E-Mail: info@leut.it

FIRMA:
DATA:
ORD. N.:
CLIENTE:

DENOMINAZIONE: EURO 78-92 SOFT B
SPINE "ALLA TEDESCA"
DIS. CAD: **7892SOFT_B**

Section
INDEX

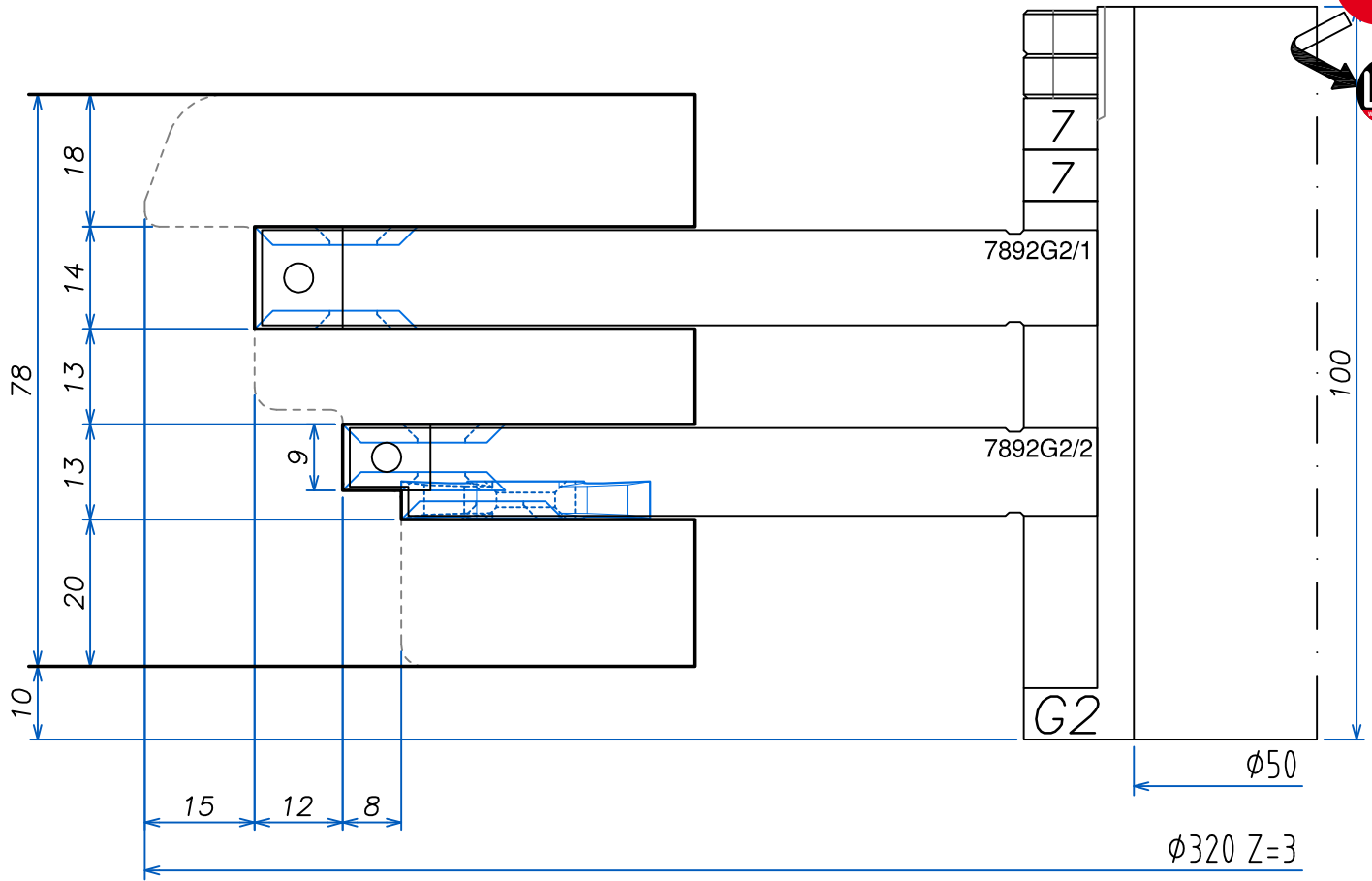

LISTELLO
TIPO "2"

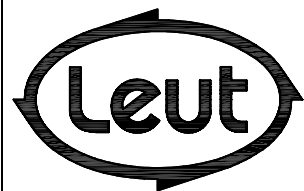

FABBRICA UTENSILI PER LEGNO via Pisano, n.1 - 37050 Asparetto di Cerea (VR) Tel. (0442) 83244 - Fax (0442) 83283 Sito Internet - http://www.leut.it - E-Mail: info@leut.it	FIRMA:	DENOMINAZIONE: EURO 78-92 SOFT B SPINE "ALLA TEDESCA"
	DATA:	
	ORD. N.:	DIS. CAD: 7892SOFT_B
	CLIENTE:	
LA LEUT S.R.L. E' PROPRIETARIA DEL PRESENTE DISEGNO E NE VIETA LA RIPRODUZIONE A TERZI SENZA LA DOVUTA AUTORIZZAZIONE.		

Section
INDEX

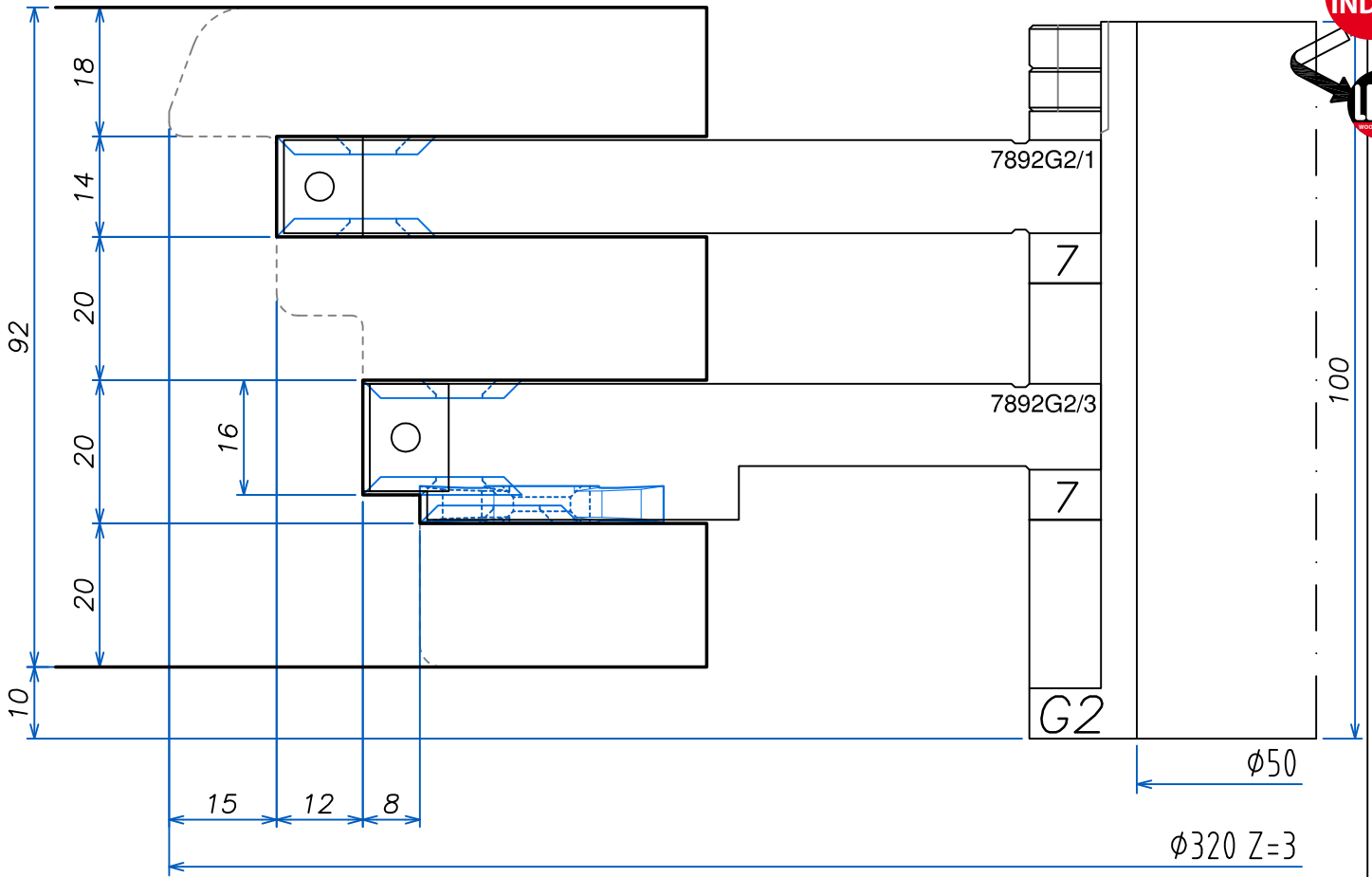

LISTELLO
TIPO "2"

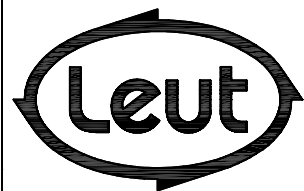

FABBRICA UTENSILI PER LEGNO via Pisano, n.1 - 37050 Asparetto di Cerea (VR) Tel. (0442) 83244 - Fax (0442) 83283 Sito Internet - http://www.leut.it - E-Mail: info@leut.it	FIRMA:	DENOMINAZIONE: EURO 78-92 SOFT B SPINE "ALLA TEDESCA"
	DATA:	
	ORD. N.:	DIS. CAD: 7892SOFT_B
	CLIENTE:	
LA LEUT S.R.L. E' PROPRIETARIA DEL PRESENTE DISEGNO E NE VIETA LA RIPRODUZIONE A TERZI SENZA LA DOVUTA AUTORIZZAZIONE.		

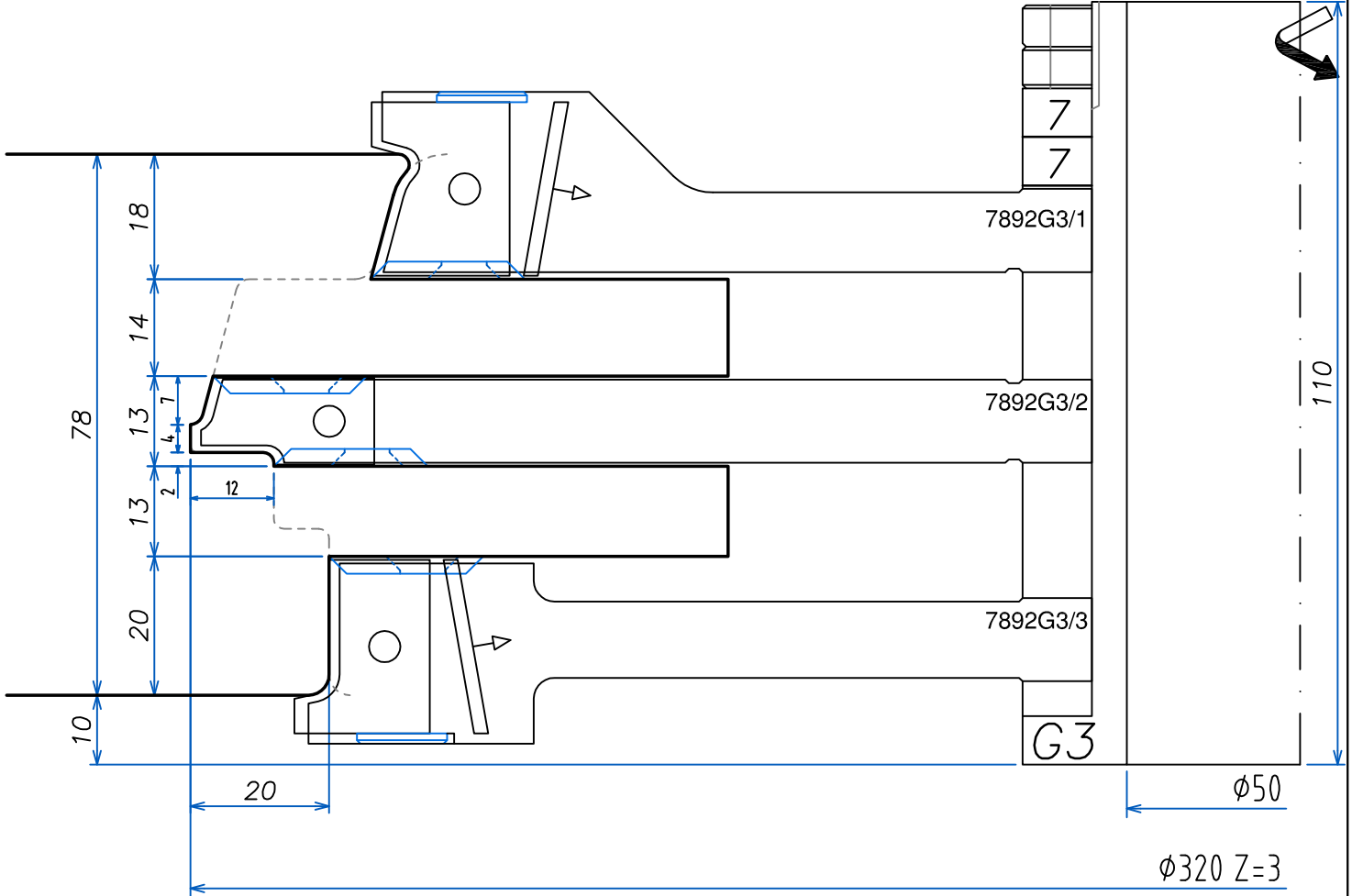

LISTELLO
TIPO "2"

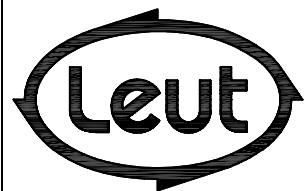

FABBRICA UTENSILI PER LEGNO
via Pisano, n.1 - 37050 Asparetto di Cerea (VR)
Tel. (0442) 83244 - Fax (0442) 83283
Sito Internet - <http://www.leut.it> -
E-Mail: info@leut.it

FIRMA:
DATA:
ORD. N.:
CLIENTE:

DENOMINAZIONE: EURO 78-92 SOFT B
SPINE "ALLA TEDESCA"
DIS. CAD: **7892SOFT_B**

LA LEUT S.R.L. E' PROPRIETARIA DEL PRESENTE DISEGNO E NE VIETA LA RIPRODUZIONE A TERZI SENZA LA DOVUTA AUTORIZZAZIONE.

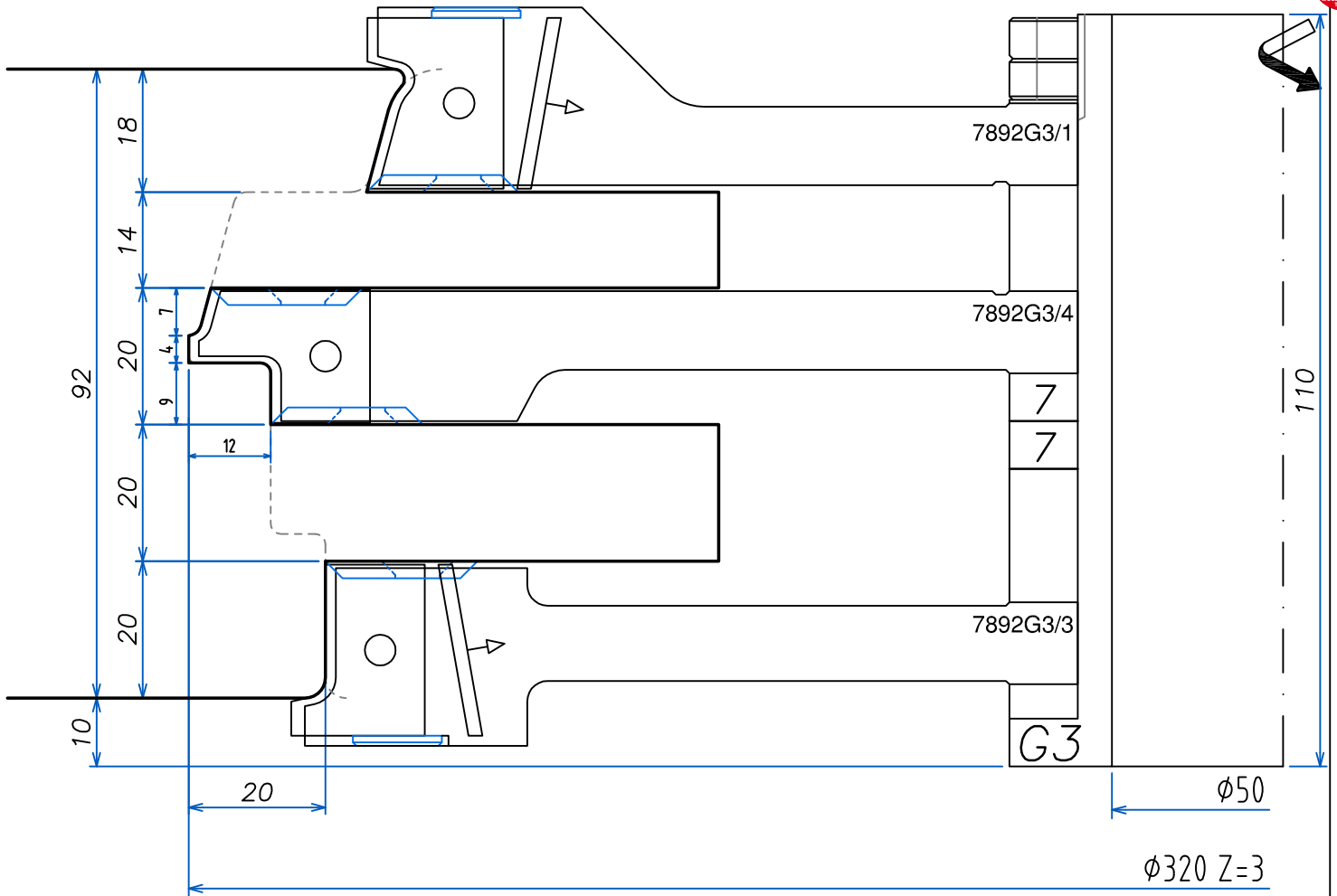

LISTELLO
TIPO "2"

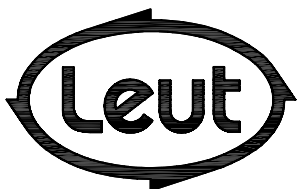

FABBRICA UTENSILI PER LEGNO
via Pisano, n.1 - 37050 Asparetto di Cerea (VR)
Tel. (0442) 83244 - Fax (0442) 83283
Sito Internet - <http://www.leut.it> -
E-Mail: info@leut.it

FIRMA:
DATA:
ORD. N.:
CLIENTE:

DENOMINAZIONE: EURO 78-92 SOFT B
SPINE "ALLA TEDESCA"

DIS. CAD: 7892SOFT_B

LA LEUT S.R.L. E' PROPRIETARIA DEL PRESENTE DISEGNO E NE VIETA LA RIPRODUZIONE A TERZI SENZA LA DOVUTA AUTORIZZAZIONE.

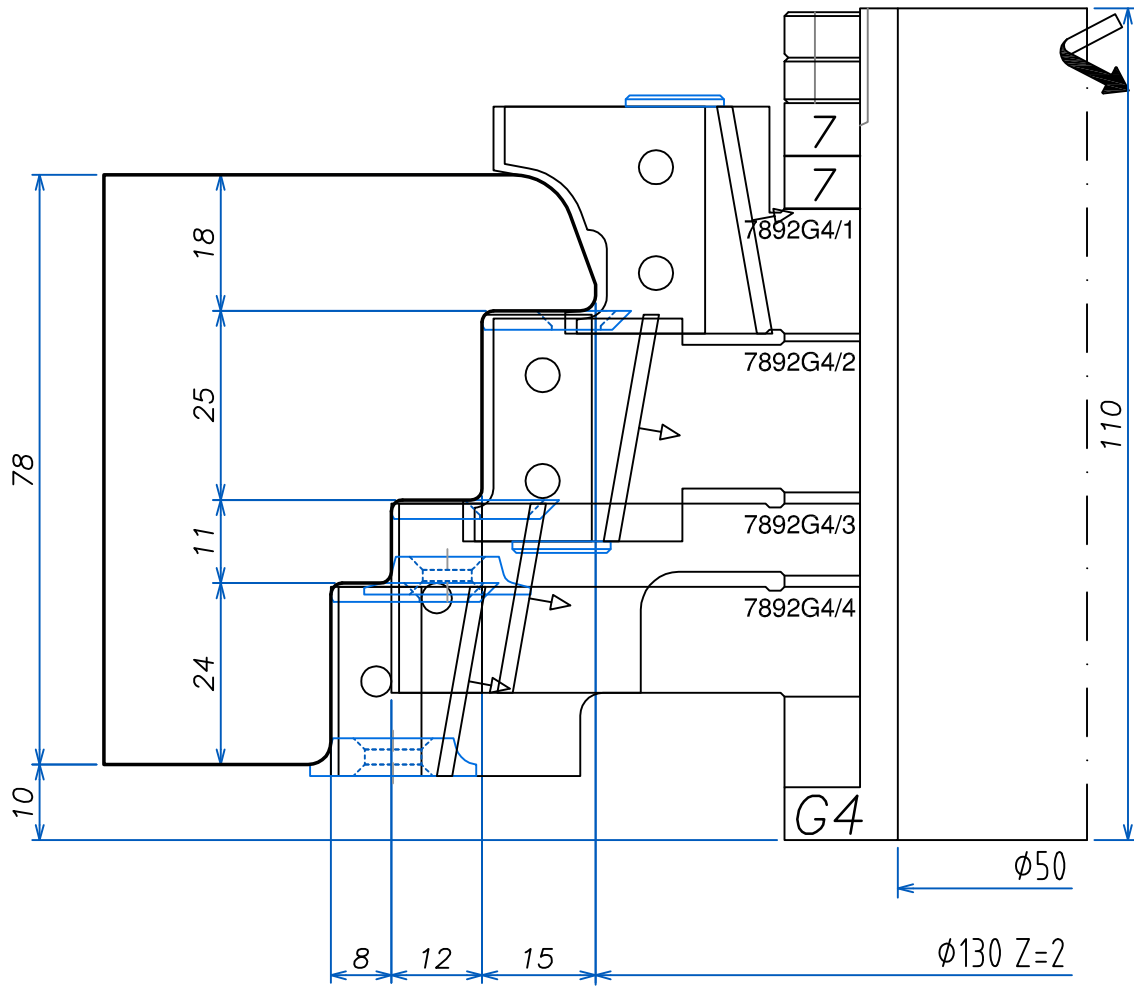

LISTELLO
TIPO "2"

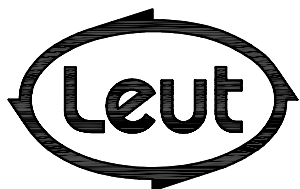

FABBRICA UTENSILI PER LEGNO
via Pisano, n.1 - 37050 Asparetto di Cerea (VR)
Tel. (0442) 83244 - Fax (0442) 83283
Sito Internet - <http://www.leut.it> -
E-Mail: info@leut.it

FIRMA:
DATA:
ORD. N.:
CLIENTE:

DENOMINAZIONE: EURO 78-92 SOFT B
SPINE "ALLA TEDESCA"
DIS. CAD: **7892SOFT_B**

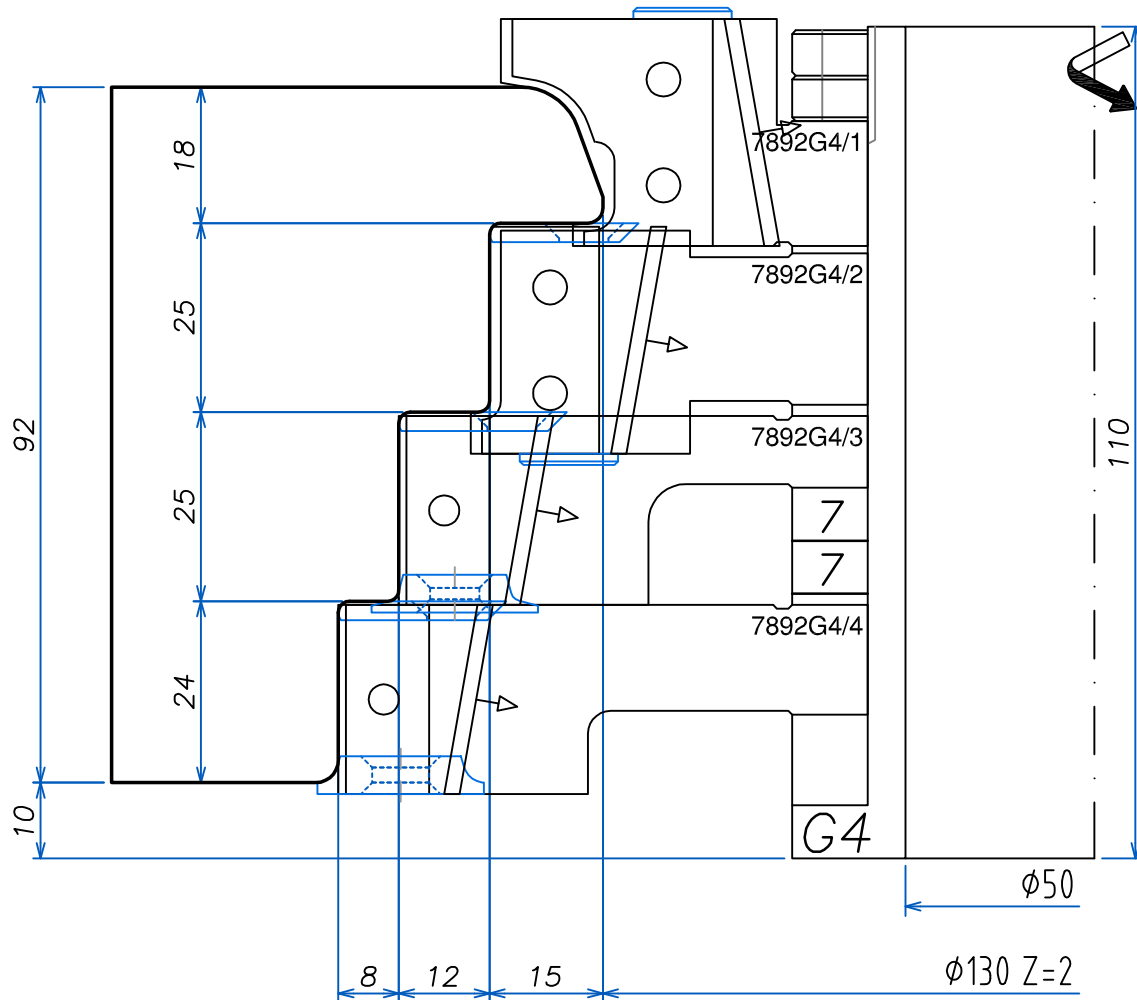

LISTELLO
TIPO "2"

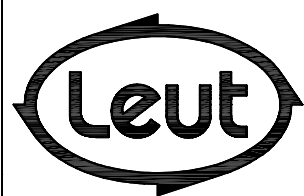

FABBRICA UTENSILI PER LEGNO
via Pisano, n.1 - 37050 Asparetto di Cerea (VR)
Tel. (0442) 83244 - Fax (0442) 83283
Sito Internet - <http://www.leut.it> -
E-Mail: info@leut.it

FIRMA:
DATA:
ORD. N.:
CLIENTE:

DENOMINAZIONE: EURO 78-92 SOFT B
SPINE "ALLA TEDESCA"
DIS. CAD: **7892SOFT_B**

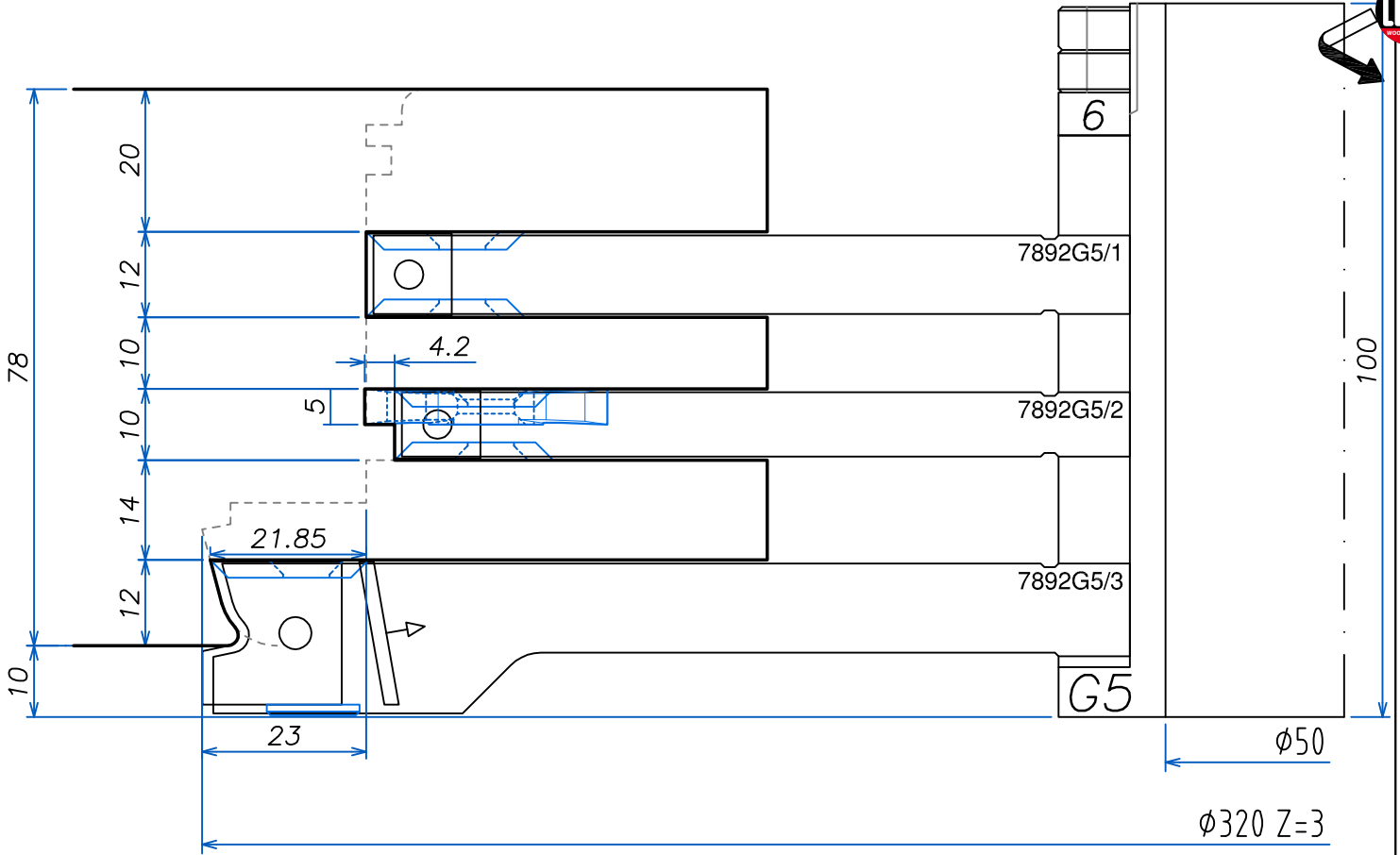

LISTELLO
TIPO "2"

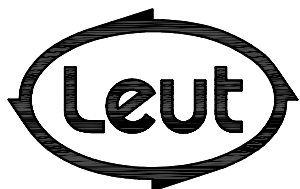

FABBRICA UTENSILI PER LEGNO
via Pisano, n.1 - 37050 Asparetto di Cerea (VR)
Tel. (0442) 83244 - Fax (0442) 83283
Sito Internet - <http://www.leut.it> -
E-Mail: info@leut.it

FIRMA:

DATA:

ORD. N.:

CLIENTE:

DENOMINAZIONE: EURO 78-92 SOFT B
SPINE "ALLA TEDESCA"

DIS. CAD: **7892SOFT_B**

LA LEUT S.R.L. E' PROPRIETARIA DEL PRESENTE DISEGNO E NE VIETA LA RIPRODUZIONE A TERZI SENZA LA DOVUTA AUTORIZZAZIONE.

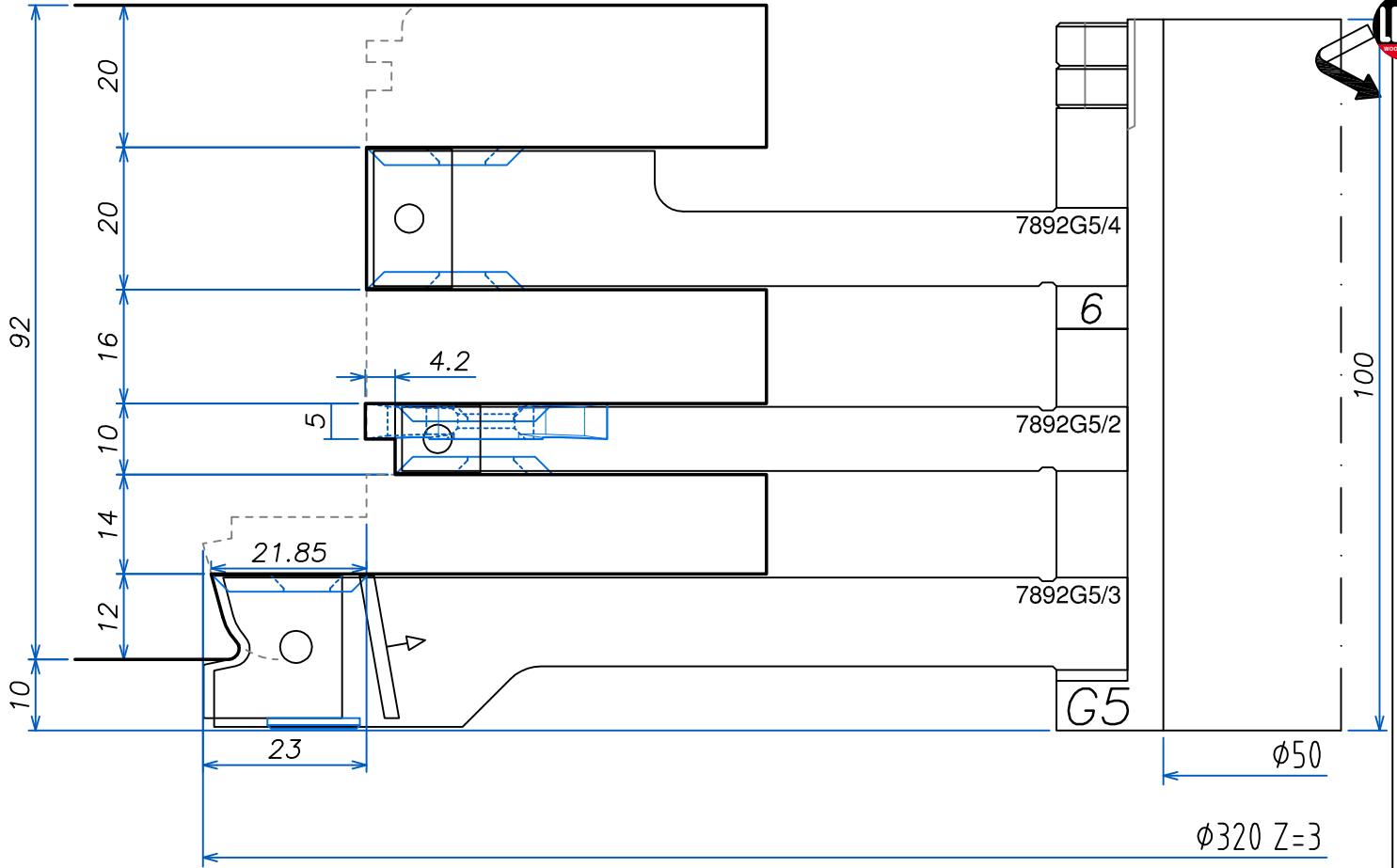

LISTELLO
TIPO "2"

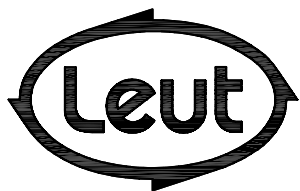

FABBRICA UTENSILI PER LEGNO
via Pisano, n.1 - 37050 Asparetto di Cerea (VR)
Tel. (0442) 83244 - Fax (0442) 83283
Sito Internet - <http://www.leut.it> -
E-Mail: info@leut.it

FIRMA:

DATA:

ORD. N.:

CLIENTE:

DENOMINAZIONE: EURO 78-92 SOFT B
SPINE "ALLA TEDESCA"

DIS. CAD: **7892SOFT_B**

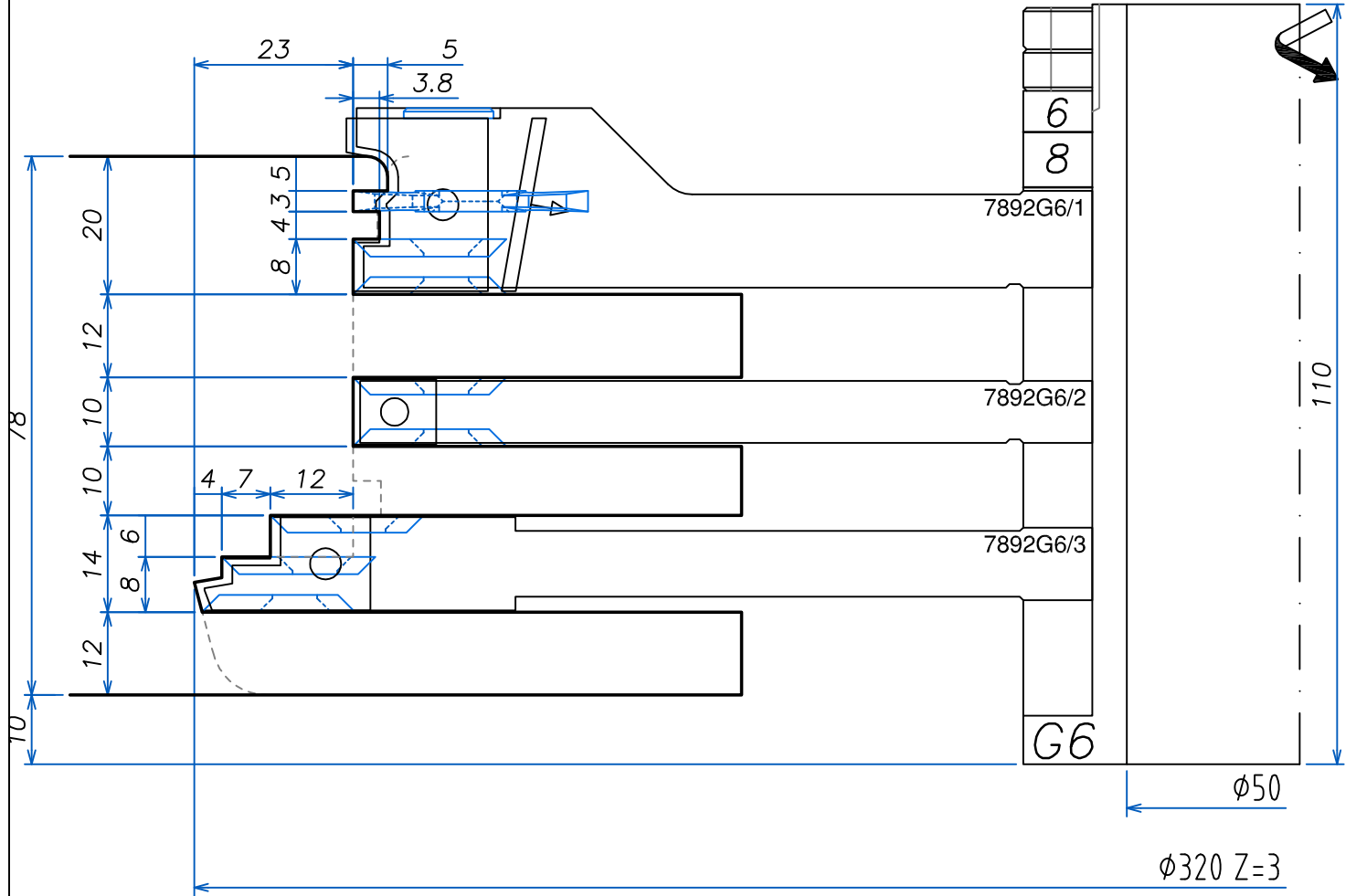

LISTELLO
TIPO "2"

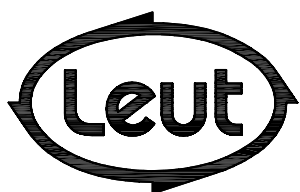

FABBRICA UTENSILI PER LEGNO
via Pisano, n.1 - 37050 Asparetto di Cerea (VR)
Tel. (0442) 83244 - Fax (0442) 83283
Sito Internet - <http://www.leut.it> -
E-Mail: info@leut.it

FIRMA:
DATA:
ORD. N.:
CLIENTE:

DENOMINAZIONE: EURO 78-92 SOFT B
SPINE "ALLA TEDESCA"
DIS. CAD: **7892SOFT_B**

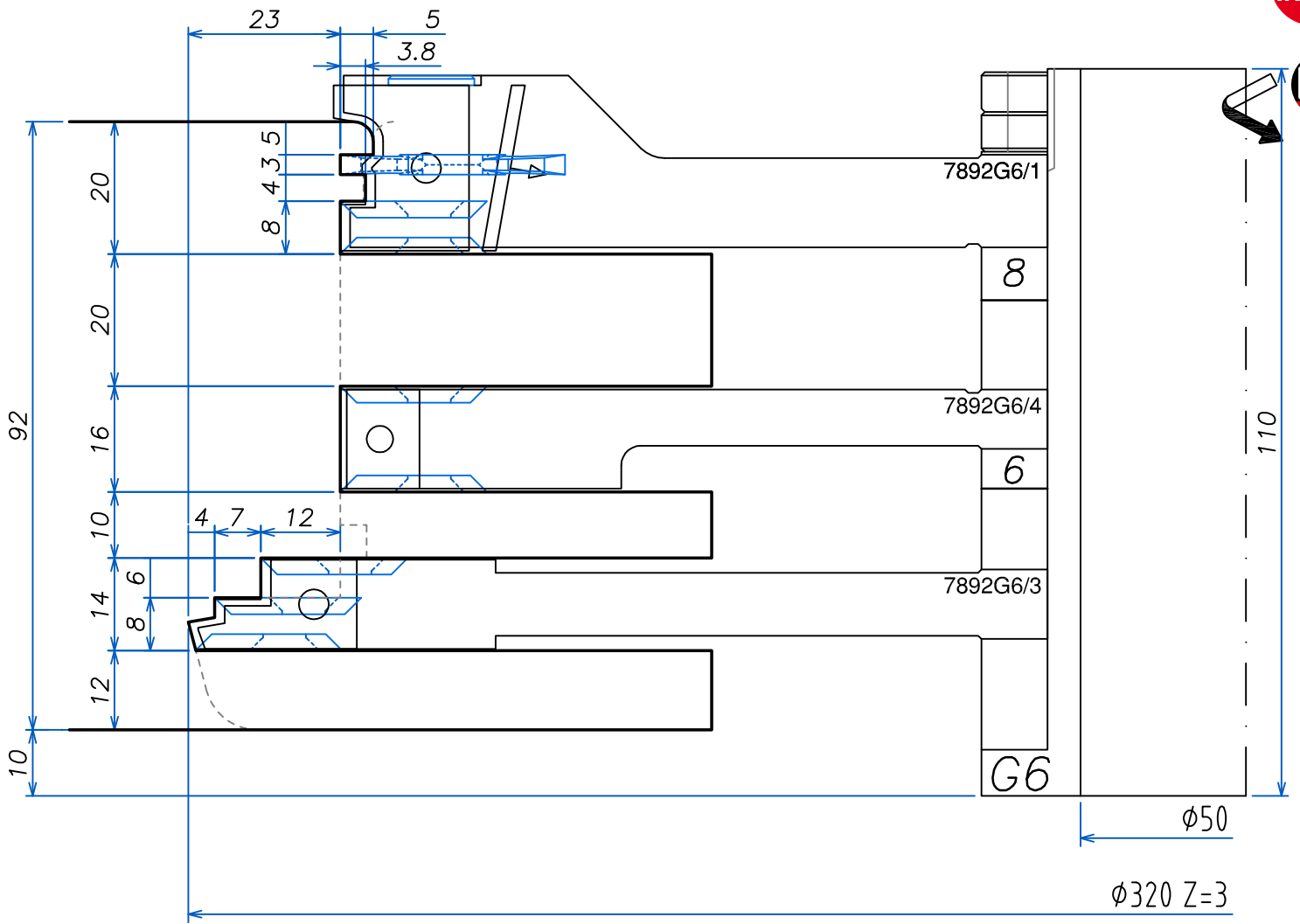

LISTELLO
TIPO "2"

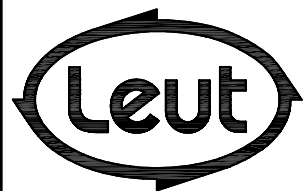

FABBRICA UTENSILI PER LEGNO
via Pisano, n.1 - 37050 Asparetto di Cerea (VR)
Tel. (0442) 83244 - Fax (0442) 83283
Sito Internet - <http://www.leut.it> -
E-Mail: info@leut.it

FIRMA:
DATA:
ORD. N.:
CLIENTE:

DENOMINAZIONE: EURO 78-92 SOFT B
SPINE "ALLA TEDESCA"
DIS. CAD: **7892SOFT_B**

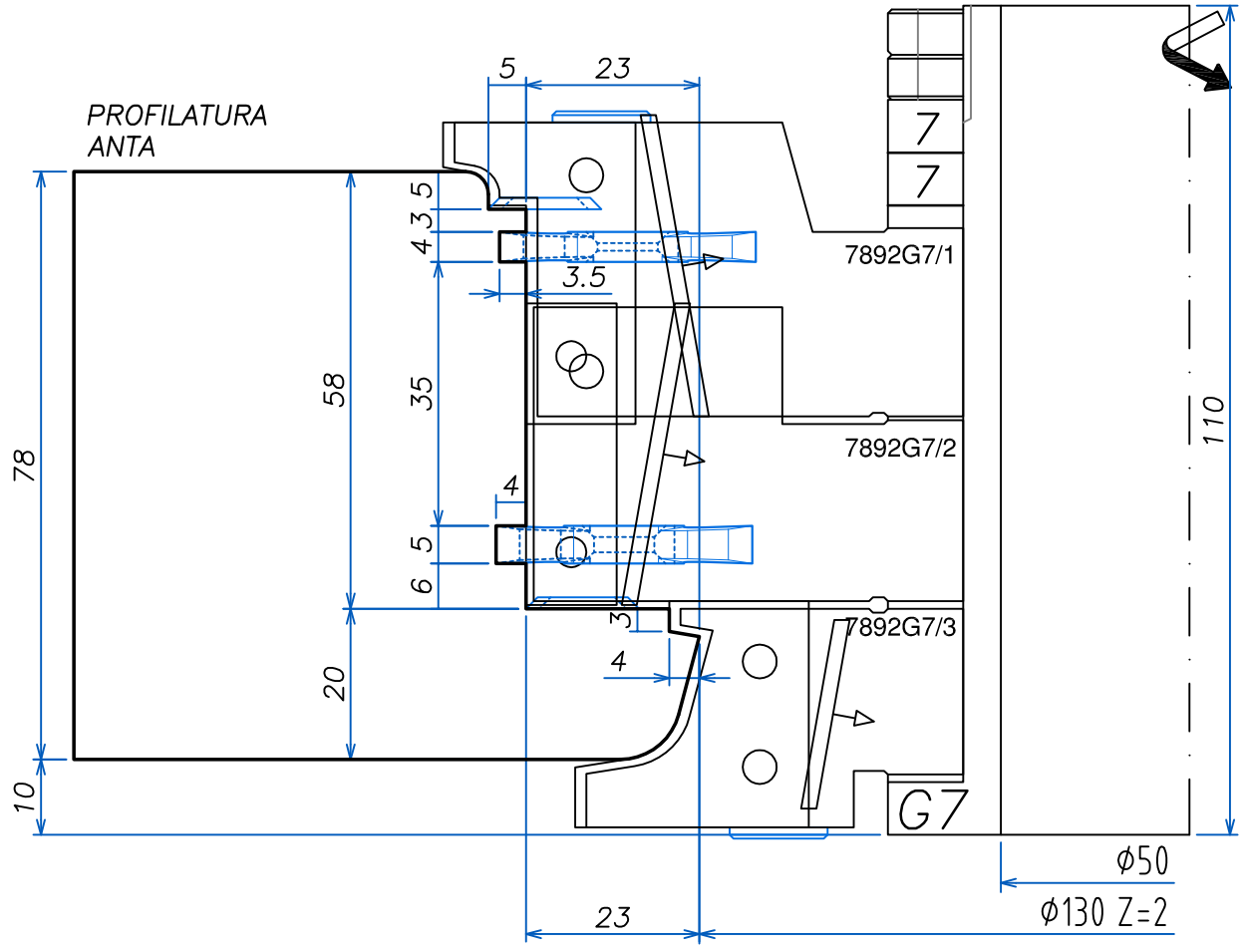

LISTELLO
TIPO "2"

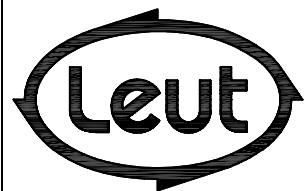

FABBRICA UTENSILI PER LEGNO via Pisano, n.1 - 37050 Asparetto di Cerea (VR) Tel. (0442) 83244 - Fax (0442) 83283 Sito Internet - http://www.leut.it - E-Mail: info@leut.it	FIRMA:	DENOMINAZIONE: EURO 78-92 SOFT B SPINE "ALLA TEDESCA"
	DATA:	
	ORD. N.:	DIS. CAD: 7892SOFT_B
	CLIENTE:	
LA LEUT S.R.L. E' PROPRIETARIA DEL PRESENTE DISEGNO E NE VIETA LA RIPRODUZIONE A TERZI SENZA LA DOVUTA AUTORIZZAZIONE.		

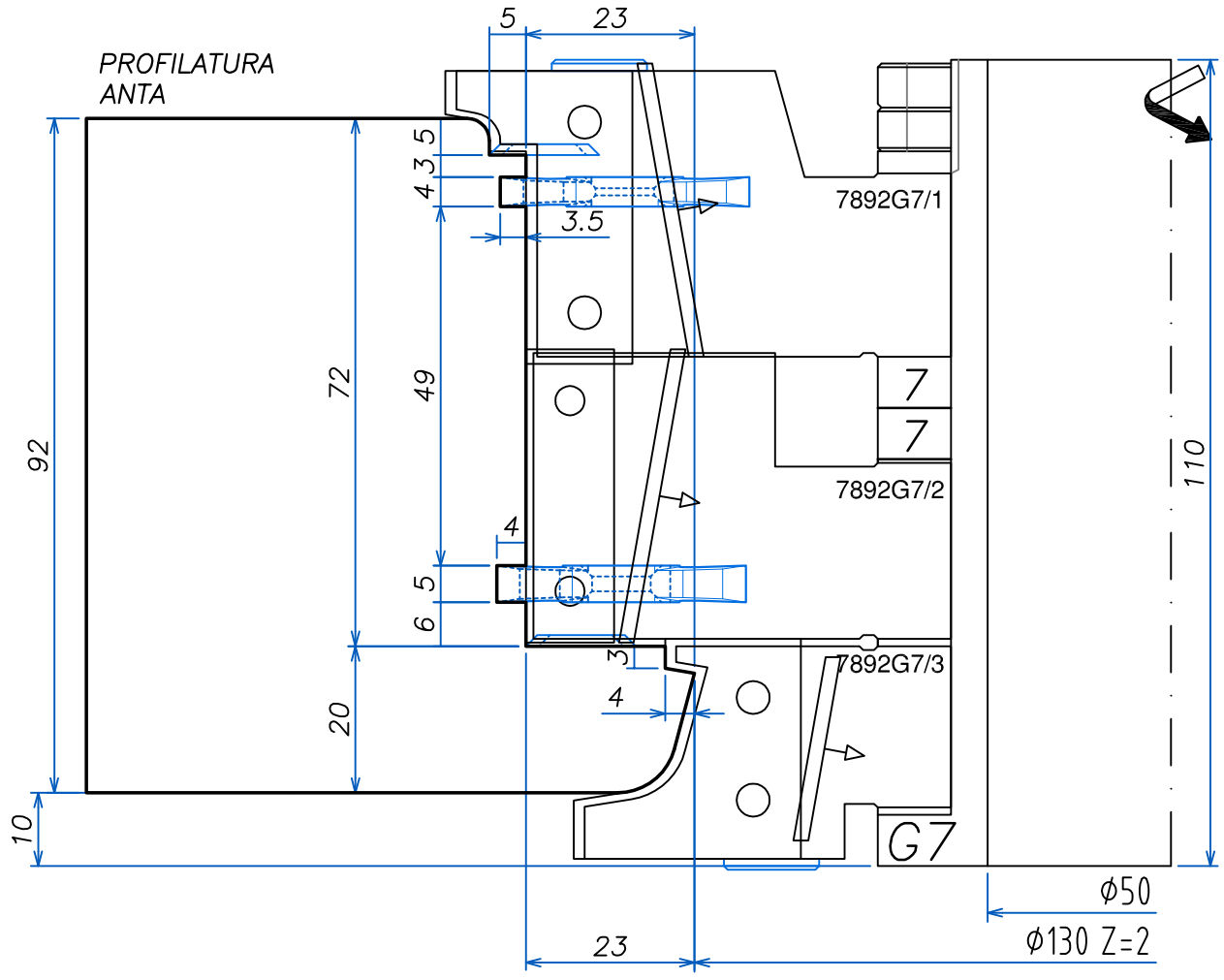

LISTELLO
TIPO "2"

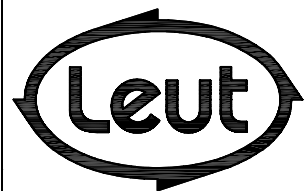

FABBRICA UTENSILI PER LEGNO
via Pisano, n.1 - 37050 Asparetto di Cerea (VR)
Tel. (0442) 83244 - Fax (0442) 83283
Sito Internet - <http://www.leut.it> -
E-Mail: info@leut.it

FIRMA:
DATA:
ORD. N.:
CLIENTE:

DENOMINAZIONE: EURO 78-92 SOFT B
SPINE "ALLA TEDESCA"
DIS. CAD: **7892SOFT_B**

78-92

ESECUZIONE
LISTELLO
FERMAVETRO

I
N
D
E
X

Section
INDEX



--- G8 ---

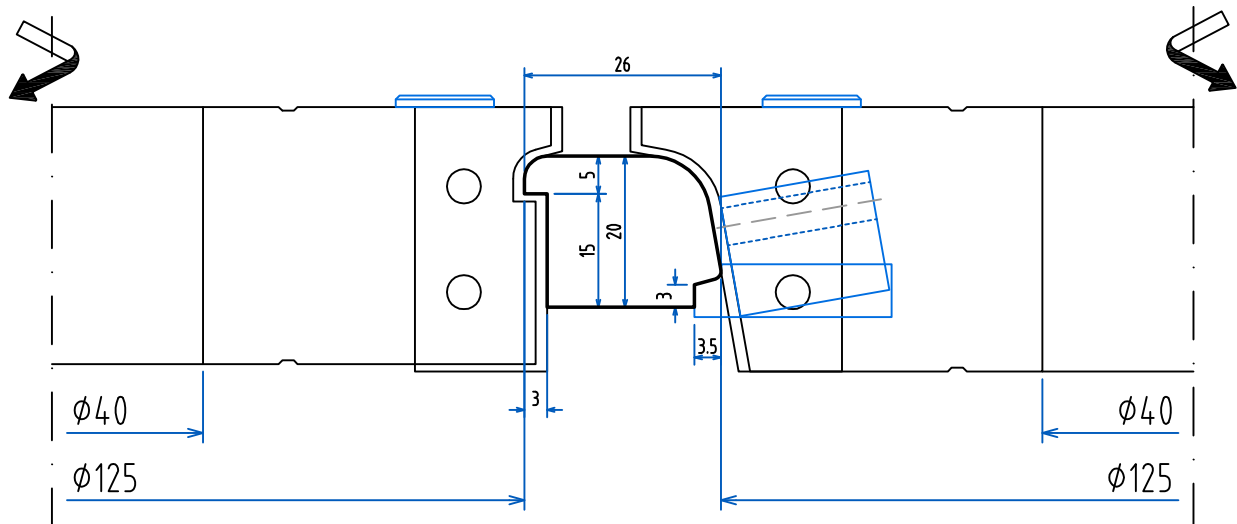

LISTELLO
TIPO "2"

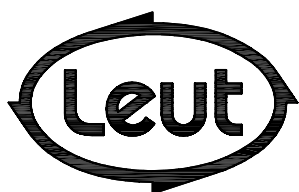

FABBRICA UTENSILI PER LEGNO
via Pisano, n.1 - 37050 Asparetto di Cerea (VR)
Tel. (0442) 83244 - Fax (0442) 83283
Sito Internet - <http://www.leut.it> -
E-Mail: info@leut.it

FIRMA:
DATA:
ORD. N.:
CLIENTE:

DENOMINAZIONE: EURO 78-92 SOFT B
SPINE "ALLA TEDESCA"
DIS. CAD: **7892SOFT_B**

LA LEUT S.R.L. E' PROPRIETARIA DEL PRESENTE DISEGNO E NE VIETA LA RIPRODUZIONE A TERZI SENZA LA DOVUTA AUTORIZZAZIONE.

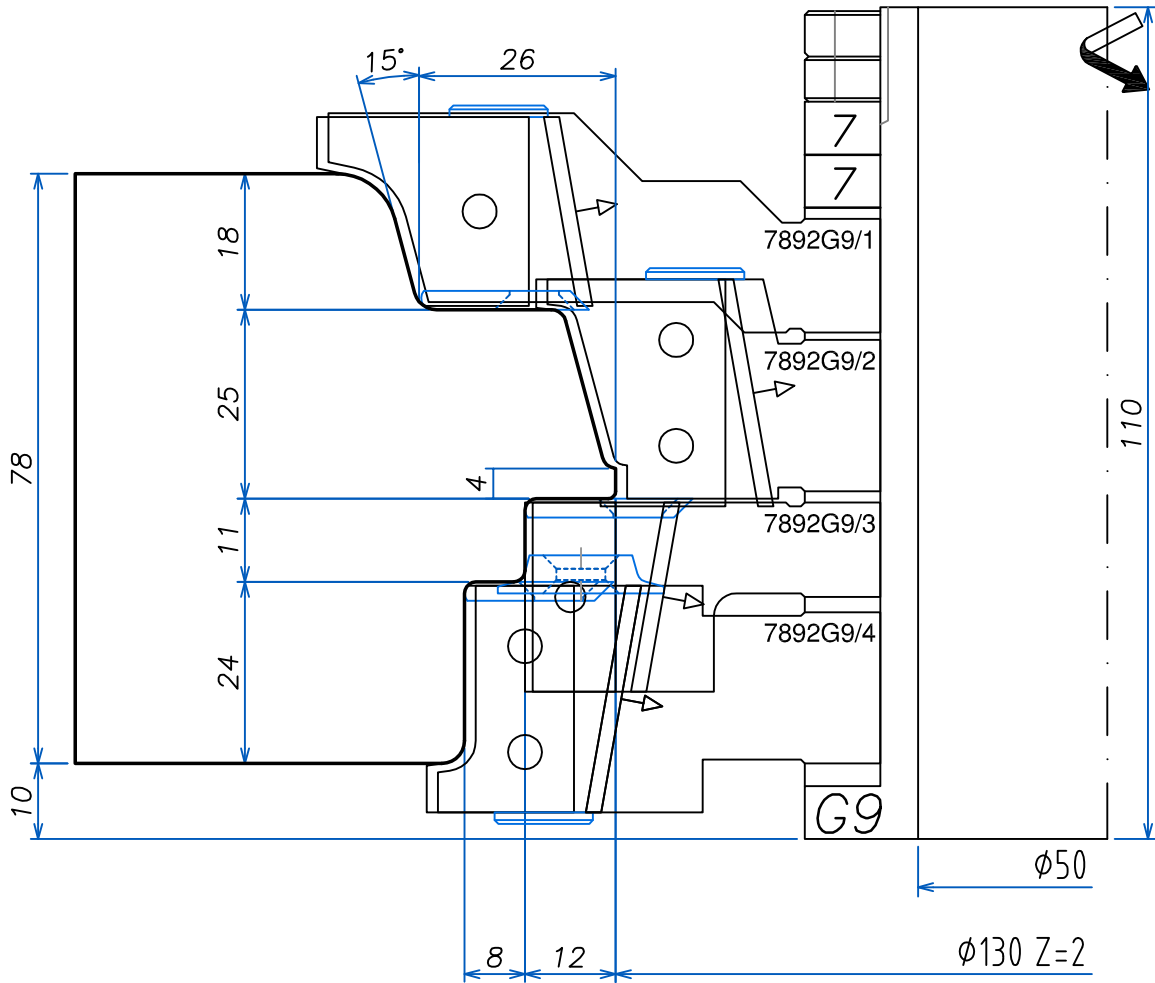

LISTELLO
TIPO "2"

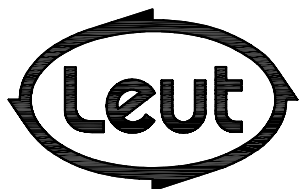

FABBRICA UTENSILI PER LEGNO
via Pisano, n.1 - 37050 Asparetto di Cerea (VR)
Tel. (0442) 83244 - Fax (0442) 83283
Sito Internet - <http://www.leut.it> -
E-Mail: info@leut.it

FIRMA:

DATA:

ORD. N.:

CLIENTE:

DENOMINAZIONE: EURO 78-92 SOFT B
SPINE "ALLA TEDESCA"

DIS. CAD: **7892SOFT_B**

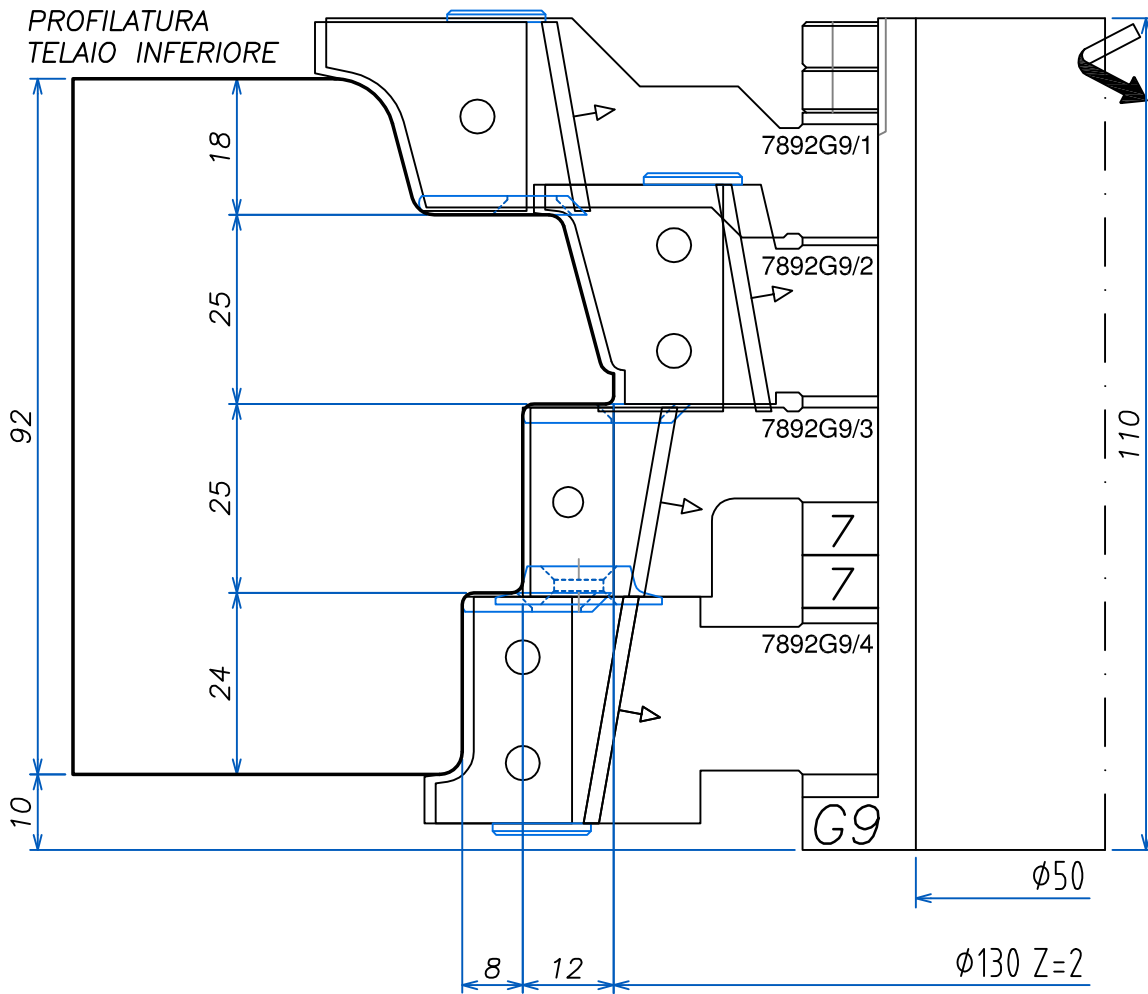

LISTELLO
TIPO "2"

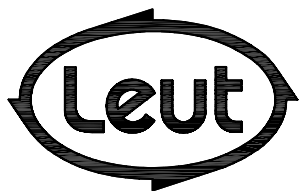

FABBRICA UTENSILI PER LEGNO
via Pisano, n.1 - 37050 Asparetto di Cerea (VR)
Tel. (0442) 83244 - Fax (0442) 83283
Sito Internet - <http://www.leut.it> -
E-Mail: info@leut.it

FIRMA:
DATA:
ORD. N.:
CLIENTE:

DENOMINAZIONE: EURO 78-92 SOFT B
SPINE "ALLA TEDESCA"

DIS. CAD: **7892SOFT_B**

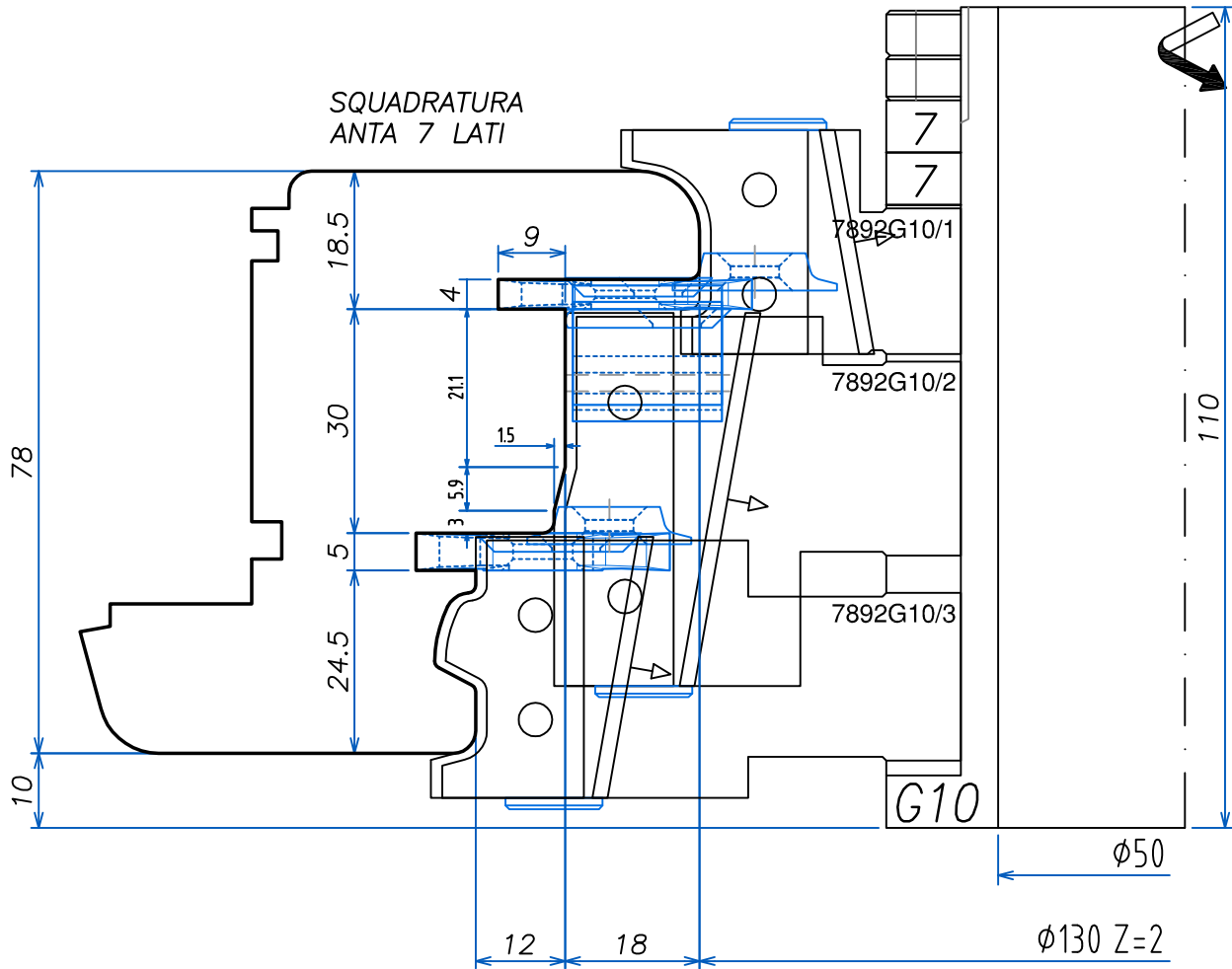

LISTELLO
TIPO "2"

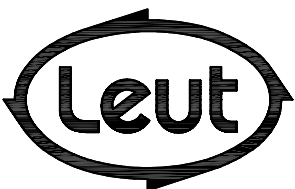

FABBRICA UTENSILI PER LEGNO
via Pisano, n.1 - 37050 Asparetto di Cerea (VR)
Tel. (0442) 83244 - Fax (0442) 83283
Sito Internet - <http://www.leut.it> -
E-Mail: info@leut.it

FIRMA:

DATA:

ORD. N.:

CLIENTE:

DENOMINAZIONE: EURO 78-92 SOFT B
SPINE "ALLA TEDESCA"

DIS. CAD: **7892SOFT_B**

LA LEUT S.R.L. E' PROPRIETARIA DEL PRESENTE DISEGNO E NE VIETA LA RIPRODUZIONE A TERZI SENZA LA DOVUTA AUTORIZZAZIONE.

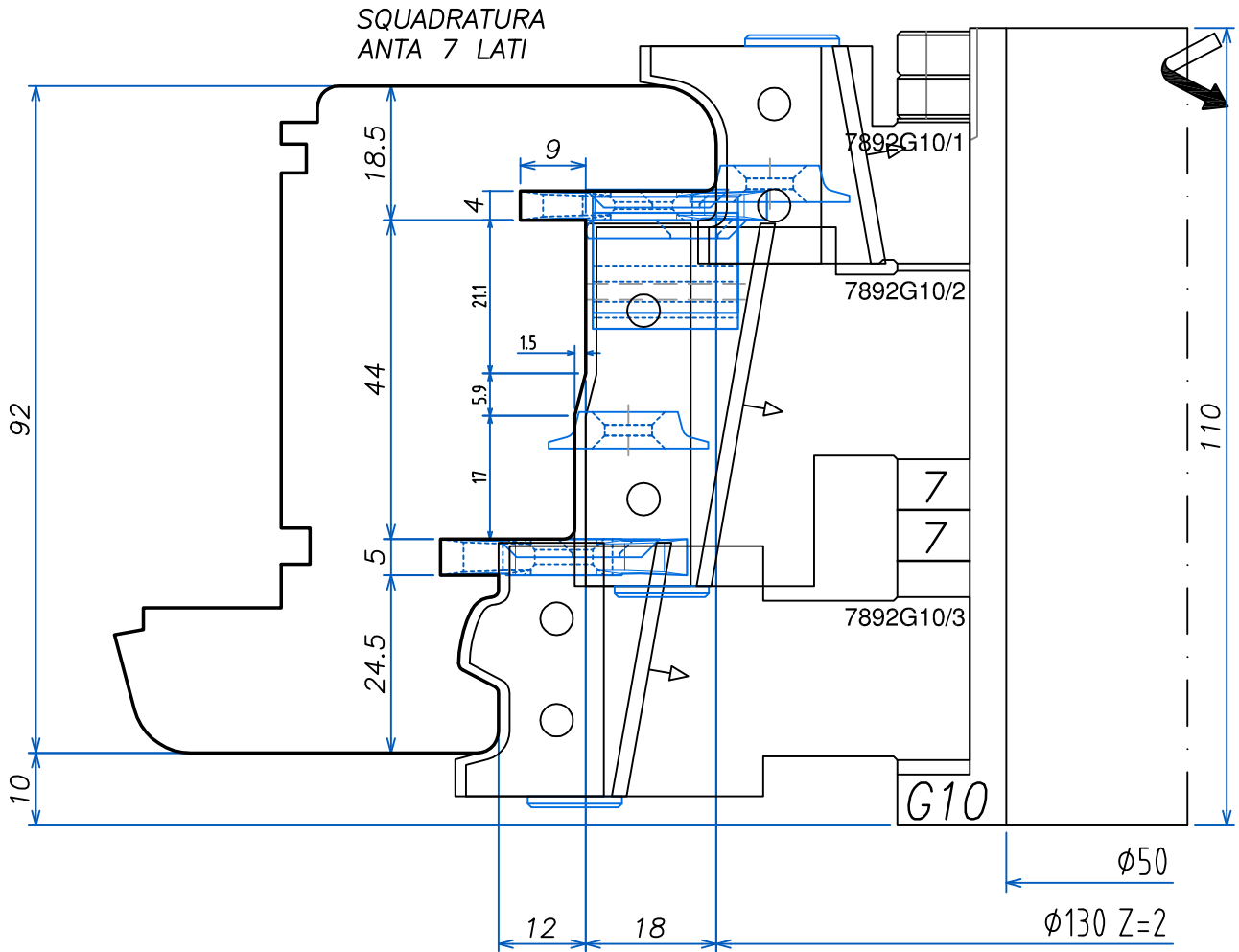

LISTELLO
TIPO "2"

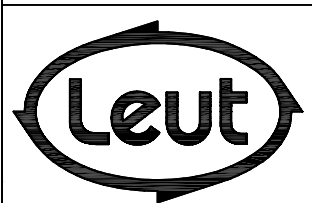

FABBRICA UTENSILI PER LEGNO
via Pisano, n.1 - 37050 Asparetto di Cerea (VR)
Tel. (0442) 83244 - Fax (0442) 83283
Sito Internet - <http://www.leut.it> -
E-Mail: info@leut.it

FIRMA:
DATA:
ORD. N.:
CLIENTE:

DENOMINAZIONE: EURO 78-92 SOFT B
SPINE "ALLA TEDESCA"
DIS. CAD: **7892SOFT_B**

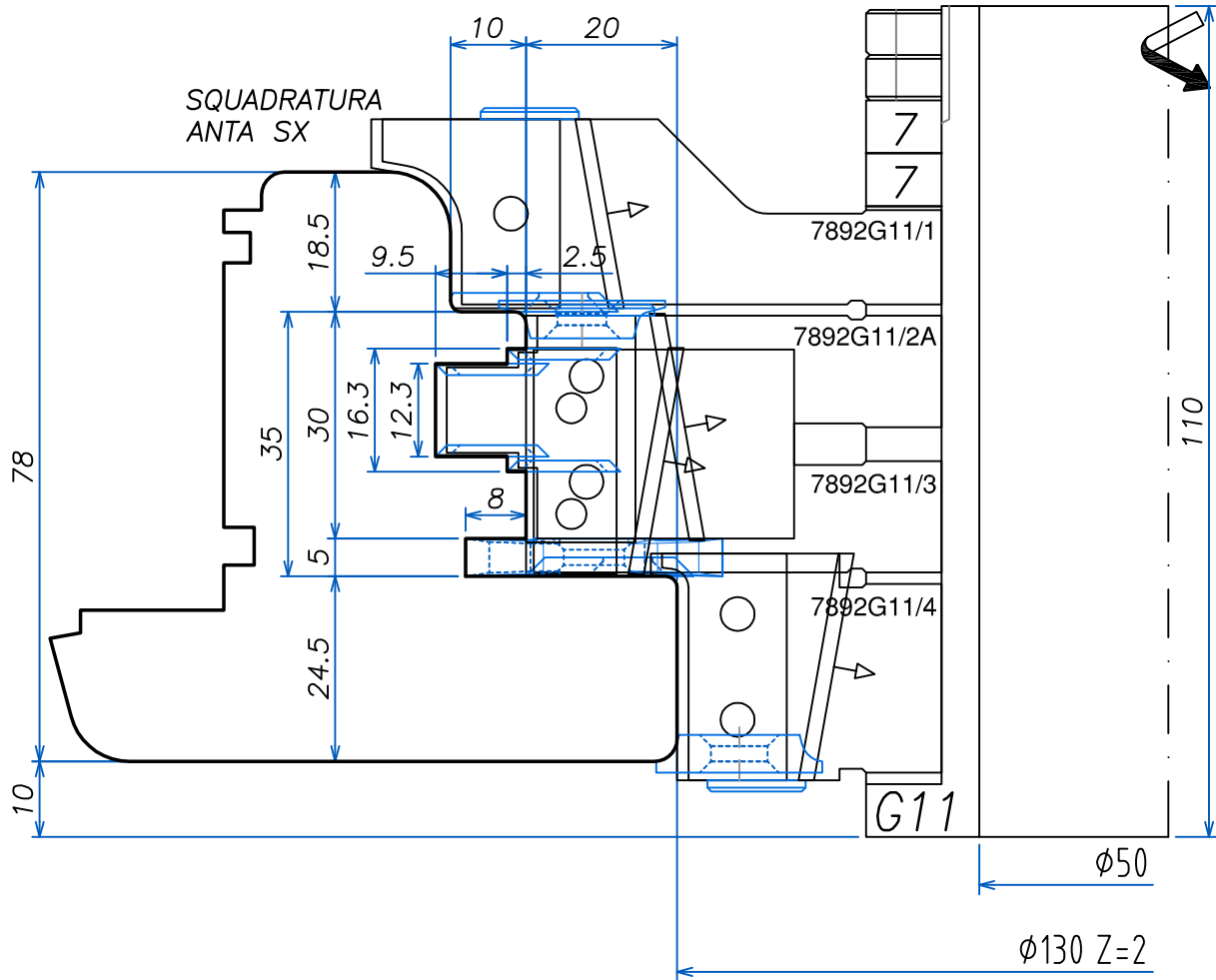

LISTELLO
TIPO "2"

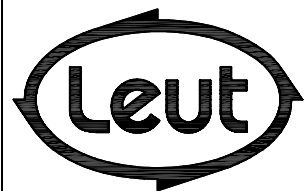

FABBRICA UTENSILI PER LEGNO
via Pisano, n.1 - 37050 Asparetto di Cerea (VR)
Tel. (0442) 83244 - Fax (0442) 83283
Sito Internet - <http://www.leut.it> -
E-Mail: info@leut.it

FIRMA:
DATA:
ORD. N.:
CLIENTE:

DENOMINAZIONE: EURO 78-92 SOFT B
SPINE "ALLA TEDESCA"
DIS. CAD: **7892SOFT_B**

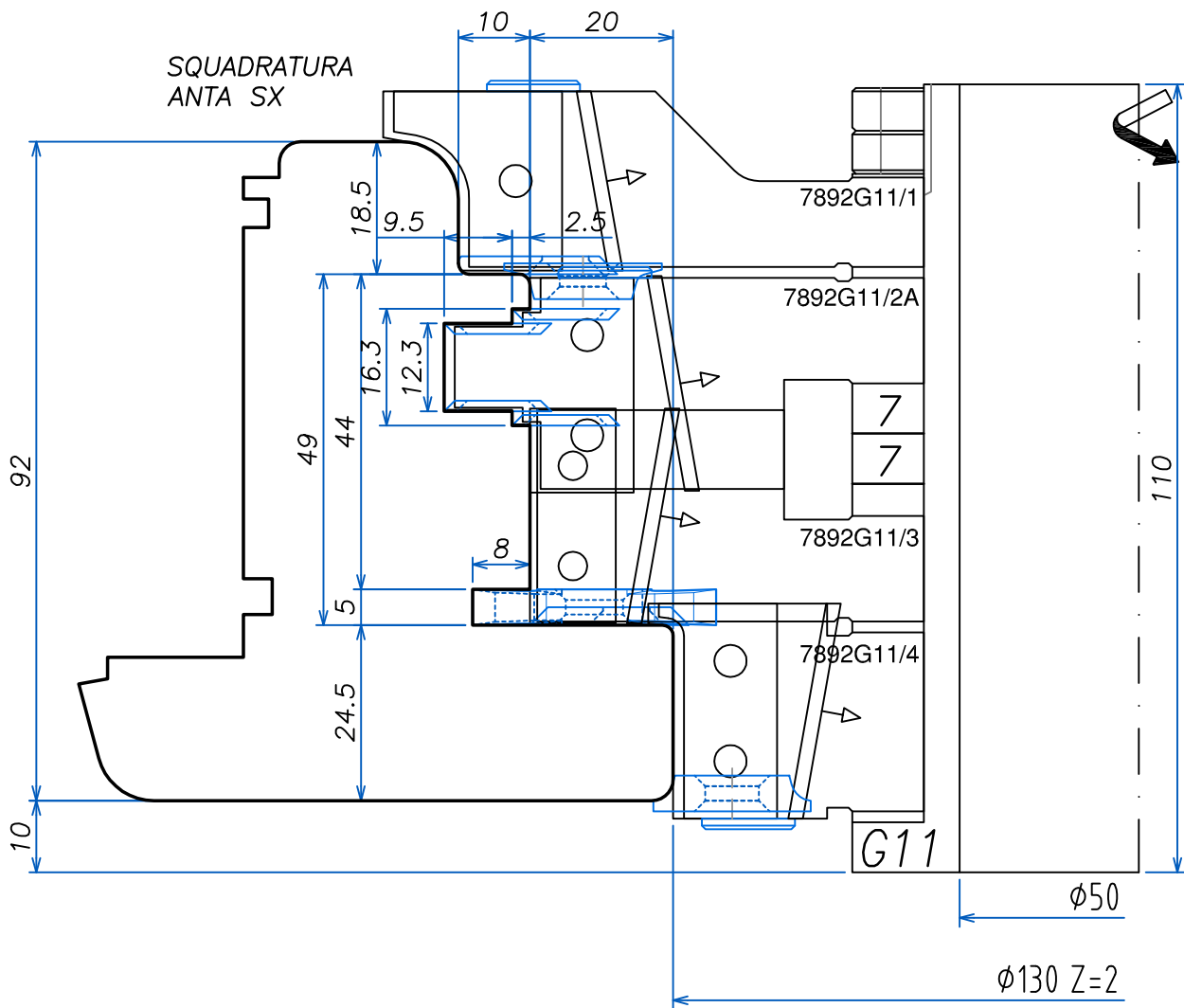

LISTELLO
TIPO "2"

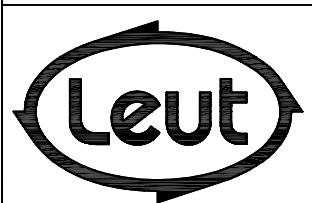

FABBRICA UTENSILI PER LEGNO
via Pisano, n.1 - 37050 Asparetto di Cerea (VR)
Tel. (0442) 83244 - Fax (0442) 83283
Sito Internet - <http://www.leut.it> -
E-Mail: info@leut.it

FIRMA:
DATA:
ORD. N.:
CLIENTE:

DENOMINAZIONE: EURO 78-92 SOFT B
SPINE "ALLA TEDESCA"
DIS. CAD: **7892SOFT_B**

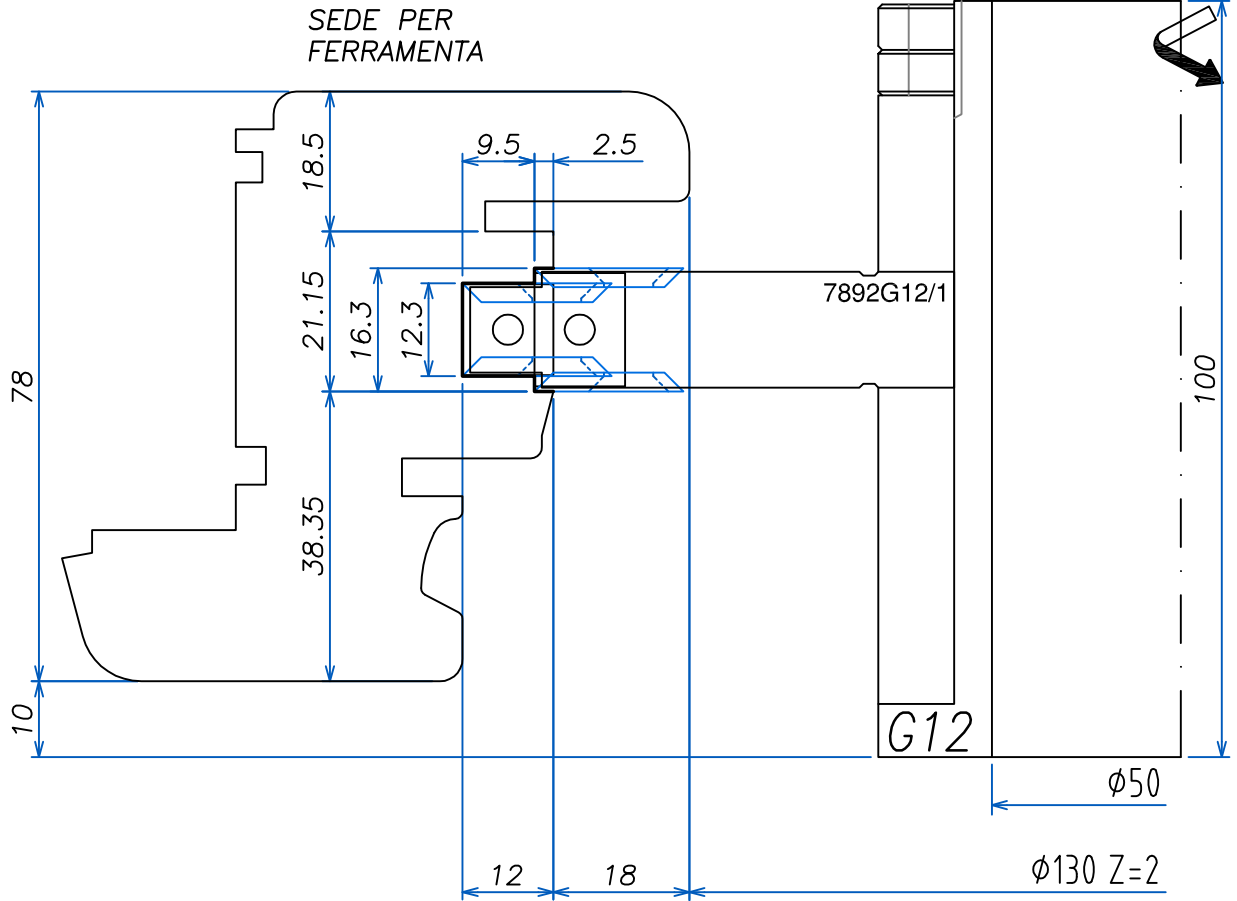

LISTELLO
TIPO "2"

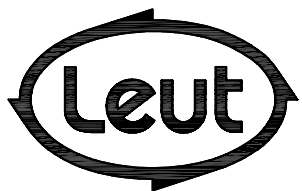

FABBRICA UTENSILI PER LEGNO
via Pisano, n.1 - 37050 Asparetto di Cerea (VR)
Tel. (0442) 83244 - Fax (0442) 83283
Sito Internet - <http://www.leut.it> -
E-Mail: info@leut.it

FIRMA:

DATA:

ORD. N.:

CLIENTE:

DENOMINAZIONE: EURO 78-92 SOFT B
SPINE "ALLA TEDESCA"

DIS. CAD: 7892SOFT_B

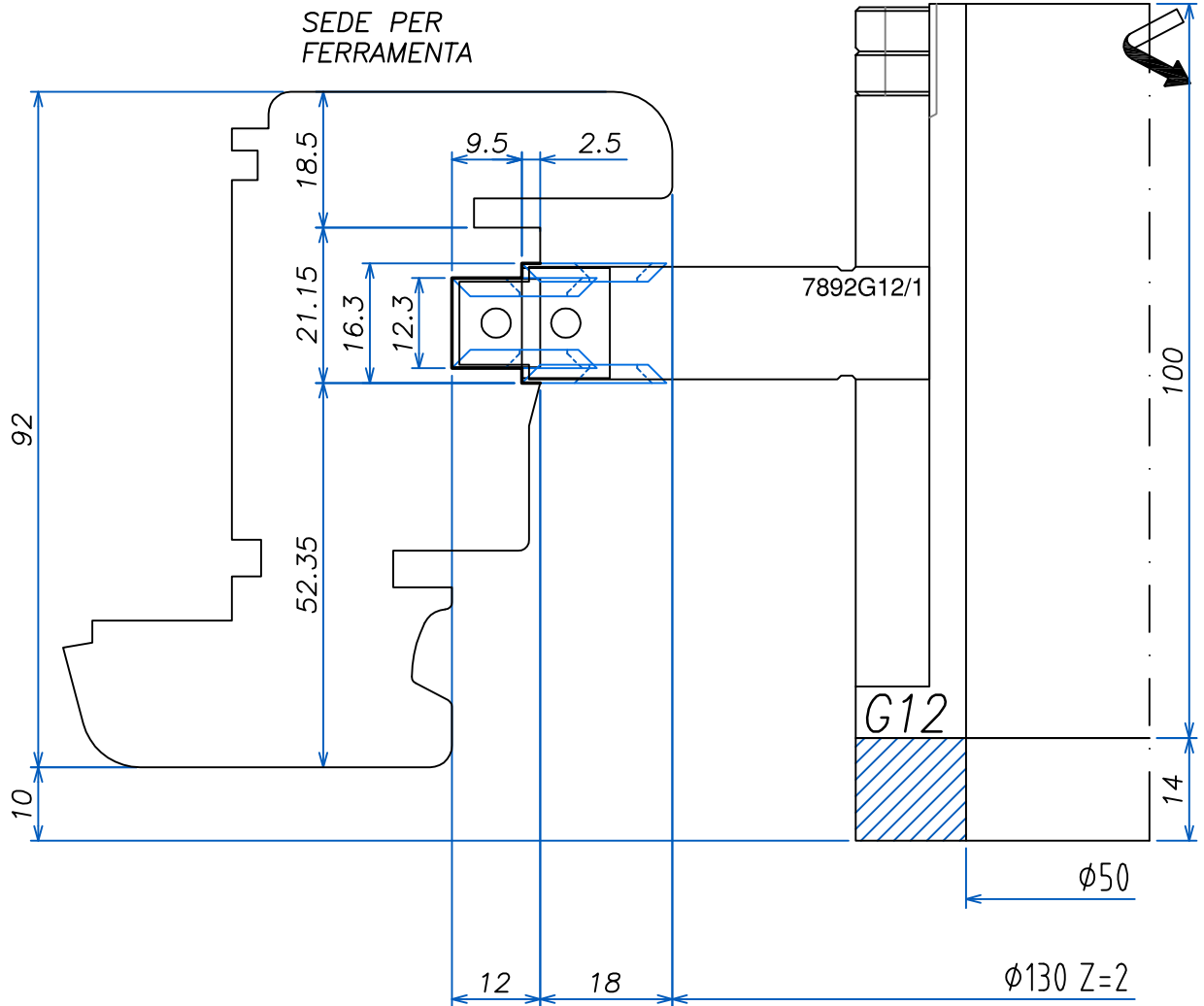

LISTELLO
TIPO "2"

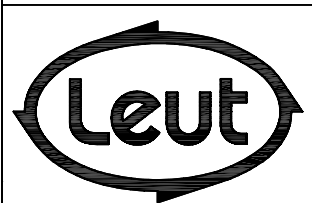

FABBRICA UTENSILI PER LEGNO
via Pisano, n.1 - 37050 Asparetto di Cerea (VR)
Tel. (0442) 83244 - Fax (0442) 83283
Sito Internet - <http://www.leut.it> -
E-Mail: info@leut.it

FIRMA:
DATA:
ORD. N.:
CLIENTE:

DENOMINAZIONE: EURO 78-92 SOFT B
SPINE "ALLA TEDESCA"
DIS. CAD: **7892SOFT_B**

TELAIO INFERIORE
PARTE ESTERNA

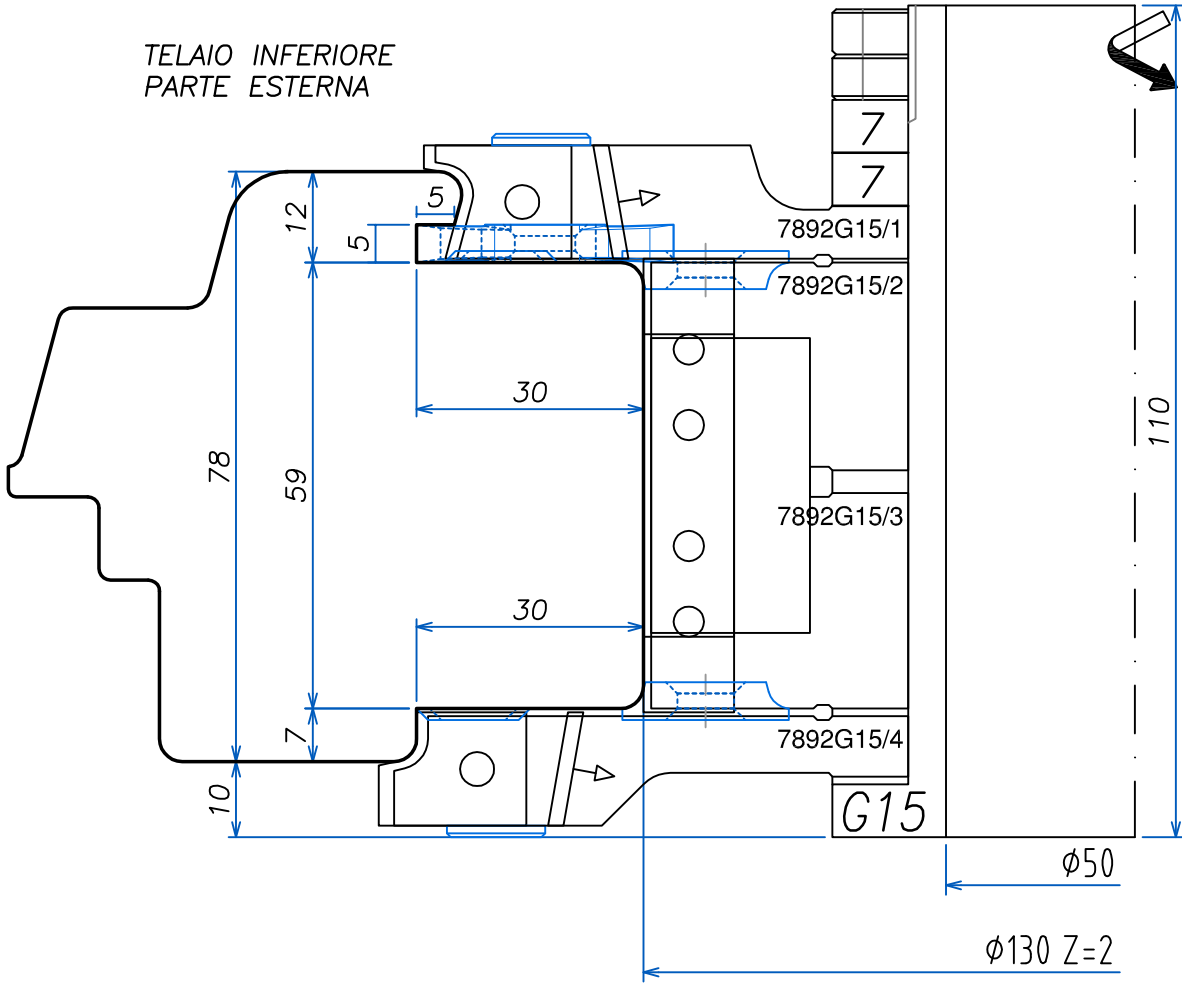

LISTELLO
TIPO "2"

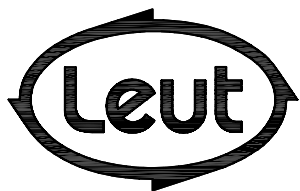

FABBRICA UTENSILI PER LEGNO
via Pisano, n.1 - 37050 Asparetto di Cerea (VR)
Tel. (0442) 83244 - Fax (0442) 83283
Sito Internet - <http://www.leut.it> -
E-Mail: info@leut.it

FIRMA:

DATA:

ORD. N.:

CLIENTE:

DENOMINAZIONE: EURO 78-92 SOFT B
SPINE "ALLA TEDESCA"

DIS. CAD: **7892SOFT_B**

TELAIO INFERIORE
PARTE ESTERNA

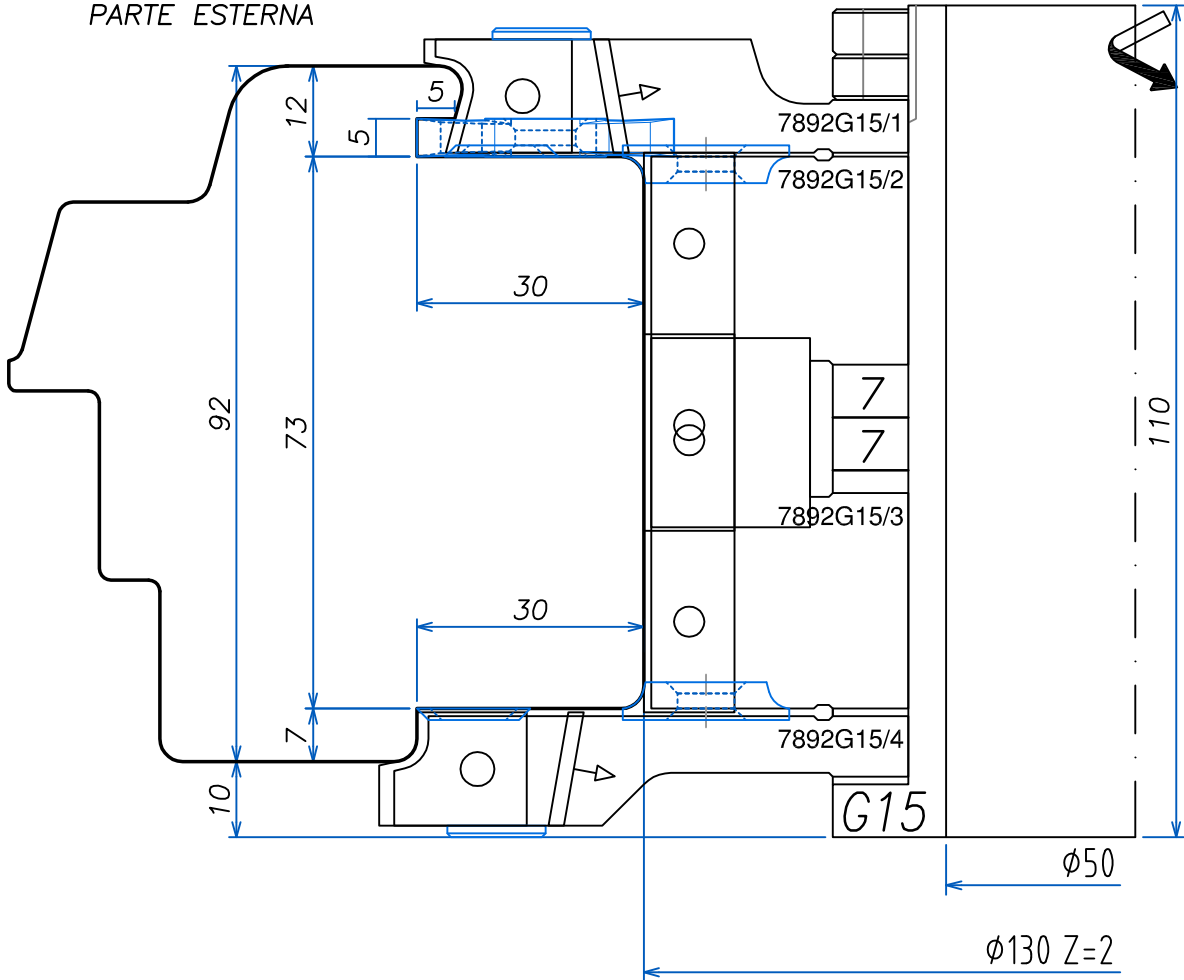

LISTELLO
TIPO "2"

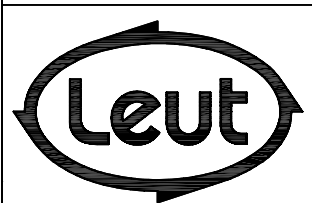

FABBRICA UTENSILI PER LEGNO
via Pisano, n.1 - 37050 Asparetto di Cerea (VR)
Tel. (0442) 83244 - Fax (0442) 83283
Sito Internet - <http://www.leut.it> -
E-Mail: info@leut.it

FIRMA:
DATA:
ORD. N.:
CLIENTE:

DENOMINAZIONE: EURO 78-92 SOFT B
SPINE "ALLA TEDESCA"
DIS. CAD: **7892SOFT_B**

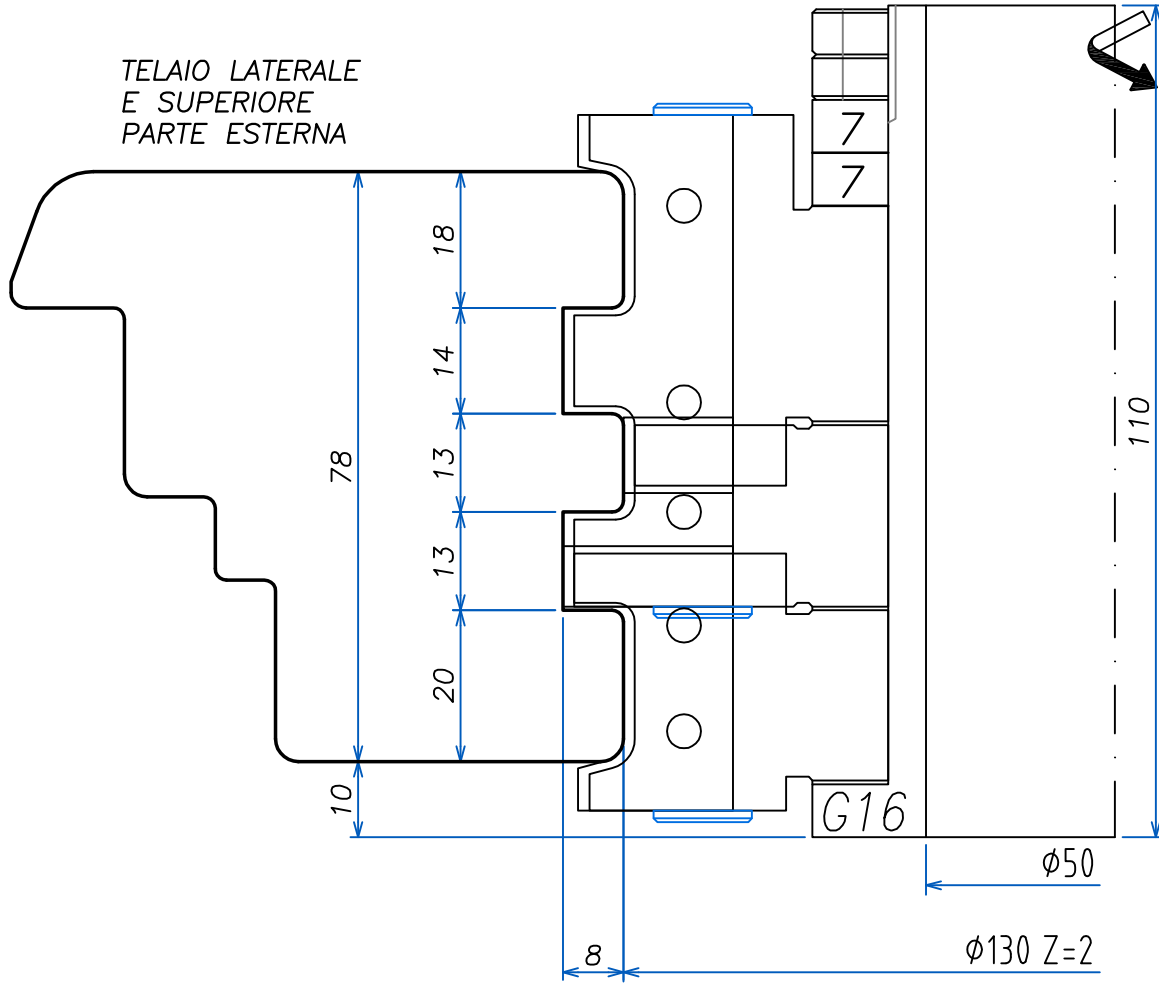

LISTELLO
TIPO "2"

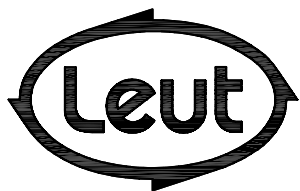

FABBRICA UTENSILI PER LEGNO
via Pisano, n.1 - 37050 Asparetto di Cerea (VR)
Tel. (0442) 83244 - Fax (0442) 83283
Sito Internet - <http://www.leut.it> -
E-Mail: info@leut.it

FIRMA:
DATA:
ORD. N.:
CLIENTE:

DENOMINAZIONE: EURO 78-92 SOFT B
SPINE "ALLA TEDESCA"
DIS. CAD: **7892SOFT_B**

TELAIO LATERALE
E SUPERIORE
PARTE ESTERNA

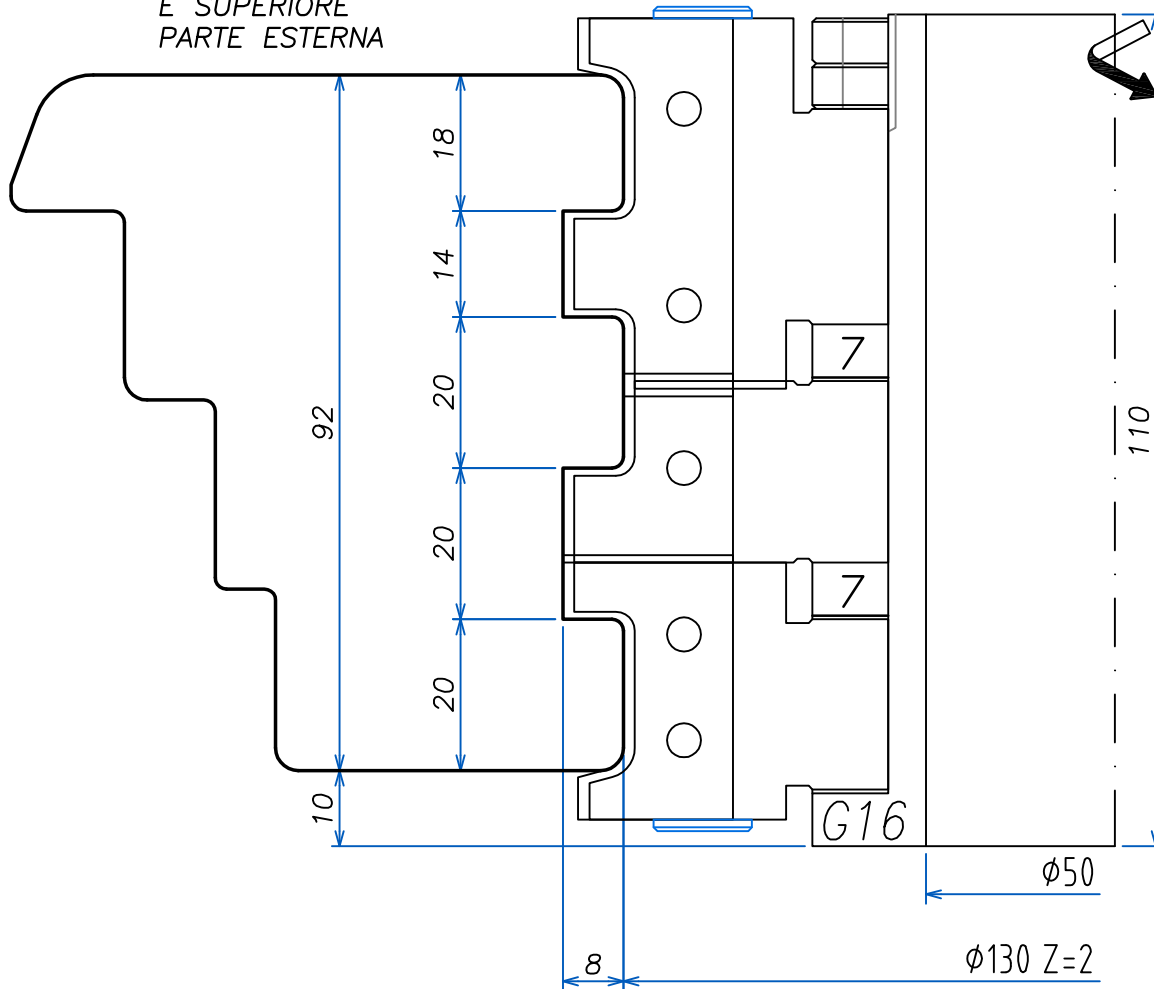

LISTELLO
TIPO "2"

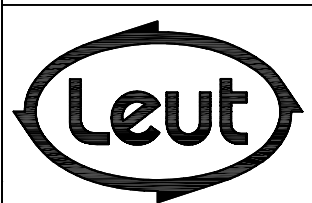

FABBRICA UTENSILI PER LEGNO
via Pisano, n.1 - 37050 Asparetto di Cerea (VR)
Tel. (0442) 83244 - Fax (0442) 83283
Sito Internet - <http://www.leut.it> -
E-Mail: info@leut.it

FIRMA:
DATA:
ORD. N.:
CLIENTE:

DENOMINAZIONE: EURO 78-92 SOFT B
SPINE "ALLA TEDESCA"
DIS. CAD: **7892SOFT_B**

EURO 78-92 SOFT-B

SEZIONE A:A- LISTELLO TIPO "2"

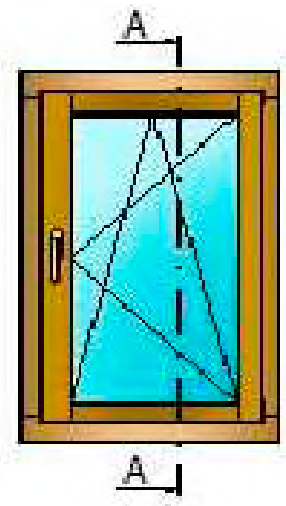
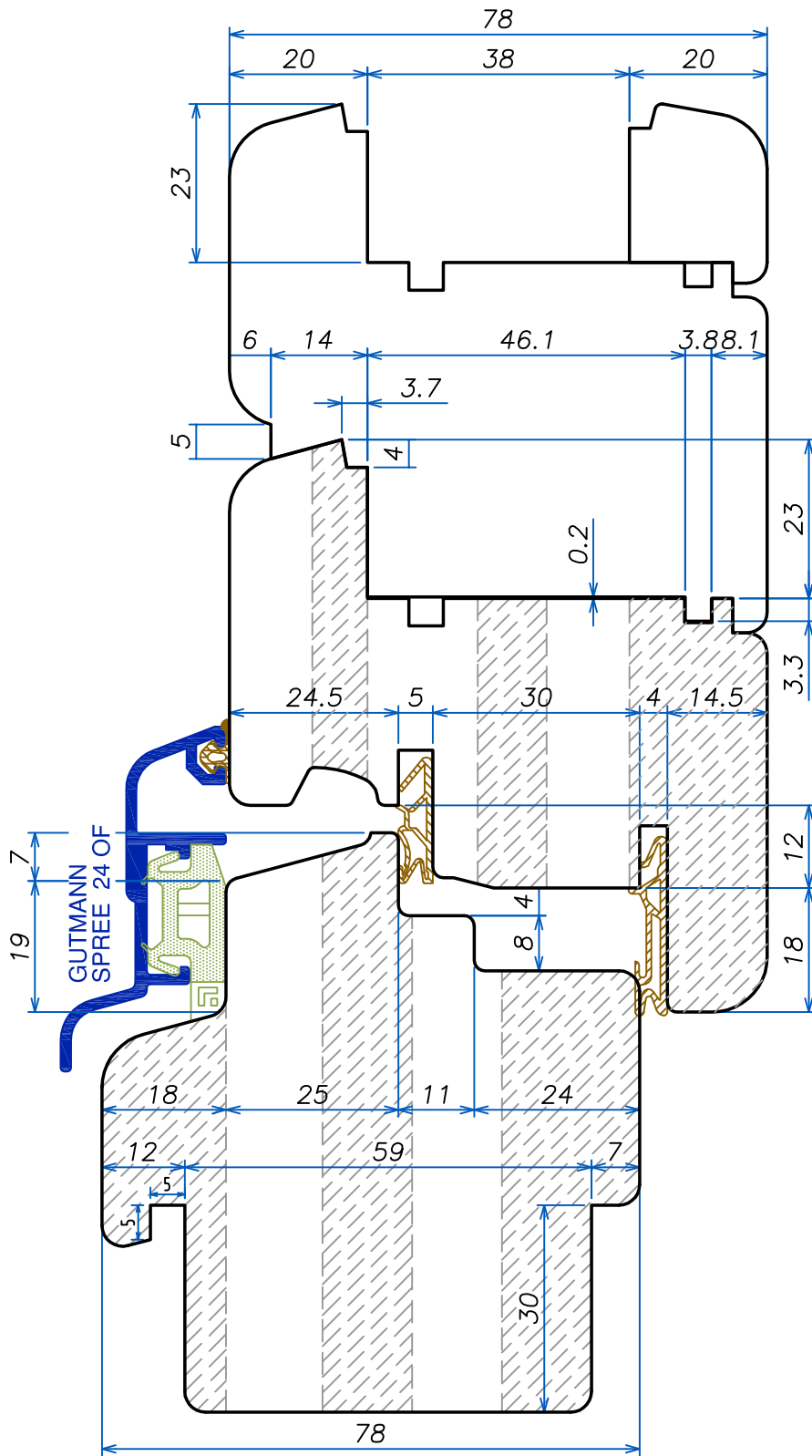

EURO 78-92 SOFT-B

SEZIONE A:A- LISTELLO TIPO "2"

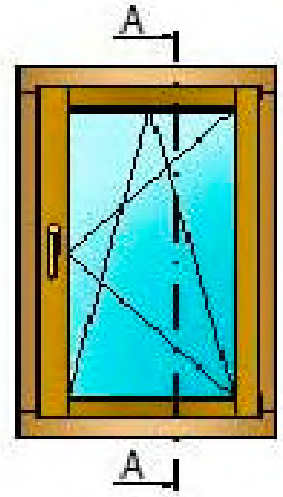
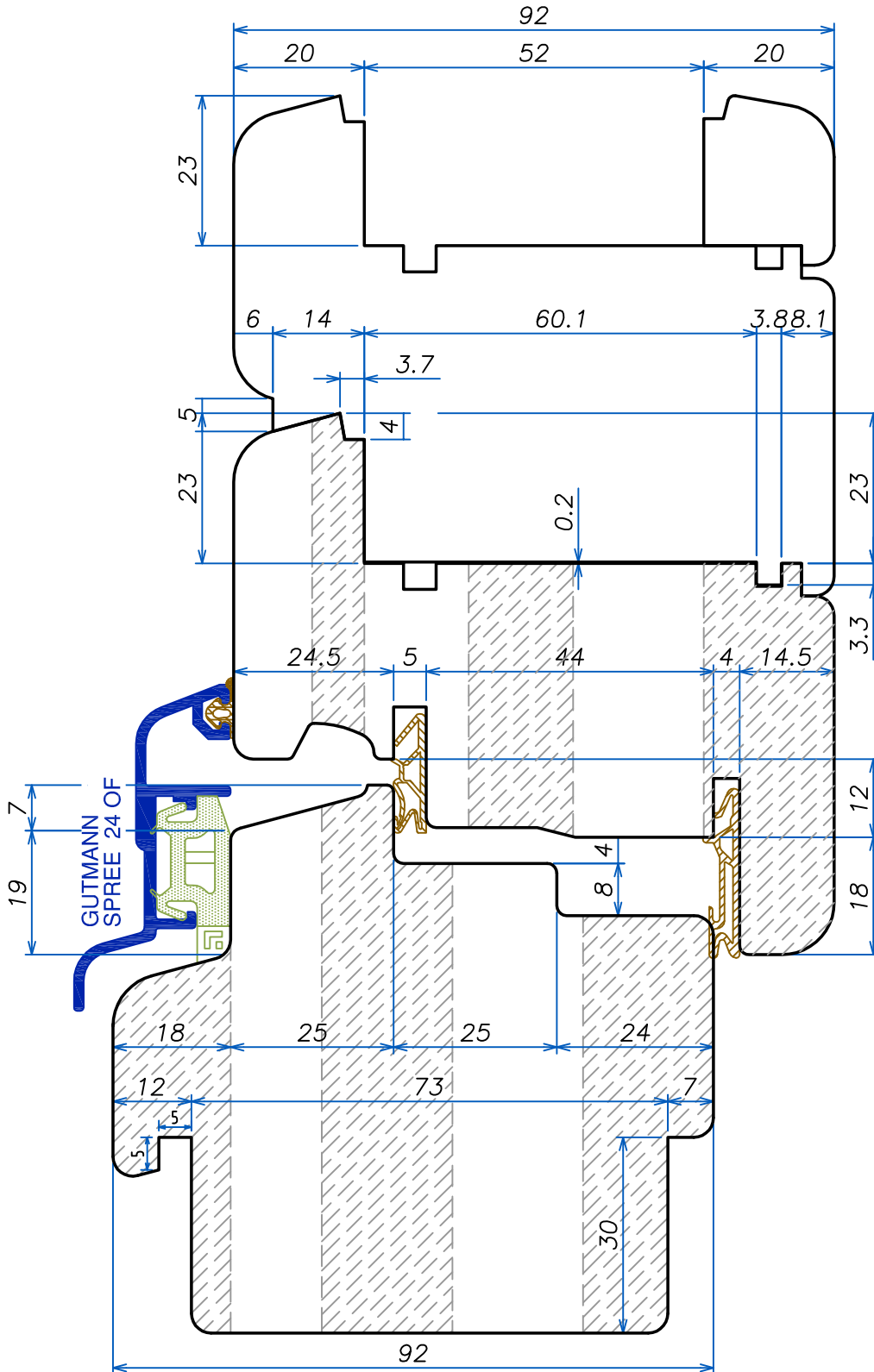

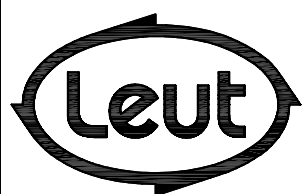
O
P
T
I
O
N
A
L

FABBRICA UTENSILI PER LEGNO
via Pisano, n.1 - 37050 Asparetto di Cerea (VR)
Tel. (0442) 83244 - Fax (0442) 83283
Sito Internet - <http://www.leut.it> -
E-Mail: info@leut.it

FIRMA: _____

DATA: _____

ORD. N.: _____

CLIENTE: _____

DENOMINAZIONE: EURO 78-92 SOFT B
SPINE "ALLA TEDESCA"DIS. CAD: **7892SOFT_B**

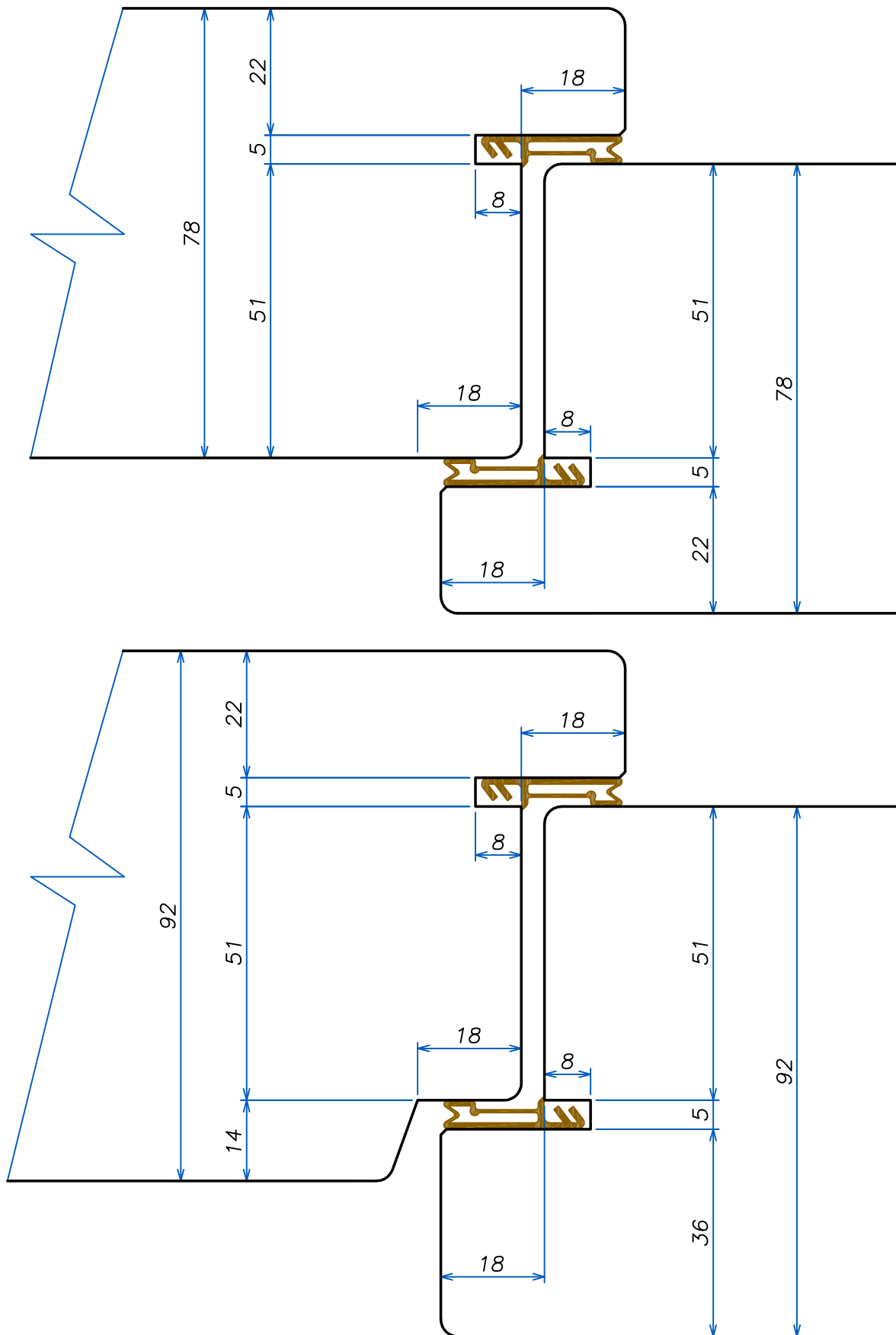

LISTELLO
TIPO "2"

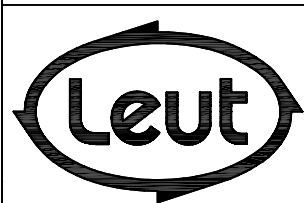

FABBRICA UTENSILI PER LEGNO
via Pisano, n.1 - 37050 Asparetto di Cerea (VR)
Tel. (0442) 83244 - Fax (0442) 83283
Sito Internet - <http://www.leut.it> -
E-Mail: info@leut.it

FIRMA:
DATA:
ORD. N.:
CLIENTE:

DENOMINAZIONE: EURO 78-92 SOFT B
SPINE "ALLA TEDESCA"
DIS. CAD: **7892SOFT_B**

78-92

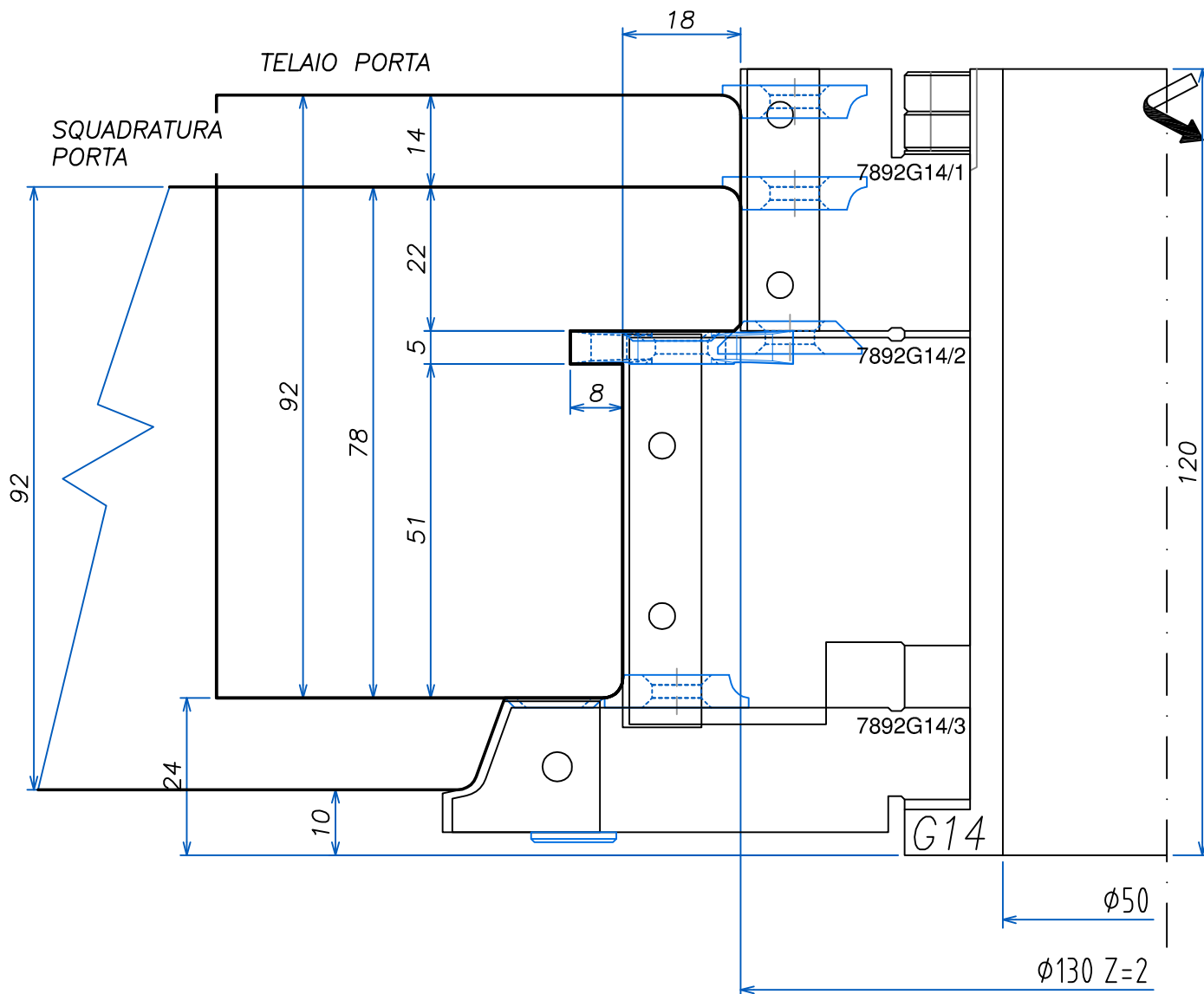

LISTELLO
TIPO "2"

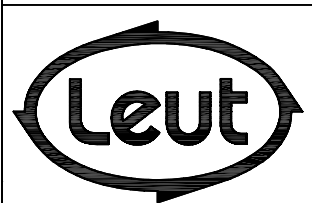

FABBRICA UTENSILI PER LEGNO
via Pisano, n.1 - 37050 Asparetto di Cerea (VR)
Tel. (0442) 83244 - Fax (0442) 83283
Sito Internet - <http://www.leut.it> -
E-Mail: info@leut.it

FIRMA:
DATA:
ORD. N.:
CLIENTE:

DENOMINAZIONE: EURO 78-92 SOFT B
SPINE "ALLA TEDESCA"
DIS. CAD: **7892SOFT_B**

78-92

SQUADRATURA
INFERIORE
ANTA FISSA

I
N
D
E
X

Section
INDEX

LEUT
WOODWORKING
TOOLS

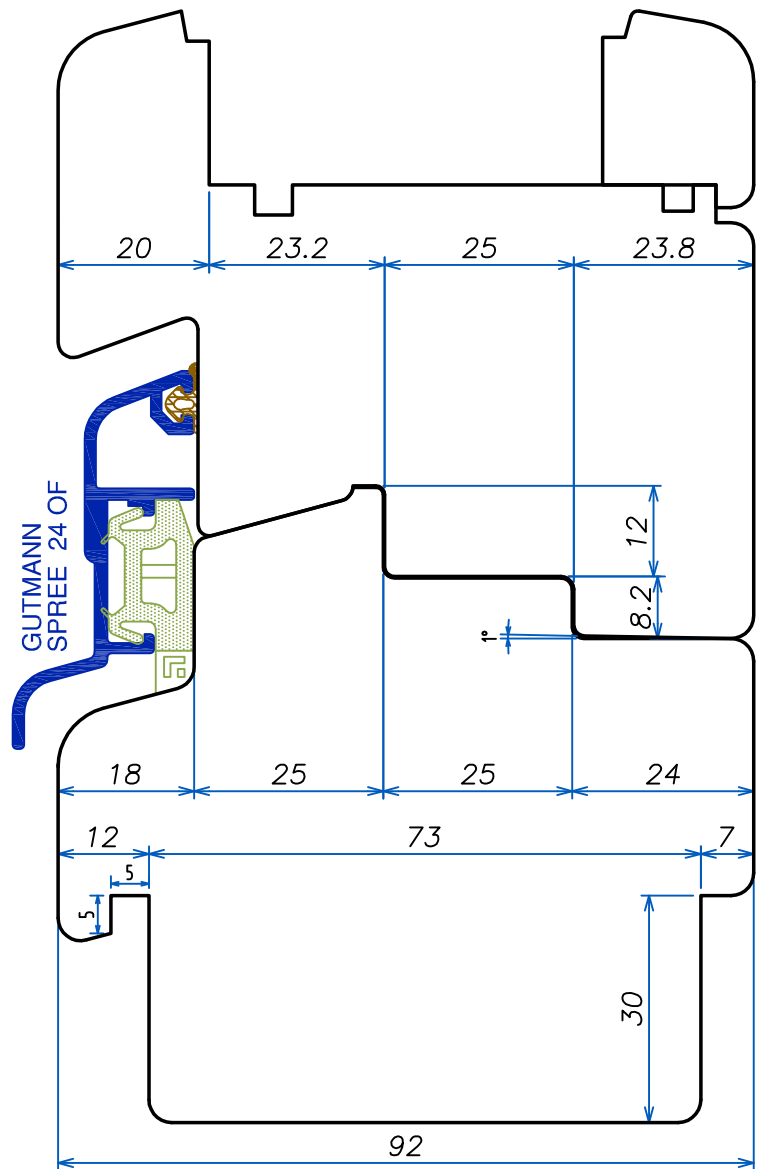
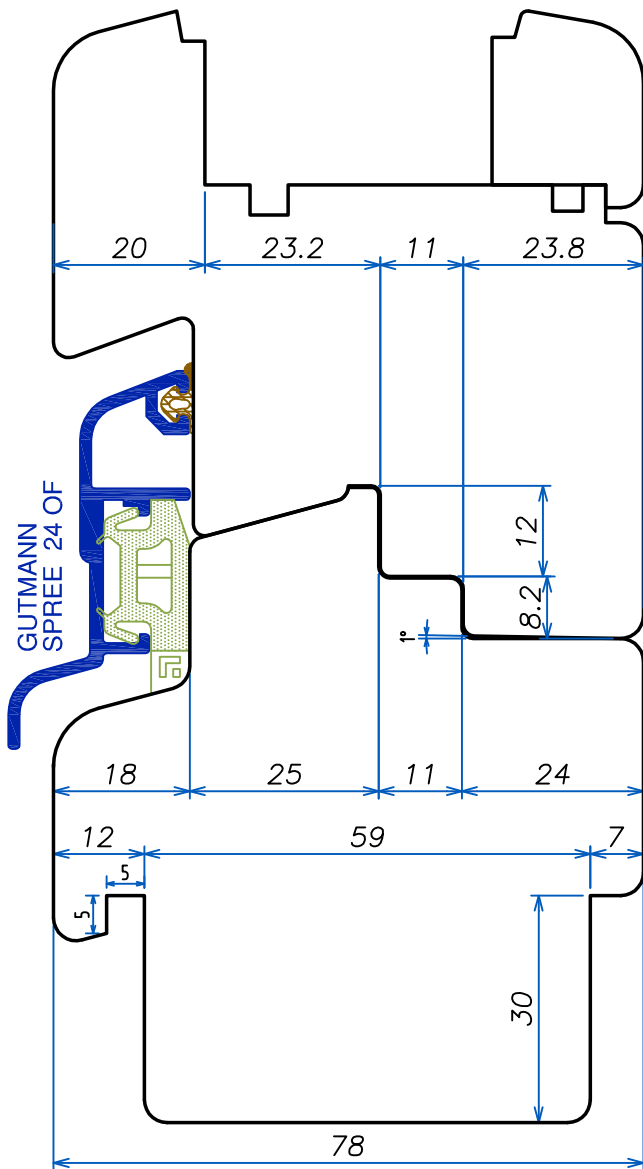

LISTELLO
TIPO "2"

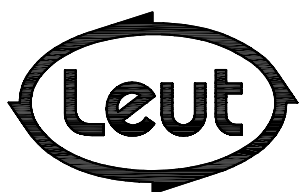

FABBRICA UTENSILI PER LEGNO
via Pisano, n.1 - 37050 Asparetto di Cerea (VR)
Tel. (0442) 83244 - Fax (0442) 83283
Sito Internet - <http://www.leut.it> -
E-Mail: info@leut.it

FIRMA:
DATA:
ORD. N.:
CLIENTE:

DENOMINAZIONE: EURO 78-92 SOFT B
SPINE "ALLA TEDESCA"
DIS. CAD: **7892SOFT_B**

LA LEUT S.R.L. E' PROPRIETARIA DEL PRESENTE DISEGNO E NE VIETA LA RIPRODUZIONE A TERZI SENZA LA DOVUTA AUTORIZZAZIONE.

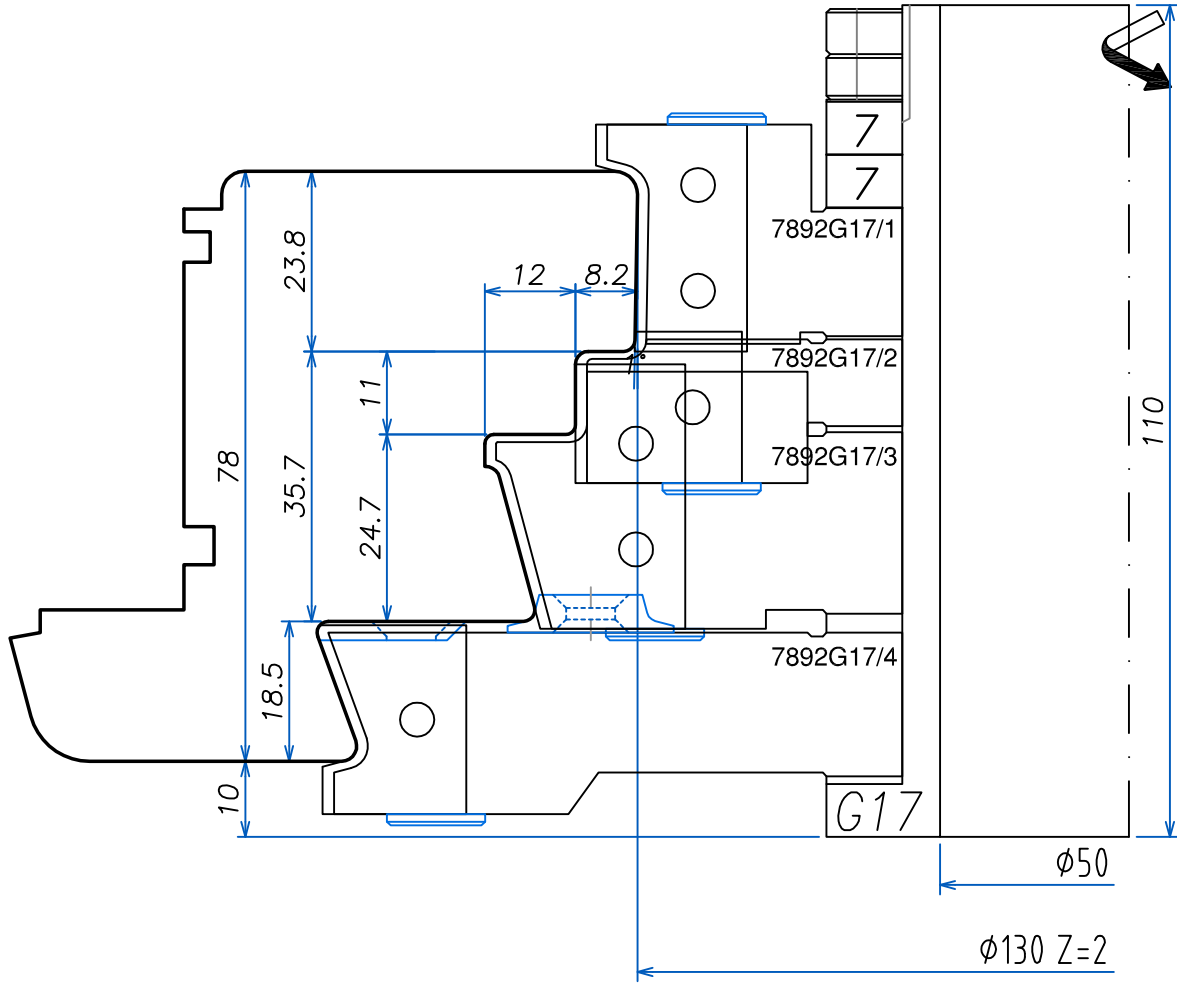

LISTELLO
TIPO "2"

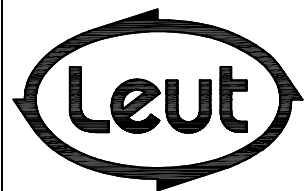

FABBRICA UTENSILI PER LEGNO
via Pisano, n.1 - 37050 Asparetto di Cerea (VR)
Tel. (0442) 83244 - Fax (0442) 83283
Sito Internet - <http://www.leut.it> -
E-Mail: info@leut.it

FIRMA:
DATA:
ORD. N.:
CLIENTE:

DENOMINAZIONE: EURO 78-92 SOFT B
SPINE "ALLA TEDESCA"
DIS. CAD: **7892SOFT_B**

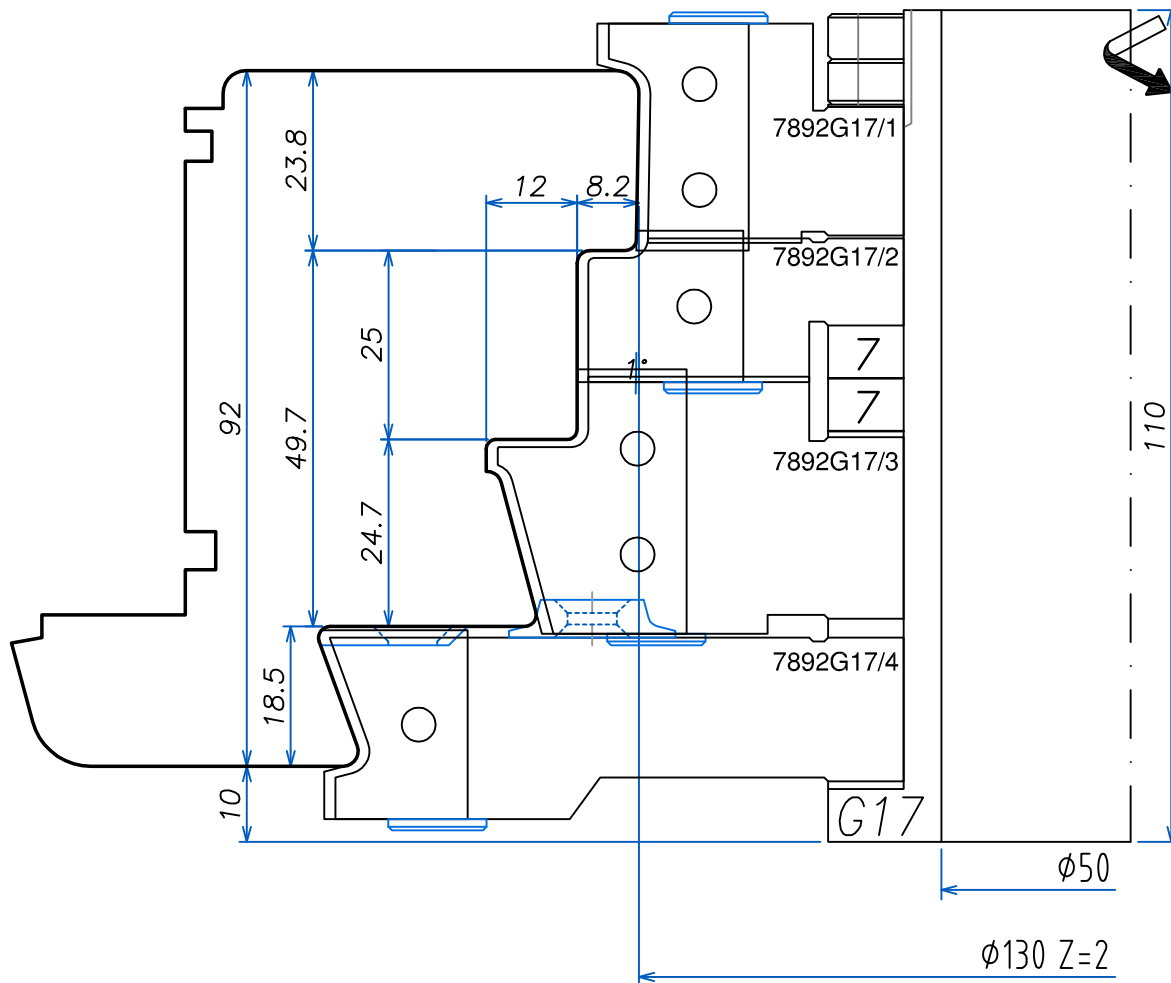

LISTELLO
TIPO "2"

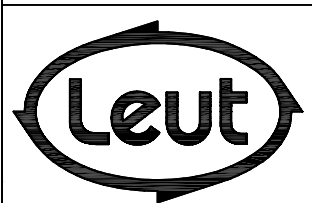

FABBRICA UTENSILI PER LEGNO
via Pisano, n.1 - 37050 Asparetto di Cerea (VR)
Tel. (0442) 83244 - Fax (0442) 83283
Sito Internet - <http://www.leut.it> -
E-Mail: info@leut.it

FIRMA:
DATA:
ORD. N.:
CLIENTE:

DENOMINAZIONE: EURO 78-92 SOFT B
SPINE "ALLA TEDESCA"
DIS. CAD: **7892SOFT_B**

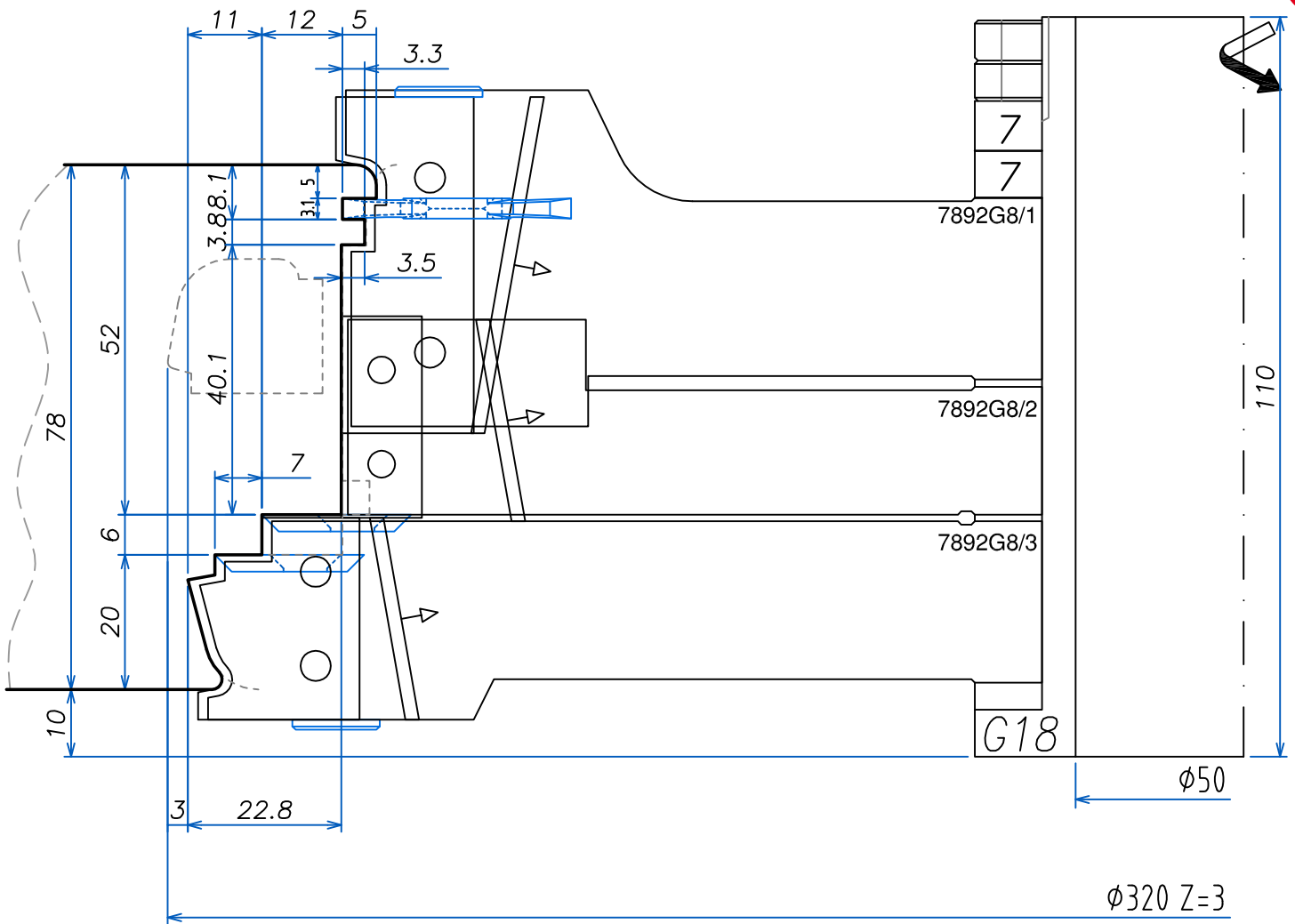

LISTELLO
TIPO "2"

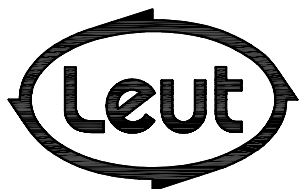

FABBRICA UTENSILI PER LEGNO
via Pisano, n.1 - 37050 Asparetto di Cerea (VR)
Tel. (0442) 83244 - Fax (0442) 83283
Sito Internet - <http://www.leut.it> -
E-Mail: info@leut.it

FIRMA:
DATA:
ORD. N.:
CLIENTE:

DENOMINAZIONE: EURO 78-92 SOFT B
SPINE "ALLA TEDESCA"
DIS. CAD: **7892SOFT_B**

92

INTESTATURA
TRAVERSI
AGGIUNTI

I
N
D
E
X

Section
INDEX

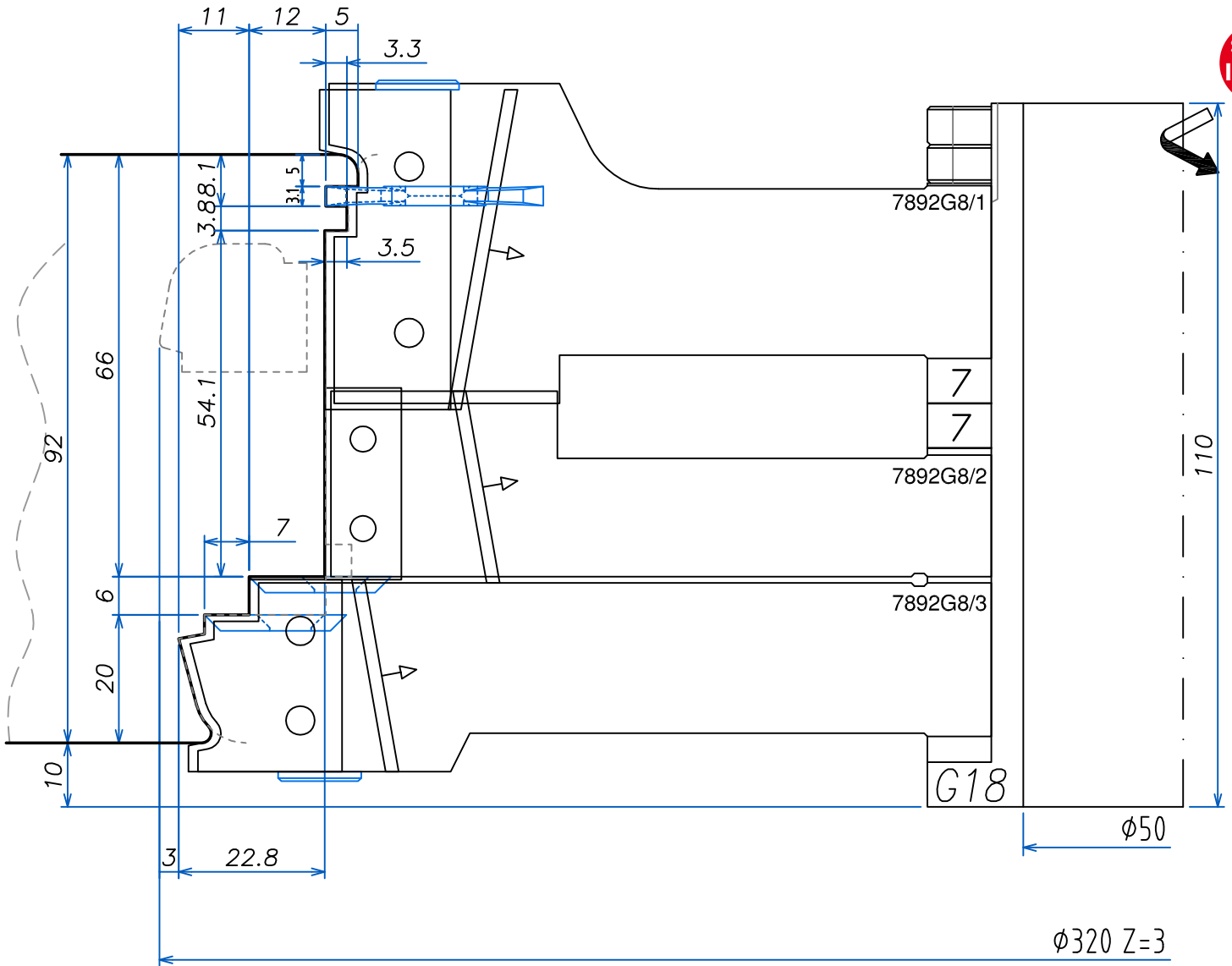

LISTELLO
TIPO "2"

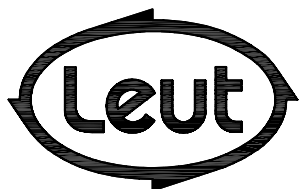

FABBRICA UTENSILI PER LEGNO
via Pisano, n.1 - 37050 Asparetto di Cerea (VR)
Tel. (0442) 83244 - Fax (0442) 83283
Sito Internet - <http://www.leut.it> -
E-Mail: info@leut.it

FIRMA:
DATA:
ORD. N.:
CLIENTE:

DENOMINAZIONE: EURO 78-92 SOFT B
SPINE "ALLA TEDESCA"
DIS. CAD: **7892SOFT_B**

LA LEUT S.R.L. E' PROPRIETARIA DEL PRESENTE DISEGNO E NE VIETA LA RIPRODUZIONE A TERZI SENZA LA DOVUTA AUTORIZZAZIONE.

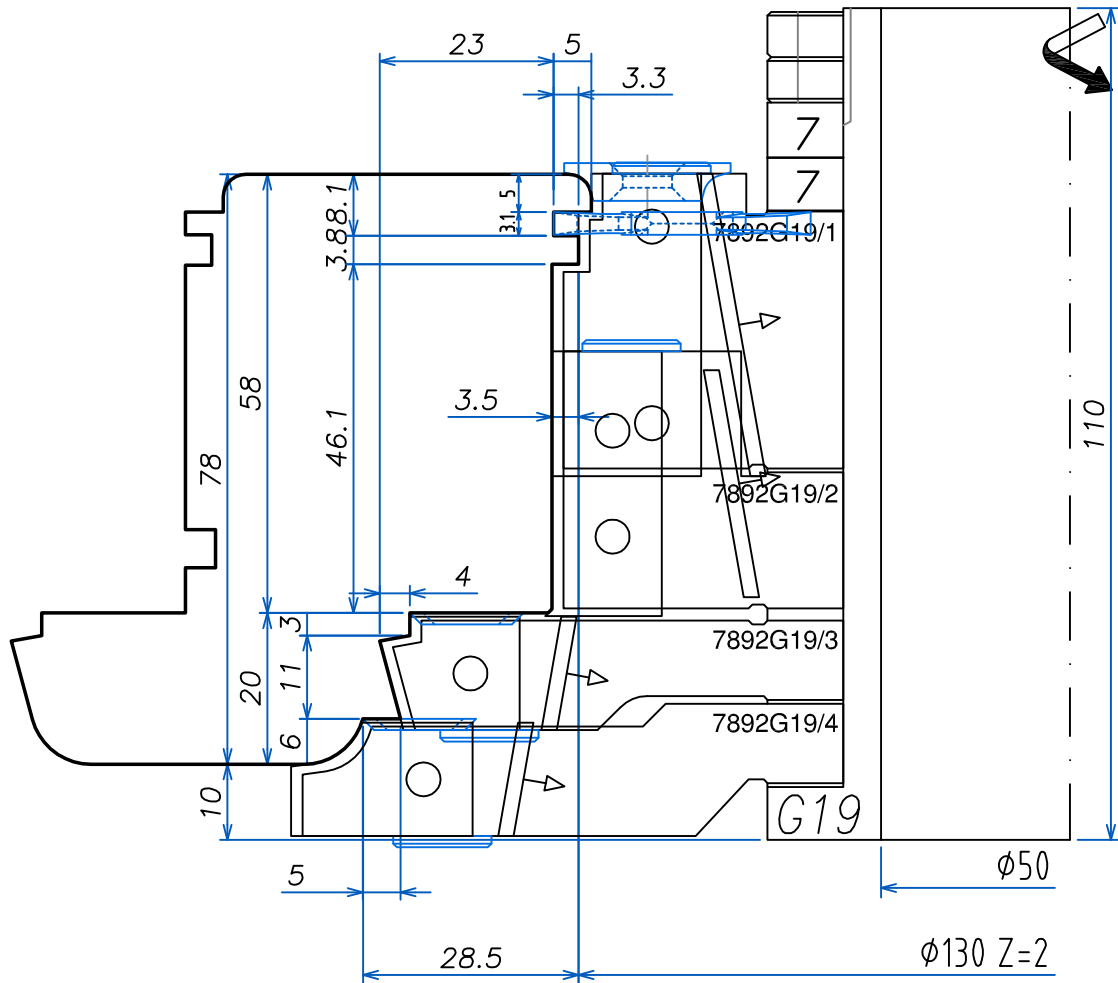

LISTELLO
TIPO "2"

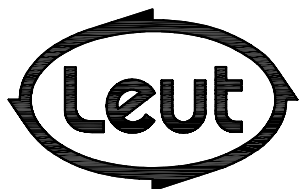

FABBRICA UTENSILI PER LEGNO
via Pisano, n.1 - 37050 Asparetto di Cerea (VR)
Tel. (0442) 83244 - Fax (0442) 83283
Sito Internet - <http://www.leut.it> -
E-Mail: info@leut.it

FIRMA:
DATA:
ORD. N.:
CLIENTE:

DENOMINAZIONE: EURO 78-92 SOFT B
SPINE "ALLA TEDESCA"
DIS. CAD: **7892SOFT_B**

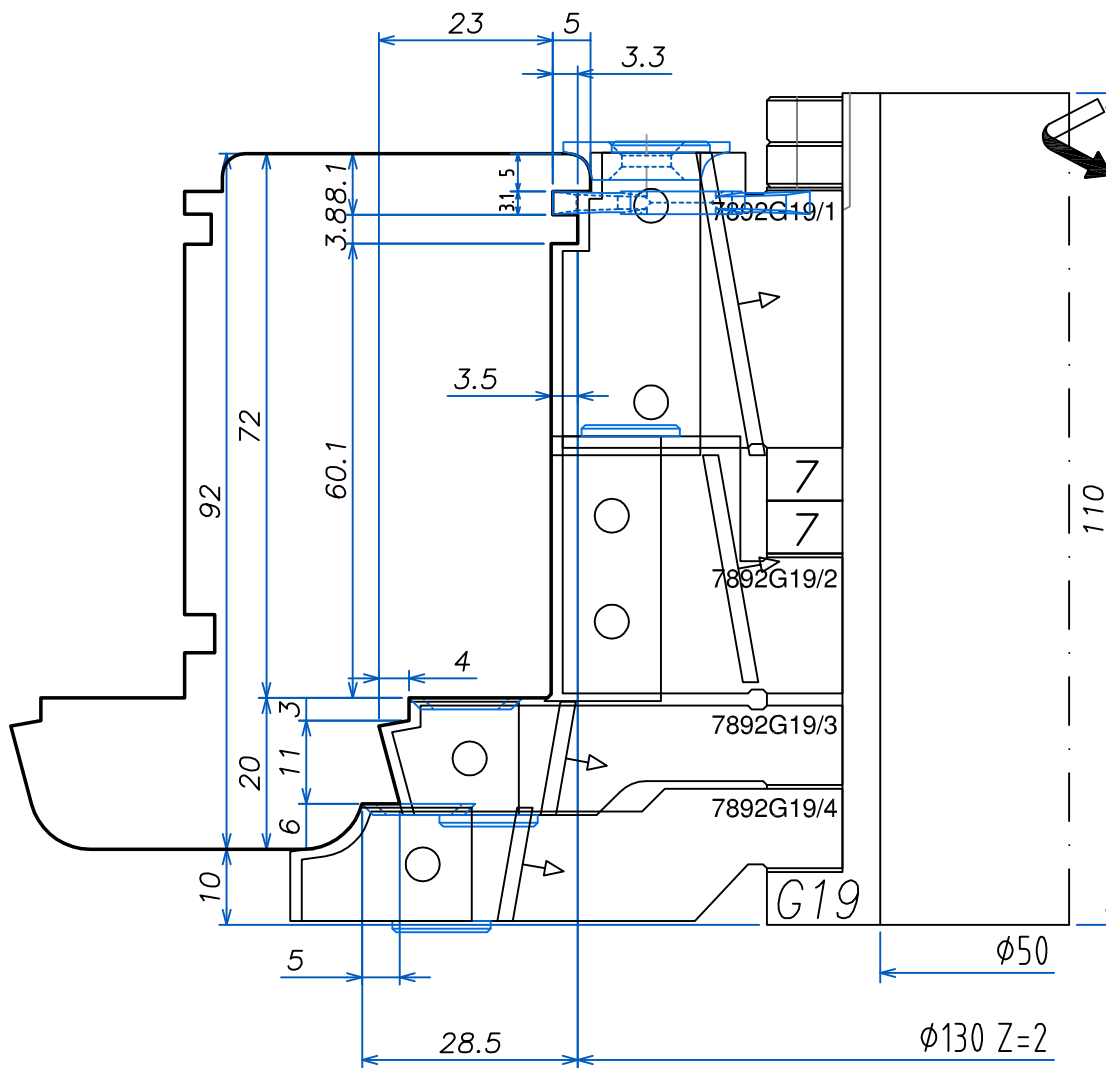

LISTELLO
TIPO "2"

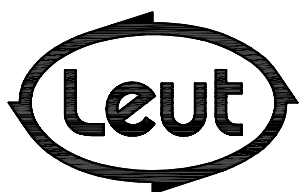

FABBRICA UTENSILI PER LEGNO
via Pisano, n.1 - 37050 Asparetto di Cerea (VR)
Tel. (0442) 83244 - Fax (0442) 83283
Sito Internet - <http://www.leut.it> -
E-Mail: info@leut.it

FIRMA:
DATA:
ORD. N.:
CLIENTE:

DENOMINAZIONE: EURO 78-92 SOFT B
SPINE "ALLA TEDESCA"
DIS. CAD: **7892SOFT_B**

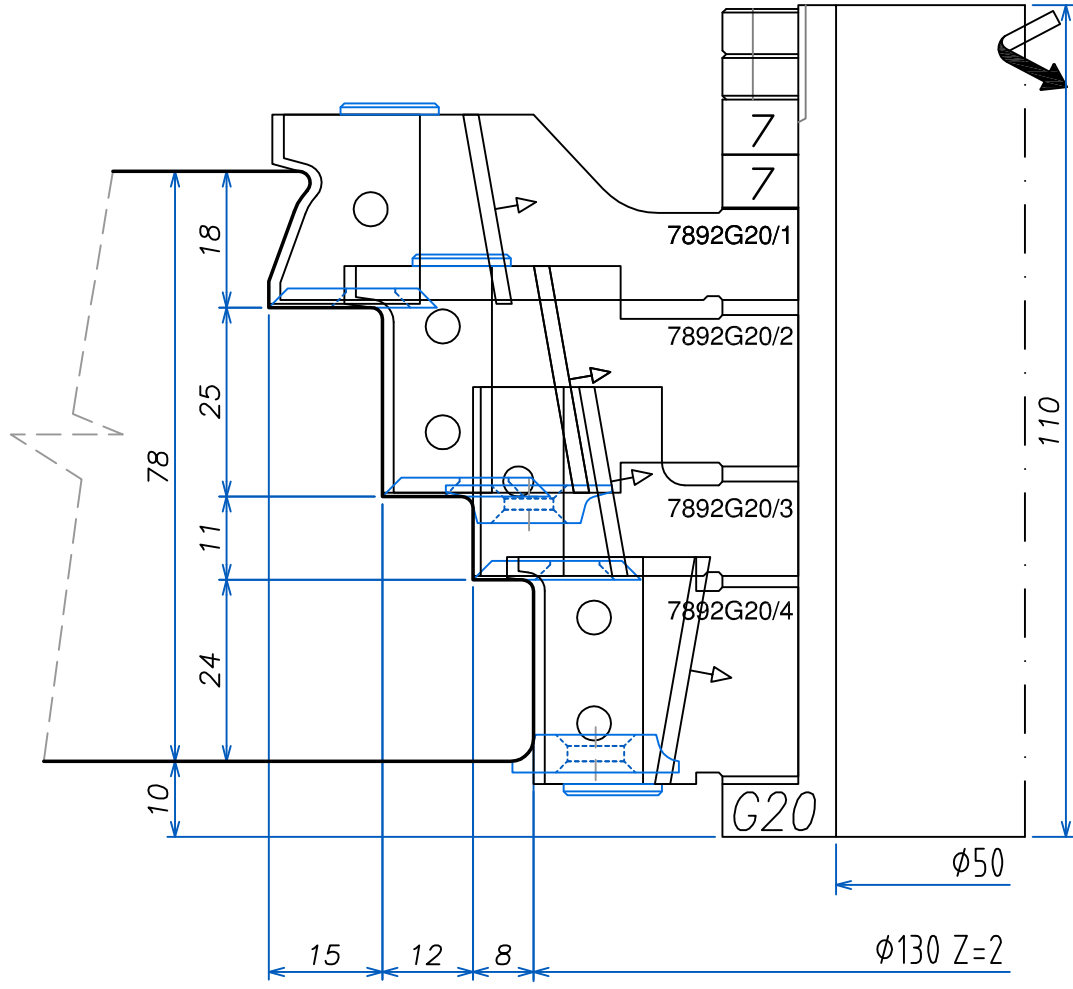

LISTELLO
TIPO "2"

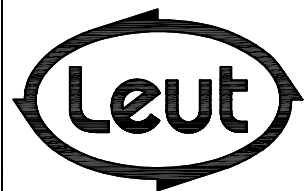

FABBRICA UTENSILI PER LEGNO
via Pisano, n.1 - 37050 Asparetto di Cerea (VR)
Tel. (0442) 83244 - Fax (0442) 83283
Sito Internet - <http://www.leut.it> -
E-Mail: info@leut.it

FIRMA:
DATA:
ORD. N.:
CLIENTE:

DENOMINAZIONE: EURO 78-92 SOFT B
SPINE "ALLA TEDESCA"
DIS. CAD: **7892SOFT_B**

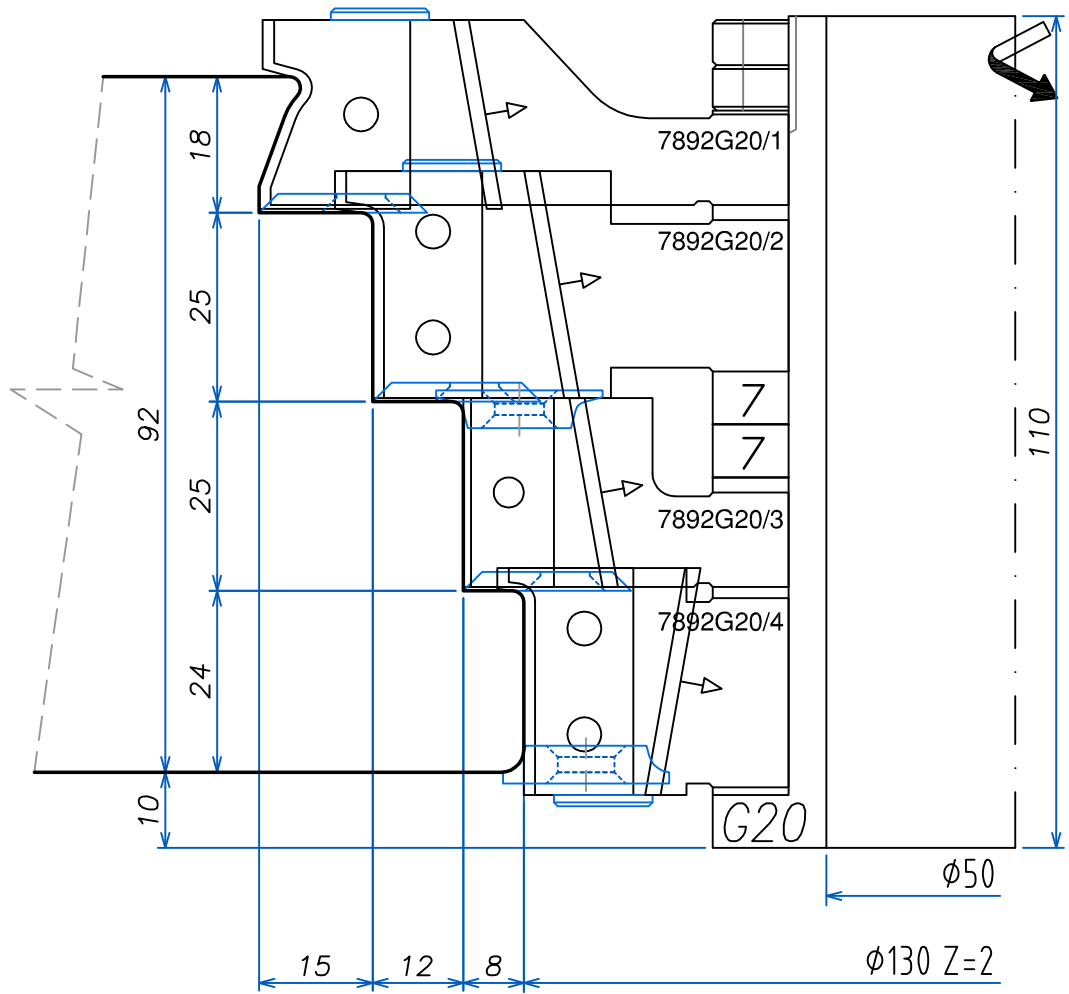

LISTELLO
TIPO "2"

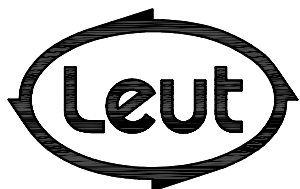

FABBRICA UTENSILI PER LEGNO
via Pisano, n.1 - 37050 Asparetto di Cerea (VR)
Tel. (0442) 83244 - Fax (0442) 83283
Sito Internet - <http://www.leut.it> -
E-Mail: info@leut.it

FIRMA:

DATA:

ORD. N.:

CLIENTE:

DENOMINAZIONE: EURO 78-92 SOFT B
SPINE "ALLA TEDESCA"

DIS. CAD: **7892SOFT_B**

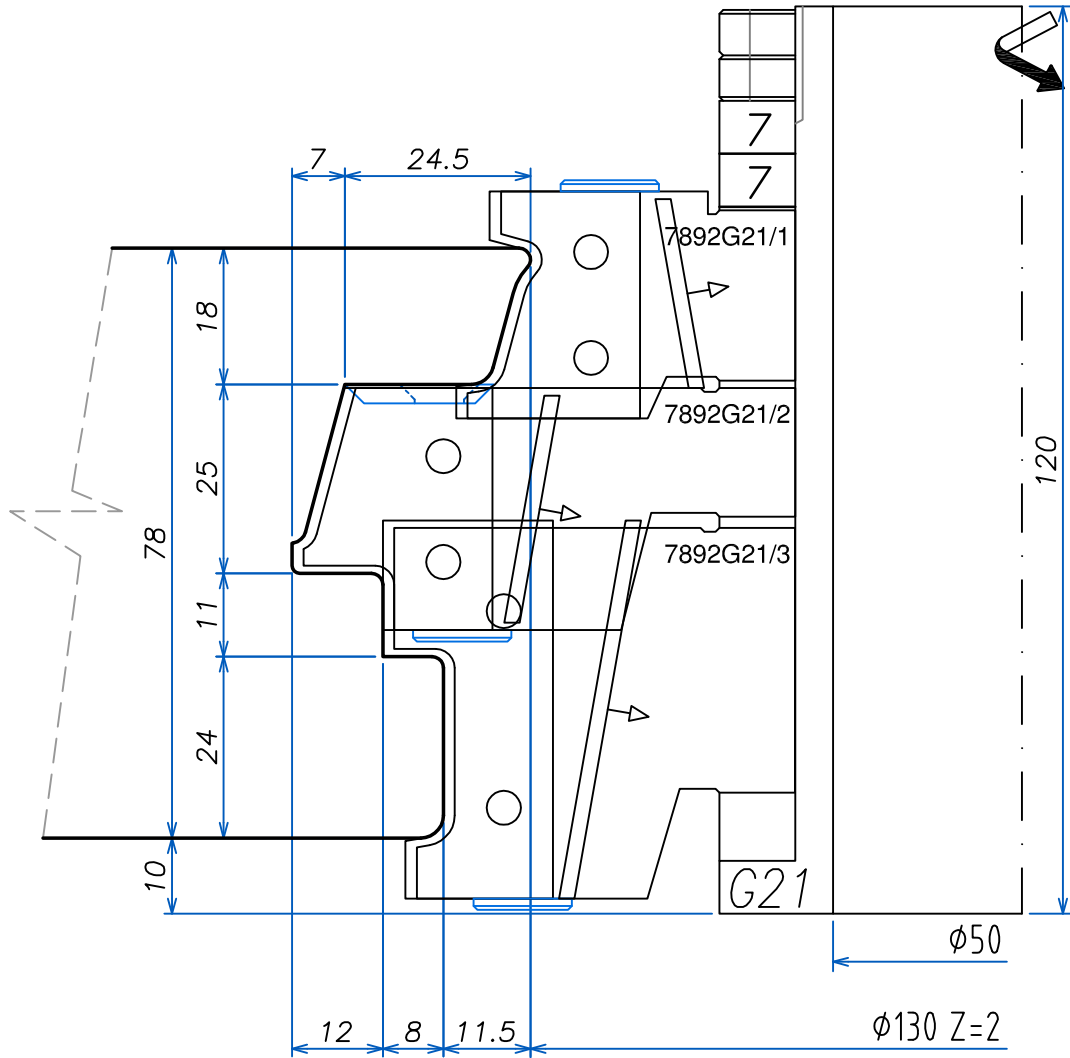

LISTELLO
TIPO "2"

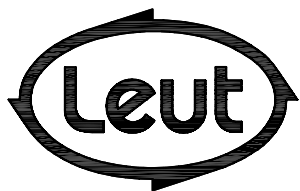

FABBRICA UTENSILI PER LEGNO
via Pisano, n.1 - 37050 Asparetto di Cerea (VR)
Tel. (0442) 83244 - Fax (0442) 83283
Sito Internet - <http://www.leut.it> -
E-Mail: info@leut.it

FIRMA:

DATA:

ORD. N.:

CLIENTE:

DENOMINAZIONE: EURO 78-92 SOFT B
SPINE "ALLA TEDESCA"

DIS. CAD: **7892SOFT_B**

LA LEUT S.R.L. E' PROPRIETARIA DEL PRESENTE DISEGNO E NE VIETA LA RIPRODUZIONE A TERZI SENZA LA DOVUTA AUTORIZZAZIONE.

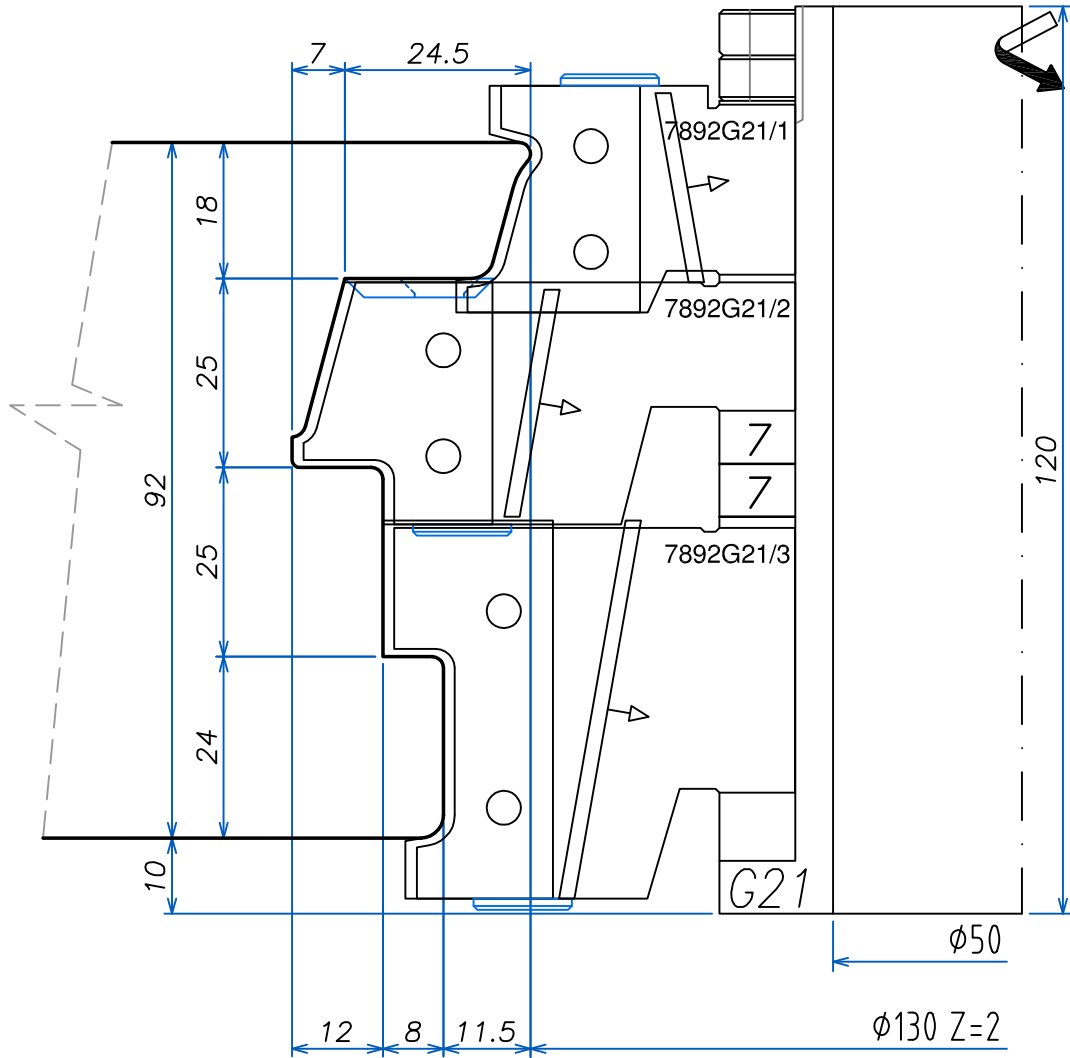

LISTELLO
TIPO "2"

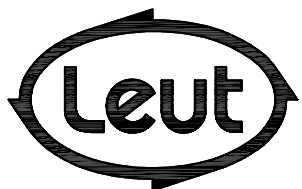

FABBRICA UTENSILI PER LEGNO
via Pisano, n.1 - 37050 Asparetto di Cerea (VR)
Tel. (0442) 83244 - Fax (0442) 83283
Sito Internet - <http://www.leut.it> -
E-Mail: info@leut.it

FIRMA:

DATA:

ORD. N.:

CLIENTE:

DENOMINAZIONE: EURO 78-92 SOFT B
SPINE "ALLA TEDESCA"

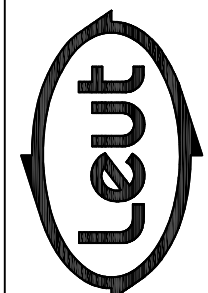
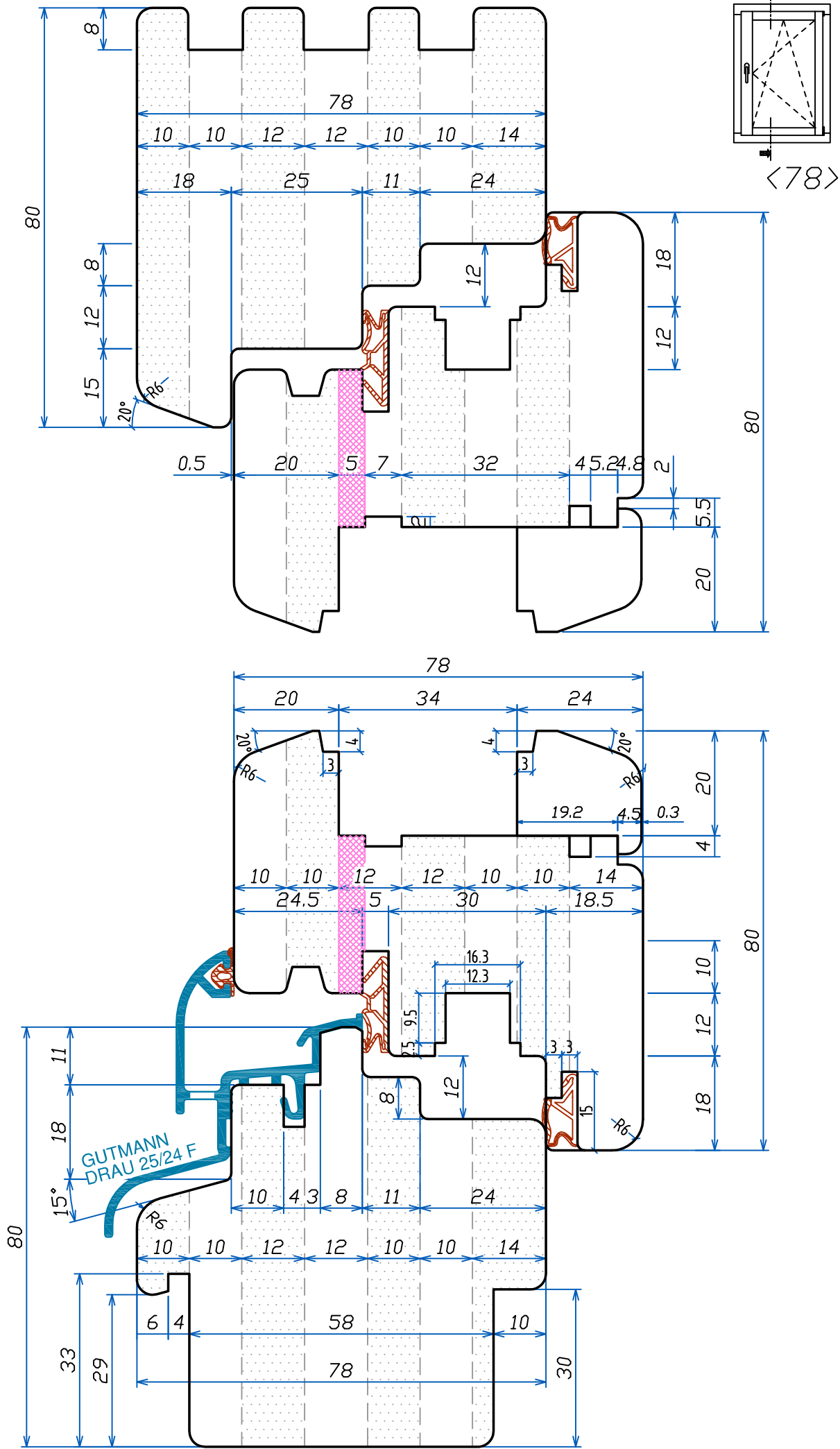

DIS. CAD: **7892SOFT_B**

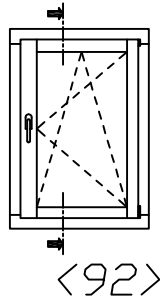
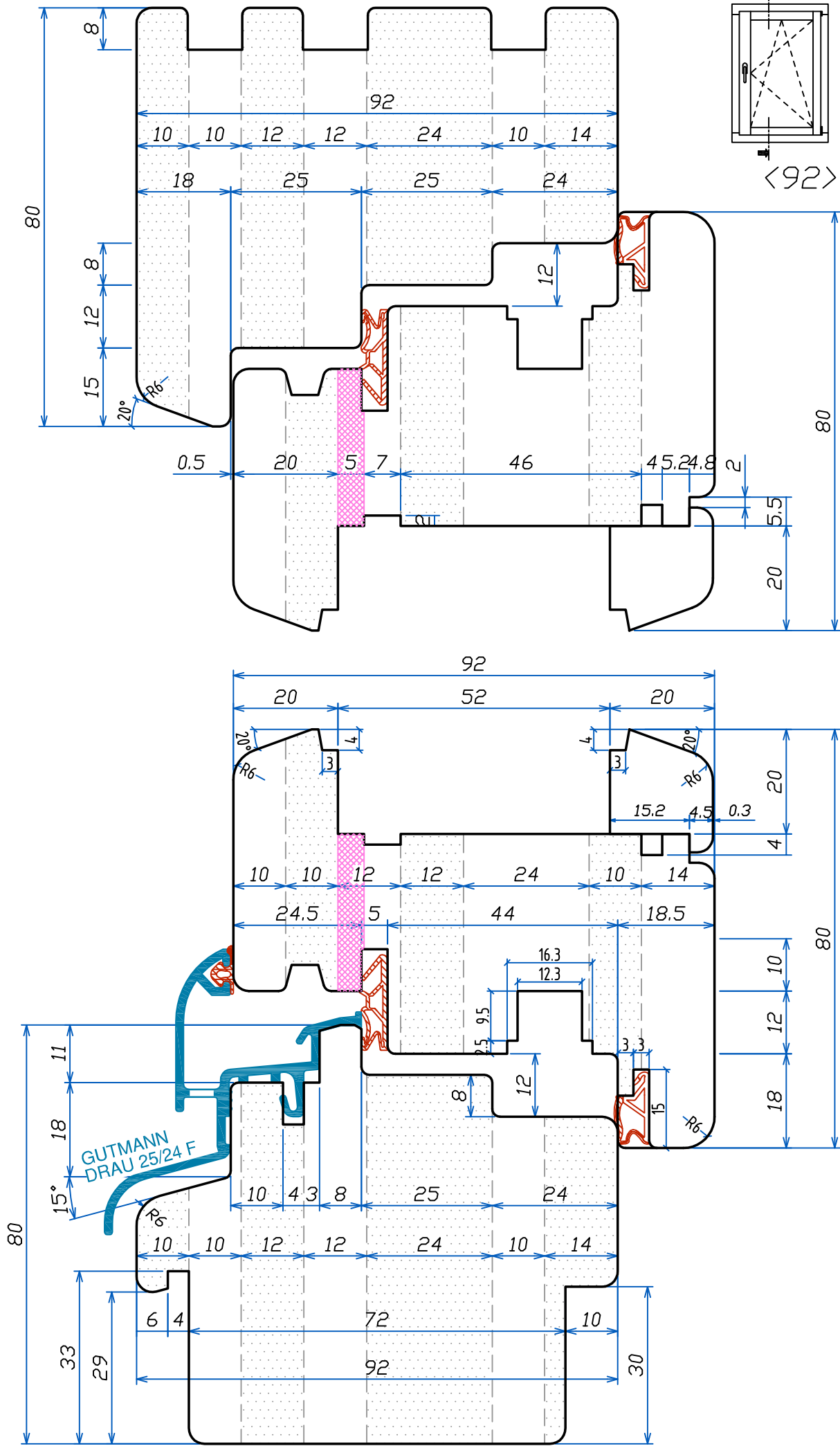

FABBRICA UTENSILI PER LEGNO
 via Pisano, n.1 - 37050 Asparetto di Cerea (VR)
 Tel. (0442) 83244 - Fax (0442) 83283
 Sito Internet - <http://www.leut.it> -
 E-Mail: info@leut.it

FIRMA:	DENOMINAZIONE:
DATA: 19/07/2011	
ORD. N.:	
CLIENTE:	
DIS. CAD: ROSSA3	
LA LEUT S.R.L. E' PROPRIETARIA DEL PRESENTE DISEGNO E NE VIETA LA RIPRODUZIONE	
DOVUTA AUTORIZZAZIONE.	

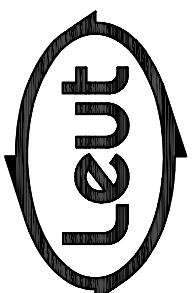

	FABBRICA UTENSILI PER LEGNO via Pisano, n.1 - 37050 Asparetto di Cerea (VR) Tel. (0442) 83244 - Fax (0442) 83283 Sito Internet - http://www.leut.it - E-Mail: info@leut.it		DENOMINAZIONE: FIRMA: DATA: 19/07/2011 ORD. N.: CLIENTE:	DIS. CAD: ROSSA3 
	LA LEUT S.R.L. E' PROPRIETARIA DEL PRESENTE DISEGNO E NE VIETA LA RIPRODUZIONE			DOVUTA AUTORIZZAZIONE.

INDEX
 Section INDEX

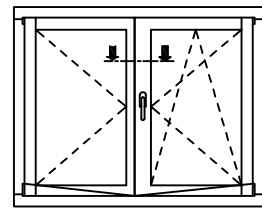

<78-92>

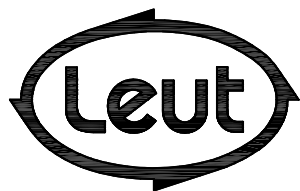
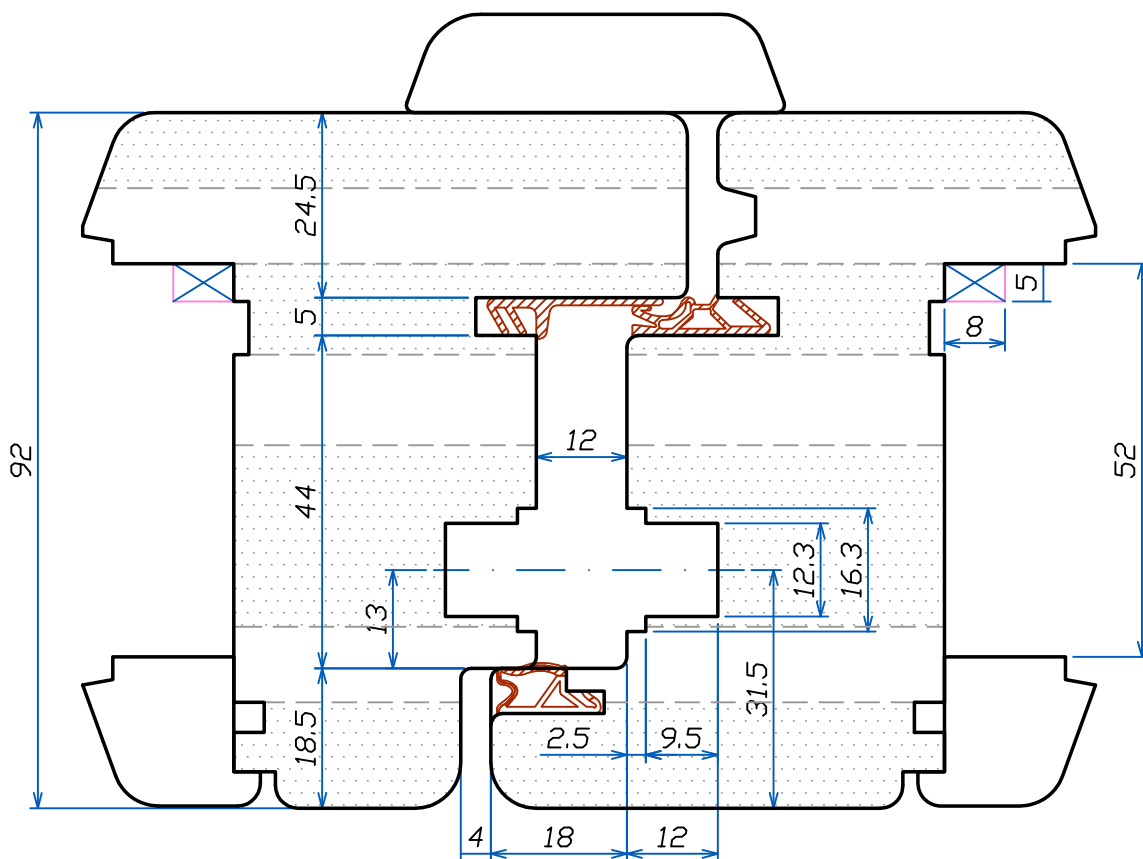
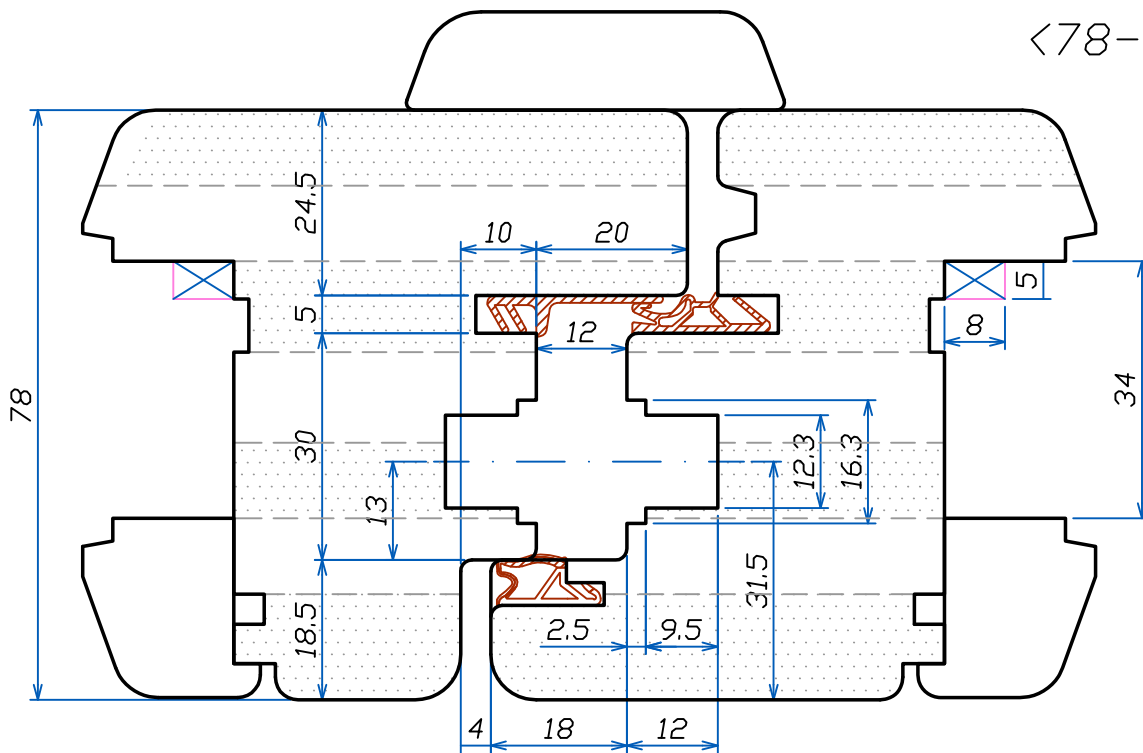

FABBRICA UTENSILI PER LEGNO
 via Pisano, n.1 - 37050 Asparetto di Cerea (VR)
 Tel. (0442) 83244 - Fax (0442) 83283
 Sito Internet - <http://www.leut.it> -
 E-Mail: info@leut.it

FIRMA:
 DATA: 19/07/2011
 ORD. N.:
 CLIENTE:

DENOMINAZIONE:
 DIS. CAD: **7892SA3**

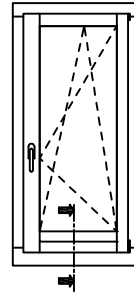
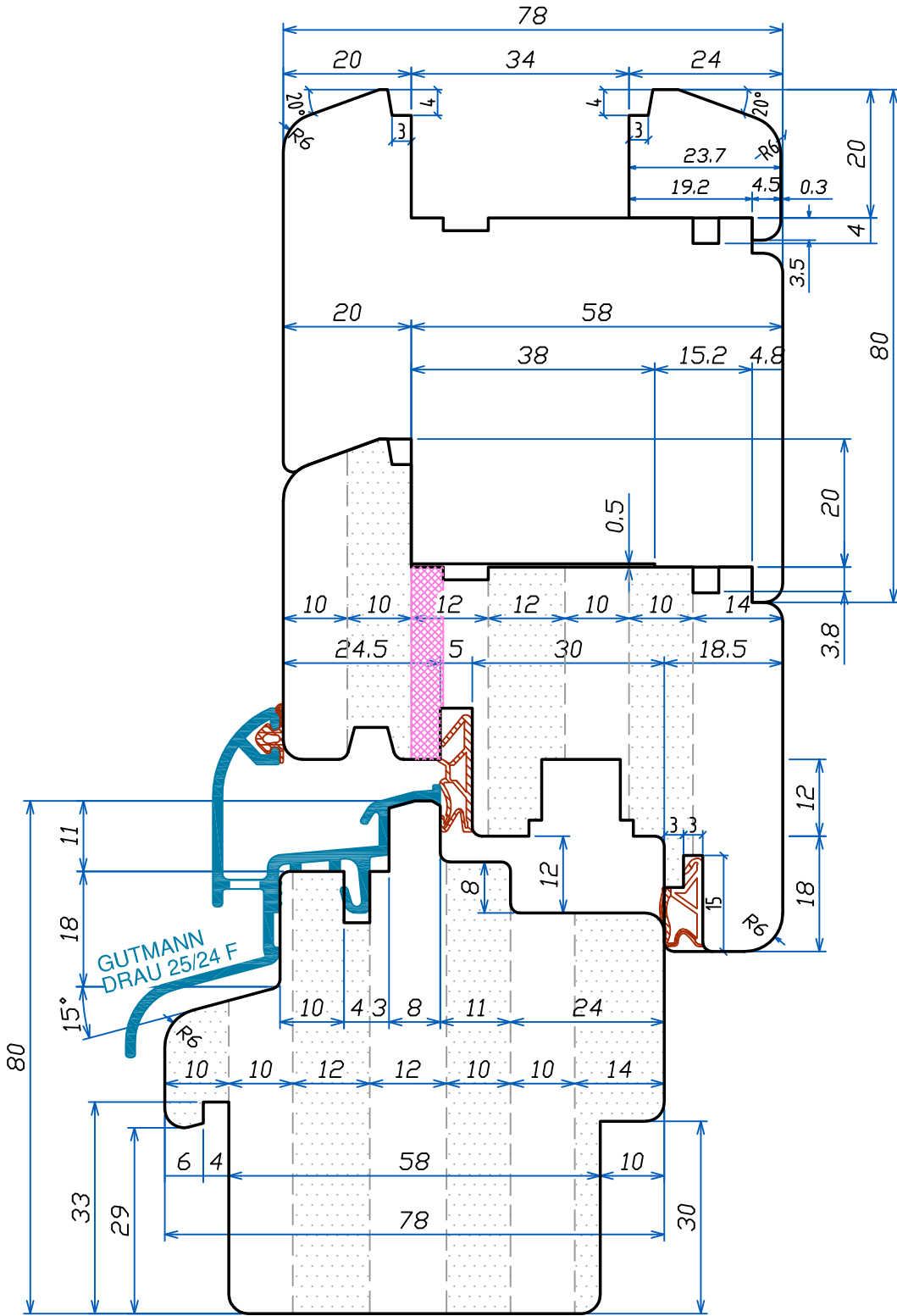

DENOMINAZIONE:

FIRMA:
 DATA: 19/07/2011
 ORD. N.:
 CLIENTE:

FABBRICA UTENSILI PER LEGNO
 via Pisano, n.1 - 37050 Asparetto di Cerea (VR)
 Tel. (0442) 83244 - Fax (0442) 83283
 Sito Internet - <http://www.leut.it> -
 E-Mail: info@leut.it

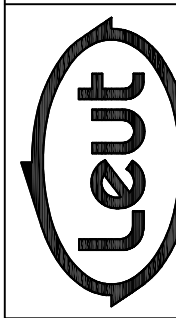

DIS. CAD: **7853A3**
 LA LEUT S.R.L. E' PROPRIETARIA DEL PRESENTE DISEGNO E NE VIETA LA RIPRODUZIONE

Section INDEX

INDEX

DOVUTA AUTORIZZAZIONE.

<p>FABBRICA UTENSILI PER LEGNO via Pisano, n.1 - 37050 Asparetto di Cerea (VR) Tel. (0442) 83244 - Fax (0442) 83283 Sito Internet - http://www.leut.it - E-Mail: info@leut.it</p>		<p>DIS. CAD: 7853A3</p>	
<p>LA LEUT S.R.L. E' PROPRIETARIA DEL PRESENTE</p>		<p>DOVUTA AUTORIZZAZIONE</p>	
<p>DISEGNO E NE VIETA LA RIPRODUZIONE</p>		<p>CLIENTE:</p>	
<p>ORD. N.:</p>		<p>DATA: 19/07/2011</p>	
<p>FIRMA:</p>		<p>DENOMINAZIONE:</p>	

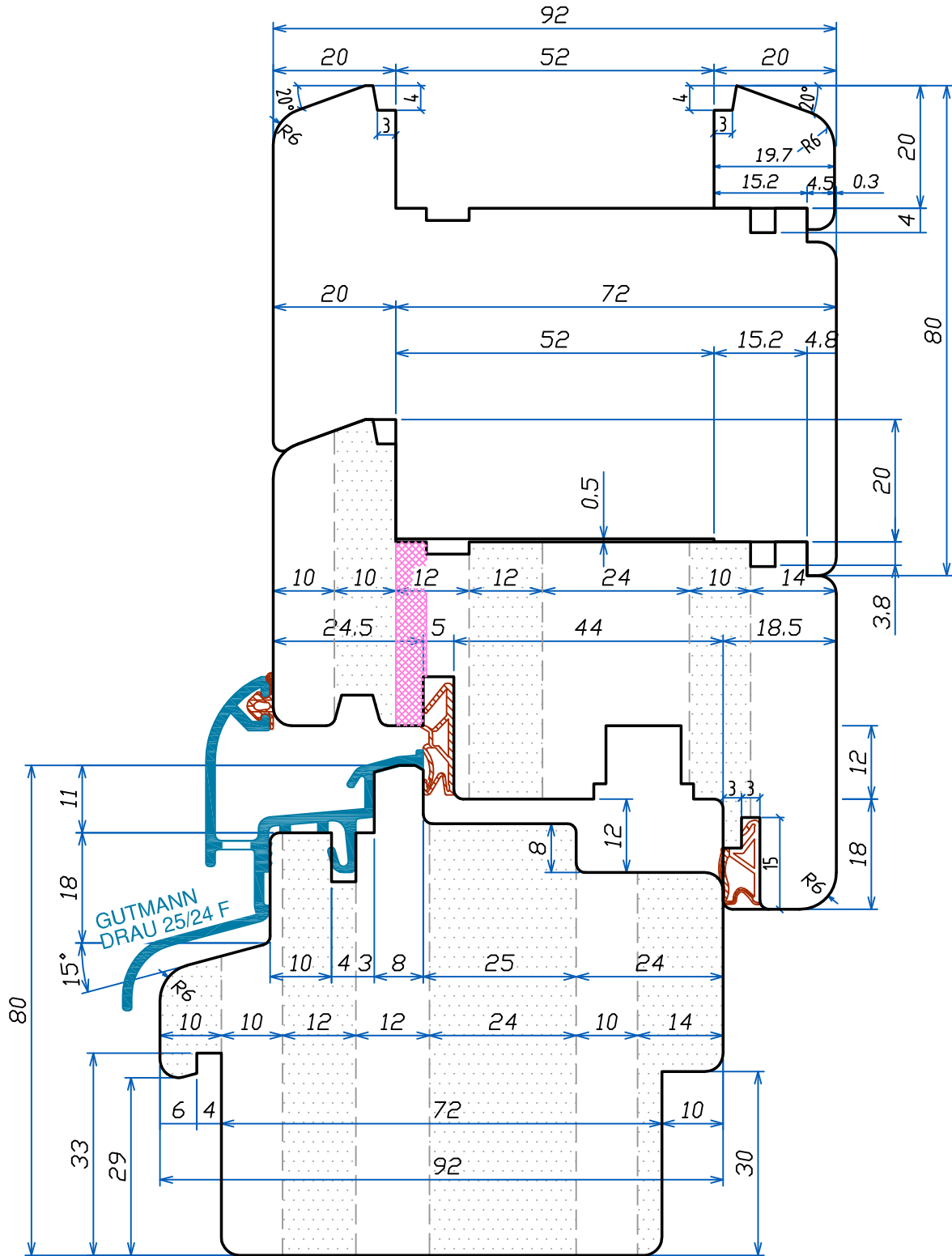
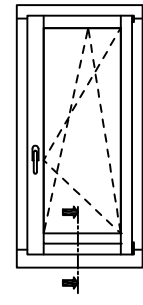

TENDINATURA
MONTANTI TELAIO
SUPERIORE

<78>

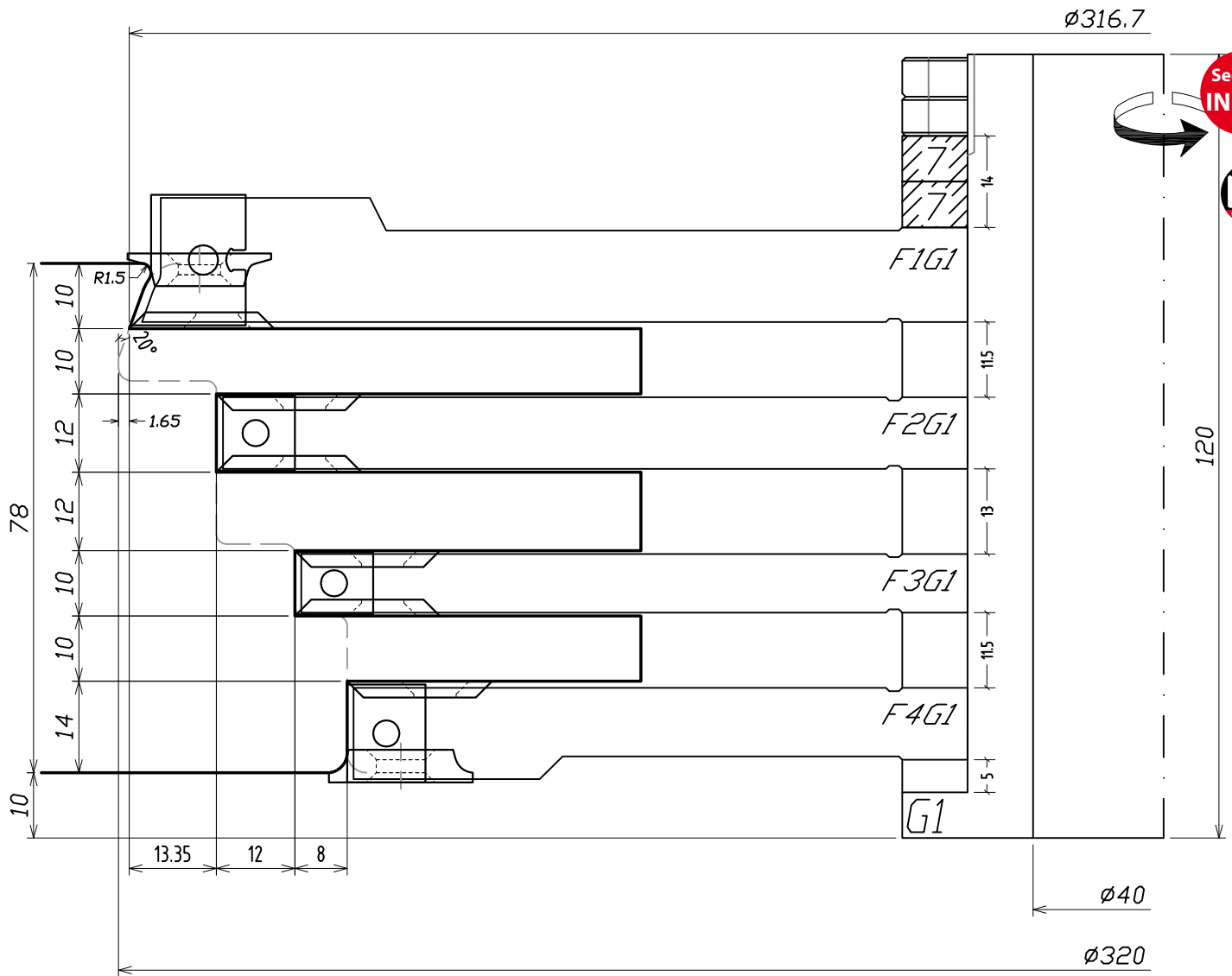

Utensile	Ricambi						
	A3110	11,5x12x1,5	15x12x1,5	9,5x12x1,5	22x22x2,5	22x16x5-R3	22x16x5-R1,5
F1G1	3				3		3
F2G1		3			6		
F3G1				3	6		
F4G1			3		3	3	

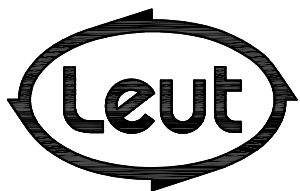

FABBRICA UTENSILI PER LEGNO
via Pisano, n.1 - 37050 Asparetto di Cerea (VR)
Tel. (0442) 83244 - Fax (0442) 83283
Sito Internet - <http://www.leut.it> -
E-Mail: info@leut.it

FIRMA:
DATA: 23/09/2011
ORD. N.:
CLIENTE:

DENOMINAZIONE:
DIS. CAD: **7892SA3**

TENDINATURA
MONTANTI TELAIO
SUPERIORE

<92>

INDEX

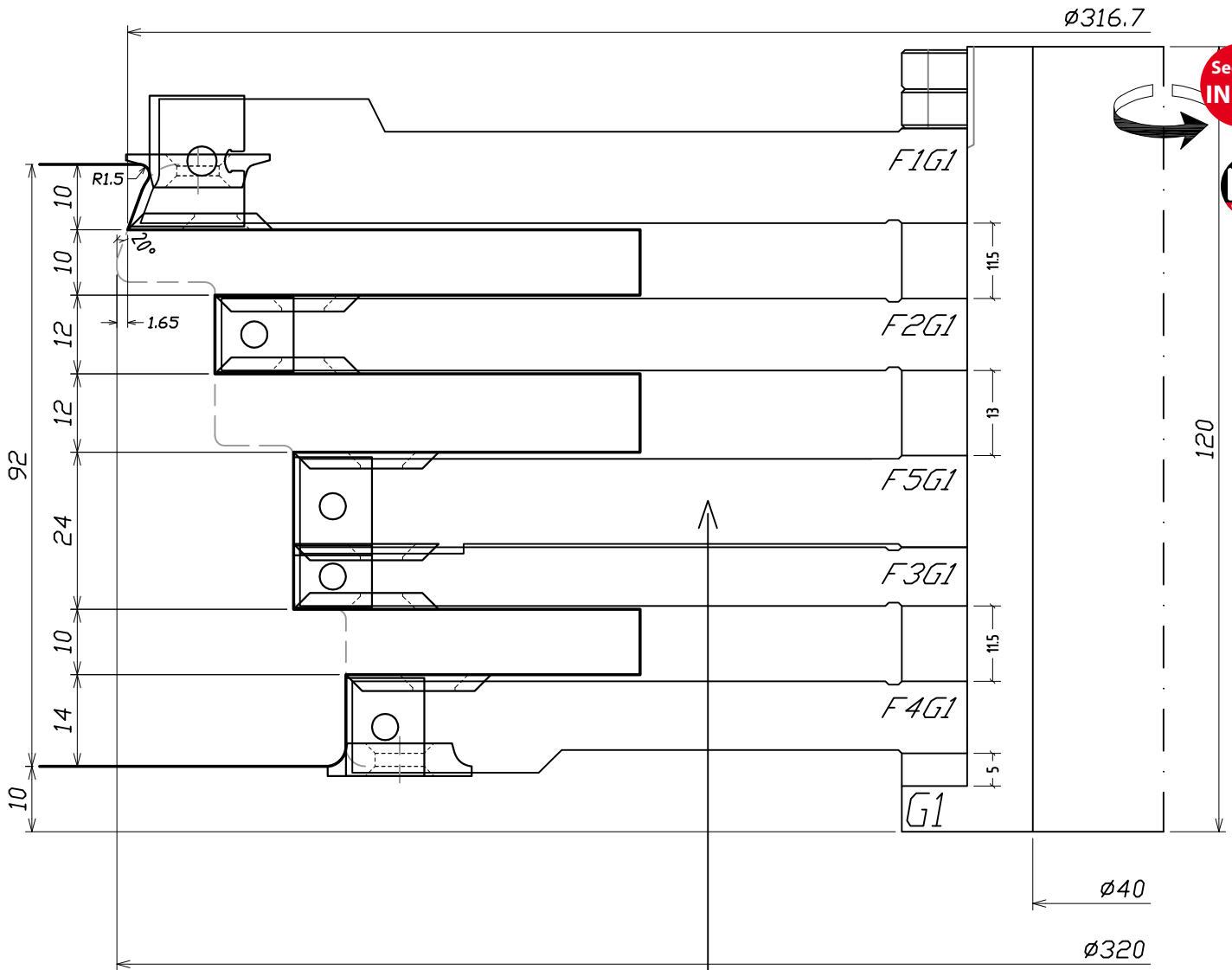

Utensile	Ricambi						
	A3110	11,5x12x1,5	15x12x1,5	9,5x12x1,5	22x22x2,5	22x16x5-R3	22x16x5-R1,5
F1G1	3				3	3	
F2G1		3			6		
F3G1				3	6		
F4G1			3		3	3	
F5G1			3		3		

INSERIRE FRESA
NUOVA E
TOGLIERE I 2
ANELLI DA 7mm

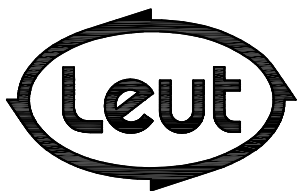

FABBRICA UTENSILI PER LEGNO
via Pisano, n.1 - 37050 Asparetto di Cerea (VR)
Tel. (0442) 83244 - Fax (0442) 83283
Sito Internet - <http://www.leut.it> -
E-Mail: info@leut.it

FIRMA:
DATA: 23/09/2011
ORD. N.:
CLIENTE:

DENOMINAZIONE:
DIS. CAD: **7892SA3**

LA LEUT S.R.L. E' PROPRIETARIA DEL PRESENTE DISEGNO E NE VIETA LA RIPRODUZIONE A TERZI SENZA LA DOVUTA AUTORIZZAZIONE.

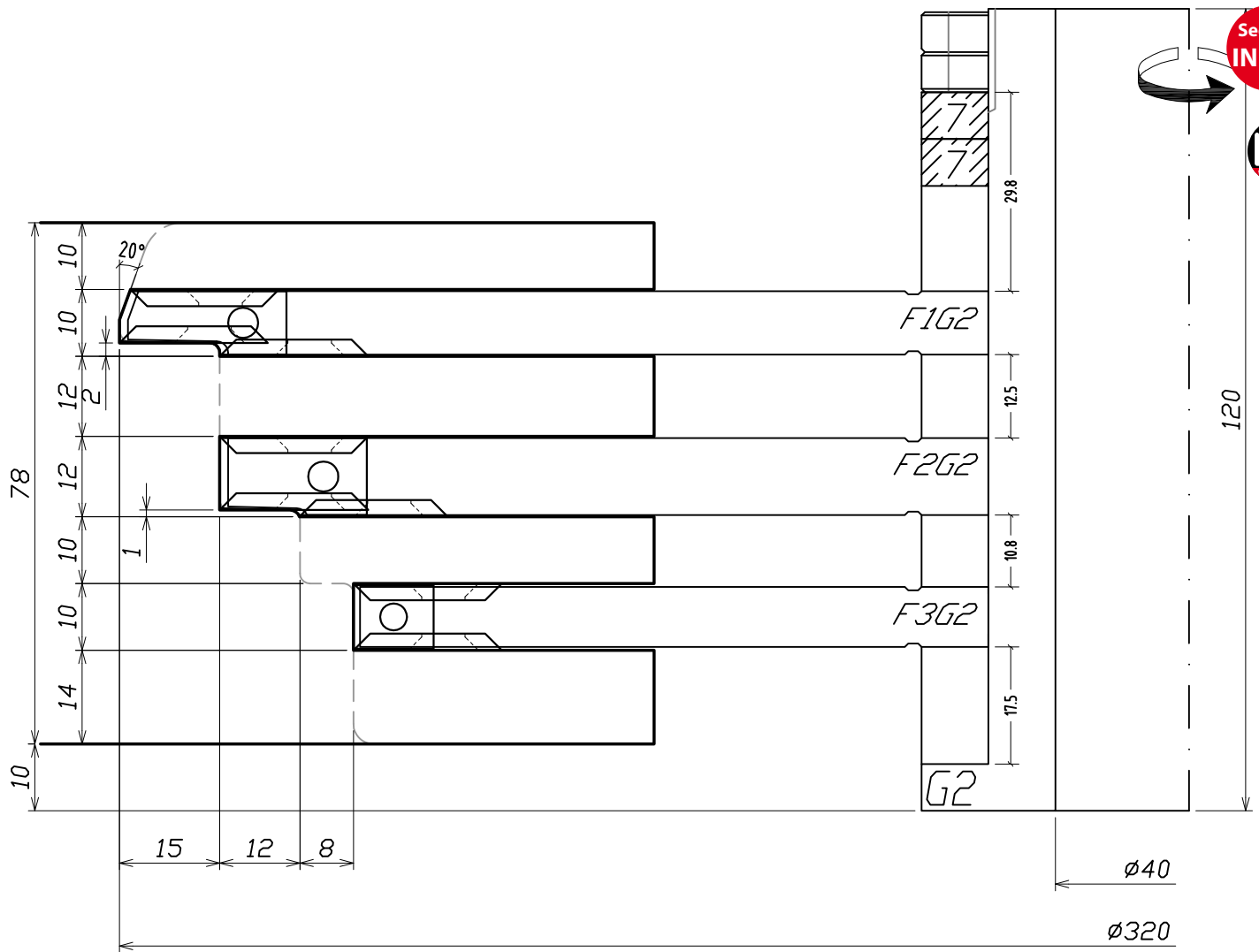

Section
INDEX



Utensile	Ricambi			
	A3115	A3116	9.5x12x1.5	22x22x2.5
F1G2		3		9
F2G2	3			9
F3G2			3	6

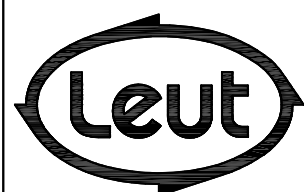

FABBRICA UTENSILI PER LEGNO
via Pisano, n.1 - 37050 Asparetto di Cerea (VR)
Tel. (0442) 83244 - Fax (0442) 83283
Sito Internet - <http://www.leut.it> -
E-Mail: info@leut.it

FIRMA:
DATA: 23/09/2011
ORD. N.:
CLIENTE:

DENOMINAZIONE:
DIS. CAD: **7892SA3**

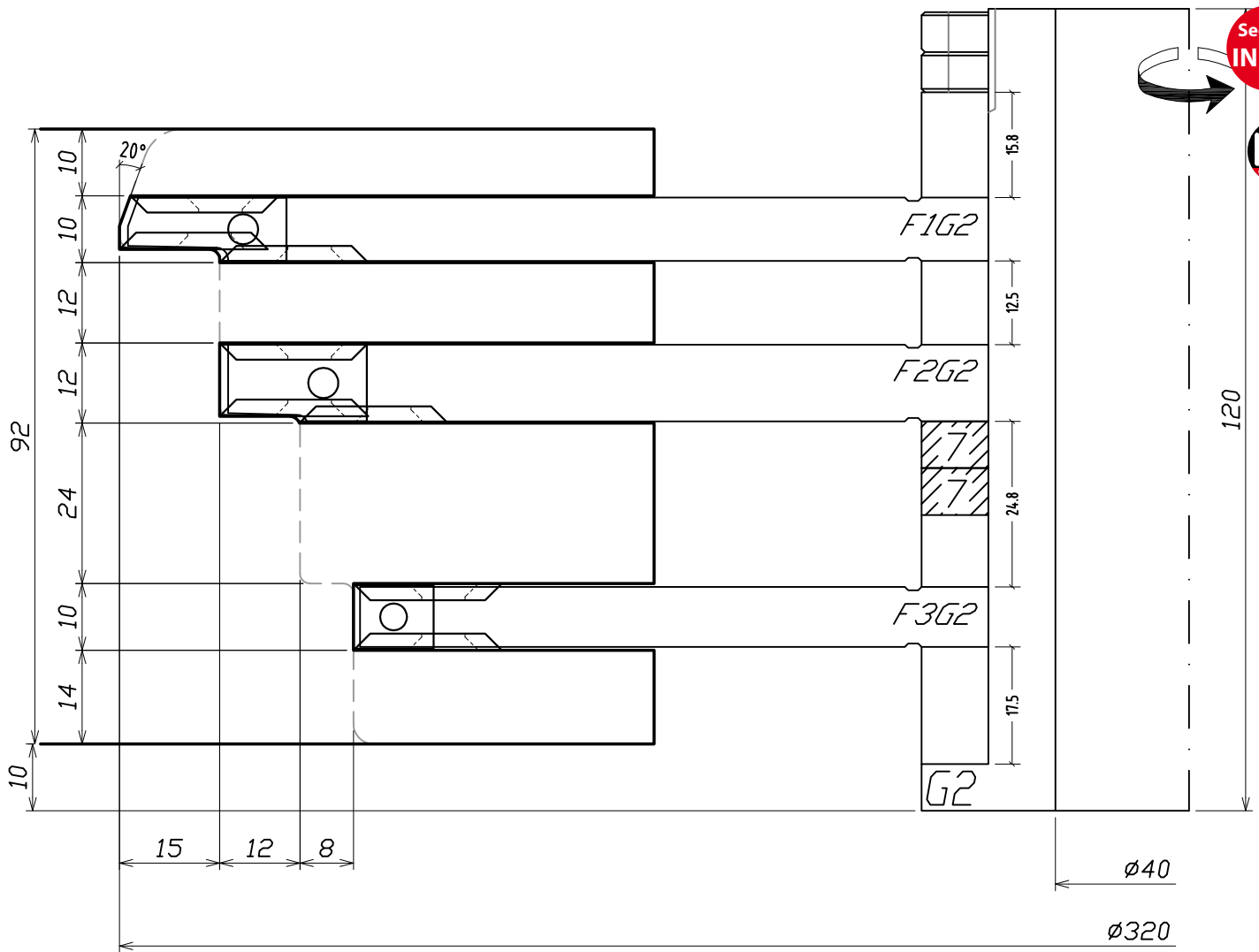

Utensile	Ricambi			
	A3115	A3116	9.5x12x1.5	22x22x2.5
F1G2		3		9
F2G2	3			9
F3G2			3	6

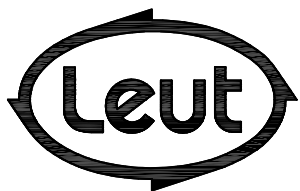

FABBRICA UTENSILI PER LEGNO
via Pisano, n.1 - 37050 Asparetto di Cerea (VR)
Tel. (0442) 83244 - Fax (0442) 83283
Sito Internet - <http://www.leut.it> -
E-Mail: info@leut.it

FIRMA:
DATA: 23/09/2011
ORD. N.:
CLIENTE:

DENOMINAZIONE:
DIS. CAD: **7892SA3**

TENDINATURA
MONTANTI TELAIO
INFERIORE

<78>

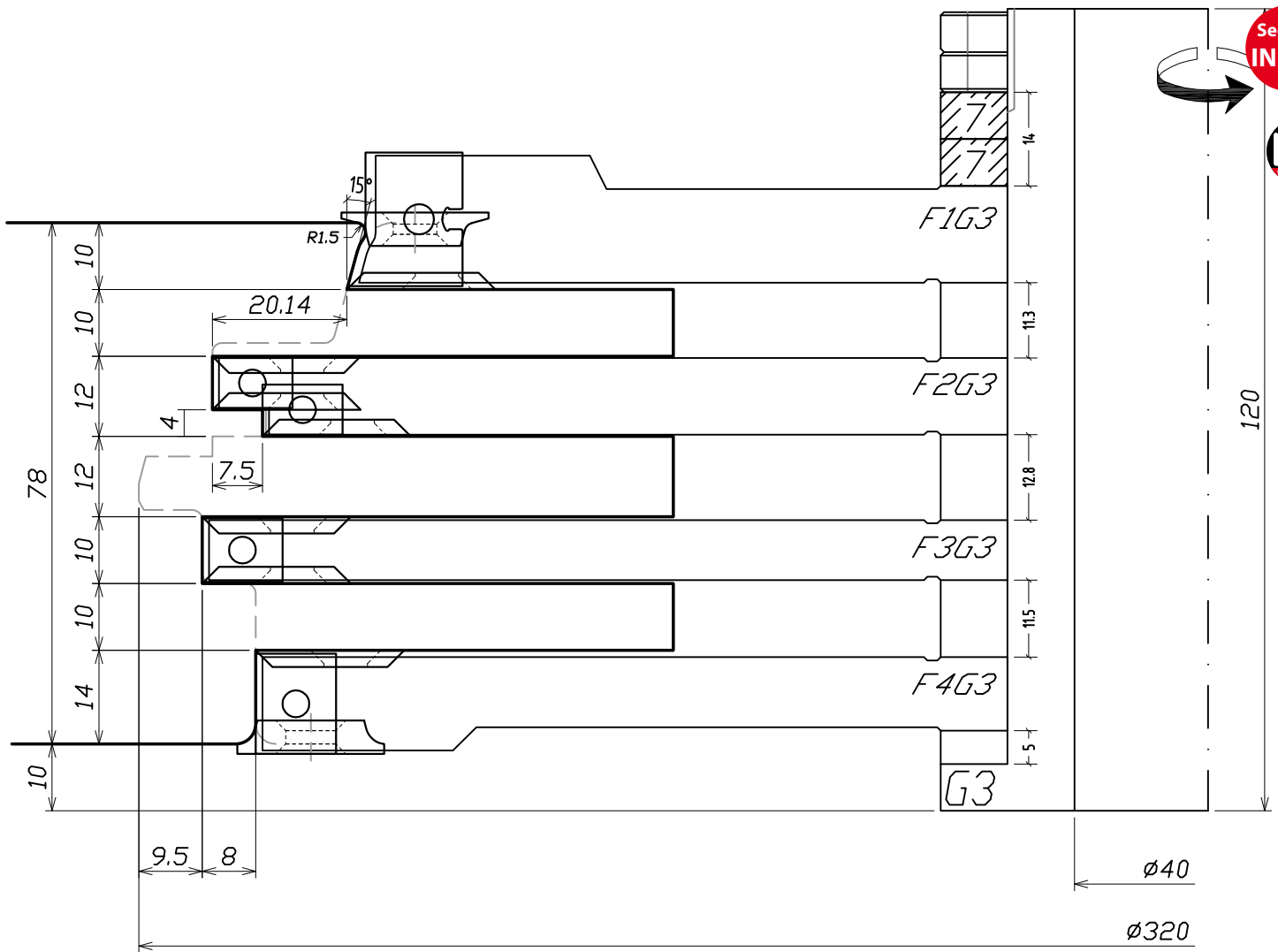

Section
INDEX



Utensile	Ricambi						
	A3113	7,5x12x1,5	15x12x1,5	9,5x12x1,5	22x22x2,5	22x16x5-R3	22x16x5-R1.5
F1G3	3				3		3
F2G3		6			9		
F3G3				3	6		
F4G3			3		3	3	

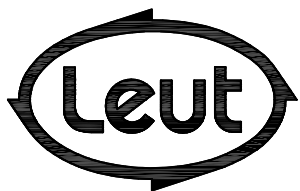

FABBRICA UTENSILI PER LEGNO
via Pisano, n.1 - 37050 Asparetto di Cerea (VR)
Tel. (0442) 83244 - Fax (0442) 83283
Sito Internet - <http://www.leut.it> -
E-Mail: info@leut.it

FIRMA:
DATA: 23/09/2011
ORD. N.:
CLIENTE:

DENOMINAZIONE:
DIS. CAD: **7892SA3**

LA LEUT S.R.L. E' PROPRIETARIA DEL PRESENTE DISEGNO E NE VIETA LA RIPRODUZIONE A TERZI SENZA LA DOVUTA AUTORIZZAZIONE.

TENDINATURA
MONTANTI TELAIO
INFERIORE

<92>

I
N
D
E
X

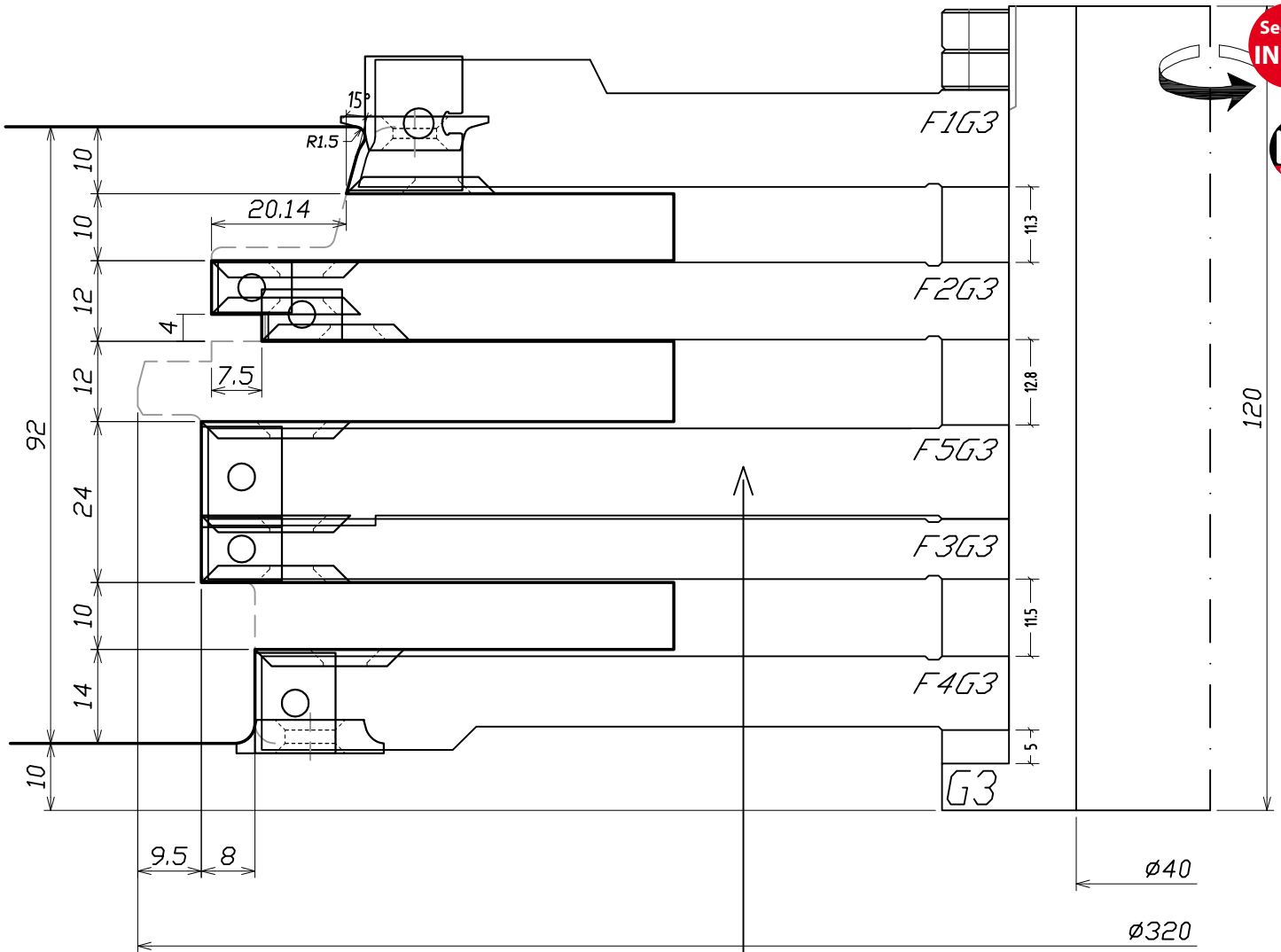

Section
INDEX

LEUT
WOODWORKING
TOOLS

Utensile	Ricambi						
	A3113	7,5x12x1,5	15x12x1,5	9,5x12x1,5	22x22x2,5	22x16x5-R3	22x16x5-R1,5
F1G3	3				3		3
F2G3		6			9		
F3G3				3	6		
F4G3			3		3	3	
F5G3				3	3		

INSERIRE FRESA
NUOVA E
TOGLIERE I 2
ANELLI DA 7mm

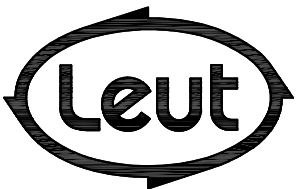

FABBRICA UTENSILI PER LEGNO
via Pisano, n.1 - 37050 Asparetto di Cerea (VR)
Tel. (0442) 83244 - Fax (0442) 83283
Sito Internet - <http://www.leut.it> -
E-Mail: info@leut.it

FIRMA:

DATA: 23/09/2011

ORD. N.:

CLIENTE:

DENOMINAZIONE:

DIS. CAD: 7892SA3

LA LEUT S.R.L. E' PROPRIETARIA DEL PRESENTE DISEGNO E NE VIETA LA RIPRODUZIONE A TERZI SENZA LA DOVUTA AUTORIZZAZIONE.

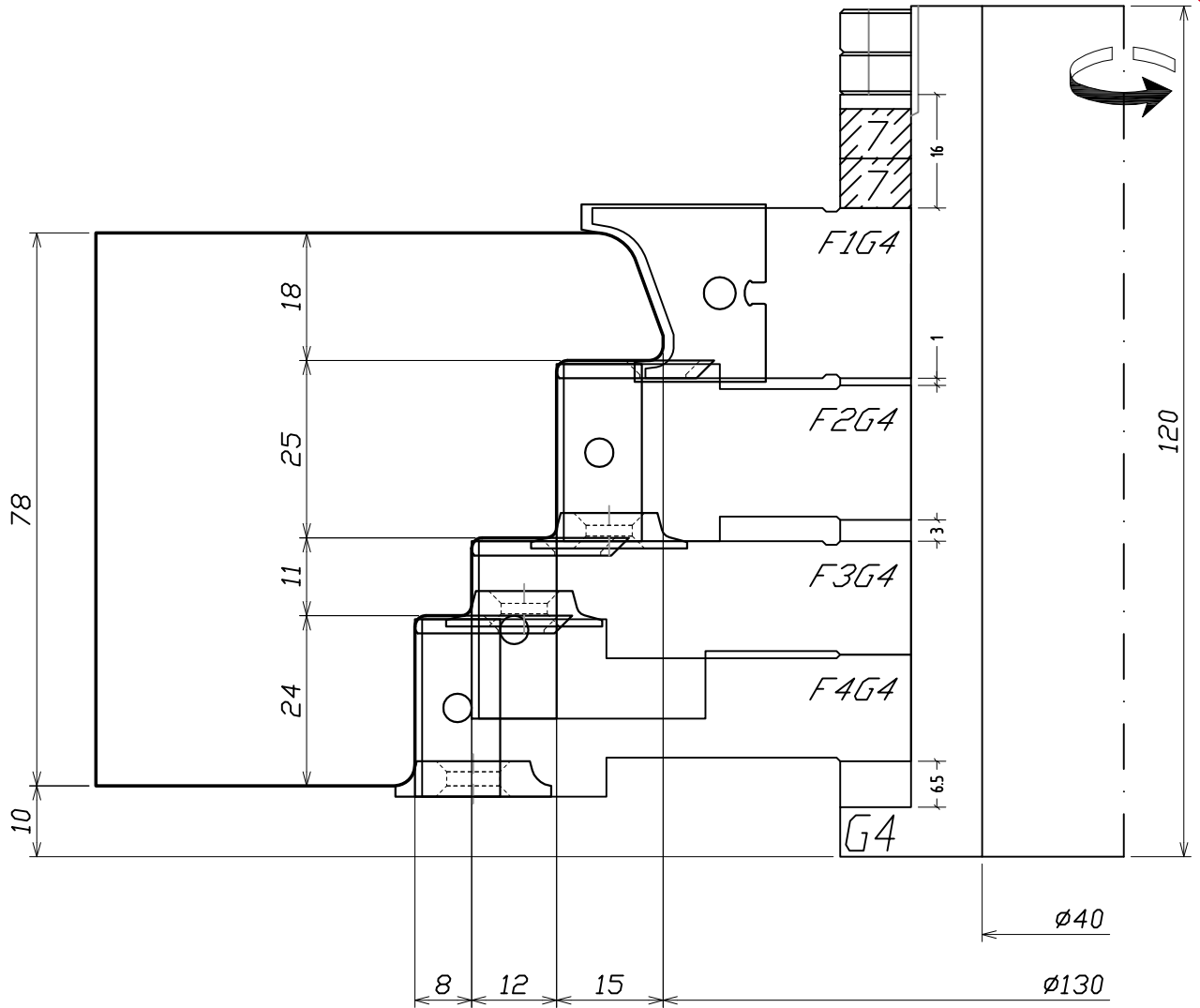

Utensile	Ricambi	A3089	25x12x1,5	22x22x2,5 RI5	22x16x5-RI5	22x16x5-R3
F1G4	2					
F2G4		2	2			
F3G4		2	2	2		
F4G4		2	2	2	2	

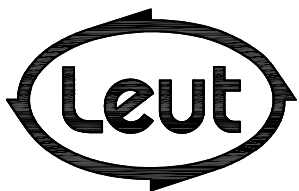

FABBRICA UTENSILI PER LEGNO
via Pisano, n.1 - 37050 Asparetto di Cerea (VR)
Tel. (0442) 83244 - Fax (0442) 83283
Sito Internet - <http://www.leut.it> -
E-Mail: info@leut.it

FIRMA:
DATA: 23/09/2011
ORD. N.:
CLIENTE:

DENOMINAZIONE:
DIS. CAD: **7892SA3**

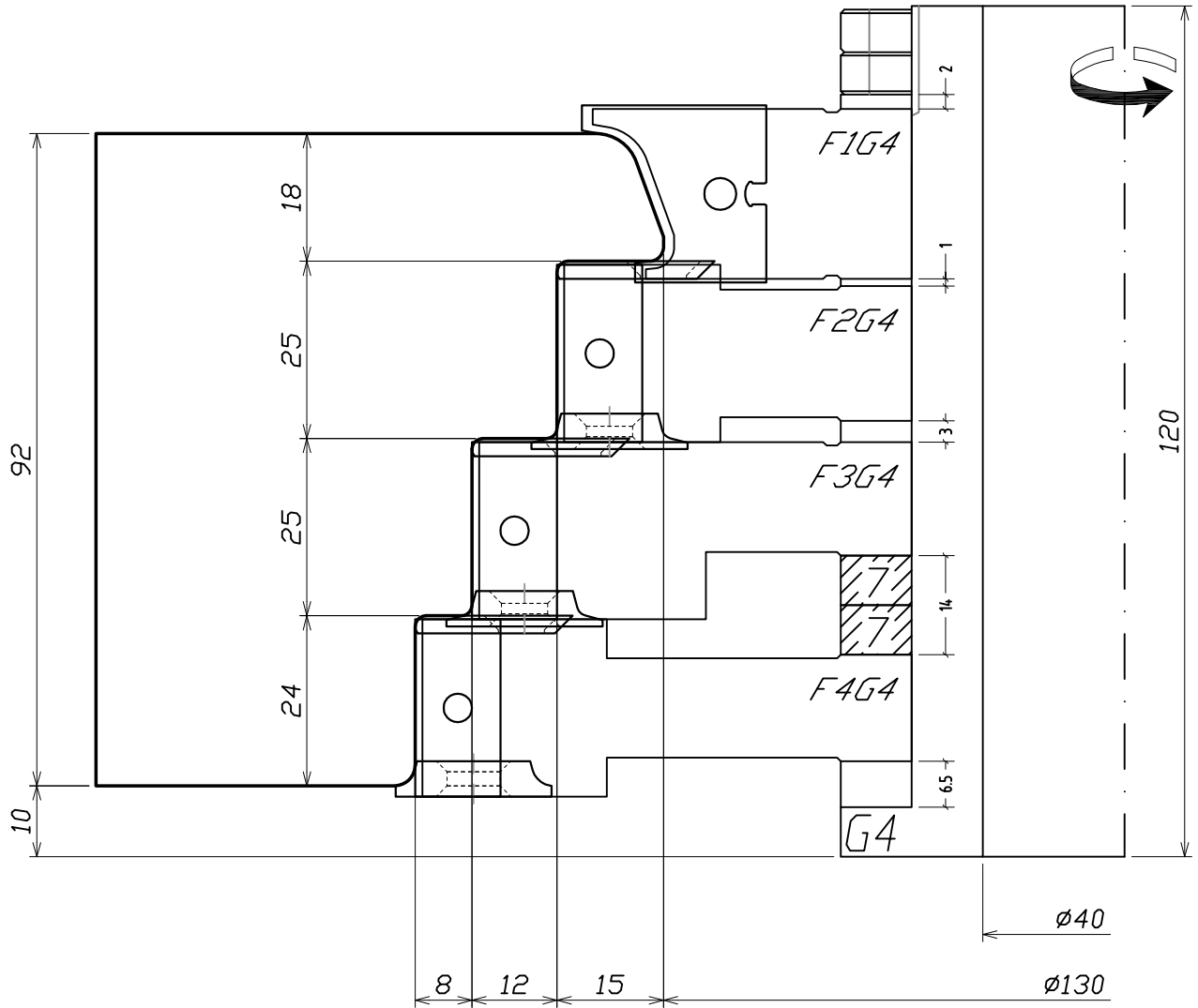

Utensile	Ricambi	A3089	25x12x1,5	22x2x2,5 R1,5	22x16x5-R1,5	22x16x5-R3
F1G4	2					
F2G4		2	2			
F3G4		2	2	2		
F4G4		2	2	2	2	

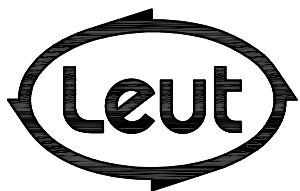

FABBRICA UTENSILI PER LEGNO
via Pisano, n.1 - 37050 Asparetto di Cerea (VR)
Tel. (0442) 83244 - Fax (0442) 83283
Sito Internet - <http://www.leut.it> -
E-Mail: info@leut.it

FIRMA:
DATA: 23/09/2011
ORD. N.:
CLIENTE:

DENOMINAZIONE:
DIS. CAD: **7892SA3**

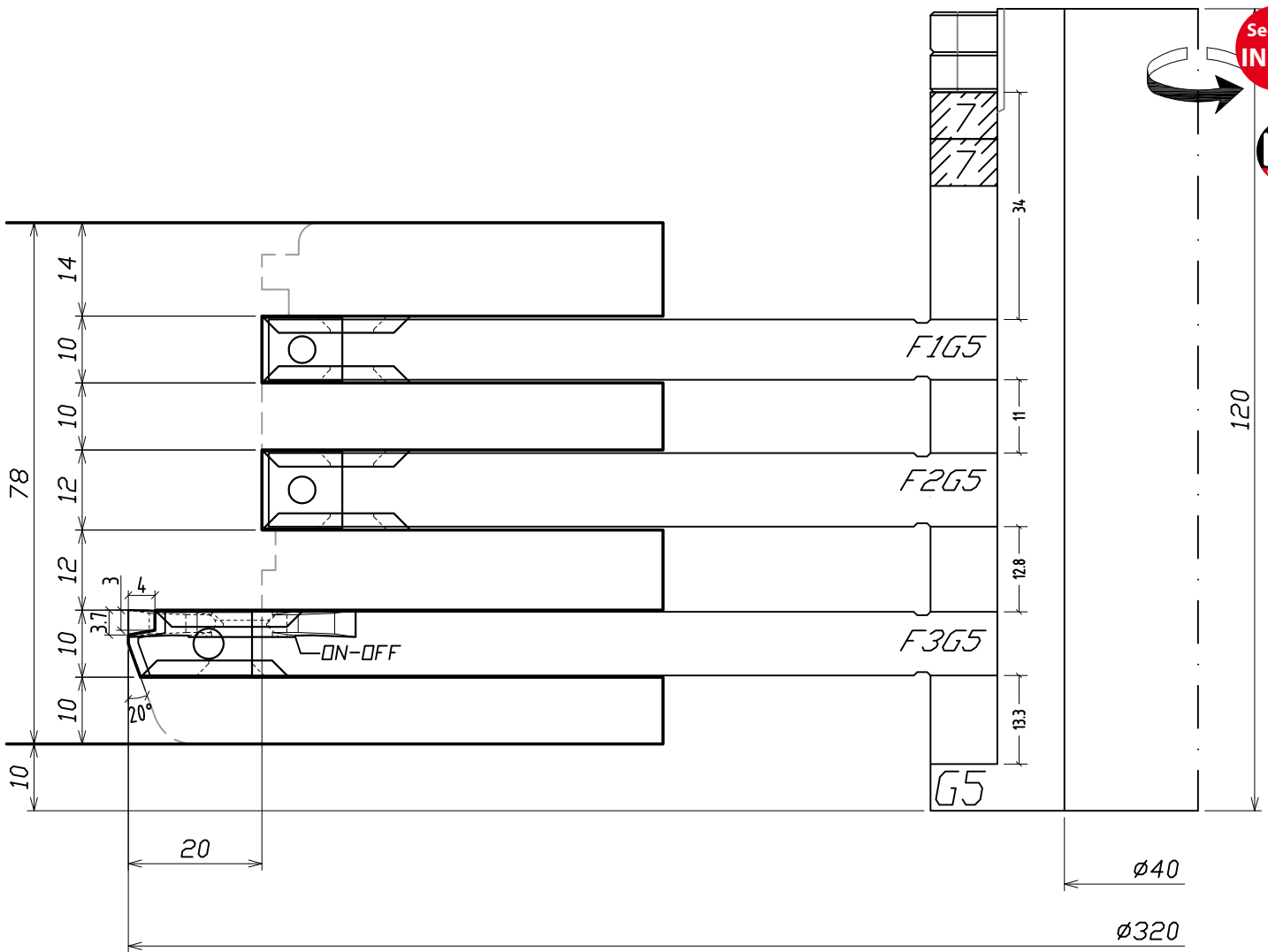

Utensile	Ricambi	A3114	9,5x12x1,5	22x22x2,5	34x16x4
F1G5			3	6	
F2G5			3	6	
F3G5		3		6	3

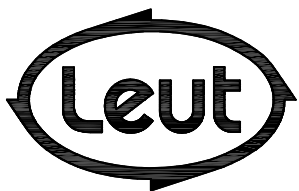

FABBRICA UTENSILI PER LEGNO
via Pisano, n.1 - 37050 Asparetto di Cerea (VR)
Tel. (0442) 83244 - Fax (0442) 83283
Sito Internet - <http://www.leut.it> -
E-Mail: info@leut.it

FIRMA:
DATA: 23/09/2011
ORD. N.:
CLIENTE:

DENOMINAZIONE:
DIS. CAD: **7892SA3**

LA LEUT S.R.L. E' PROPRIETARIA DEL PRESENTE DISEGNO E NE VIETA LA RIPRODUZIONE A TERZI SENZA LA DOVUTA AUTORIZZAZIONE.

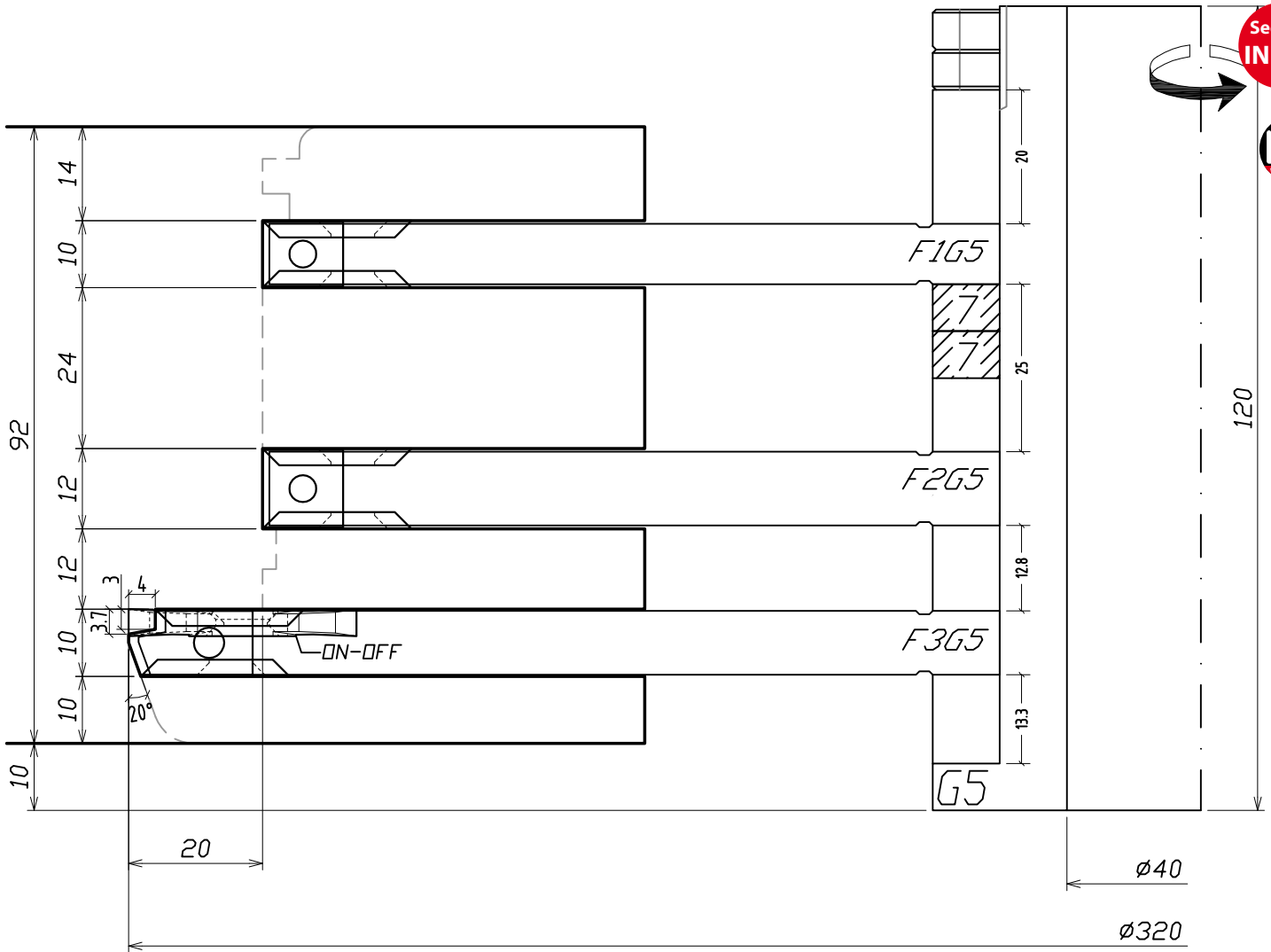

Utensile	Ricambi			
	A3114	9,5x12x1,5	22x22x2,5	34x16x4
F1G5		3	6	
F2G5		3	6	
F3G5	3		6	3

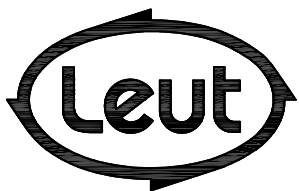

FABBRICA UTENSILI PER LEGNO
via Pisano, n.1 - 37050 Asparetto di Cerea (VR)
Tel. (0442) 83244 - Fax (0442) 83283
Sito Internet - <http://www.leut.it> -
E-Mail: info@leut.it

FIRMA:
DATA: 23/09/2011
ORD. N.:
CLIENTE:

DENOMINAZIONE:
DIS. CAD: **7892SA3**

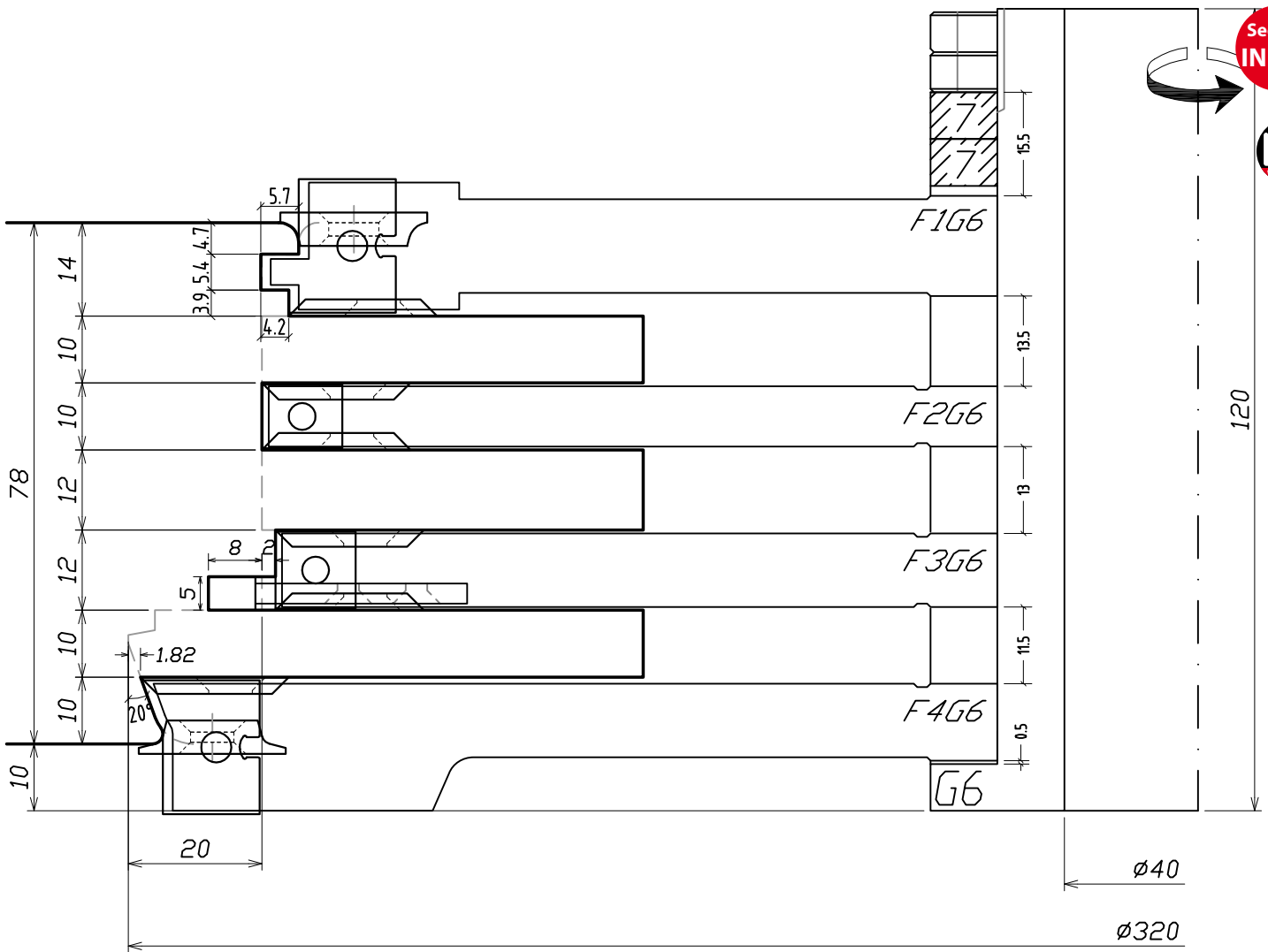

Utensile	Ricambi						
	A3111	A3112	9,5x12x1,5	11,5x12x1,5	22x22x2,5	22x16x5-R3	22x16x5-R1,5
F1G6	3				3	3	
F2G6			3		6		
F3G6				3	6	3	
F4G6		3			3		3

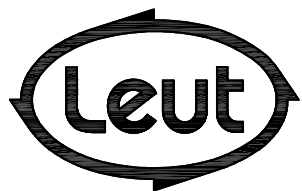

FABBRICA UTENSILI PER LEGNO
via Pisano, n.1 - 37050 Asparetto di Cerea (VR)
Tel. (0442) 83244 - Fax (0442) 83283
Sito Internet - <http://www.leut.it> -
E-Mail: info@leut.it

FIRMA:
DATA: 23/09/2011
ORD. N.:
CLIENTE:

DENOMINAZIONE:
DIS. CAD: **7892SA3**

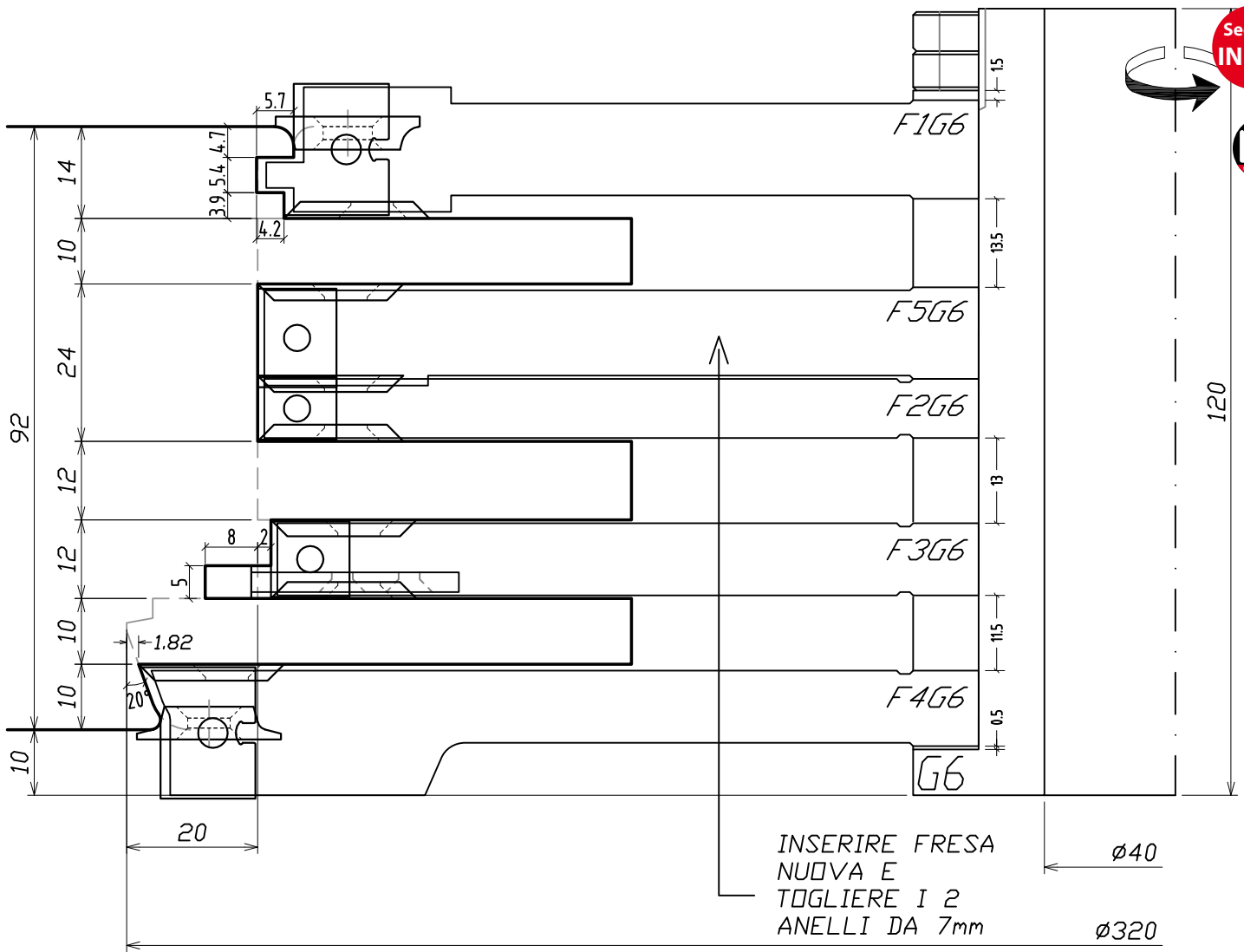

Utensile	Ricambi							
	A3111	A3112	9,5x12x1,5	11,5x12x1,5	22x22x2,5	22x16x5-R3	22x16x5-R1,5	15x12x1,5
F1G6	3				3	3		
F2G6			3		6			
F3G6				3	6	3		
F4G6		3			3		3	
F4G6					3			3

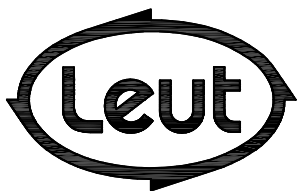

FABBRICA UTENSILI PER LEGNO
via Pisano, n.1 - 37050 Asparetto di Cerea (VR)
Tel. (0442) 83244 - Fax (0442) 83283
Sito Internet - <http://www.leut.it> -
E-Mail: info@leut.it

FIRMA:

DATA: 23/09/2011

ORD. N.:

CLIENTE:

DENOMINAZIONE:

DIS. CAD: **7892SA3**

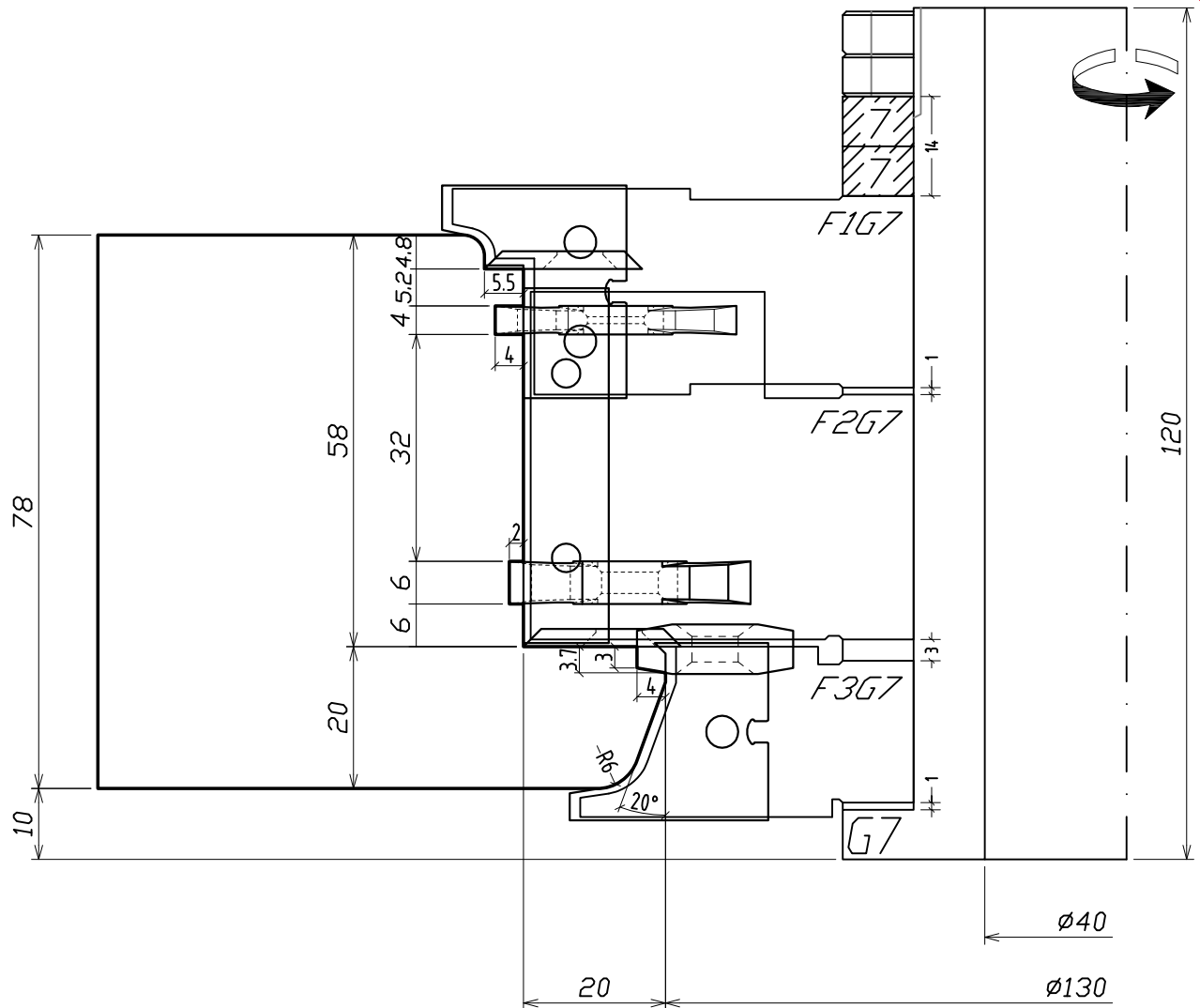

Utensile	Ricambi	A3093	A3094	50x12x15	22x22x25	34x16x4	34x16x6	
F1G7		2			2	2		
F2G7				2	2		2	
F3G7			2					2

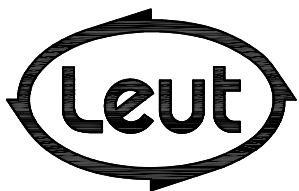

FABBRICA UTENSILI PER LEGNO
via Pisano, n.1 - 37050 Asparetto di Cerea (VR)
Tel. (0442) 83244 - Fax (0442) 83283
Sito Internet - <http://www.leut.it> -
E-Mail: info@leut.it

FIRMA:
DATA: 23/09/2011
ORD. N.:
CLIENTE:

DENOMINAZIONE:
DIS. CAD: **7892SA3**

LA LEUT S.R.L. E' PROPRIETARIA DEL PRESENTE DISEGNO E NE VIETA LA RIPRODUZIONE A TERZI SENZA LA DOVUTA AUTORIZZAZIONE.

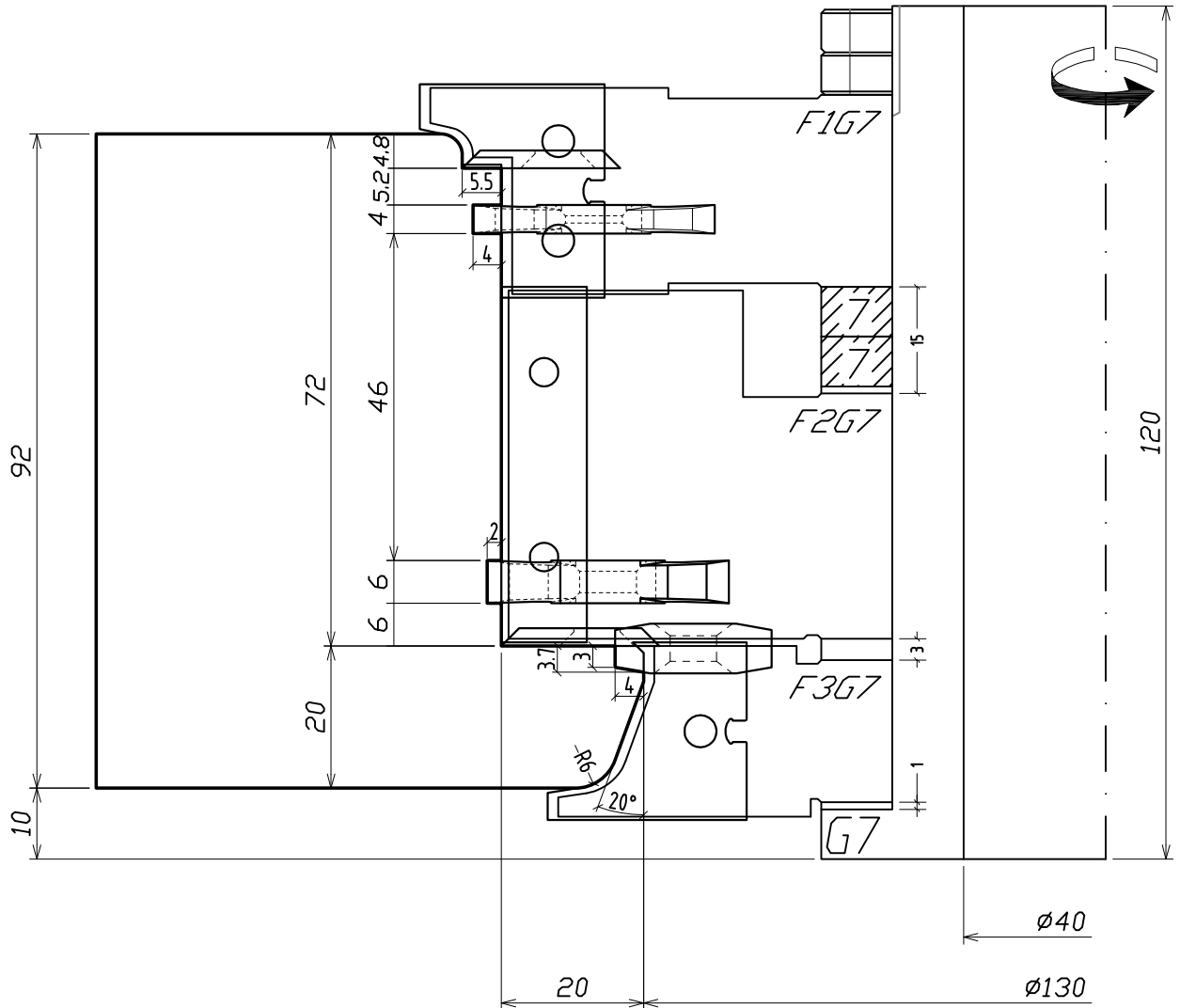

Utensile	Ricambi	A3093	A3094	50x12x1.5	22x22x2.5	34x16x4	34x16x6
F1G7		2					
F2G7				2	2	2	
F3G7			2				2

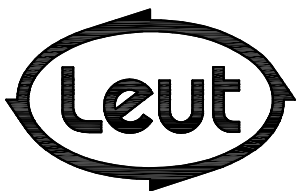

FABBRICA UTENSILI PER LEGNO
 via Pisano, n.1 - 37050 Asparetto di Cerea (VR)
 Tel. (0442) 83244 - Fax (0442) 83283
 Sito Internet - <http://www.leut.it> -
 E-Mail: info@leut.it

FIRMA:
 DATA: 23/09/2011
 ORD. N.:
 CLIENTE:

DENOMINAZIONE:
 DIS. CAD: **7892SA3**

G8DX

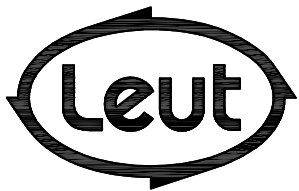
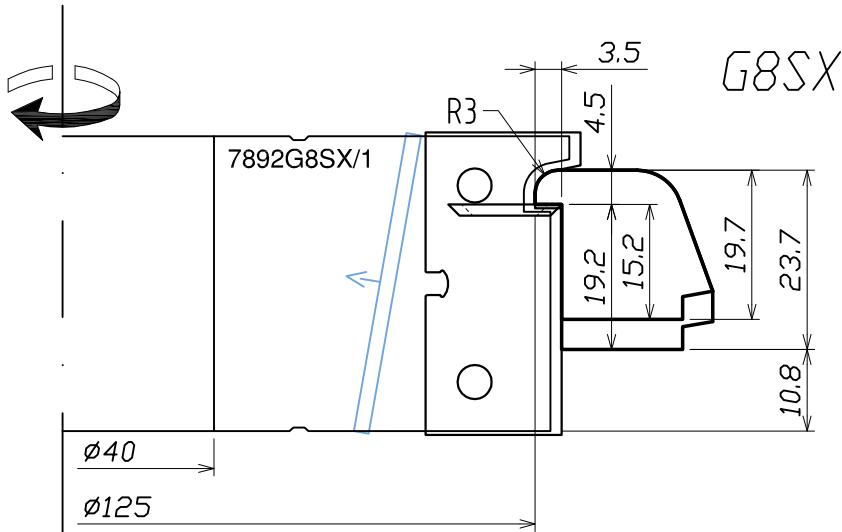
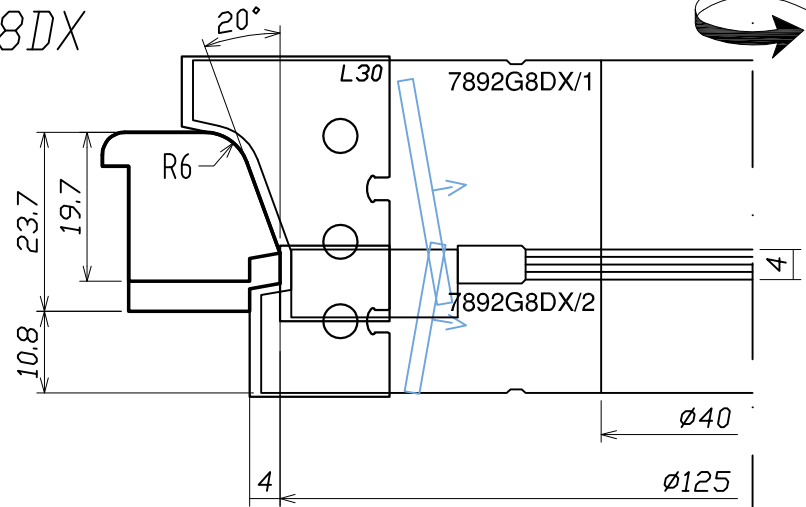

FABBRICA UTENSILI PER LEGNO
via Pisano, n.1 - 37050 Asparetto di Cerea (VR)
Tel. (0442) 83244 - Fax (0442) 83283
Sito Internet - <http://www.leut.it> -
E-Mail: info@leut.it

FIRMA:

DATA: 23/09/2011

ORD. N.:

CLIENTE:

DENOMINAZIONE:

DIS. CAD: **7892SA3**

LA LEUT S.R.L. E' PROPRIETARIA DEL PRESENTE DISEGNO E NE VIETA LA RIPRODUZIONE A TERZI SENZA LA DOVUTA AUTORIZZAZIONE.

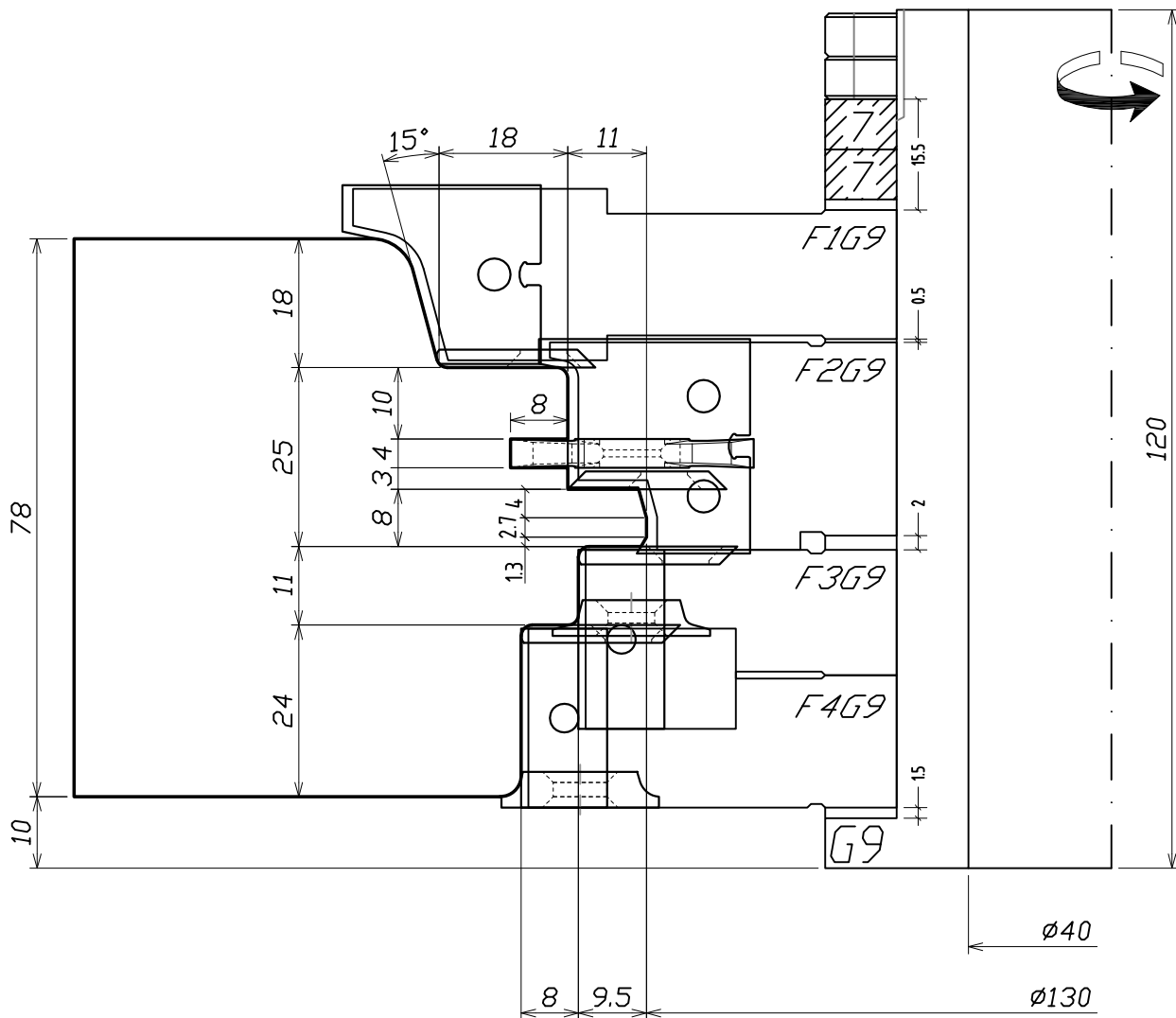

Utensile	Ricambi							
	A3095	A3096	25x12x1.5	22x22x2.5	34x16x4	22x16x5-R1.5	22x22x2.5 R1.5	22x16x5-R3
F1G9	2			2				
F2G9		2		2	2			
F3G9			2				2	
F4G9			2			2	2	2

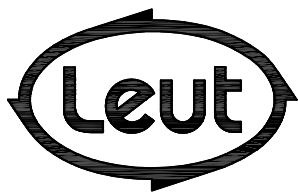

FABBRICA UTENSILI PER LEGNO
via Pisano, n.1 - 37050 Asparetto di Cerea (VR)
Tel. (0442) 83244 - Fax (0442) 83283
Sito Internet - <http://www.leut.it> -
E-Mail: info@leut.it

FIRMA:
DATA: 23/09/2011
ORD. N.:
CLIENTE:

DENOMINAZIONE:
DIS. CAD: **7892SA3**

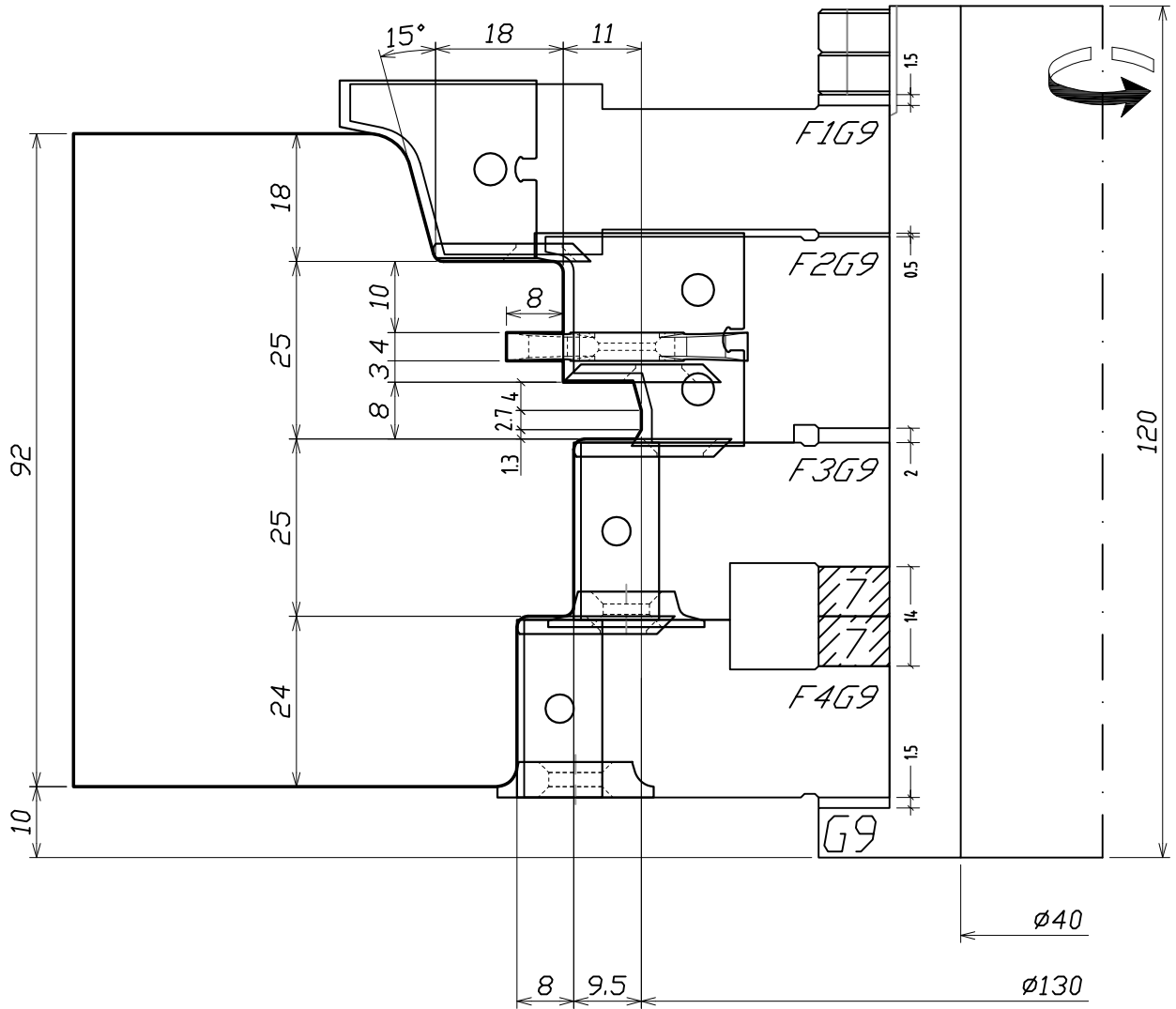

Utensile	Ricambi							
	A3095	A3096	25x12x15	22x22x2.5	34x16x4	22x16x5-R15	22x22x2.5 R15	22x16x5-R3
F1G9	2			2				
F2G9		2		2	2			
F3G9			2				2	
F4G9			2			2	2	2

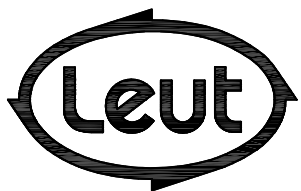

FABBRICA UTENSILI PER LEGNO
via Pisano, n.1 - 37050 Asparetto di Cerea (VR)
Tel. (0442) 83244 - Fax (0442) 83283
Sito Internet - <http://www.leut.it> -
E-Mail: info@leut.it

FIRMA:
DATA: 23/09/2011
ORD. N.:
CLIENTE:

DENOMINAZIONE:
DIS. CAD: **7892SA3**

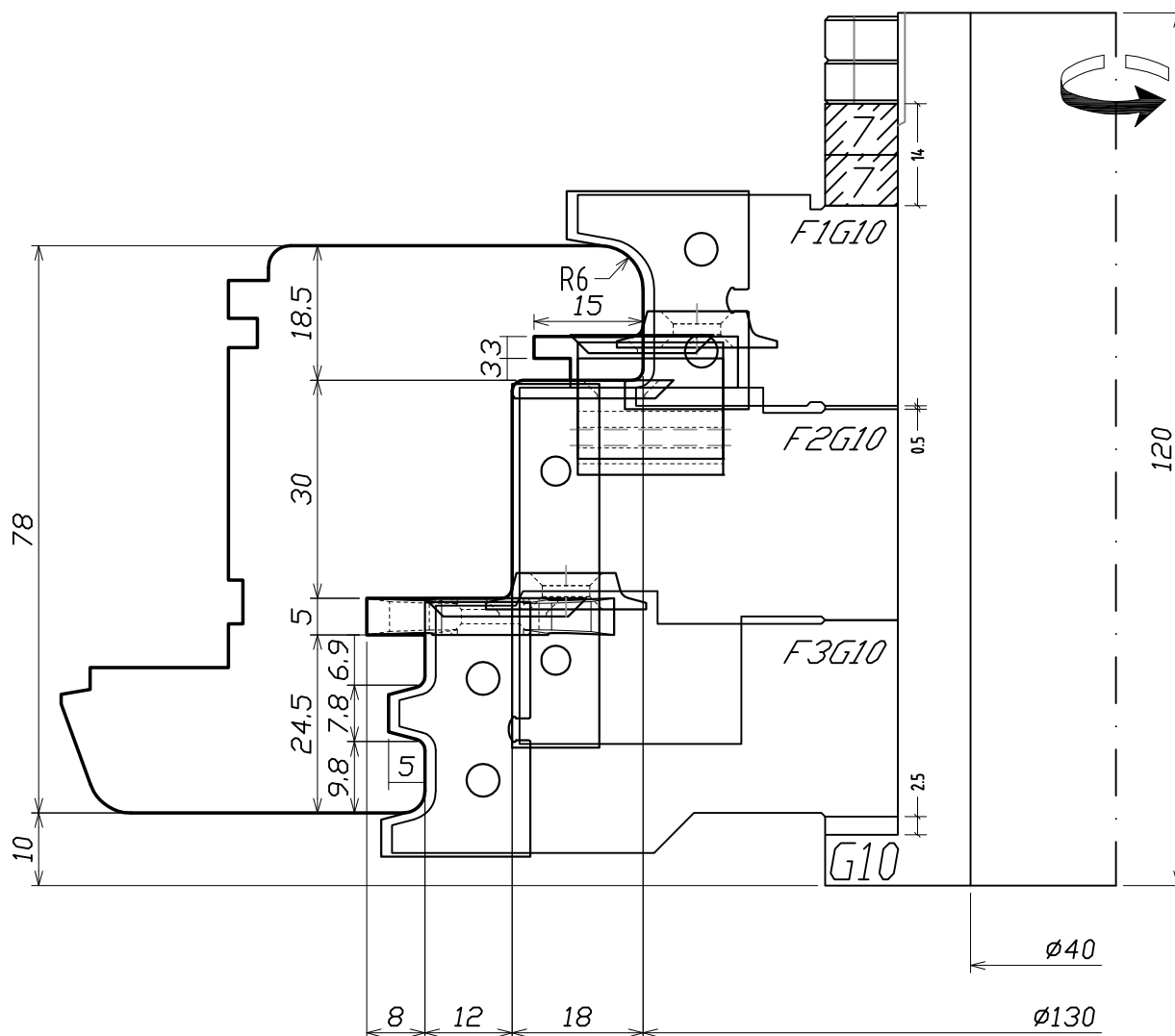

Utensile	Ricambi							
	A3099	A3100	50x12x1,5	22x16x5-R1,5	22x22x2,5 R1,5	22x22x2,5	34x16x5	29x16x4
F1G10	2			2				
F2G10			2		2	2		2
F3G10		2		2		2	2	

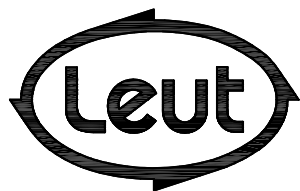

FABBRICA UTENSILI PER LEGNO
via Pisano, n.1 - 37050 Asparetto di Cerea (VR)
Tel. (0442) 83244 - Fax (0442) 83283
Sito Internet - <http://www.leut.it> -
E-Mail: info@leut.it

FIRMA:
DATA: 23/09/2011
ORD. N.:
CLIENTE:

DENOMINAZIONE:

DIS. CAD: **7892SA3**

SQUADRATURA ANTA
7 LATI

<92>

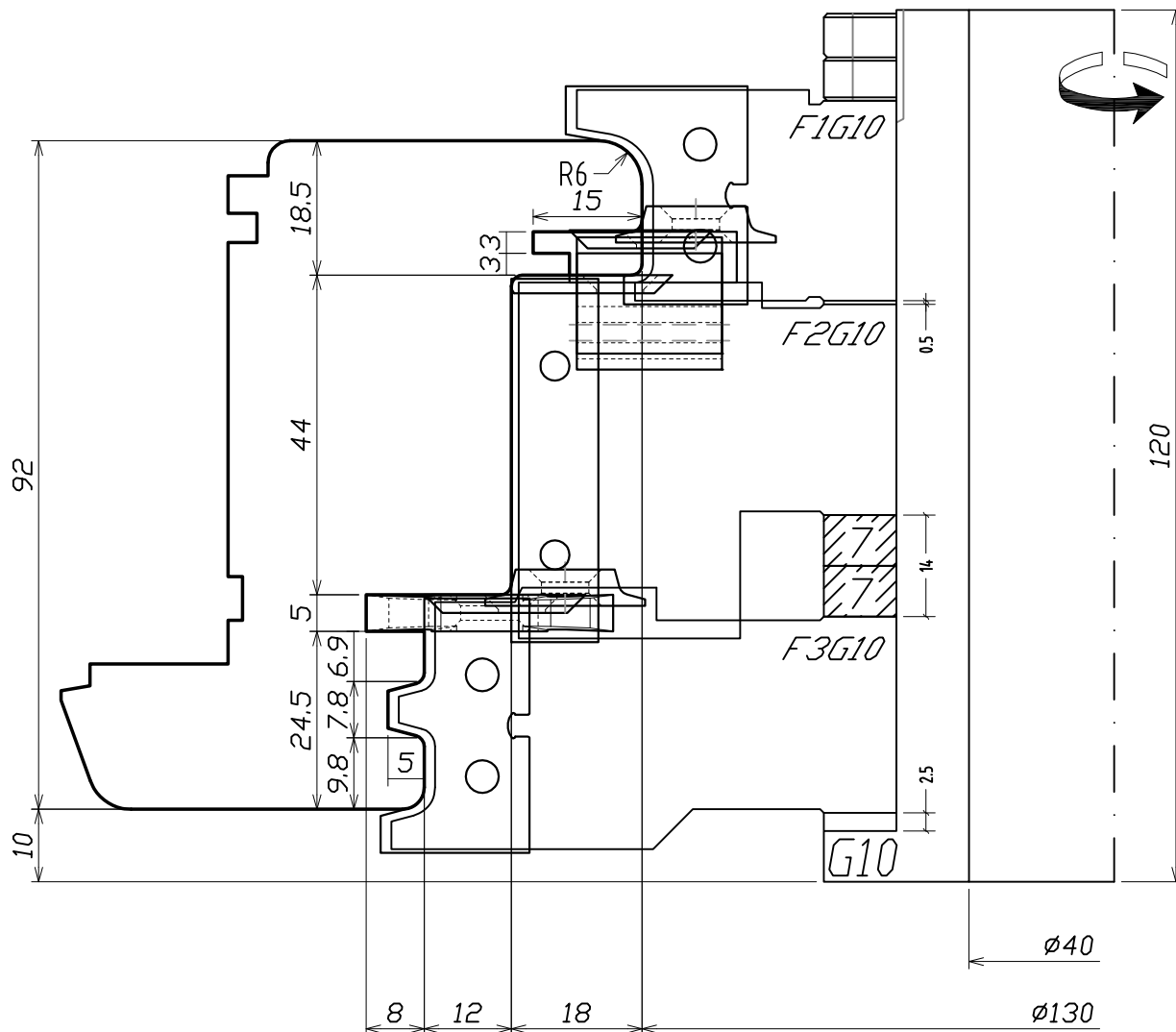

Utensile	Ricambi							
	A3099	A3100	50x12x1,5	22x16x5-R1,5	22x22x2,5 R1,5	22x22x2,5	34x16x5	29x16x4
F1G10	2			2				
F2G10			2		2	2		2
F3G10		2		2		2	2	

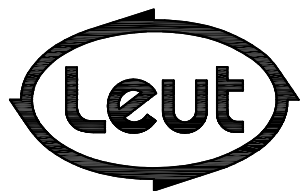

FABBRICA UTENSILI PER LEGNO
via Pisano, n.1 - 37050 Asparetto di Cerea (VR)
Tel. (0442) 83244 - Fax (0442) 83283
Sito Internet - <http://www.leut.it> -
E-Mail: info@leut.it

FIRMA:
DATA: 23/09/2011
ORD. N.:
CLIENTE:

DENOMINAZIONE:
DIS. CAD: **7892SA3**

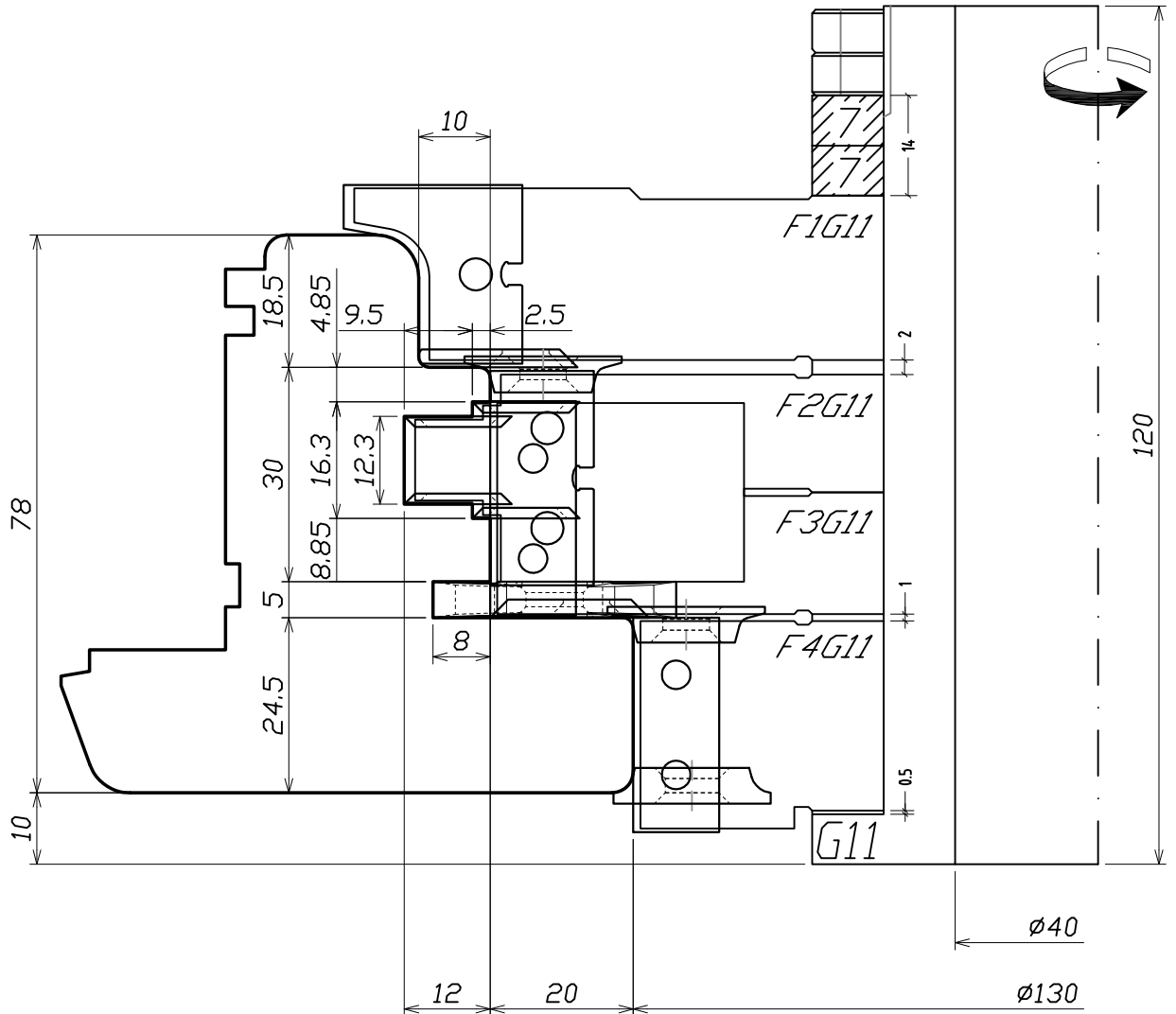

Utensile	Ricambi								
	A3098	A3097	30x12x1,5	22x22x2,5 RI.5	34x16x5	22x16x5-RI.5	22x16x5-R3	22x22x2,5	14x14x2
F1G11	2			2					
F2G11		2				2			8
F3G11			2		2			2	
F4G11			2			2	2		

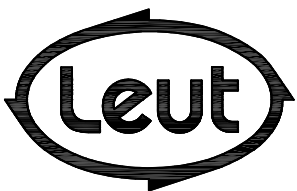

FABBRICA UTENSILI PER LEGNO
via Pisano, n.1 - 37050 Asparetto di Cerea (VR)
Tel. (0442) 83244 - Fax (0442) 83283
Sito Internet - <http://www.leut.it> -
E-Mail: info@leut.it

FIRMA:
DATA: 23/09/2011
ORD. N.:
CLIENTE:

DENOMINAZIONE:
DIS. CAD: **7892SA3**

SQUADRATURA ANTA
SINISTRA

<92>

Section
INDEX

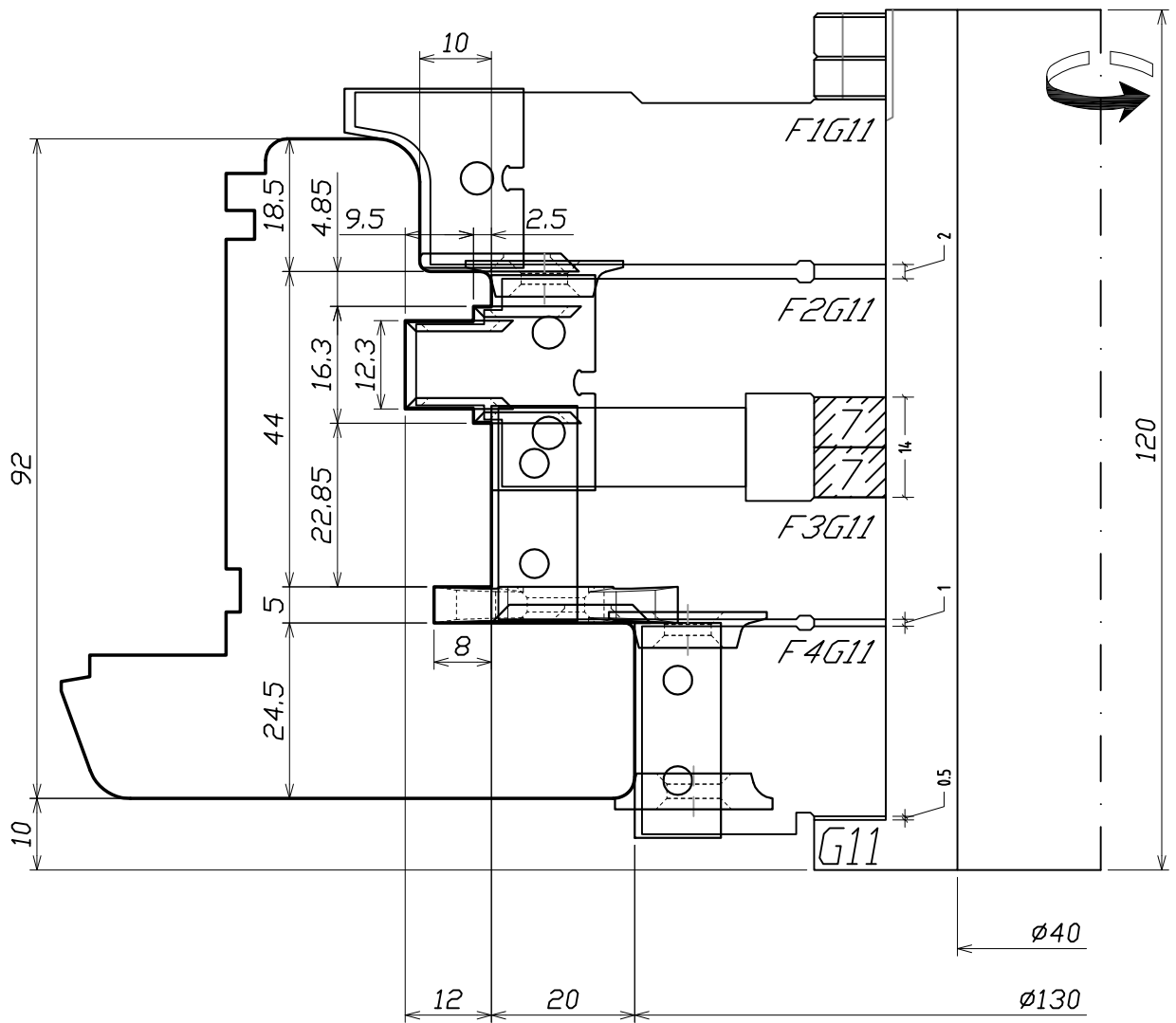

Utensile	Ricambi								
	A3098	A3097	30x12x1,5	22x22x2,5 R1,5	34x16x5	22x16x5-R1,5	22x16x5-R3	22x22x2,5	14x14x2
F1G11	2			2					
F2G11		2				2			8
F3G11			2		2			2	
F4G11			2			2	2		

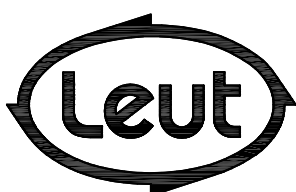

FABBRICA UTENSILI PER LEGNO
via Pisano, n.1 - 37050 Asparetto di Cerea (VR)
Tel. (0442) 83244 - Fax (0442) 83283
Sito Internet - <http://www.leut.it> -
E-Mail: info@leut.it

FIRMA:
DATA: 23/09/2011
ORD. N.:
CLIENTE:

DENOMINAZIONE:
DIS. CAD: **7892SA3**

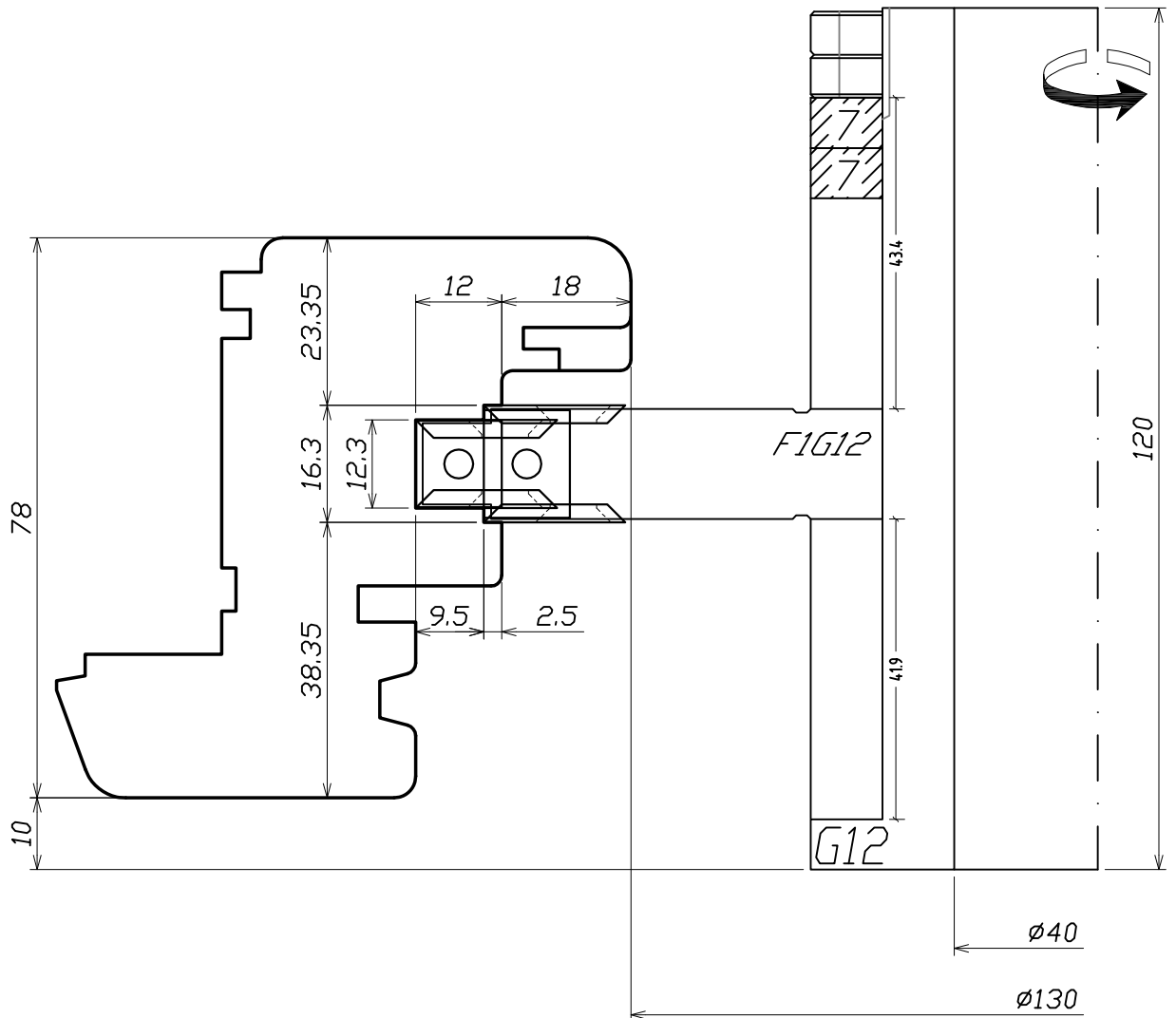

Utensile \ Ricambi	12x12x1,5	15x12x1,5	22x22x2,5
F1G12	2	2	8

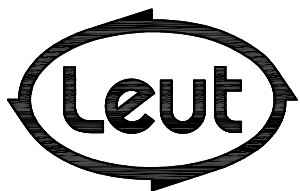

FABBRICA UTENSILI PER LEGNO
via Pisano, n.1 - 37050 Asparetto di Cerea (VR)
Tel. (0442) 83244 - Fax (0442) 83283
Sito Internet - <http://www.leut.it> -
E-Mail: info@leut.it

FIRMA:
DATA: 23/09/2011
ORD. N.:
CLIENTE:

DENOMINAZIONE:
DIS. CAD: **7892SA3**

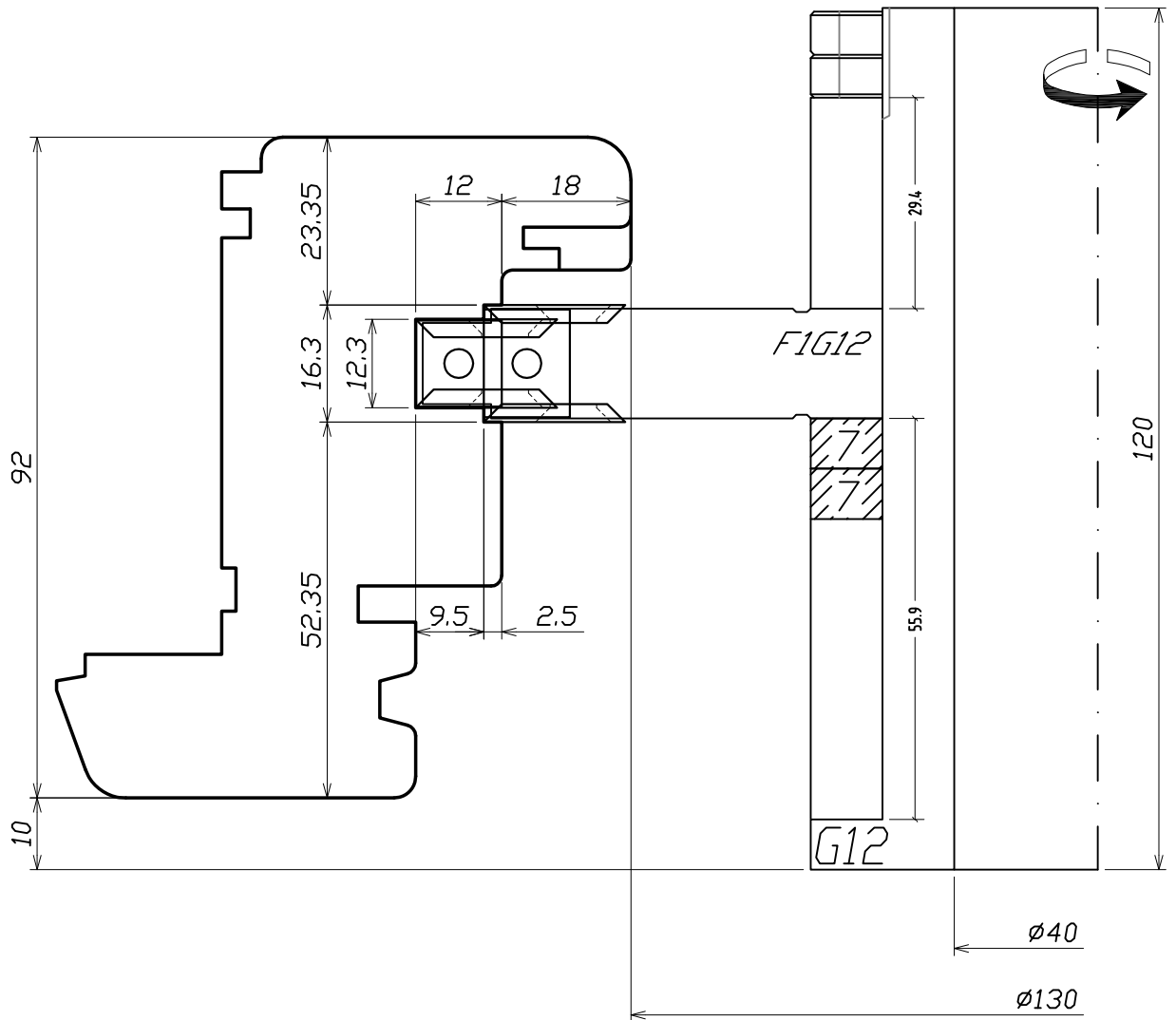

Utensile	Ricambi		
	12x12x1,5	15x12x1,5	22x22x2,5
F1G12	2	2	8

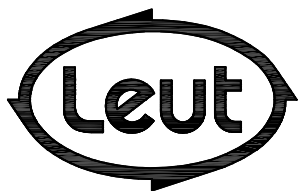

FABBRICA UTENSILI PER LEGNO
via Pisano, n.1 - 37050 Asparetto di Cerea (VR)
Tel. (0442) 83244 - Fax (0442) 83283
Sito Internet - <http://www.leut.it> -
E-Mail: info@leut.it

FIRMA:
DATA: 23/09/2011
ORD. N.:
CLIENTE:

DENOMINAZIONE:
DIS. CAD: **7892SA3**

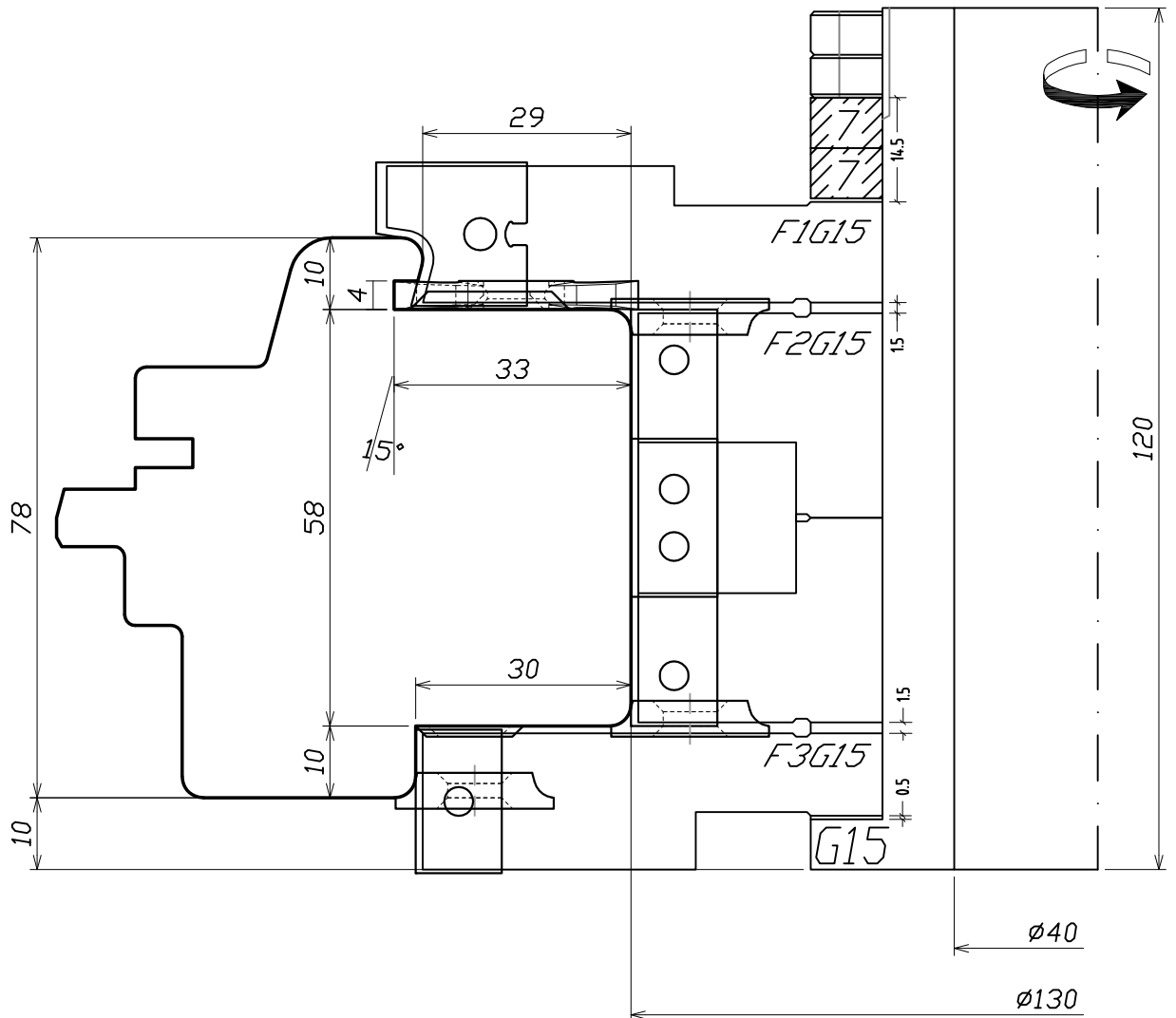

Utensile	Ricambi					
	A3101	40x12x1,5	20x12x1,5	22x16x5-R3	22x22x2,5	34x16x4
F1G15	2				2	2
F2G15		4		4		
F3G15			2	2		2

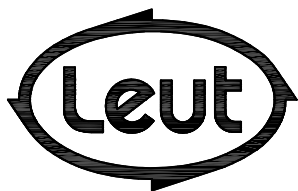

FABBRICA UTENSILI PER LEGNO
via Pisano, n.1 - 37050 Asparetto di Cerea (VR)
Tel. (0442) 83244 - Fax (0442) 83283
Sito Internet - <http://www.leut.it> -
E-Mail: info@leut.it

FIRMA:
DATA: 23/09/2011
ORD. N.:
CLIENTE:

DENOMINAZIONE:
DIS. CAD: **7892SA3**

TELAIO INFERIORE
PARTE ESTERNA

<92>

Section
INDEX

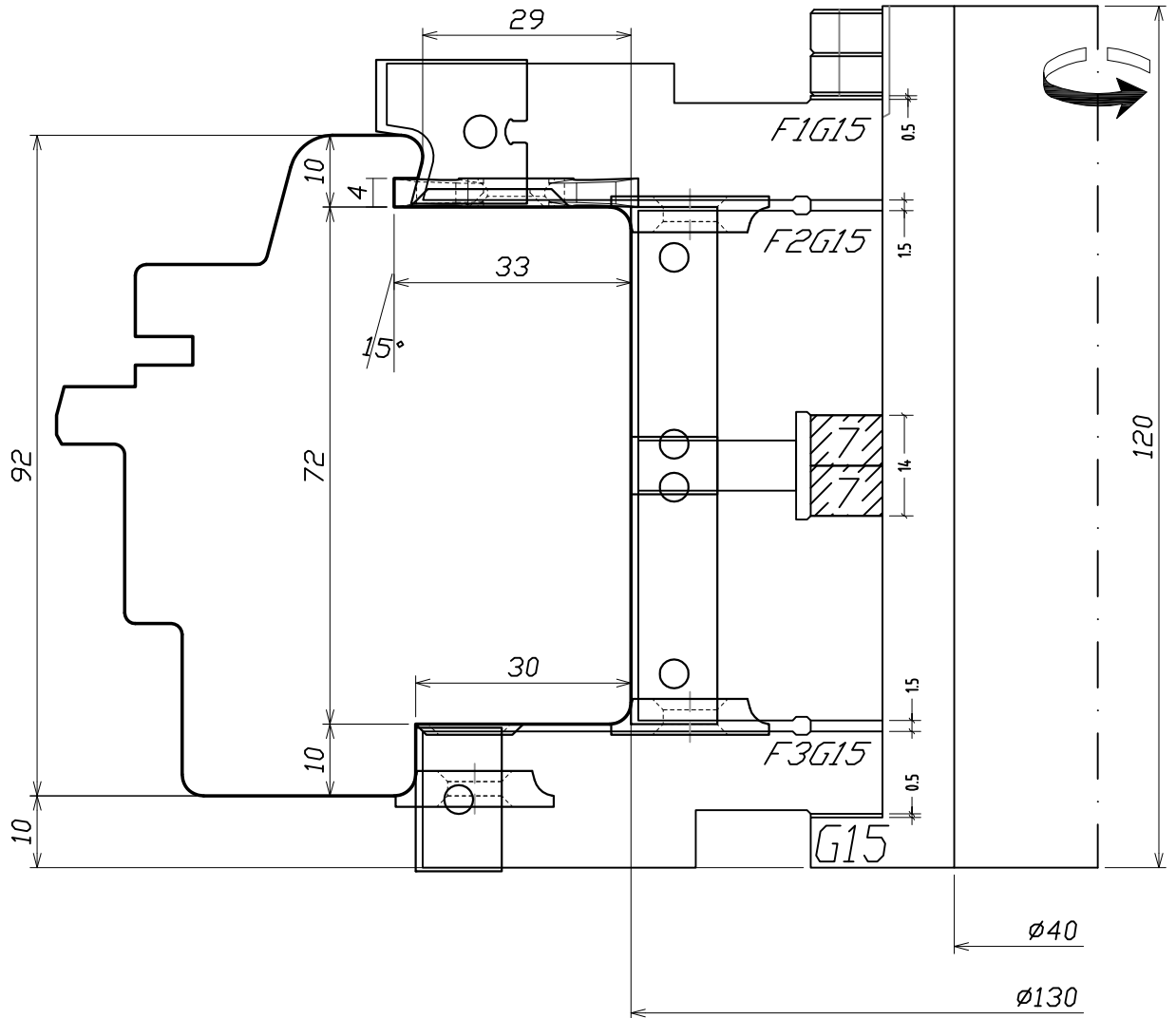

Utensile	Ricambi						
	A3101	40x12x1,5	20x12x1,5	22x16x5-R3	22x22x2,5	34x16x4	14x14x2
F1G15	2				2	2	
F2G15		4		4			
F3G15			2	2			2

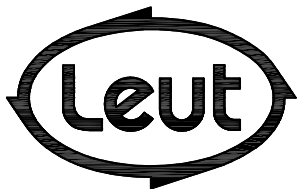

FABBRICA UTENSILI PER LEGNO
via Pisano, n.1 - 37050 Asparetto di Cerea (VR)
Tel. (0442) 83244 - Fax (0442) 83283
Sito Internet - <http://www.leut.it> -
E-Mail: info@leut.it

FIRMA:
DATA: 23/09/2011
ORD. N.:
CLIENTE:

DENOMINAZIONE:
DIS. CAD: **7892SA3**

LA LEUT S.R.L. E' PROPRIETARIA DEL PRESENTE DISEGNO E NE VIETA LA RIPRODUZIONE A TERZI SENZA LA DOVUTA AUTORIZZAZIONE.

TELAIO LATERALE
E SUPERIORE
PARTE ESTERNA

<78>

Section
INDEX

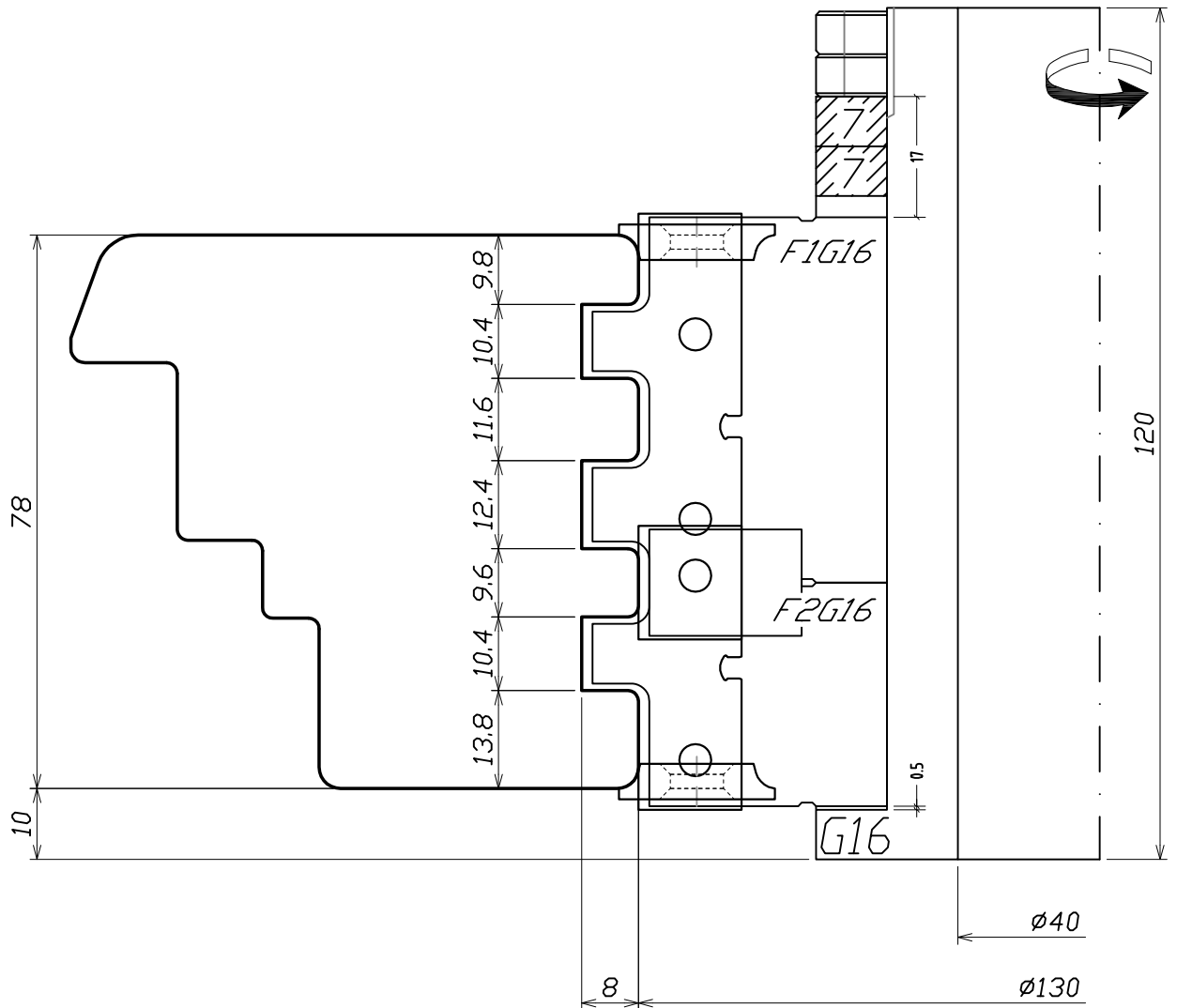

Utensile	Ricambi		
	A3103	A3104	22x16x5-P3
F1G16	2		2
F2G16		2	2

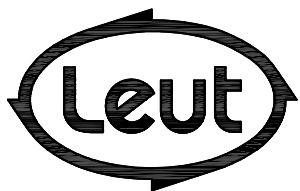

FABBRICA UTENSILI PER LEGNO
via Pisano, n.1 - 37050 Asparetto di Cerea (VR)
Tel. (0442) 83244 - Fax (0442) 83283
Sito Internet - <http://www.leut.it> -
E-Mail: info@leut.it

FIRMA:
DATA: 23/09/2011
ORD. N.:
CLIENTE:

DENOMINAZIONE:
DIS. CAD: **7892SA3**

LA LEUT S.R.L. E' PROPRIETARIA DEL PRESENTE DISEGNO E NE VIETA LA RIPRODUZIONE A TERZI SENZA LA DOVUTA AUTORIZZAZIONE.

TELAIO LATERALE
E SUPERIORE
PARTE ESTERNA

<92>

Section
INDEX

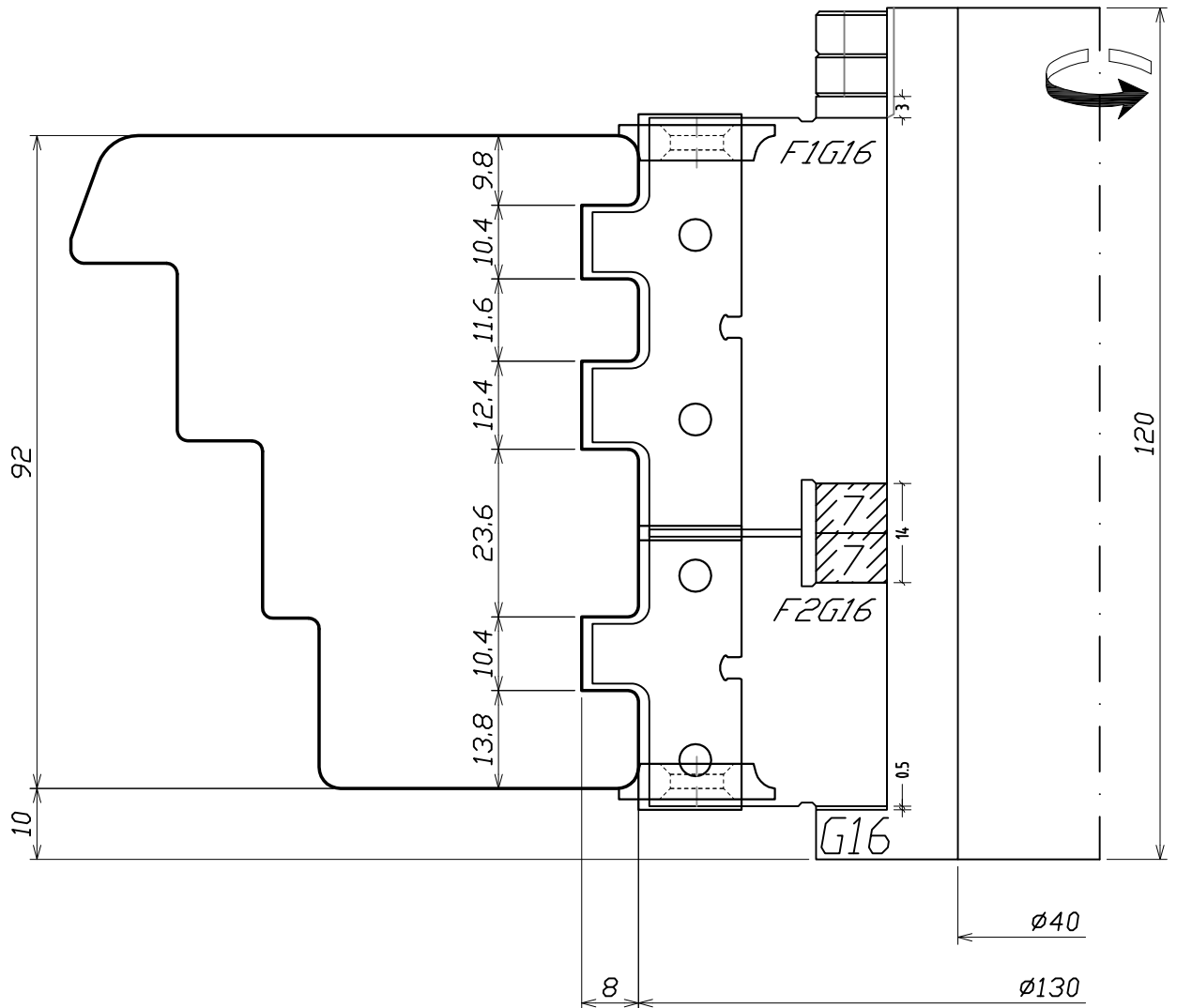

Utensile	Ricambi		
	A3103	A3104	22x16x5-R3
F1G16	2		2
F2G16		2	2

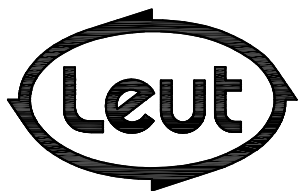

FABBRICA UTENSILI PER LEGNO
via Pisano, n.1 - 37050 Asparetto di Cerea (VR)
Tel. (0442) 83244 - Fax (0442) 83283
Sito Internet - <http://www.leut.it> -
E-Mail: info@leut.it

FIRMA:
DATA: 23/09/2011
ORD. N.:
CLIENTE:

DENOMINAZIONE:
DIS. CAD: **7892SA3**

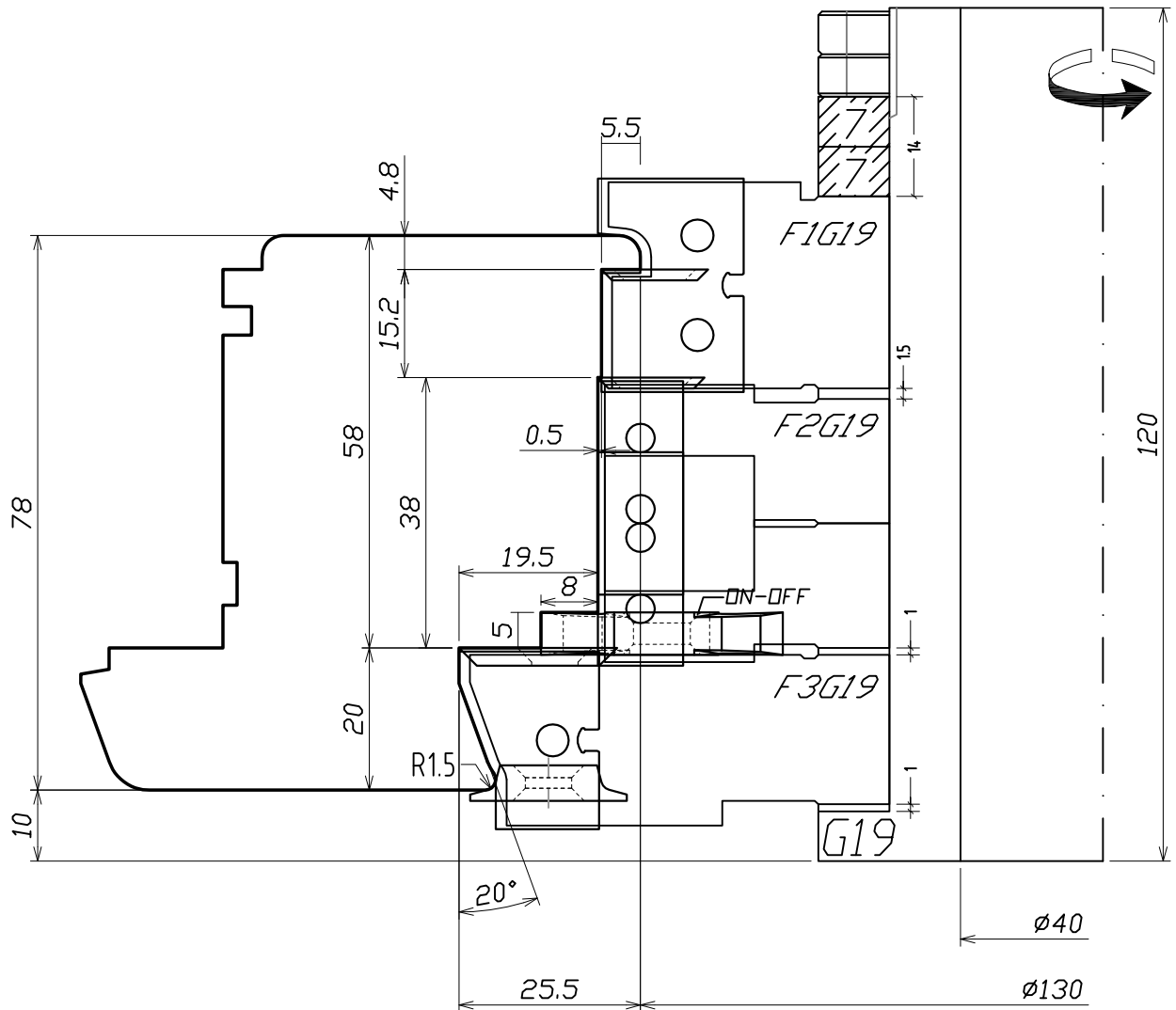

Utensile	Ricambi					
	A3105	A3106	30x12x1.5	22x16x5-R1.5	14x14x2	34x16x6
F1G19	2				2	
F2G19			4		2	2
F3G19		2		2		2

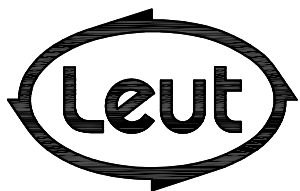

FABBRICA UTENSILI PER LEGNO
via Pisano, n.1 - 37050 Asparetto di Cerea (VR)
Tel. (0442) 83244 - Fax (0442) 83283
Sito Internet - <http://www.leut.it> -
E-Mail: info@leut.it

FIRMA:
DATA: 23/09/2011
ORD. N.:
CLIENTE:

DENOMINAZIONE:
DIS. CAD: **7892SA3**

PROFILATURA E
INTESTATURA TRAVERSI
INFERIORI

<92>

Section
INDEX

LEUT
WOODWORKING
TOOLS

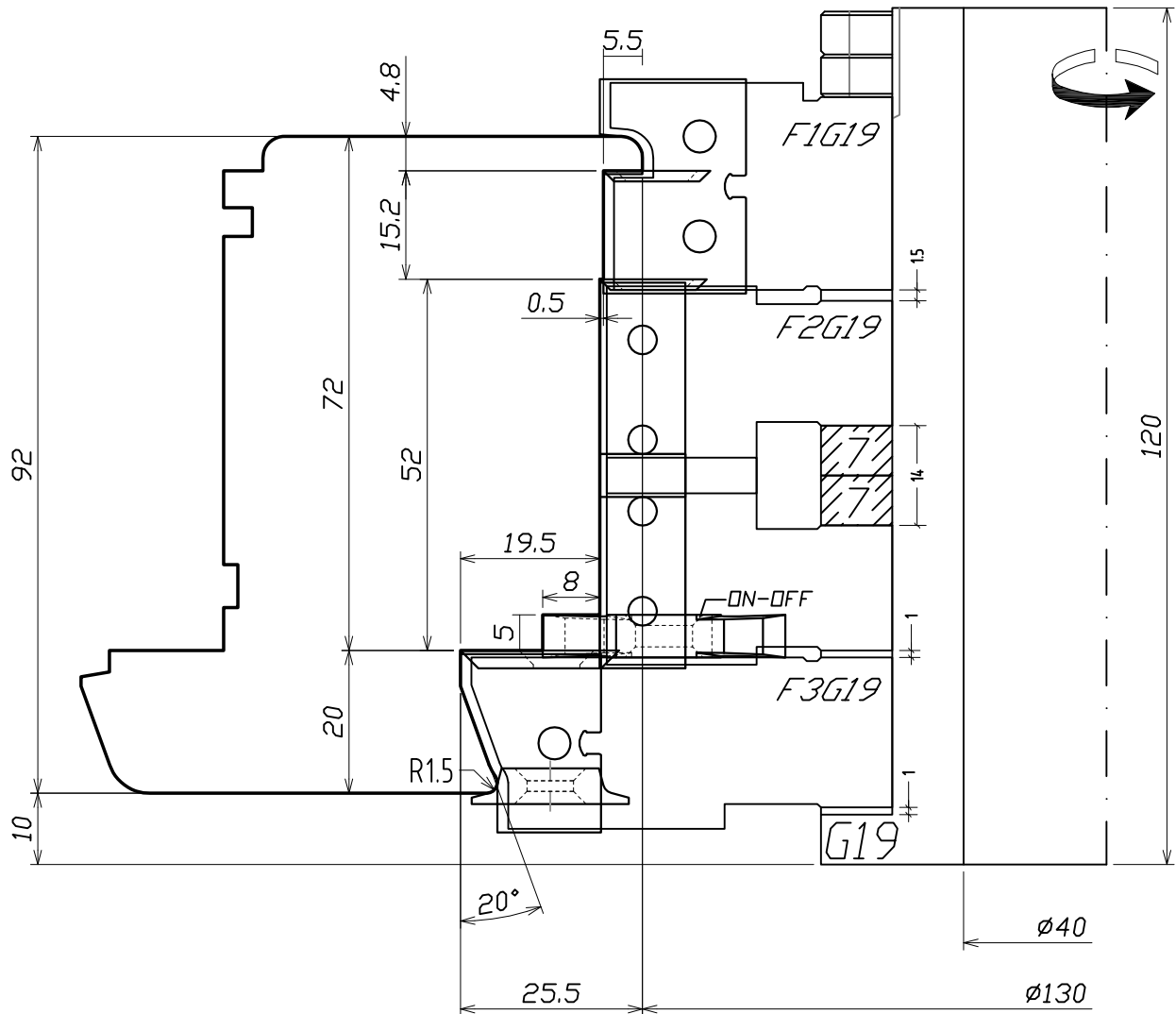

Utensile	Ricambi					
	A3105	A3106	30x12x1,5	22x16x5-R1,5	14x14x2	34x16x6
F1G19	2				2	
F2G19			4		2	2
F3G19		2		2		2

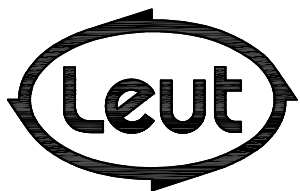

FABBRICA UTENSILI PER LEGNO
via Pisano, n.1 - 37050 Asparetto di Cerea (VR)
Tel. (0442) 83244 - Fax (0442) 83283
Sito Internet - <http://www.leut.it> -
E-Mail: info@leut.it

FIRMA:
DATA: 23/09/2011
ORD. N.:
CLIENTE:

DENOMINAZIONE:
DIS. CAD: **7892SA3**

LA LEUT S.R.L. E' PROPRIETARIA DEL PRESENTE DISEGNO E NE VIETA LA RIPRODUZIONE A TERZI SENZA LA DOVUTA AUTORIZZAZIONE.

PARTE SUPERIORE
MONTANTI E/O
TRAVERSI CENTRALI

<78>

Section
INDEX

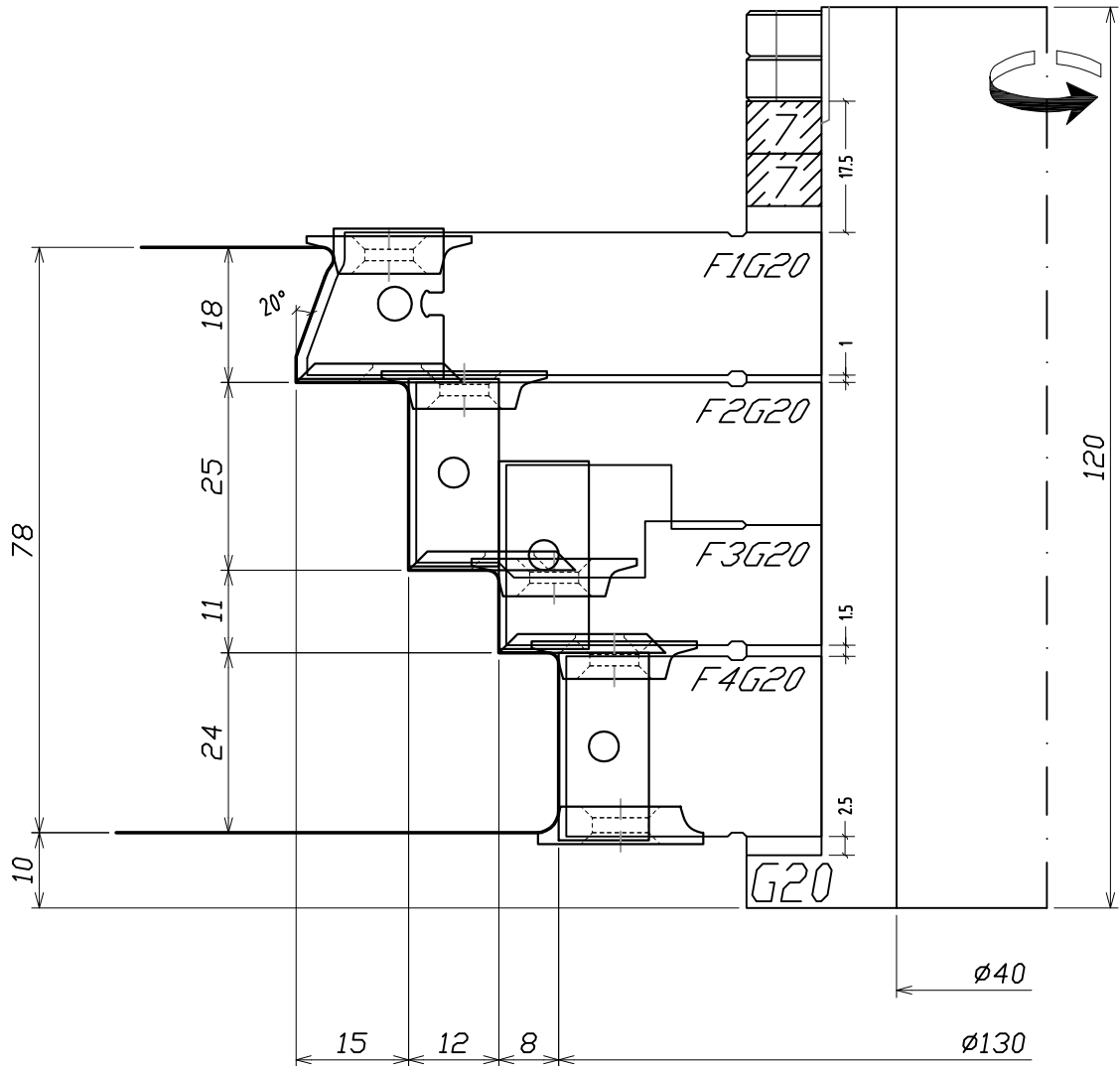

Utensile	Ricambi	A3102	25x12x1,5	22x16x5-R1,5	22x16x5-R3	22x22x2,5
F1G20		2		2		2
F2G20			2	4		2
F3G20			2			2
F4G20			2	2		2

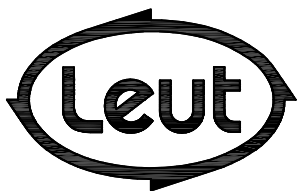

FABBRICA UTENSILI PER LEGNO
via Pisano, n.1 - 37050 Asparetto di Cerea (VR)
Tel. (0442) 83244 - Fax (0442) 83283
Sito Internet - <http://www.leut.it> -
E-Mail: info@leut.it

FIRMA:
DATA: 23/09/2011
ORD. N.:
CLIENTE:

DENOMINAZIONE:
DIS. CAD: **7892SA3**

LA LEUT S.R.L. E' PROPRIETARIA DEL PRESENTE DISEGNO E NE VIETA LA RIPRODUZIONE A TERZI SENZA LA DOVUTA AUTORIZZAZIONE.

PARTE SUPERIORE
MONTANTI E/O
TRAVERSI CENTRALI

<92>

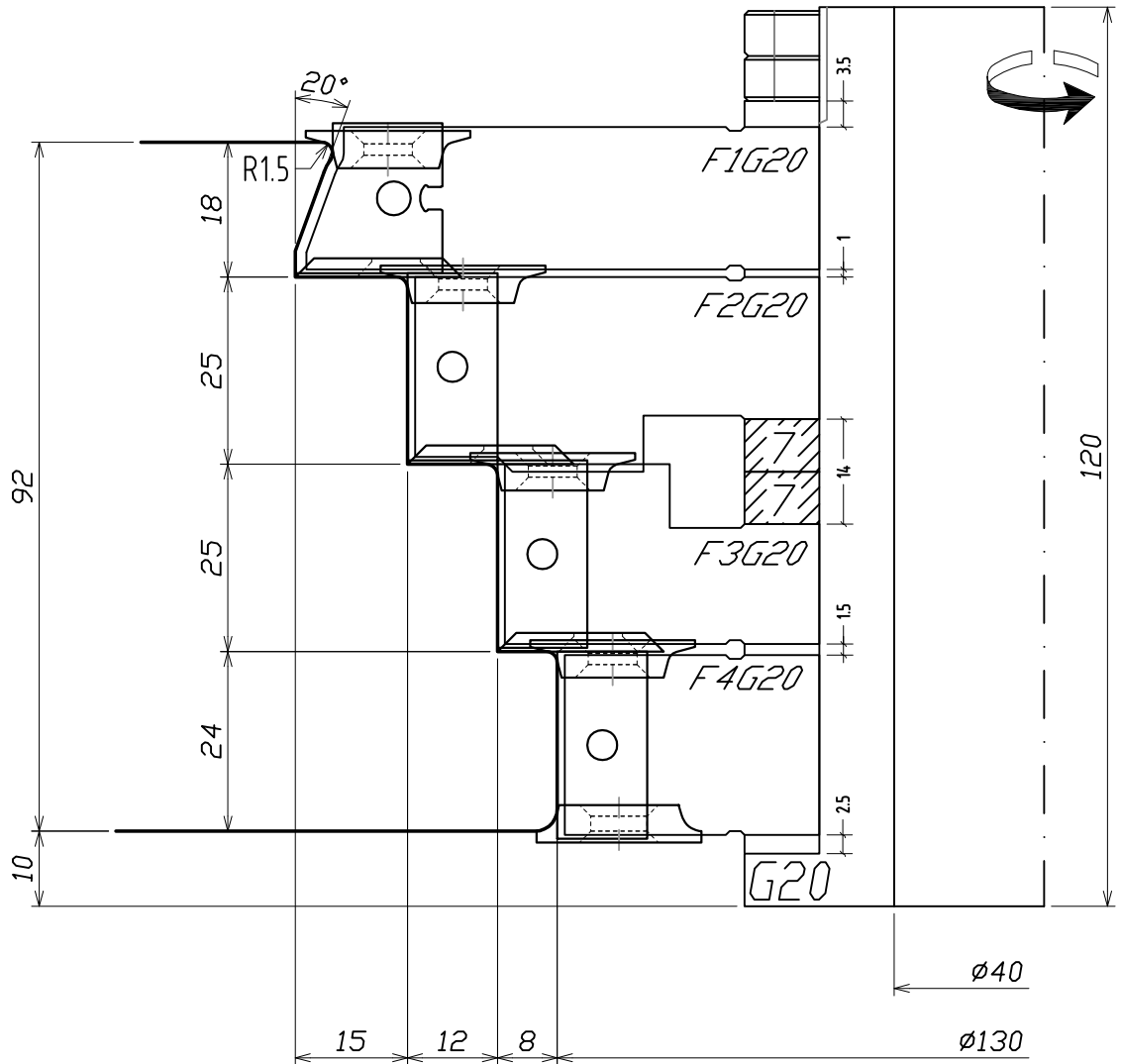

Utensile	Ricambi				
	A3102	25x12x1,5	22x16x5-R1,5	22x16x5-R3	22x22x2,5
F1G20	2		2		2
F2G20		2	4		2
F3G20		2			2
F4G20		2		2	2

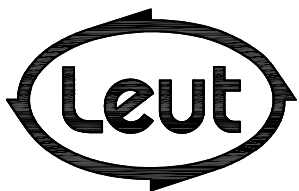

FABBRICA UTENSILI PER LEGNO
via Pisano, n.1 - 37050 Asparetto di Cerea (VR)
Tel. (0442) 83244 - Fax (0442) 83283
Sito Internet - <http://www.leut.it> -
E-Mail: info@leut.it

FIRMA:
DATA: 23/09/2011
ORD. N.:
CLIENTE:

DENOMINAZIONE:
DIS. CAD: **7892SA3**

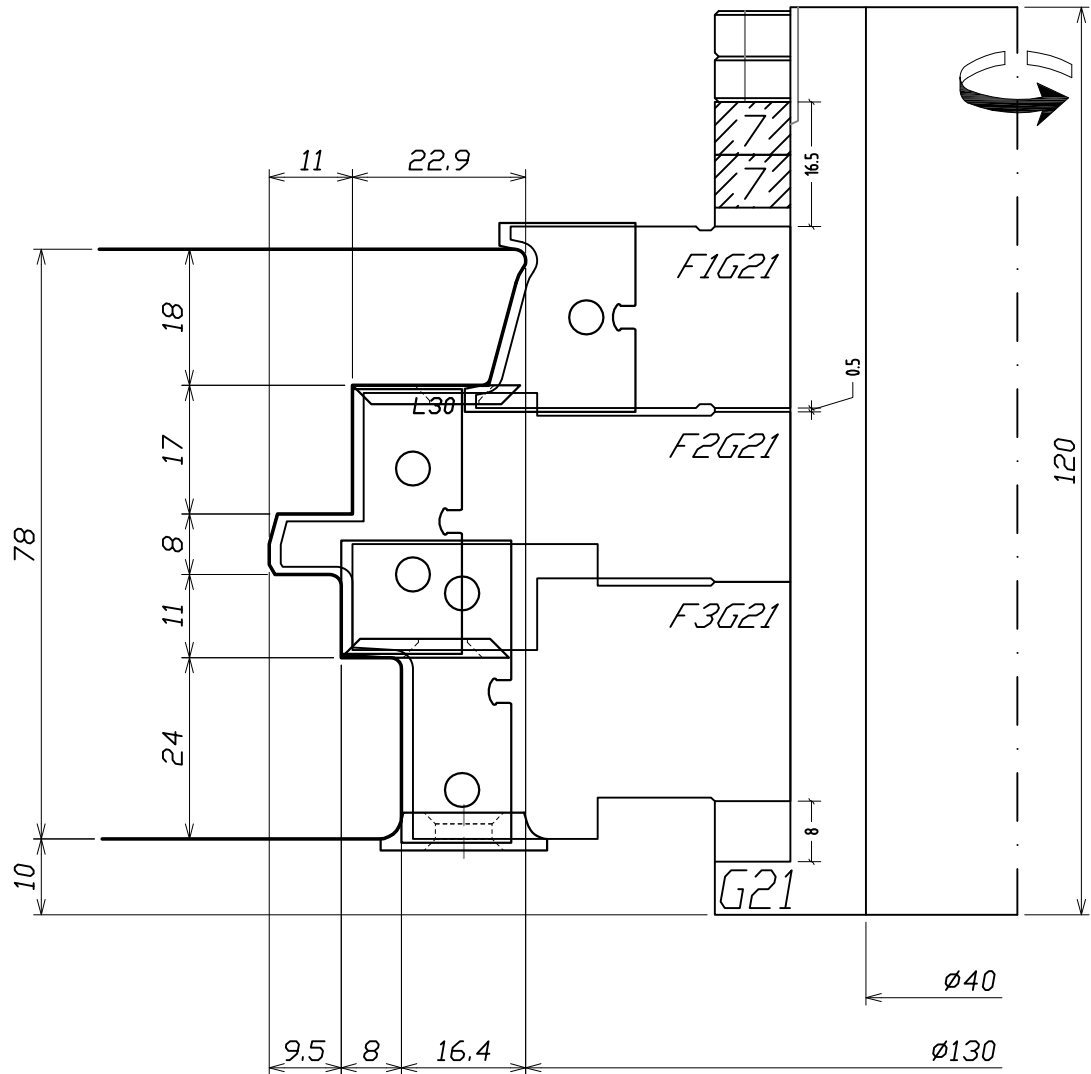

Utensile	Ricambi				
	A3109	A3108	A3107	22x22x2.5	22x16x5-R3
F1G21	2				
F2G21		2		2	
F3G21			2	2	2

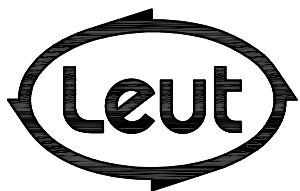

FABBRICA UTENSILI PER LEGNO
via Pisano, n.1 - 37050 Asparetto di Cerea (VR)
Tel. (0442) 83244 - Fax (0442) 83283
Sito Internet - <http://www.leut.it> -
E-Mail: info@leut.it

FIRMA:
DATA: 23/09/2011
ORD. N.:
CLIENTE:

DENOMINAZIONE:
DIS. CAD: **7892SA3**

LA LEUT S.R.L. E' PROPRIETARIA DEL PRESENTE DISEGNO E NE VIETA LA RIPRODUZIONE A TERZI SENZA LA DOVUTA AUTORIZZAZIONE.

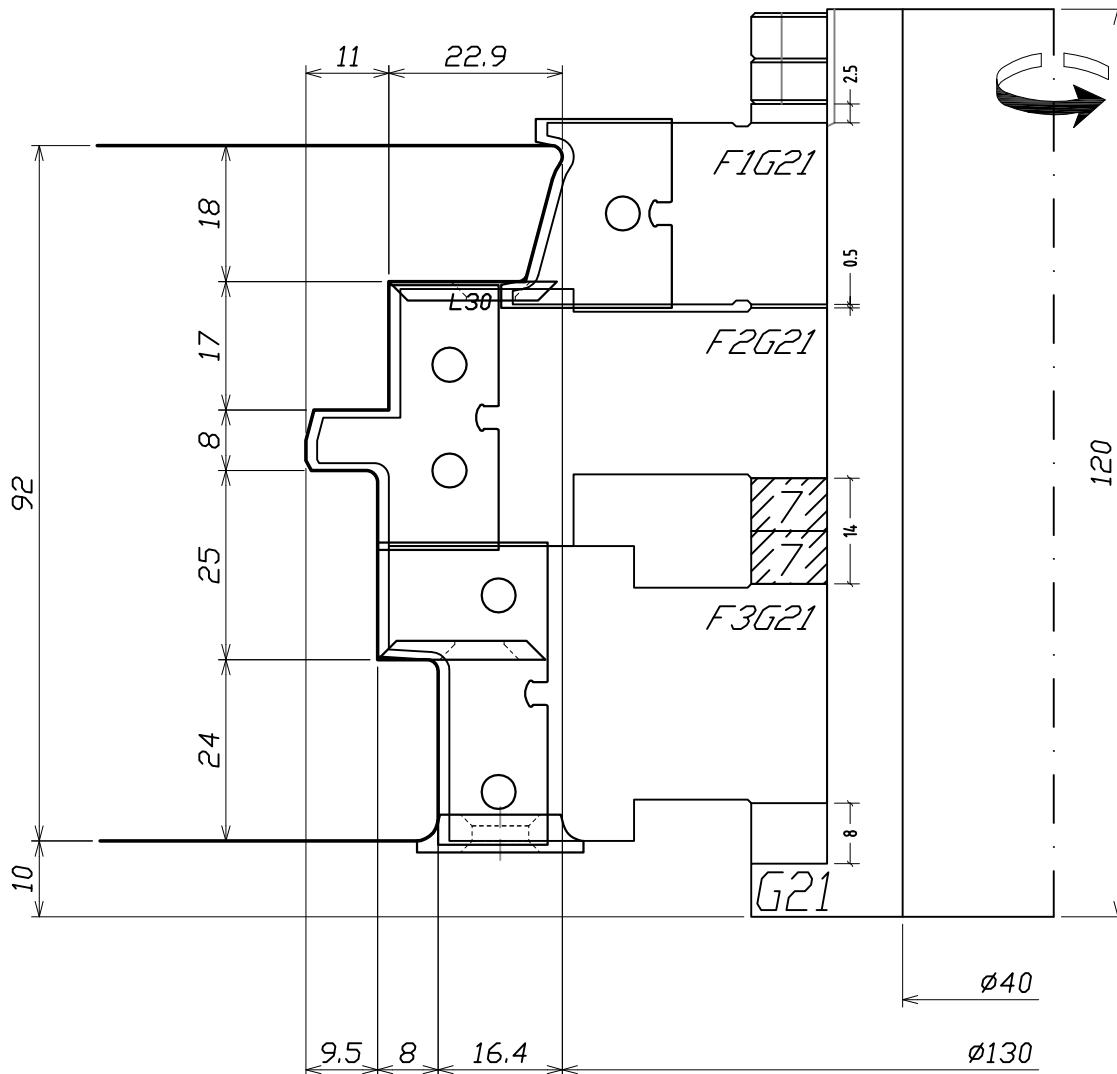

Utensile	Ricambi				
	A3109	A3108	A3107	22x22x2.5	22x16x5-R3
F1G21	2				
F2G21		2		2	
F3G21			2	2	2

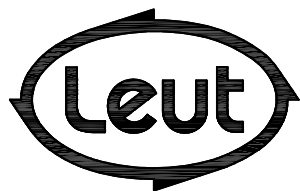

FABBRICA UTENSILI PER LEGNO
via Pisano, n.1 - 37050 Asparetto di Cerea (VR)
Tel. (0442) 83244 - Fax (0442) 83283
Sito Internet - <http://www.leut.it> -
E-Mail: info@leut.it

FIRMA:
DATA: 23/09/2011
ORD. N.:
CLIENTE:

DENOMINAZIONE:
DIS. CAD: **7892SA3**

IV78/92Z LISTELLO 2

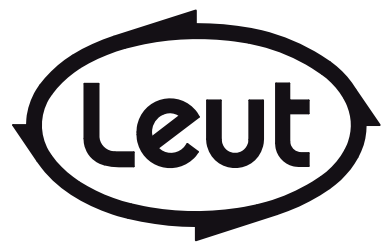
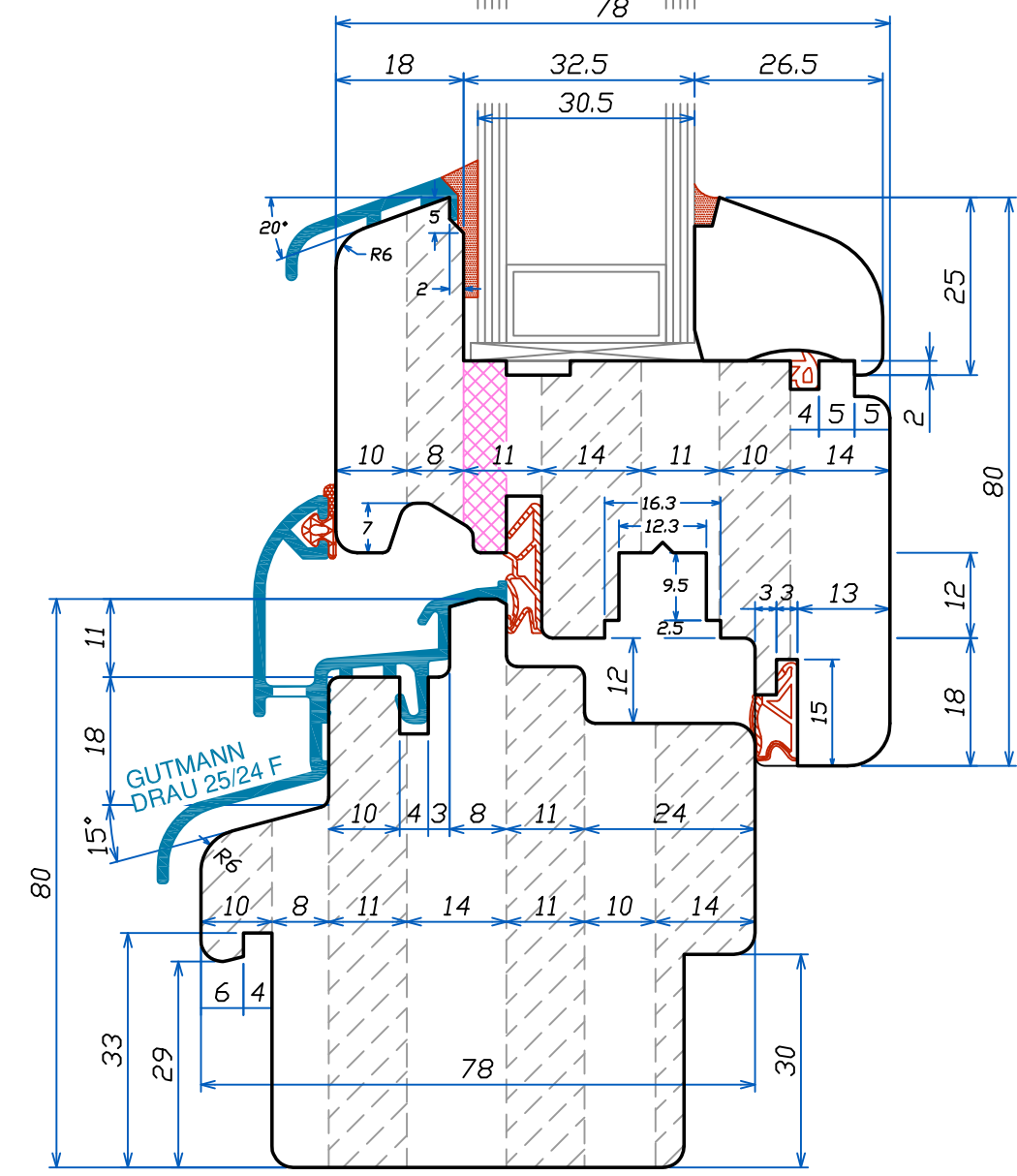
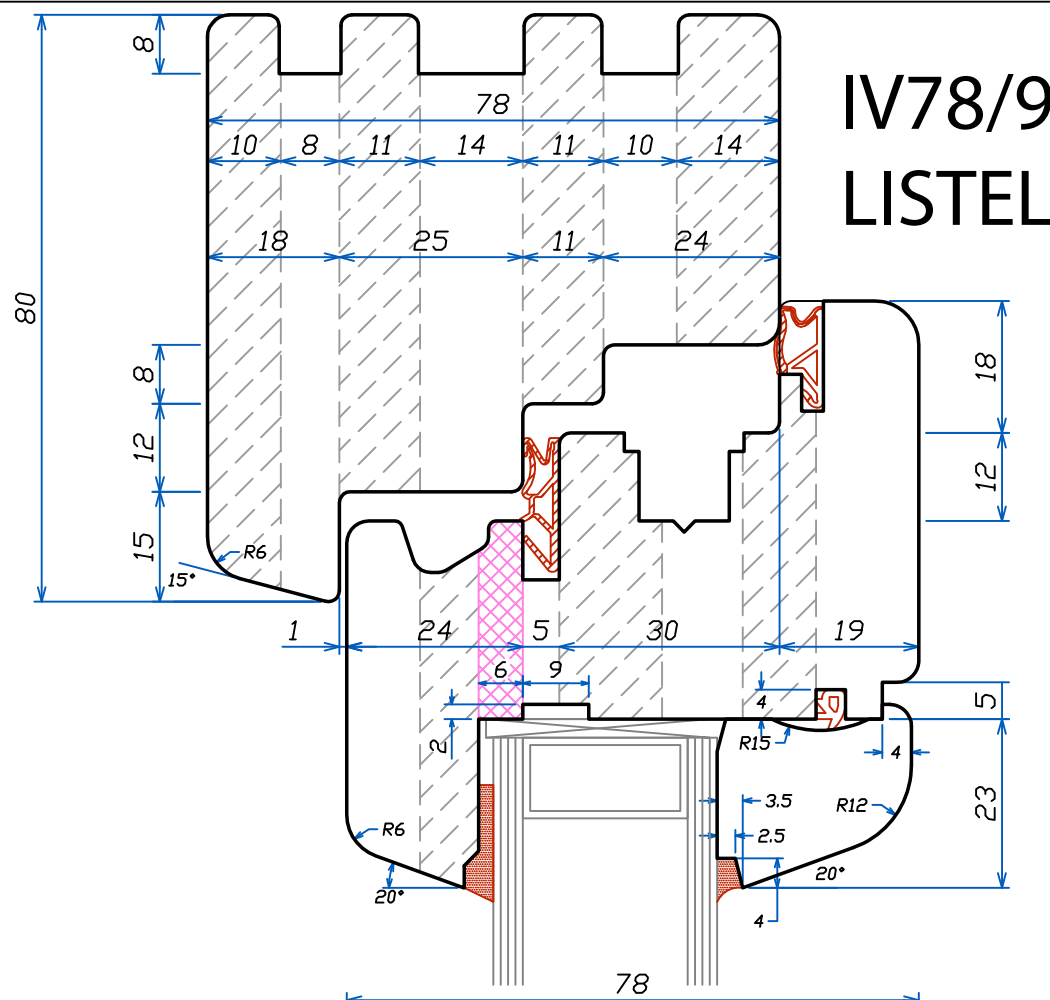
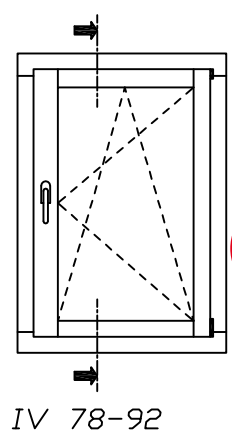

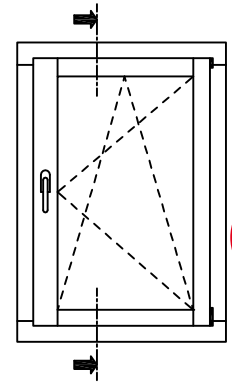

IV 78-92

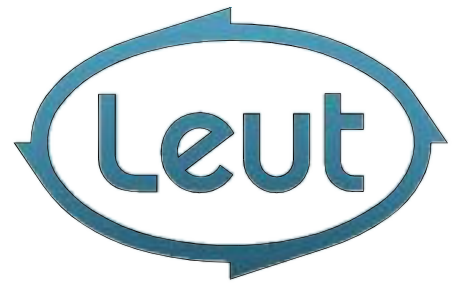
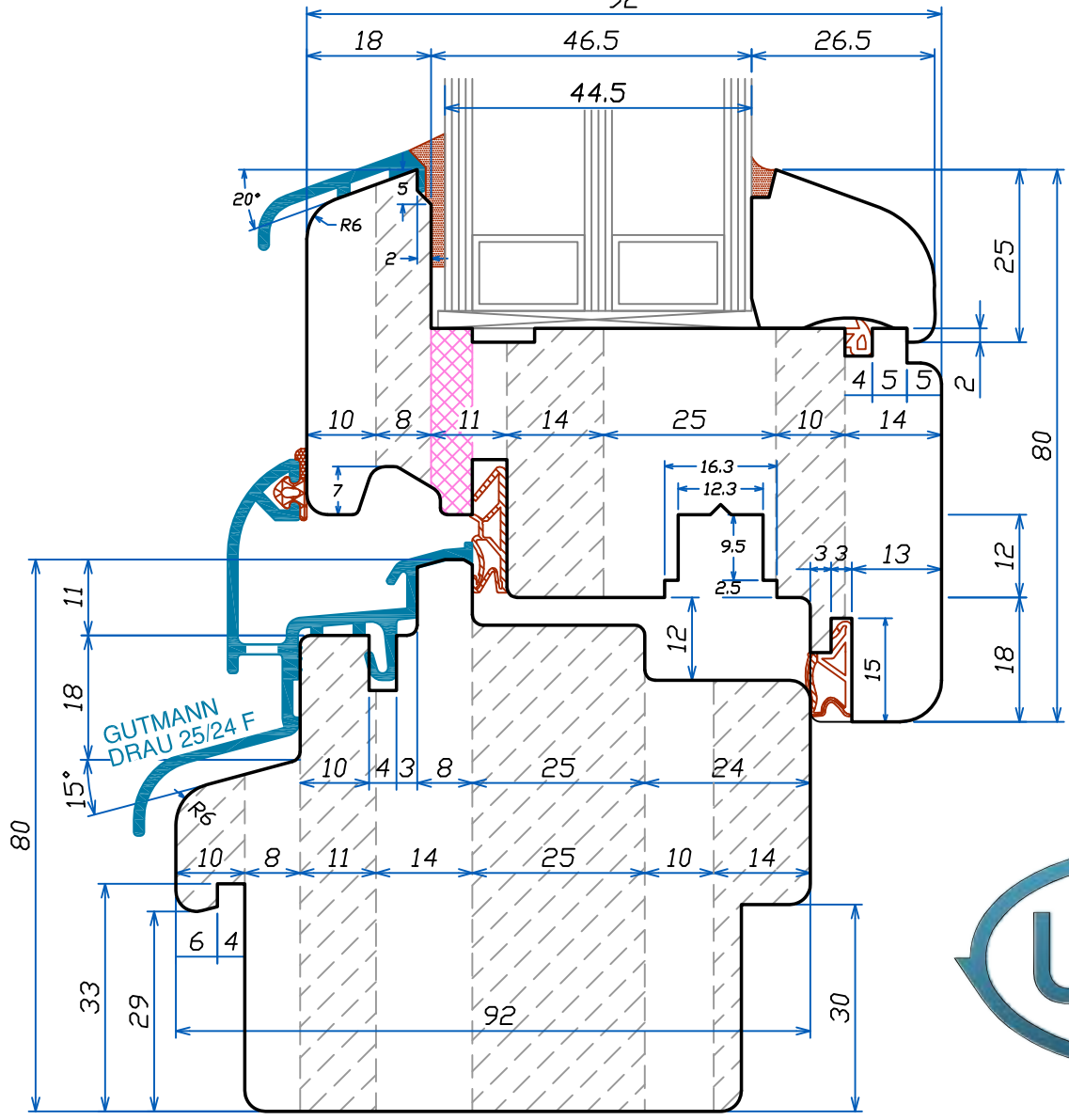
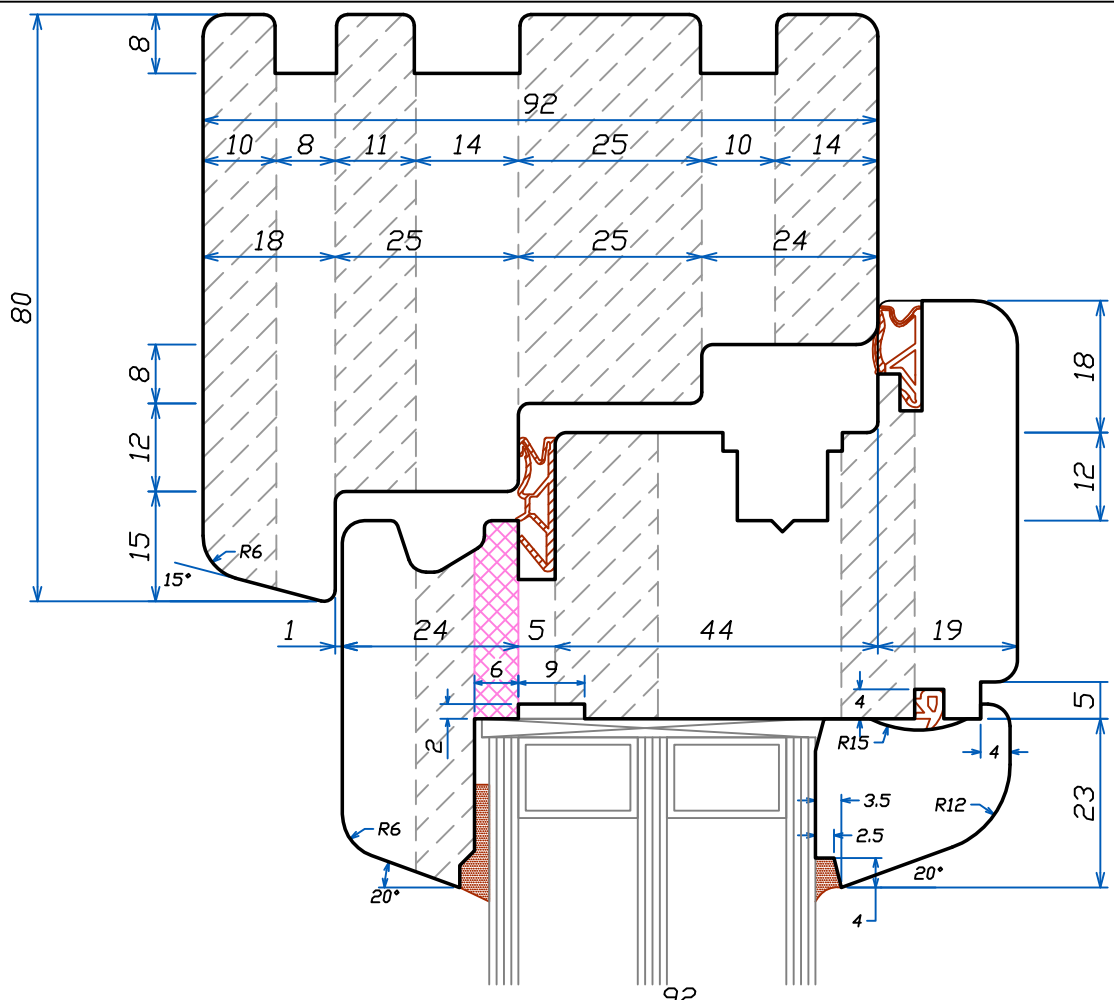

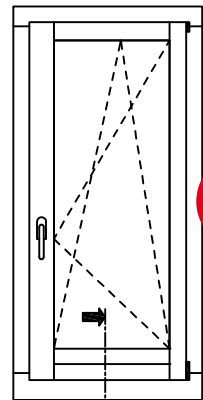

IV 78-92

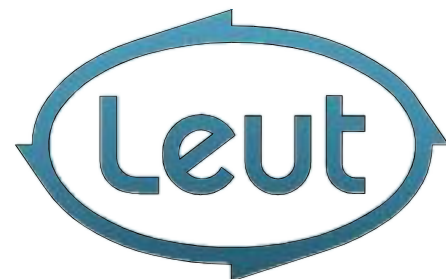
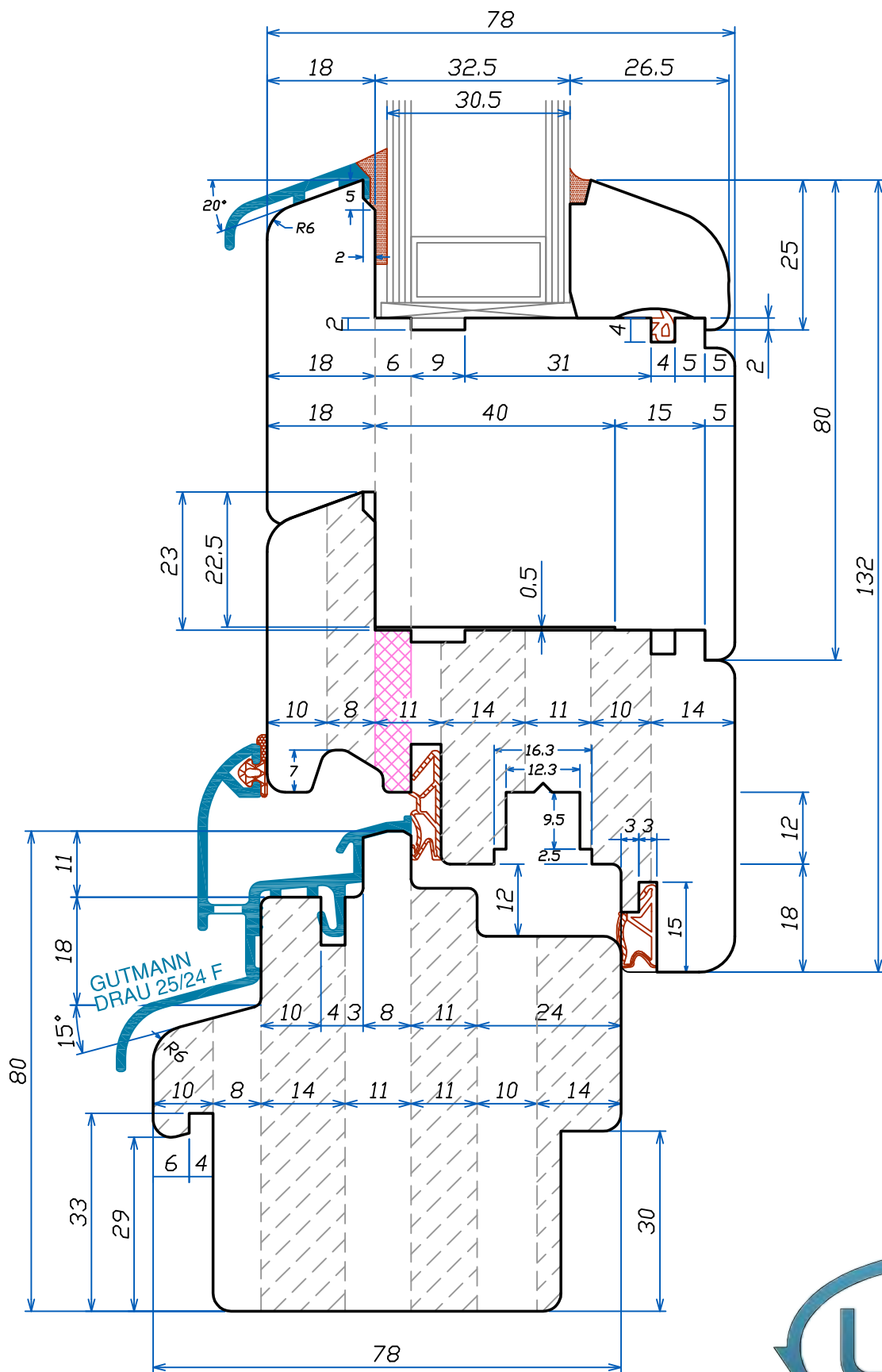

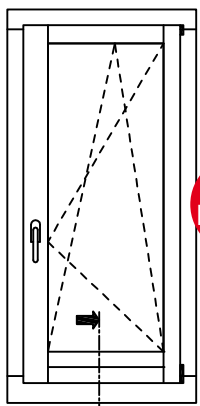

IV 78-92

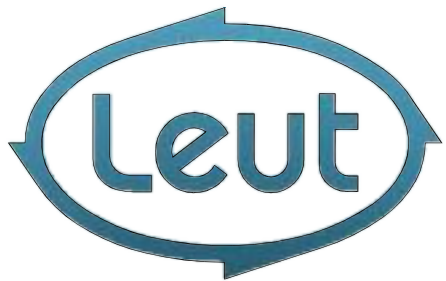
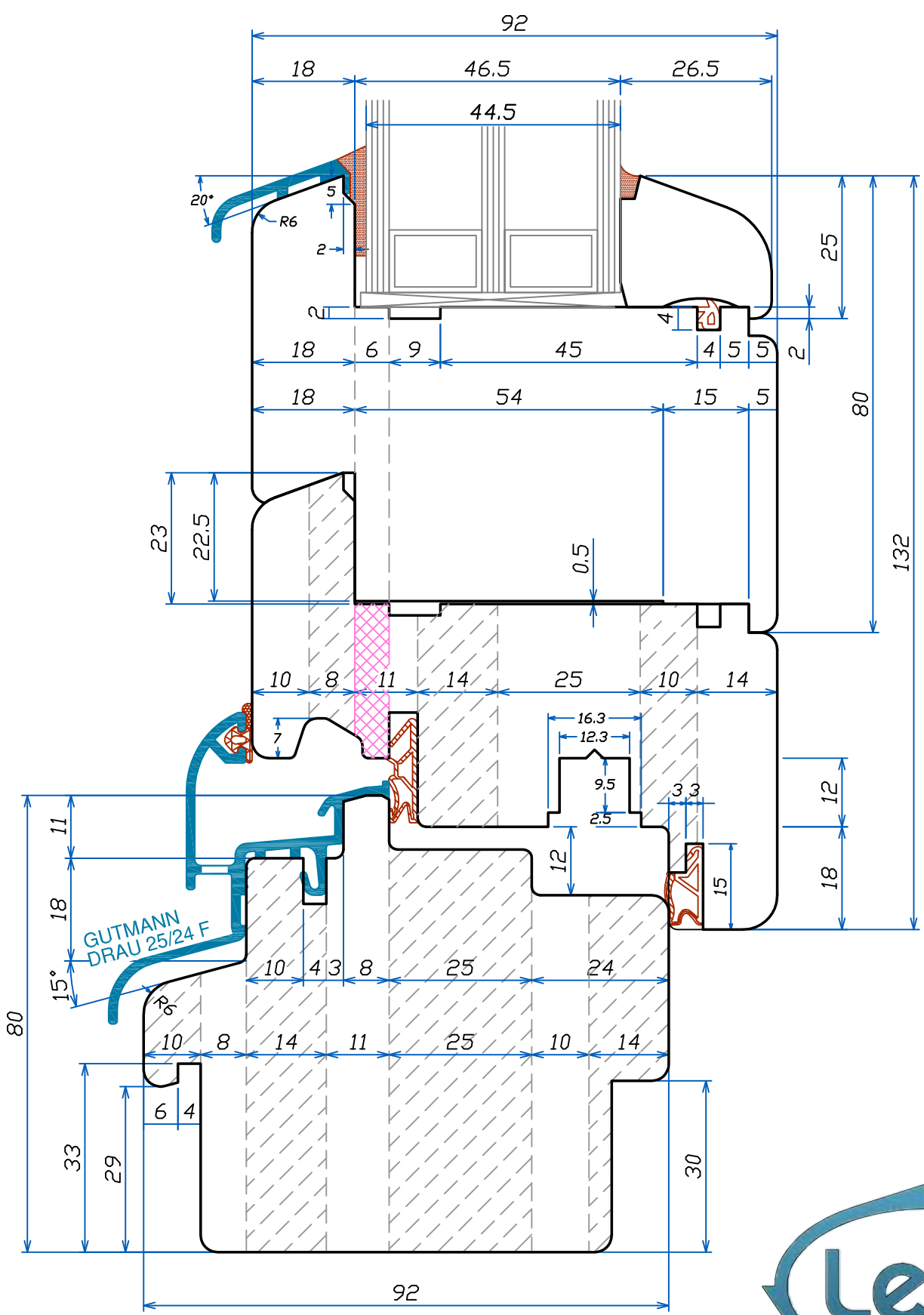

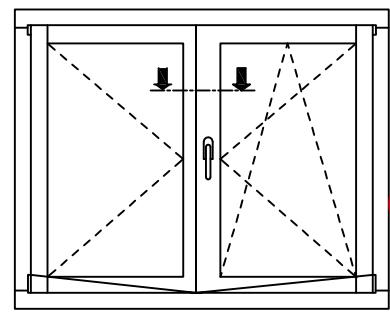

IV 78-92

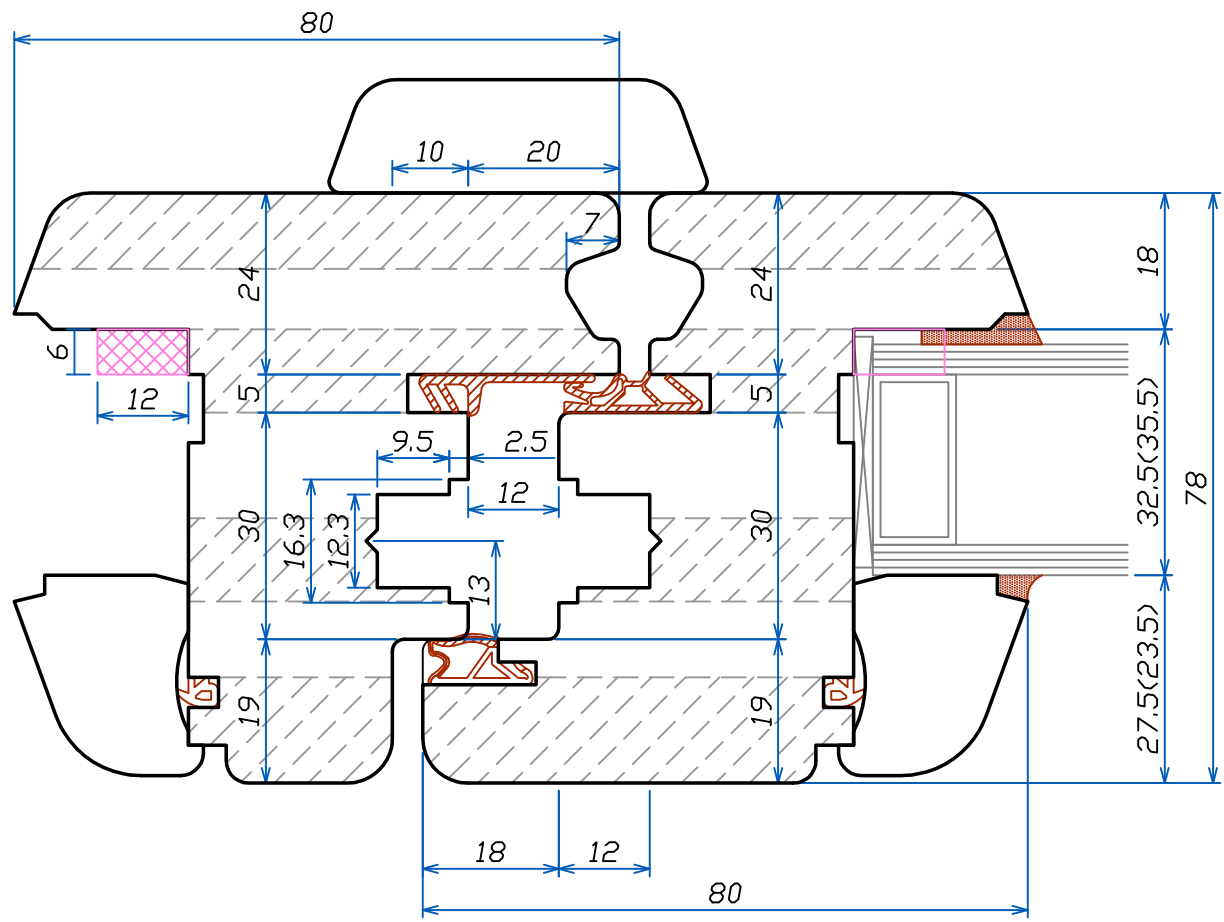

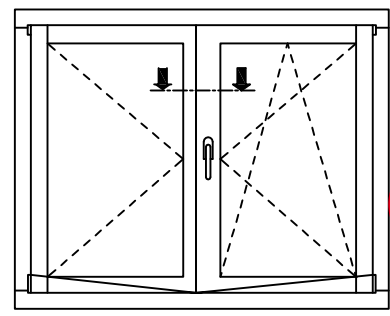

IV 78-92

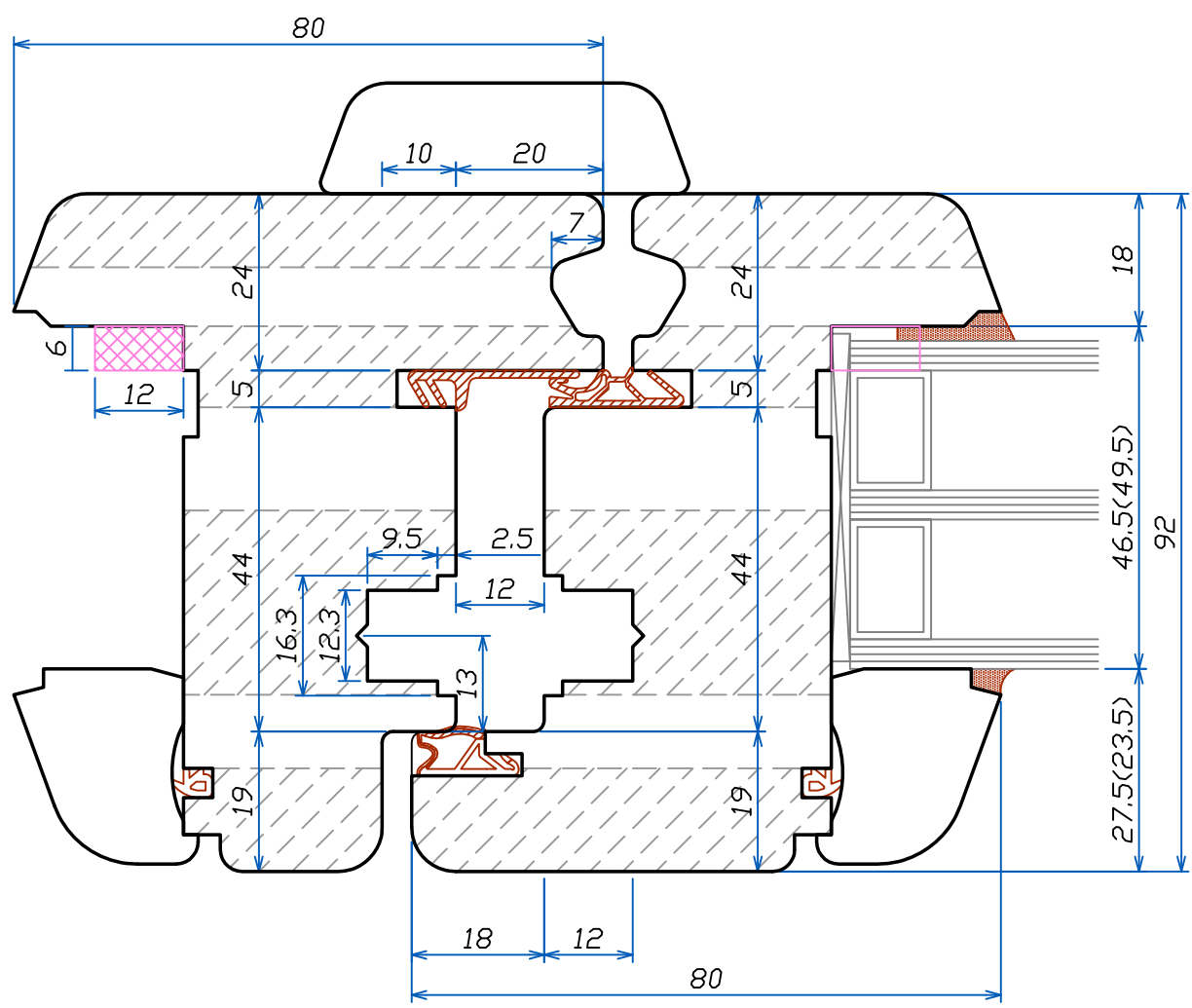

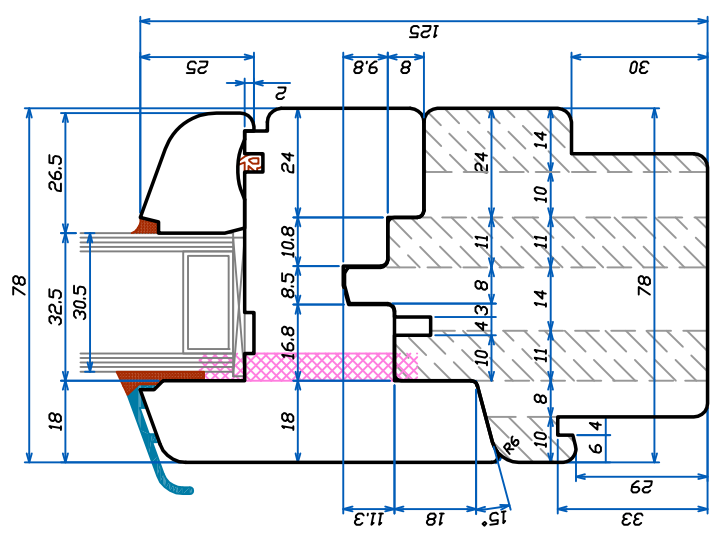
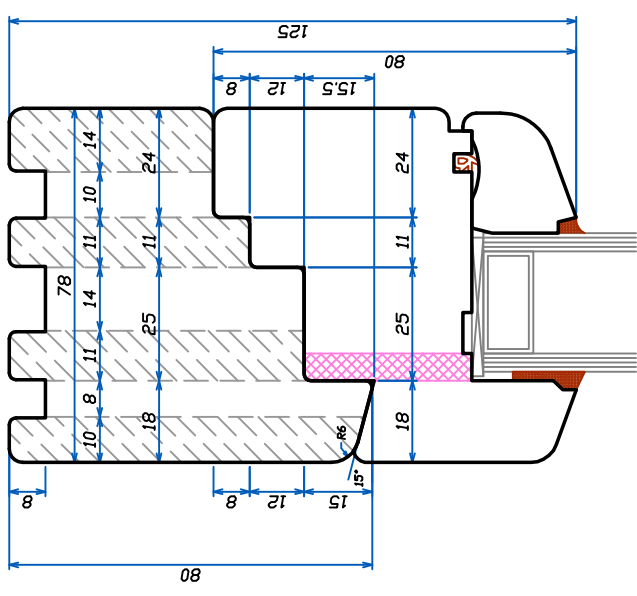
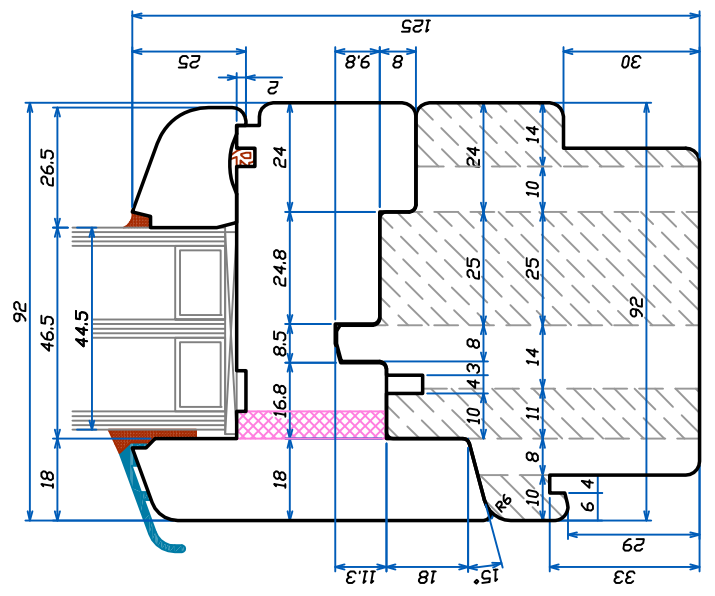
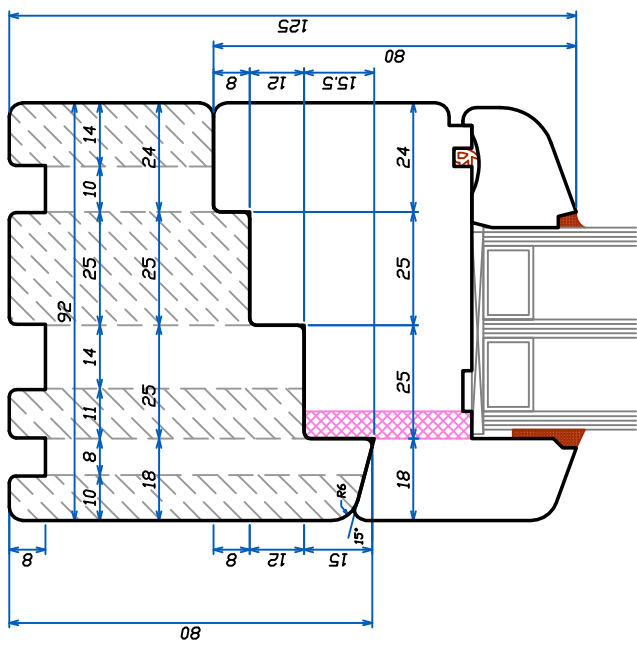
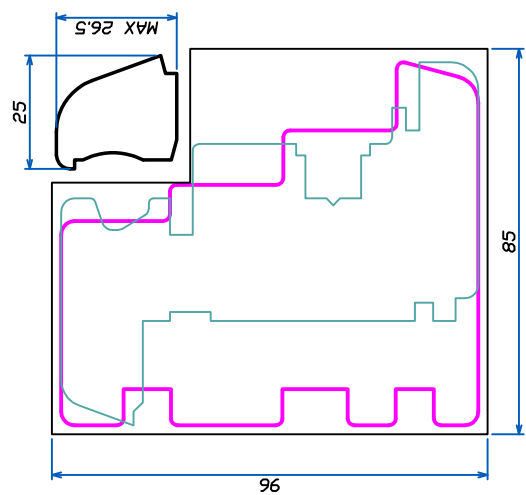
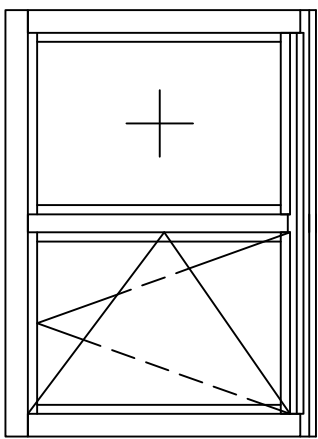

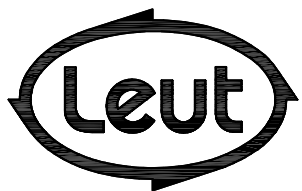
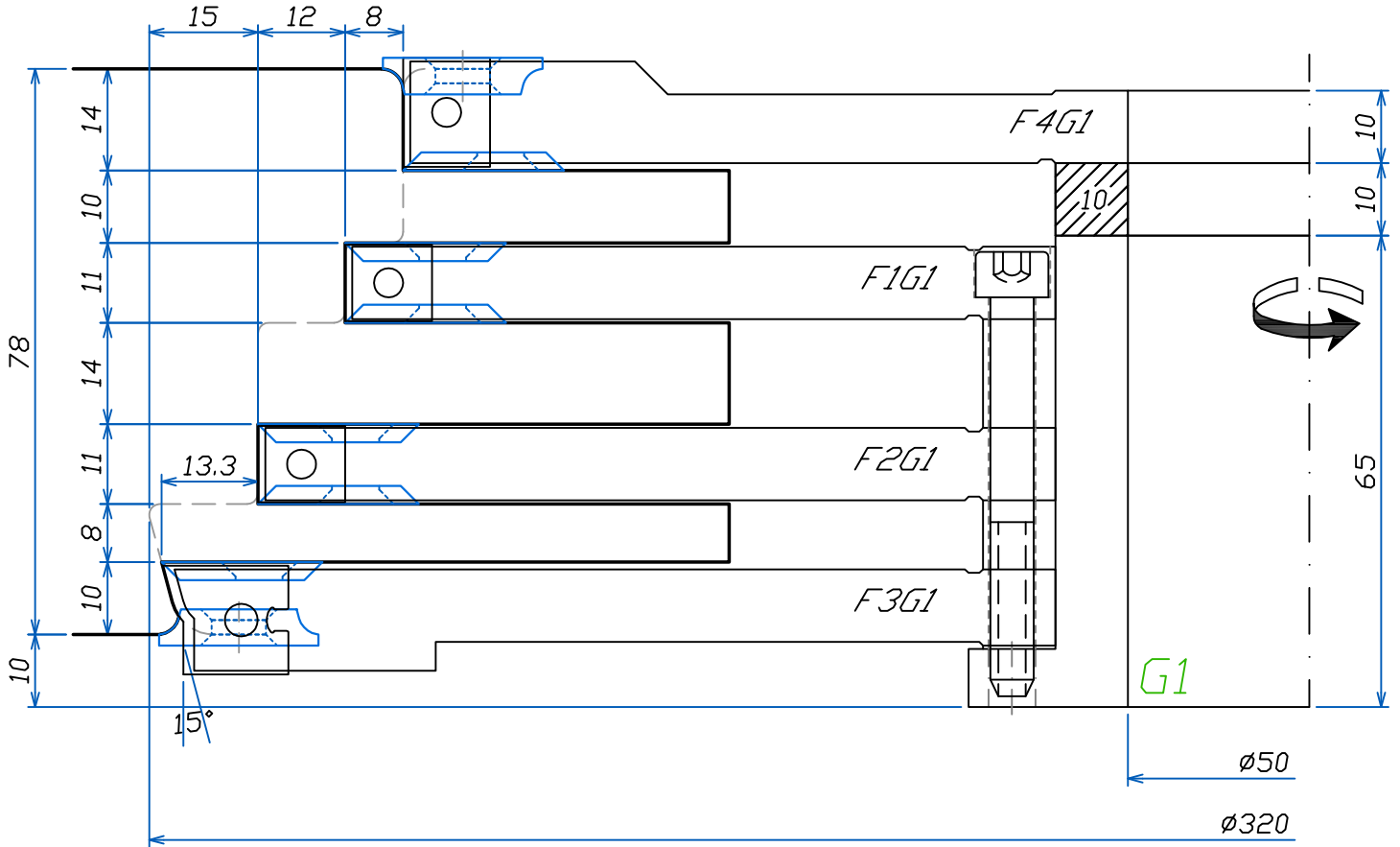

FABBRICA UTENSILI PER LEGNO
via Pisano, n.1 - 37050 Asparetto di Cerea (VR)
Tel. (0442) 83244 - Fax (0442) 83283
Sito Internet - <http://www.leut.it> -
E-Mail: info@leut.it

FIRMA:
DATA: 25/07/2011
ORD. N.:
CLIENTE:

DENOMINAZIONE:

DIS. CAD: **IV7892Z**

TENDONATURA
MONTANTI TELAIO
SUPERIORE

<92>

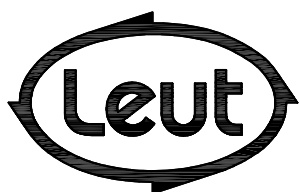
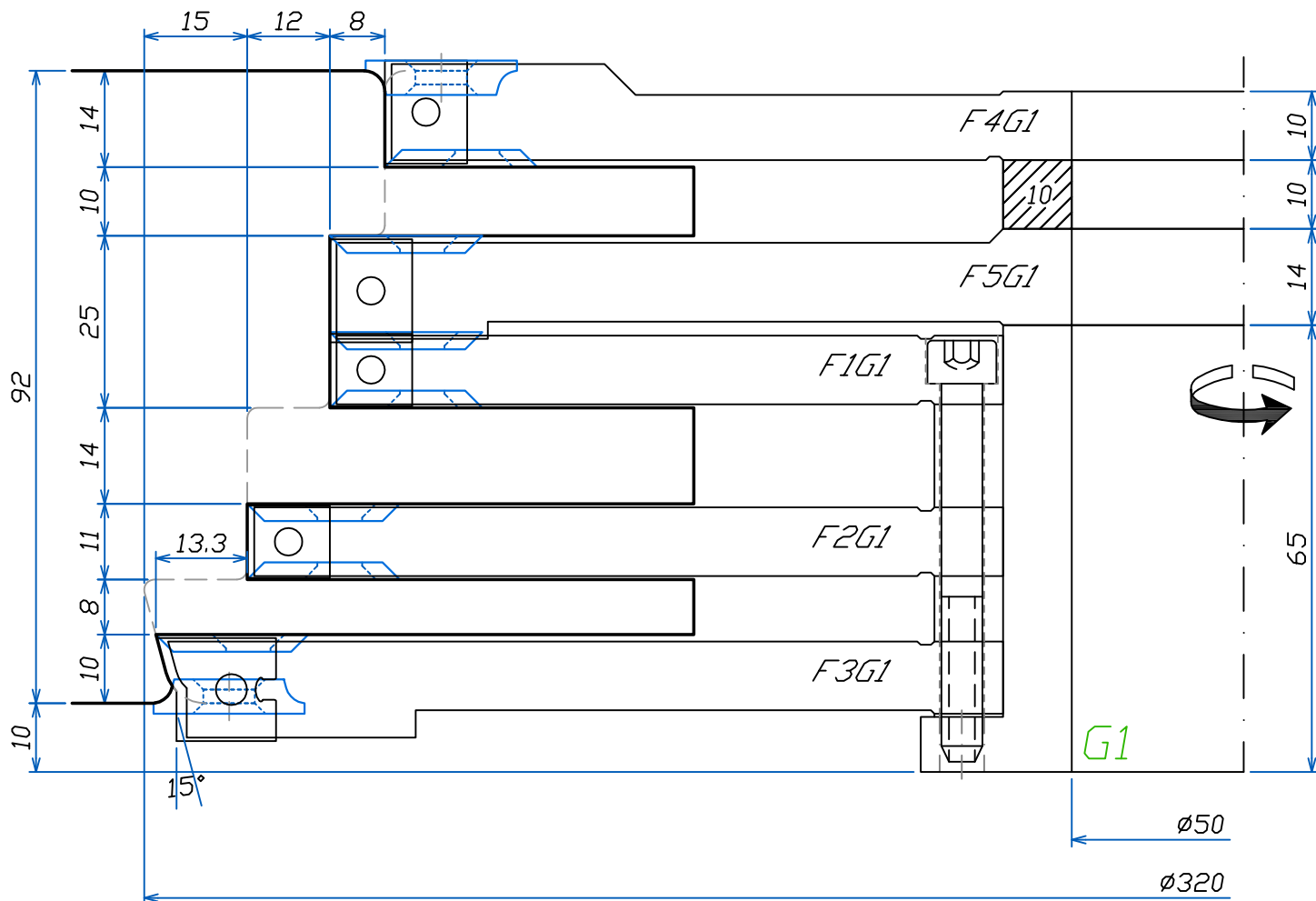

FABBRICA UTENSILI PER LEGNO
via Pisano, n.1 - 37050 Asparetto di Cerea (VR)
Tel. (0442) 83244 - Fax (0442) 83283
Sito Internet - <http://www.leut.it> -
E-Mail: info@leut.it

FIRMA:
DATA: 25/07/2011
ORD. N.:
CLIENTE:

DENOMINAZIONE:
DIS. CAD: **IV7892Z**

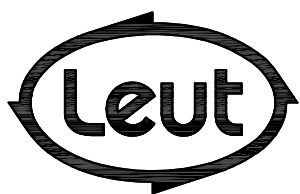
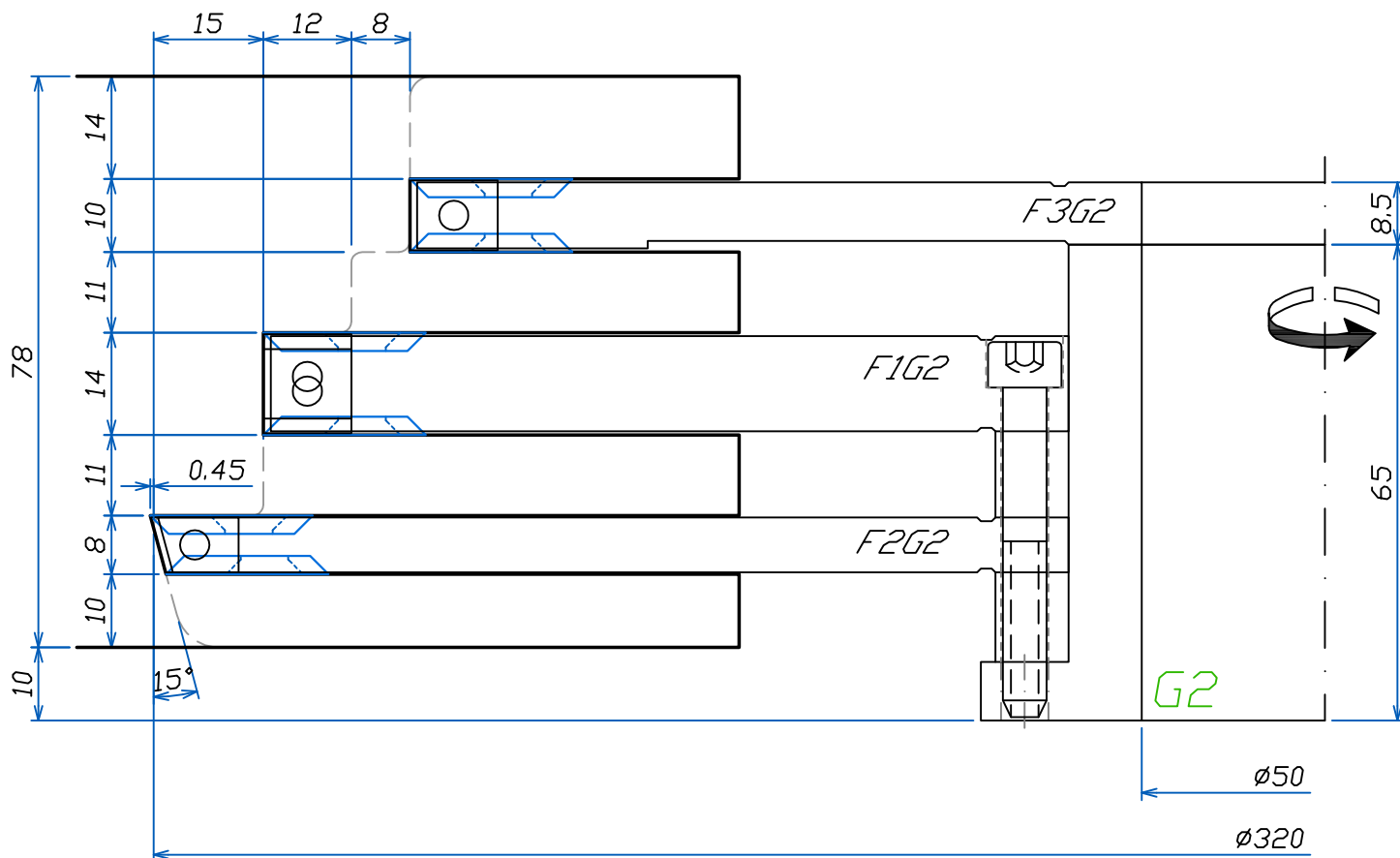

FABBRICA UTENSILI PER LEGNO
via Pisano, n.1 - 37050 Asparetto di Cerea (VR)
Tel. (0442) 83244 - Fax (0442) 83283
Sito Internet - <http://www.leut.it> -
E-Mail: info@leut.it

FIRMA:
DATA: 25/07/2011
ORD. N.:
CLIENTE:

DENOMINAZIONE:
DIS. CAD: **IV7892Z**

LA LEUT S.R.L. E' PROPRIETARIA DEL PRESENTE DISEGNO E NE VIETA LA RIPRODUZIONE A TERZI SENZA LA DOVUTA AUTORIZZAZIONE.

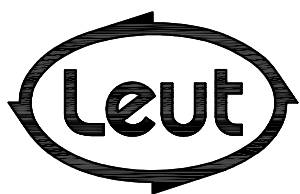
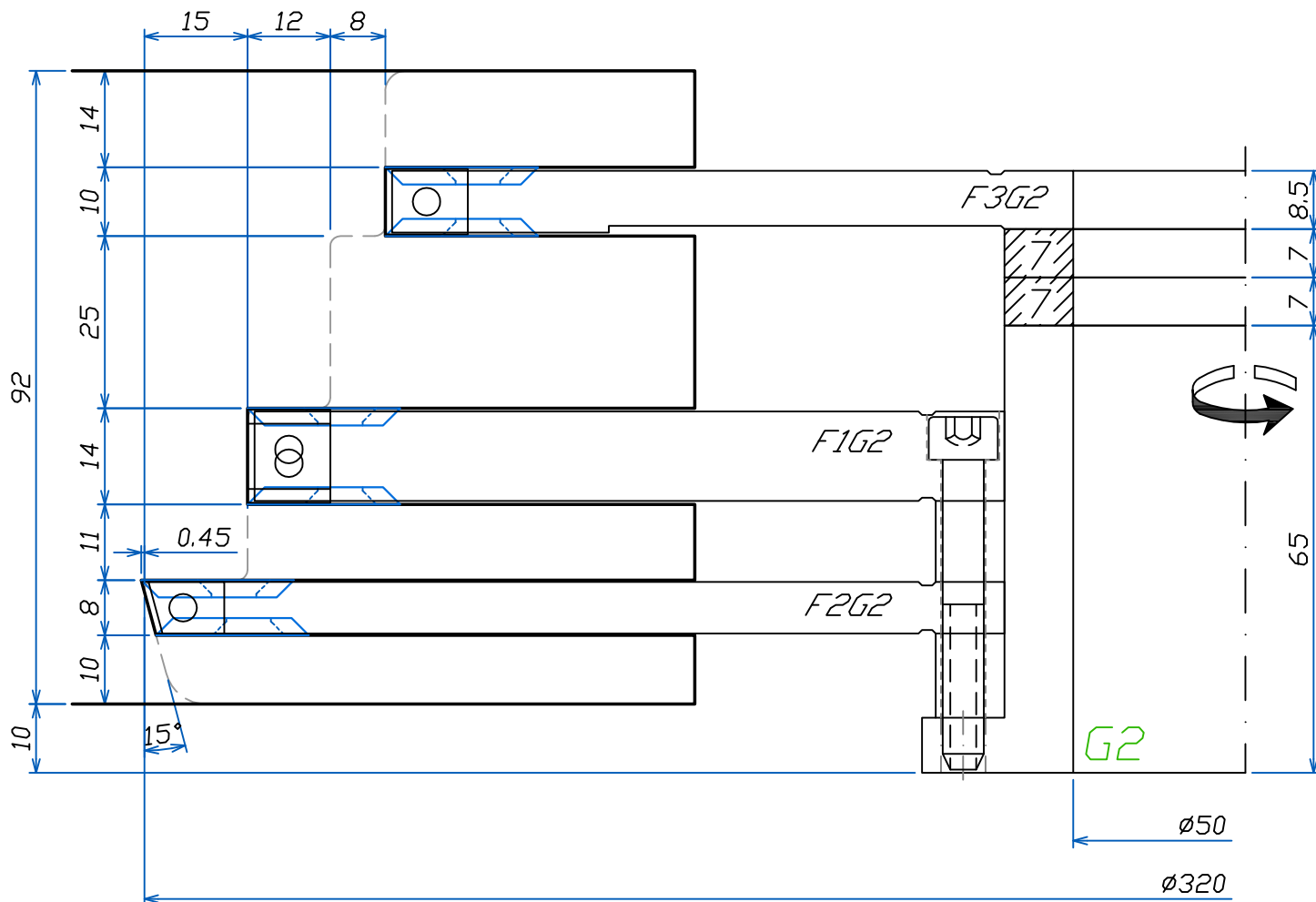

FABBRICA UTENSILI PER LEGNO
via Pisano, n.1 - 37050 Asparetto di Cerea (VR)
Tel. (0442) 83244 - Fax (0442) 83283
Sito Internet - <http://www.leut.it> -
E-Mail: info@leut.it

FIRMA:
DATA: 25/07/2011
ORD. N.:
CLIENTE:

DENOMINAZIONE:
DIS. CAD: **IV7892Z**

TENDONATURA
MONTANTI TELAI
INFERIORE

<78>

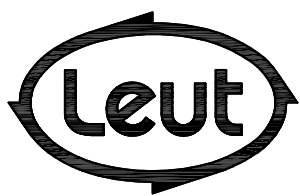
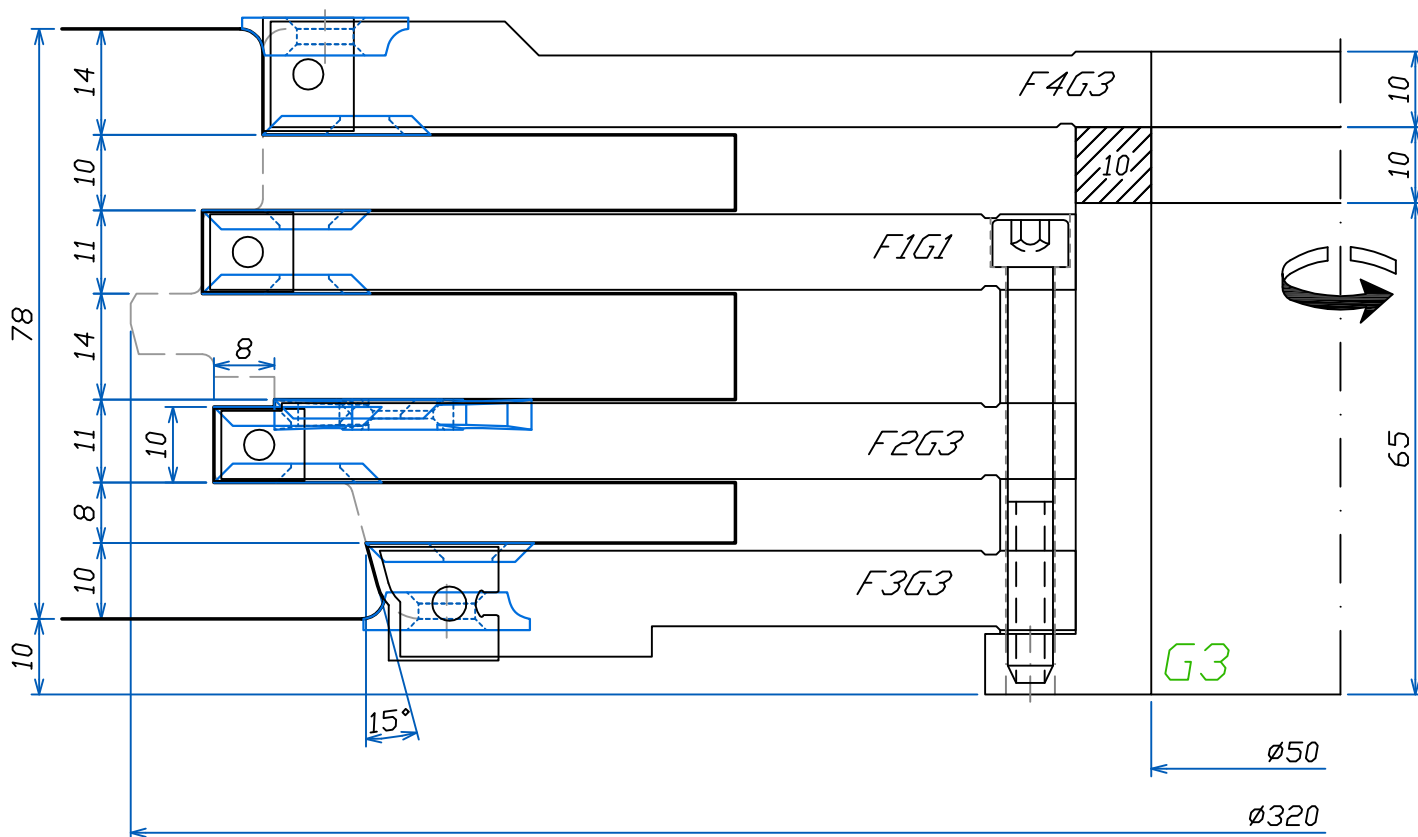

FABBRICA UTENSILI PER LEGNO
via Pisano, n.1 - 37050 Asparetto di Cerea (VR)
Tel. (0442) 83244 - Fax (0442) 83283
Sito Internet - <http://www.leut.it> -
E-Mail: info@leut.it

FIRMA:
DATA: 25/07/2011
ORD. N.:
CLIENTE:

DENOMINAZIONE:
DIS. CAD: **IV7892Z**

LA LEUT S.R.L. E' PROPRIETARIA DEL PRESENTE DISEGNO E NE VIETA LA RIPRODUZIONE A TERZI SENZA LA DOVUTA AUTORIZZAZIONE.

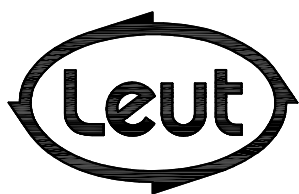
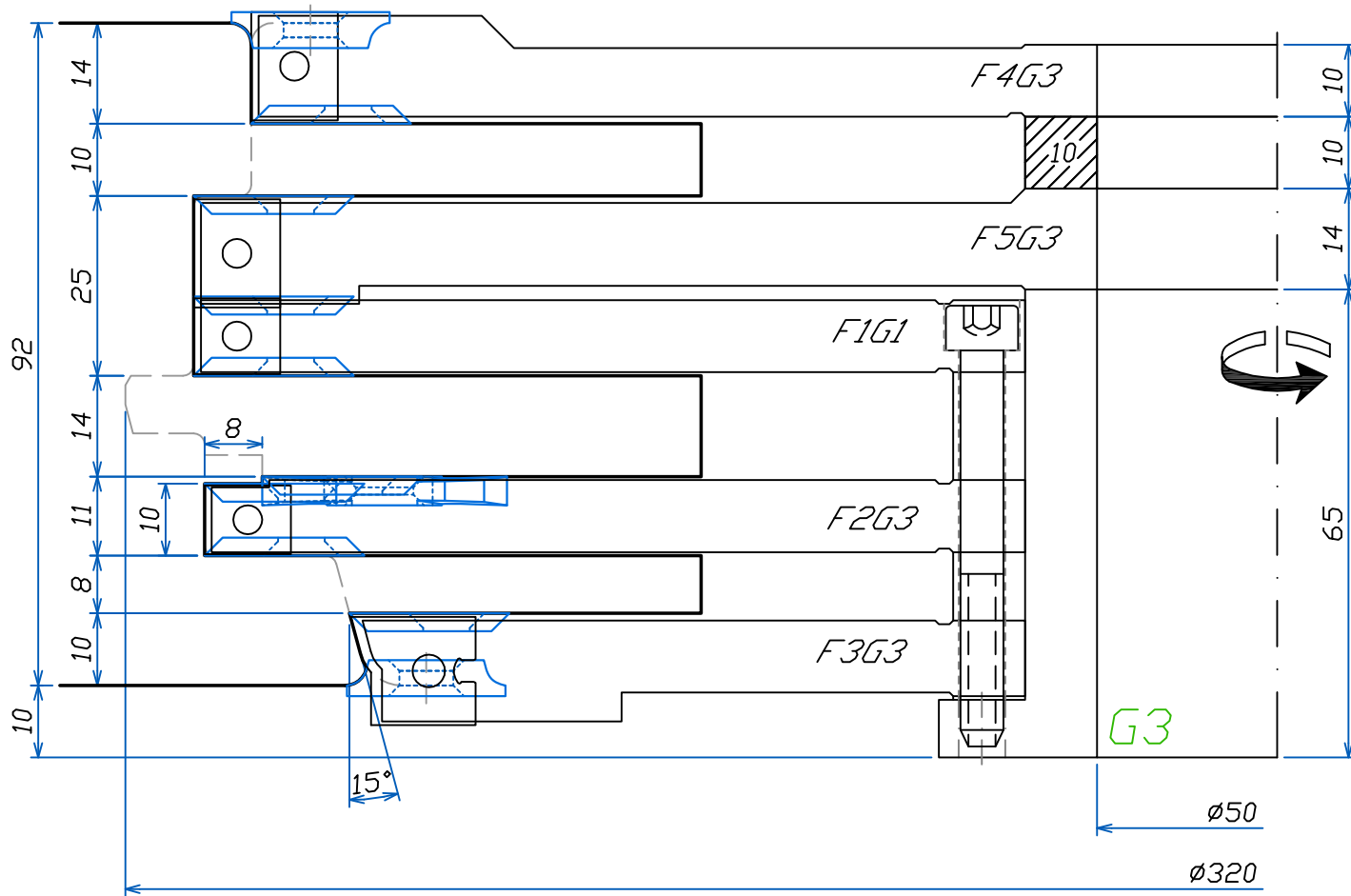

FABBRICA UTENSILI PER LEGNO
via Pisano, n.1 - 37050 Asparetto di Cerea (VR)
Tel. (0442) 83244 - Fax (0442) 83283
Sito Internet - <http://www.leut.it> -
E-Mail: info@leut.it

FIRMA:
DATA: 25/07/2011
ORD. N.:
CLIENTE:

DENOMINAZIONE:
DIS. CAD: **IV7892Z**

LA LEUT S.R.L. E' PROPRIETARIA DEL PRESENTE DISEGNO E NE VIETA LA RIPRODUZIONE A TERZI SENZA LA DOVUTA AUTORIZZAZIONE.

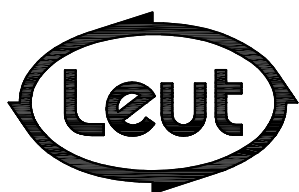
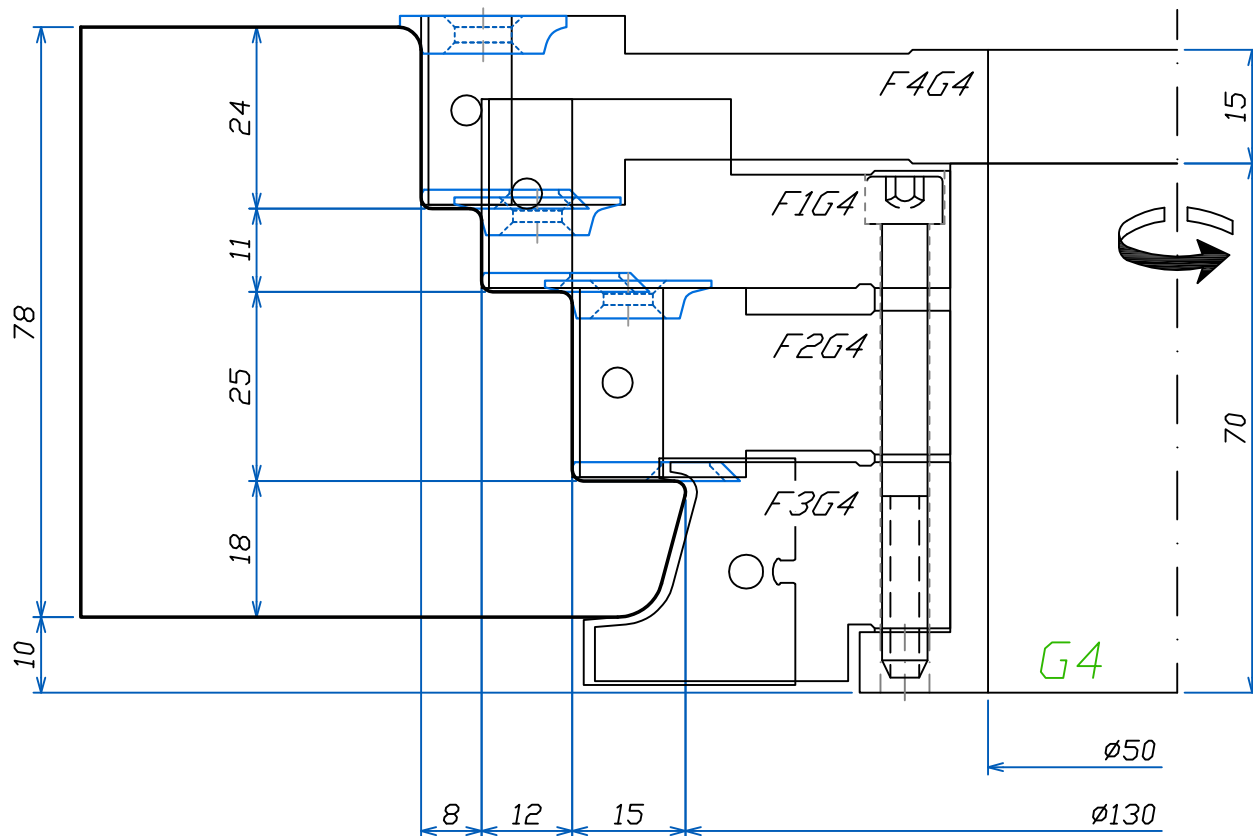

FABBRICA UTENSILI PER LEGNO
via Pisano, n.1 - 37050 Asparetto di Cerea (VR)
Tel. (0442) 83244 - Fax (0442) 83283
Sito Internet - <http://www.leut.it> -
E-Mail: info@leut.it

FIRMA:
DATA: 25/07/2011
ORD. N.:
CLIENTE:

DENOMINAZIONE:
DIS. CAD: **IV7892Z**

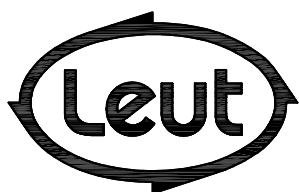
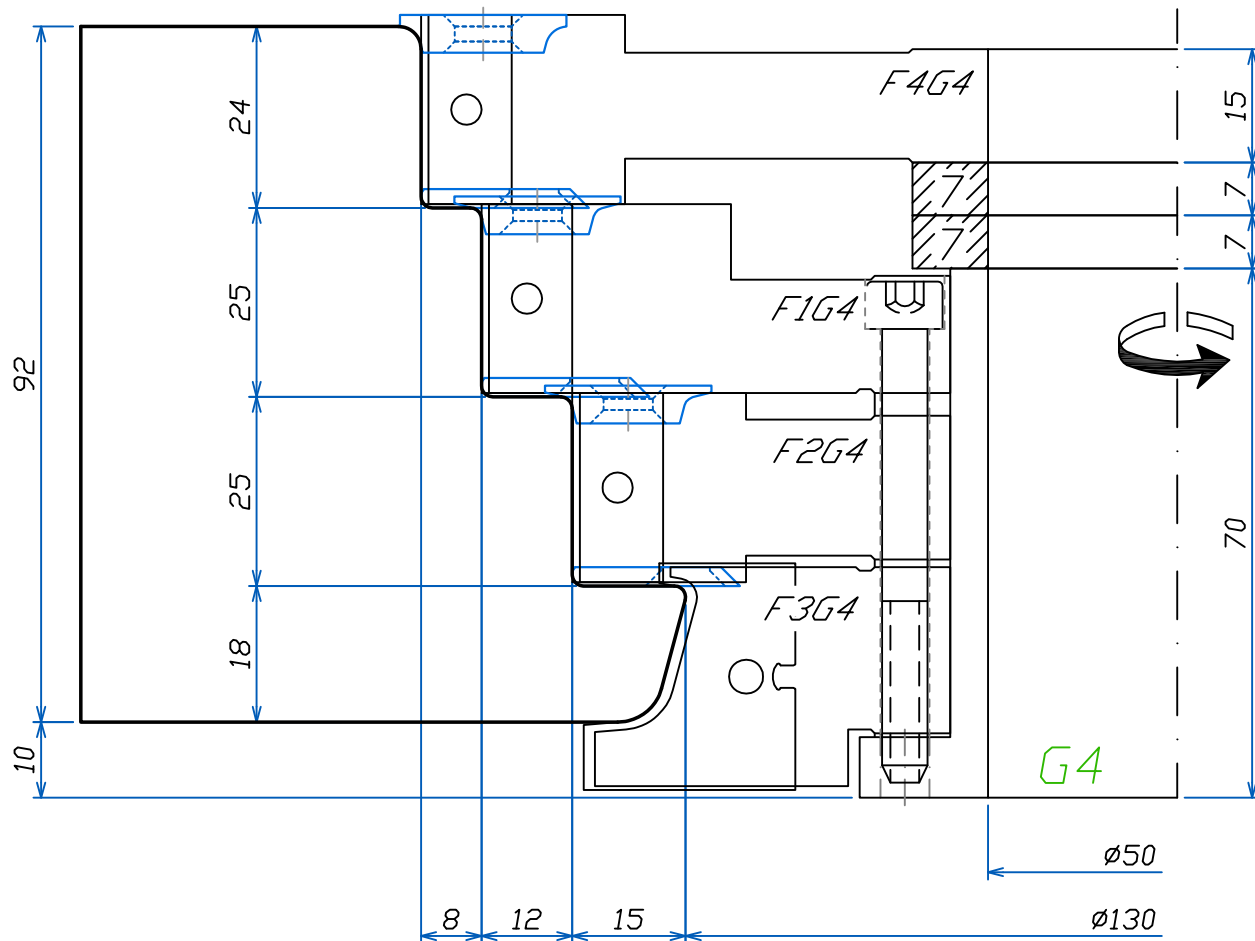

FABBRICA UTENSILI PER LEGNO
via Pisano, n.1 - 37050 Asparetto di Cerea (VR)
Tel. (0442) 83244 - Fax (0442) 83283
Sito Internet - <http://www.leut.it> -
E-Mail: info@leut.it

FIRMA:
DATA: 25/07/2011
ORD. N.:
CLIENTE:

DENOMINAZIONE:
DIS. CAD: **IV7892Z**

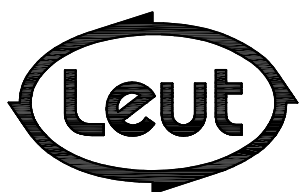
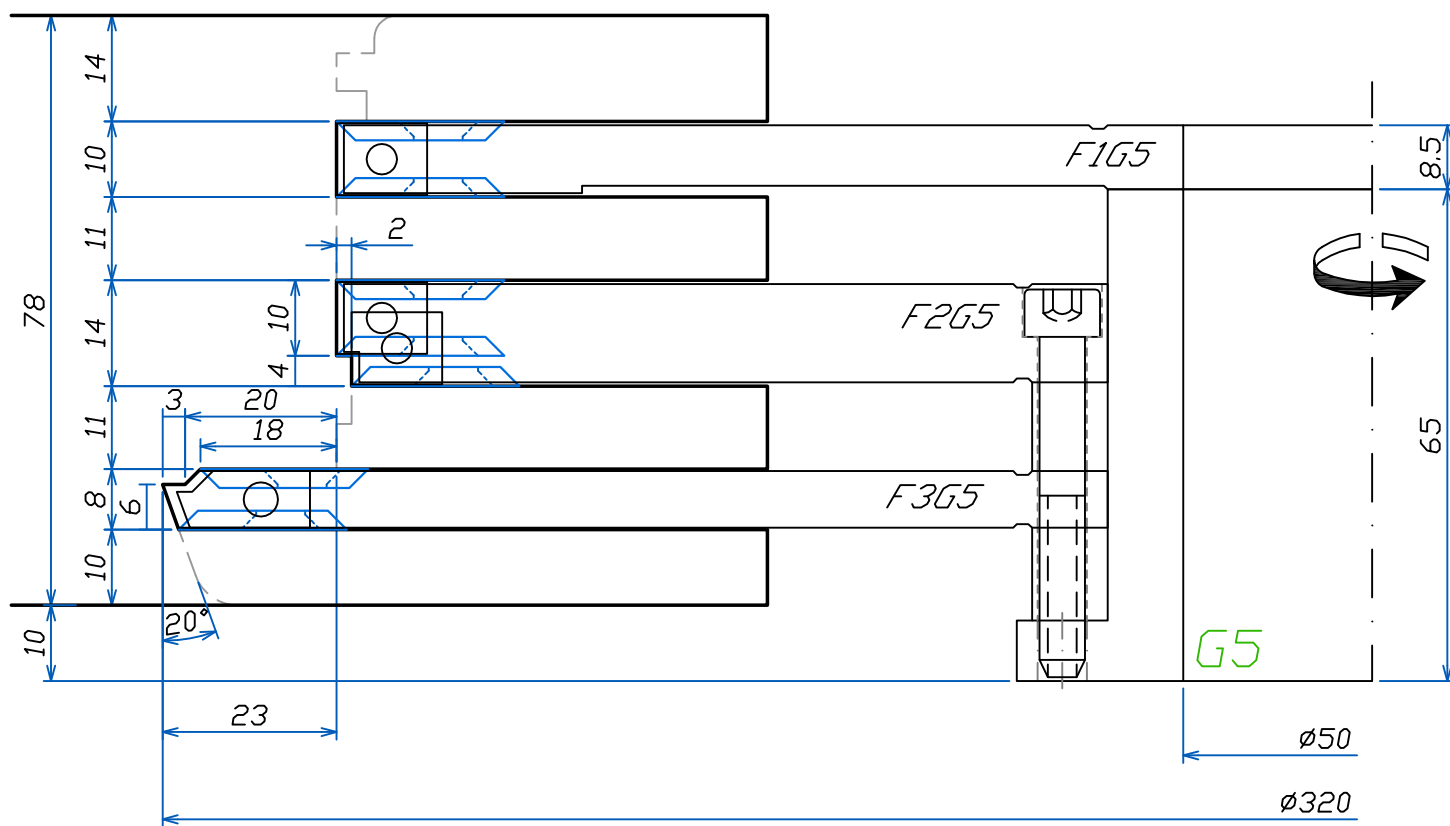

FABBRICA UTENSILI PER LEGNO
via Pisano, n.1 - 37050 Asparetto di Cerea (VR)
Tel. (0442) 83244 - Fax (0442) 83283
Sito Internet - <http://www.leut.it> -
E-Mail: info@leut.it

FIRMA:

DATA: 25/07/2011

ORD. N.:

CLIENTE:

DENOMINAZIONE:

DIS. CAD: **IV7892Z**

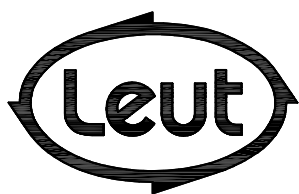
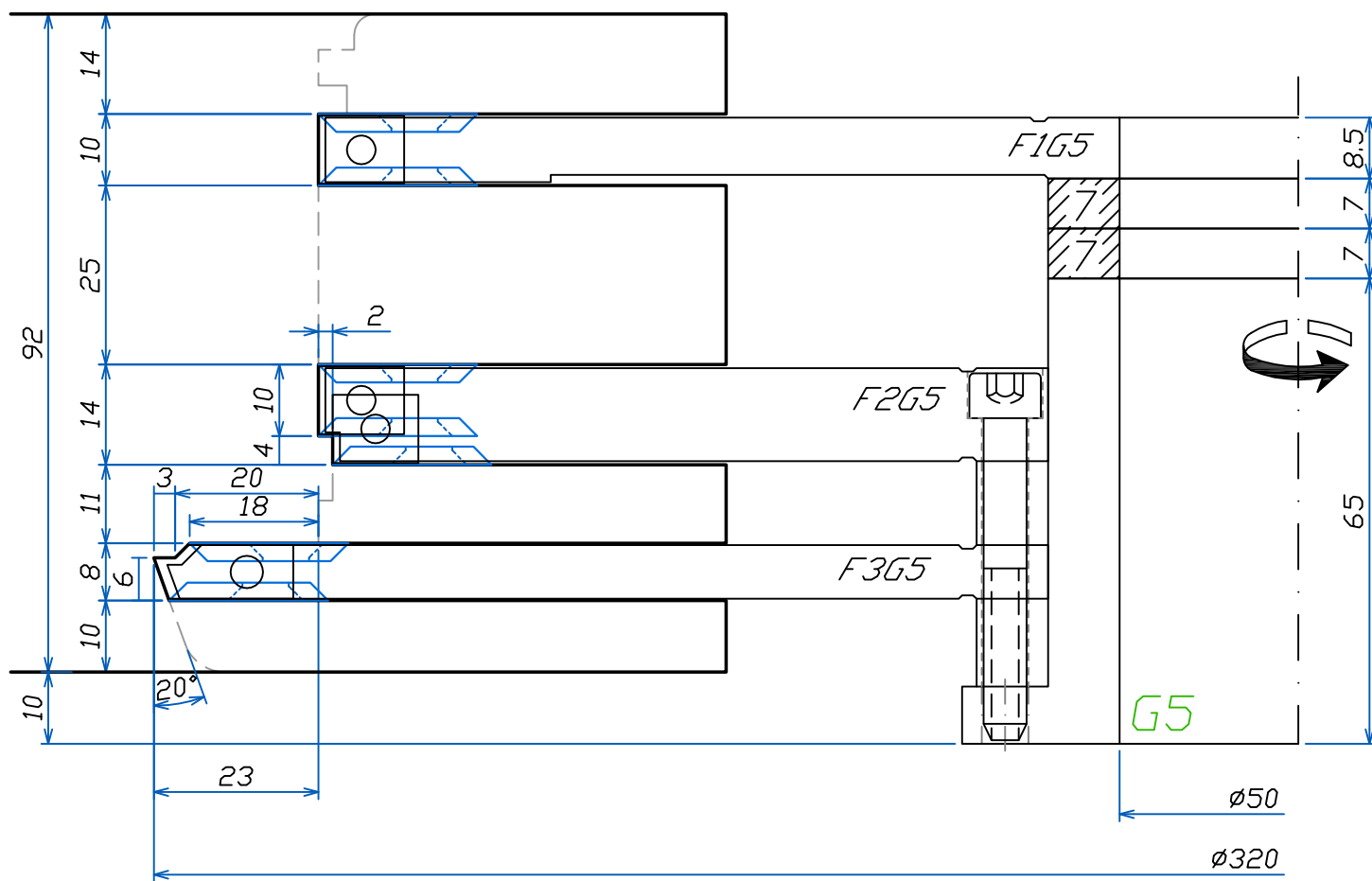

FABBRICA UTENSILI PER LEGNO
via Pisano, n.1 - 37050 Asparetto di Cerea (VR)
Tel. (0442) 83244 - Fax (0442) 83283
Sito Internet - <http://www.leut.it> -
E-Mail: info@leut.it

FIRMA:
DATA: 25/07/2011
ORD. N.:
CLIENTE:

DENOMINAZIONE:
DIS. CAD: **IV7892Z**

LA LEUT S.R.L. E' PROPRIETARIA DEL PRESENTE DISEGNO E NE VIETA LA RIPRODUZIONE A TERZI SENZA LA DOVUTA AUTORIZZAZIONE.

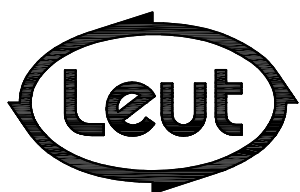
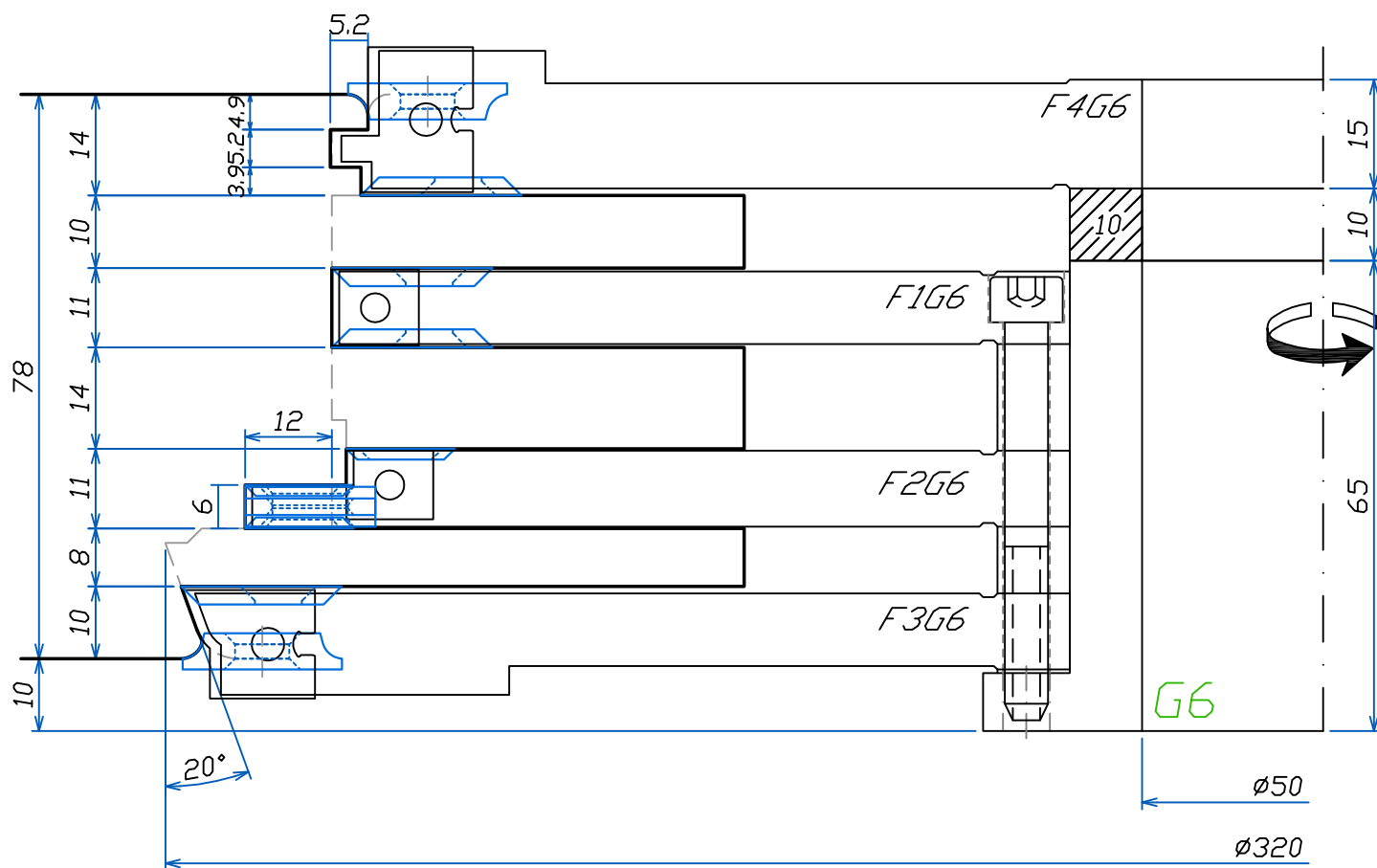

FABBRICA UTENSILI PER LEGNO
via Pisano, n.1 - 37050 Asparetto di Cerea (VR)
Tel. (0442) 83244 - Fax (0442) 83283
Sito Internet - <http://www.leut.it> -
E-Mail: info@leut.it

FIRMA:
DATA: 25/07/2011
ORD. N.:
CLIENTE:

DENOMINAZIONE:
DIS. CAD: **IV7892Z**

LA LEUT S.R.L. E' PROPRIETARIA DEL PRESENTE DISEGNO E NE VIETA LA RIPRODUZIONE A TERZI SENZA LA DOVUTA AUTORIZZAZIONE.

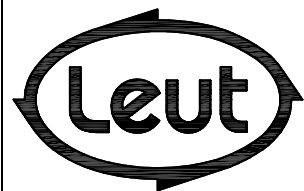
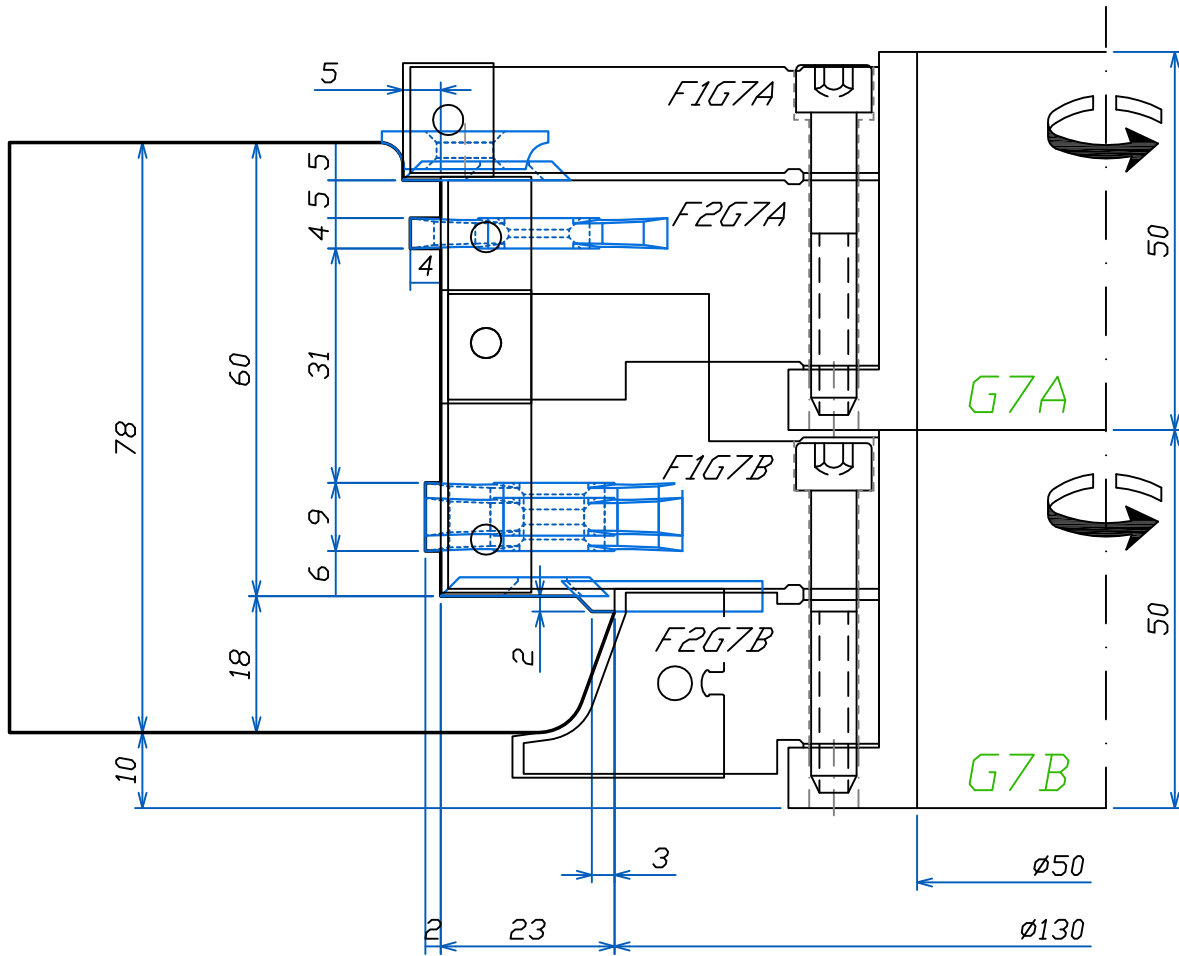

FABBRICA UTENSILI PER LEGNO
 via Pisano, n.1 - 37050 Asparetto di Cerea (VR)
 Tel. (0442) 83244 - Fax (0442) 83283
 Sito Internet - <http://www.leut.it> -
 E-Mail: info@leut.it

FIRMA:
 DATA: 25/07/2011
 ORD. N.:
 CLIENTE:

DENOMINAZIONE:
 DIS. CAD: **IV7892Z**

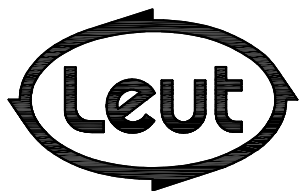
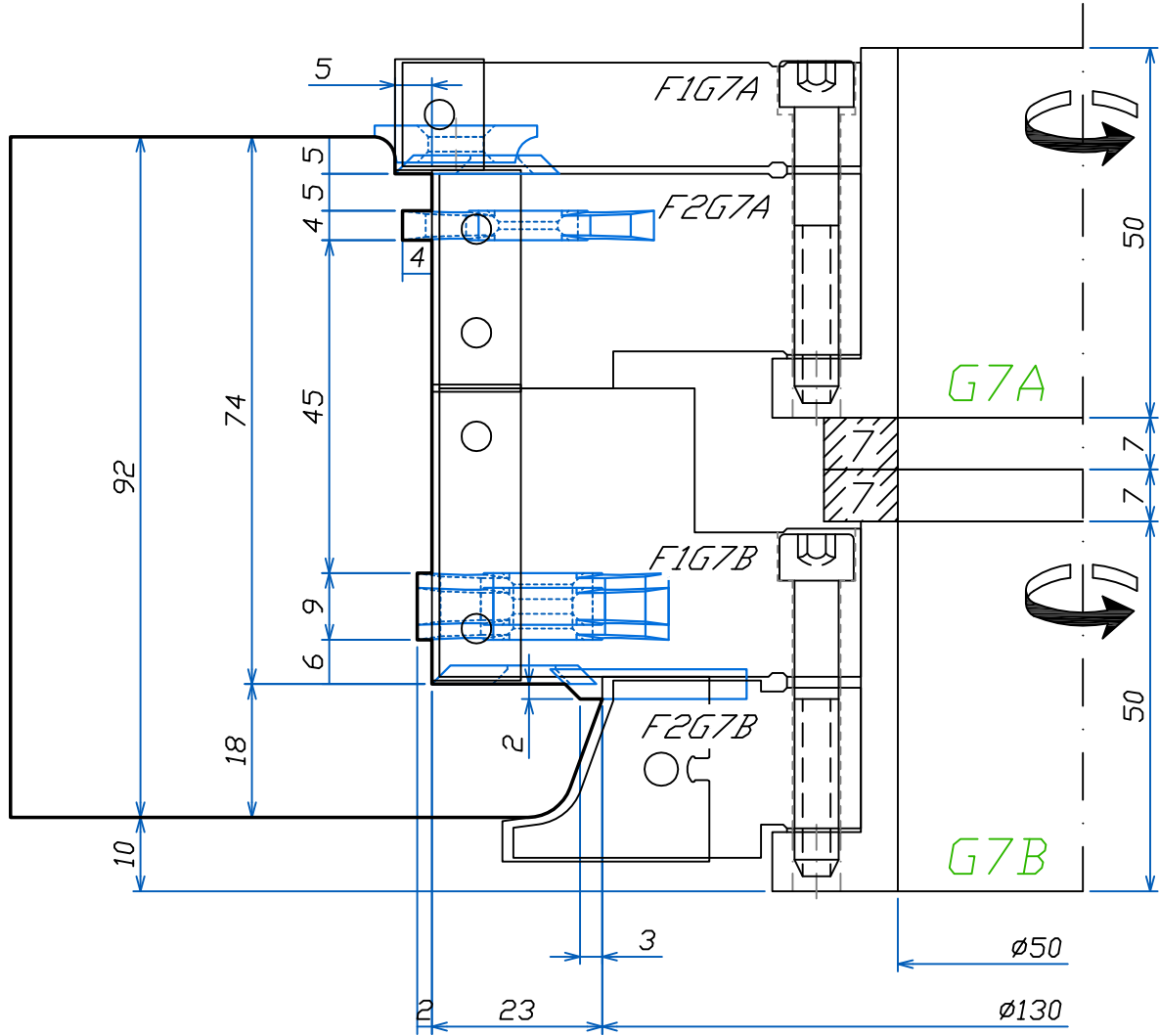

FABBRICA UTENSILI PER LEGNO
via Pisano, n.1 - 37050 Asparetto di Cerea (VR)
Tel. (0442) 83244 - Fax (0442) 83283
Sito Internet - <http://www.leut.it> -
E-Mail: info@leut.it

FIRMA:
DATA: 25/07/2011
ORD. N.:
CLIENTE:

DENOMINAZIONE:
DIS. CAD: **IV7892Z**

LA LEUT S.R.L. E' PROPRIETARIA DEL PRESENTE DISEGNO E NE VIETA LA RIPRODUZIONE A TERZI SENZA LA DOVUTA AUTORIZZAZIONE.

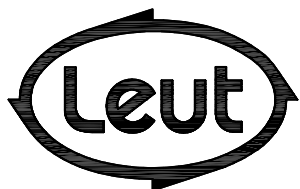
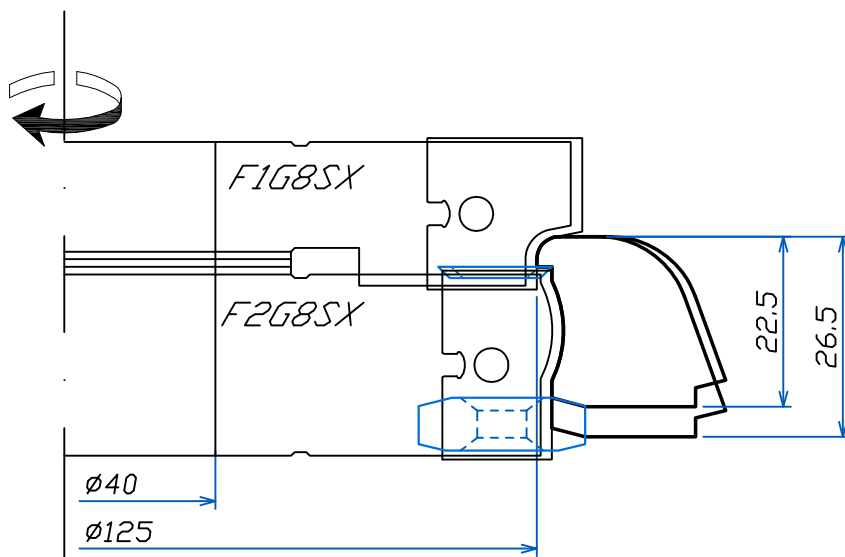
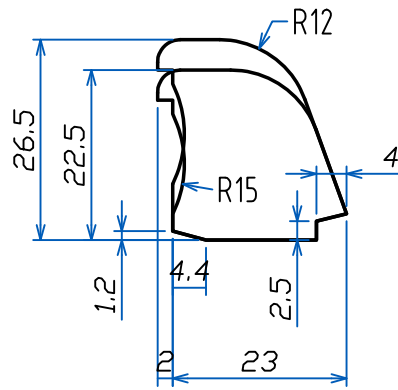
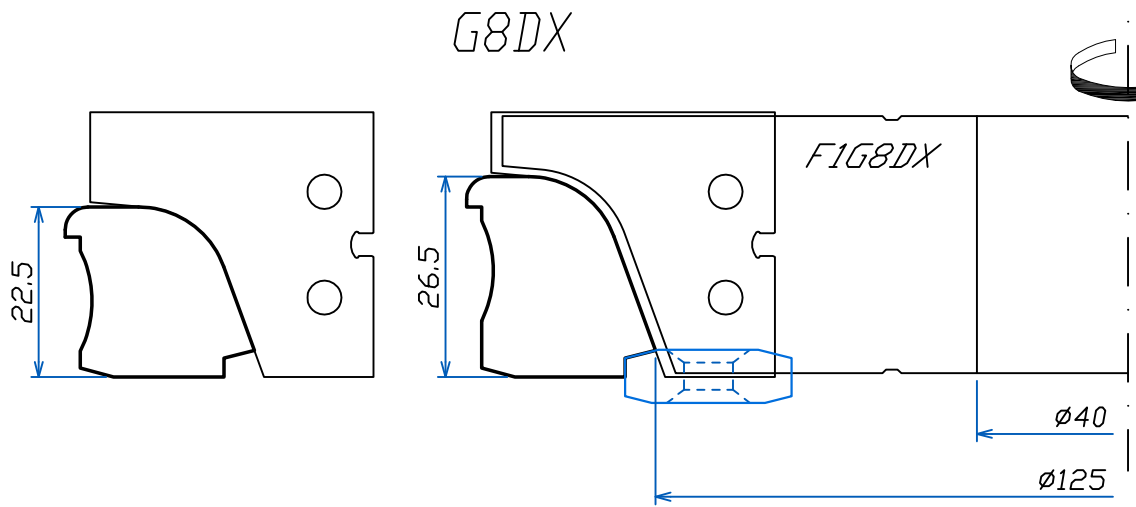

FABBRICA UTENSILI PER LEGNO
via Pisano, n.1 - 37050 Asparetto di Cerea (VR)
Tel. (0442) 83244 - Fax (0442) 83283
Sito Internet - <http://www.leut.it> -
E-Mail: info@leut.it

FIRMA:
DATA: 25/07/2011
ORD. N.:
CLIENTE:

DENOMINAZIONE:
DIS. CAD: **IV7892Z**

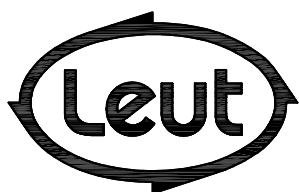
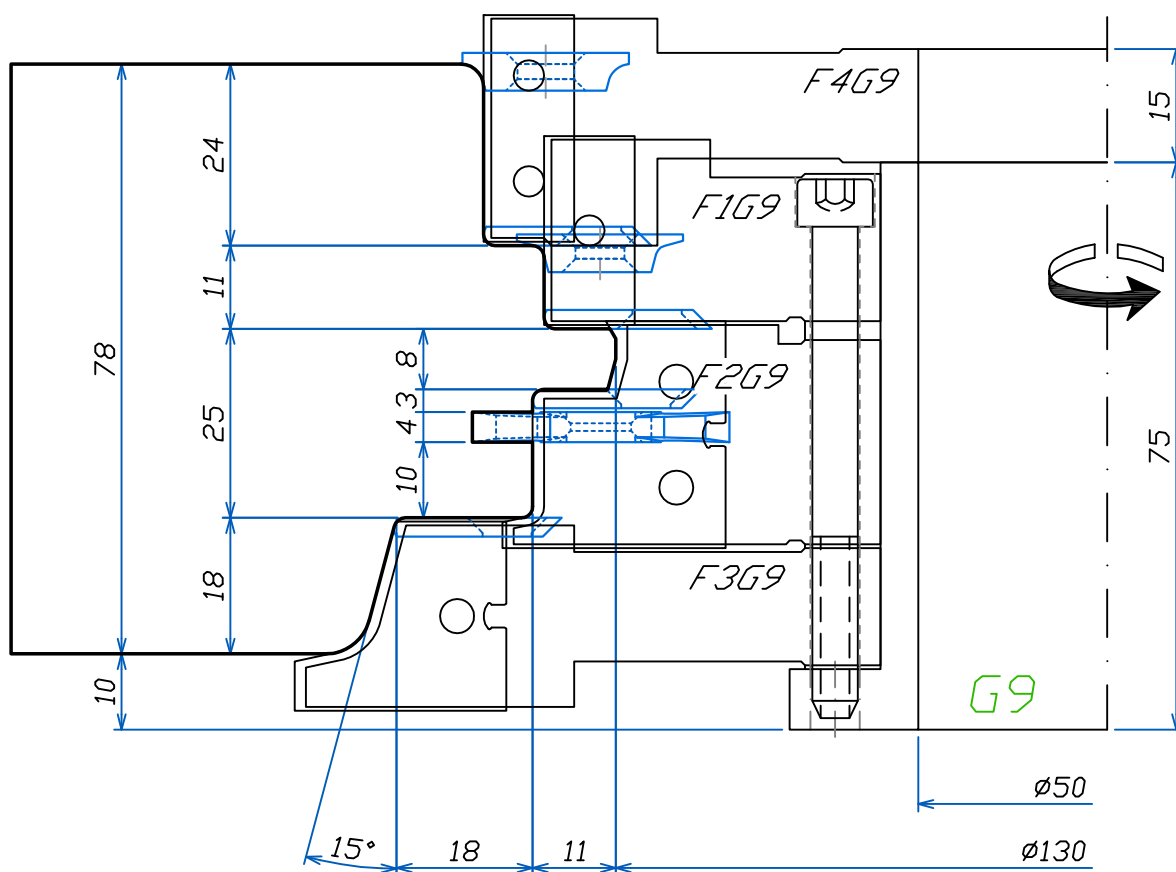

FABBRICA UTENSILI PER LEGNO
 via Pisano, n.1 - 37050 Asparetto di Cerea (VR)
 Tel. (0442) 83244 - Fax (0442) 83283
 Sito Internet - <http://www.leut.it> -
 E-Mail: info@leut.it

FIRMA:
 DATA: 25/07/2011
 ORD. N.:
 CLIENTE:

DENOMINAZIONE:
 DIS. CAD: **IV7892Z**

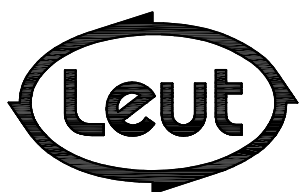
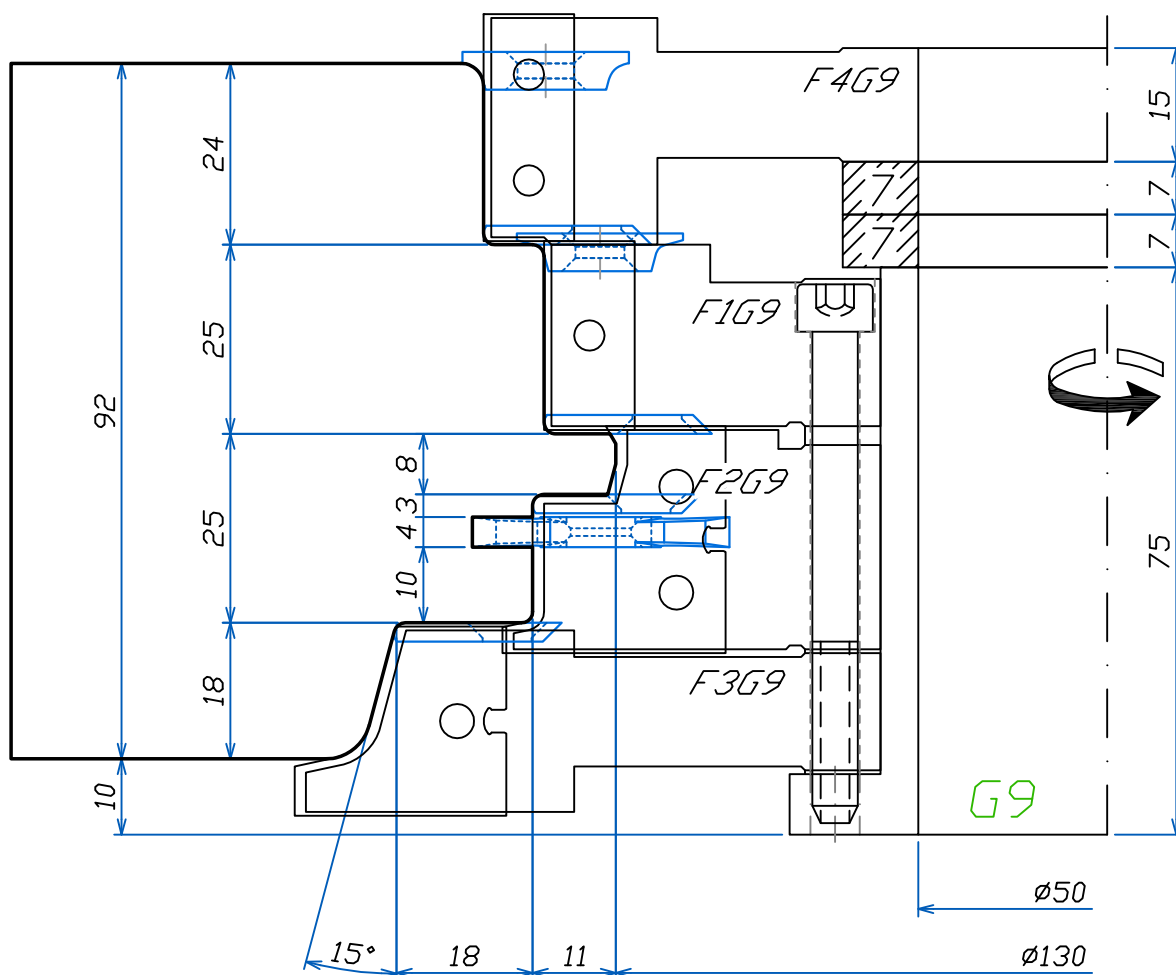

FABBRICA UTENSILI PER LEGNO
 via Pisano, n.1 - 37050 Asparetto di Cerea (VR)
 Tel. (0442) 83244 - Fax (0442) 83283
 Sito Internet - <http://www.leut.it> -
 E-Mail: info@leut.it

FIRMA:
 DATA: 25/07/2011
 ORD. N.:
 CLIENTE:

DENOMINAZIONE:
 DIS. CAD: **IV7892Z**

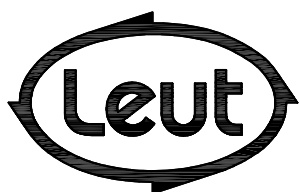
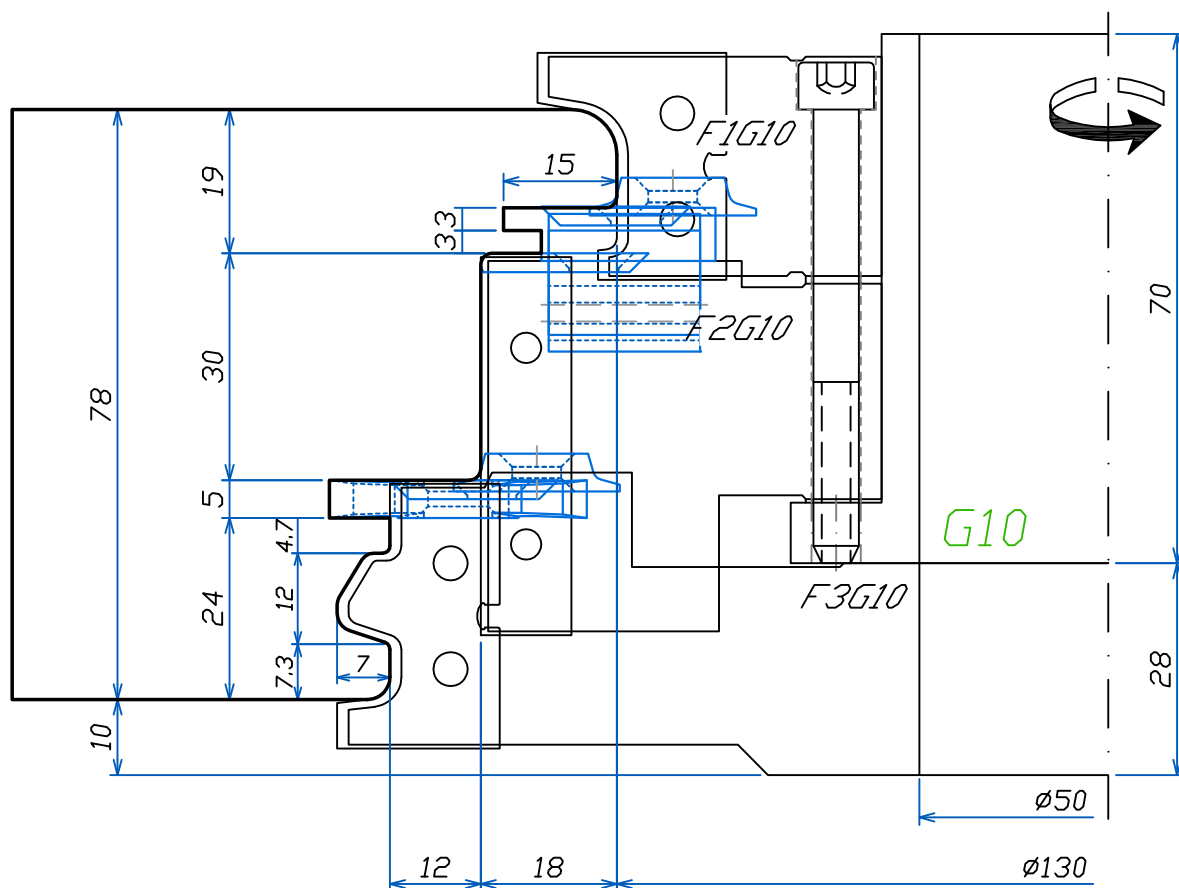

FABBRICA UTENSILI PER LEGNO
via Pisano, n.1 - 37050 Asparetto di Cerea (VR)
Tel. (0442) 83244 - Fax (0442) 83283
Sito Internet - <http://www.leut.it> -
E-Mail: info@leut.it

FIRMA:
DATA: 25/07/2011
ORD. N.:
CLIENTE:

DENOMINAZIONE:
DIS. CAD: **IV7892Z**

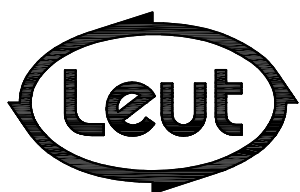
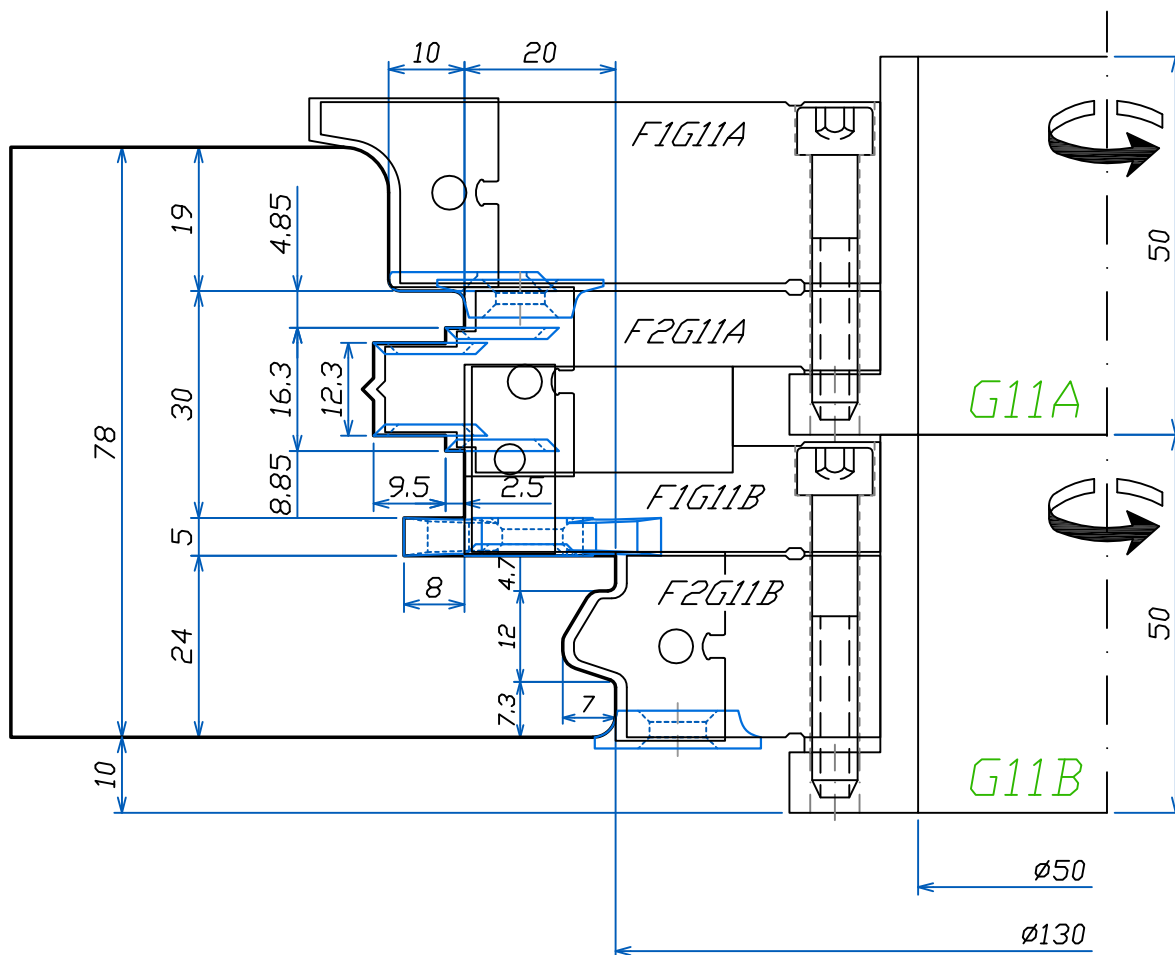

FABBRICA UTENSILI PER LEGNO
via Pisano, n.1 - 37050 Asparetto di Cerea (VR)
Tel. (0442) 83244 - Fax (0442) 83283
Sito Internet - <http://www.leut.it> -
E-Mail: info@leut.it

FIRMA:
DATA: 25/07/2011
ORD. N.:
CLIENTE:

DENOMINAZIONE:
DIS. CAD: **IV7892Z**

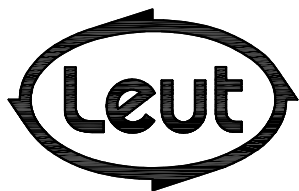
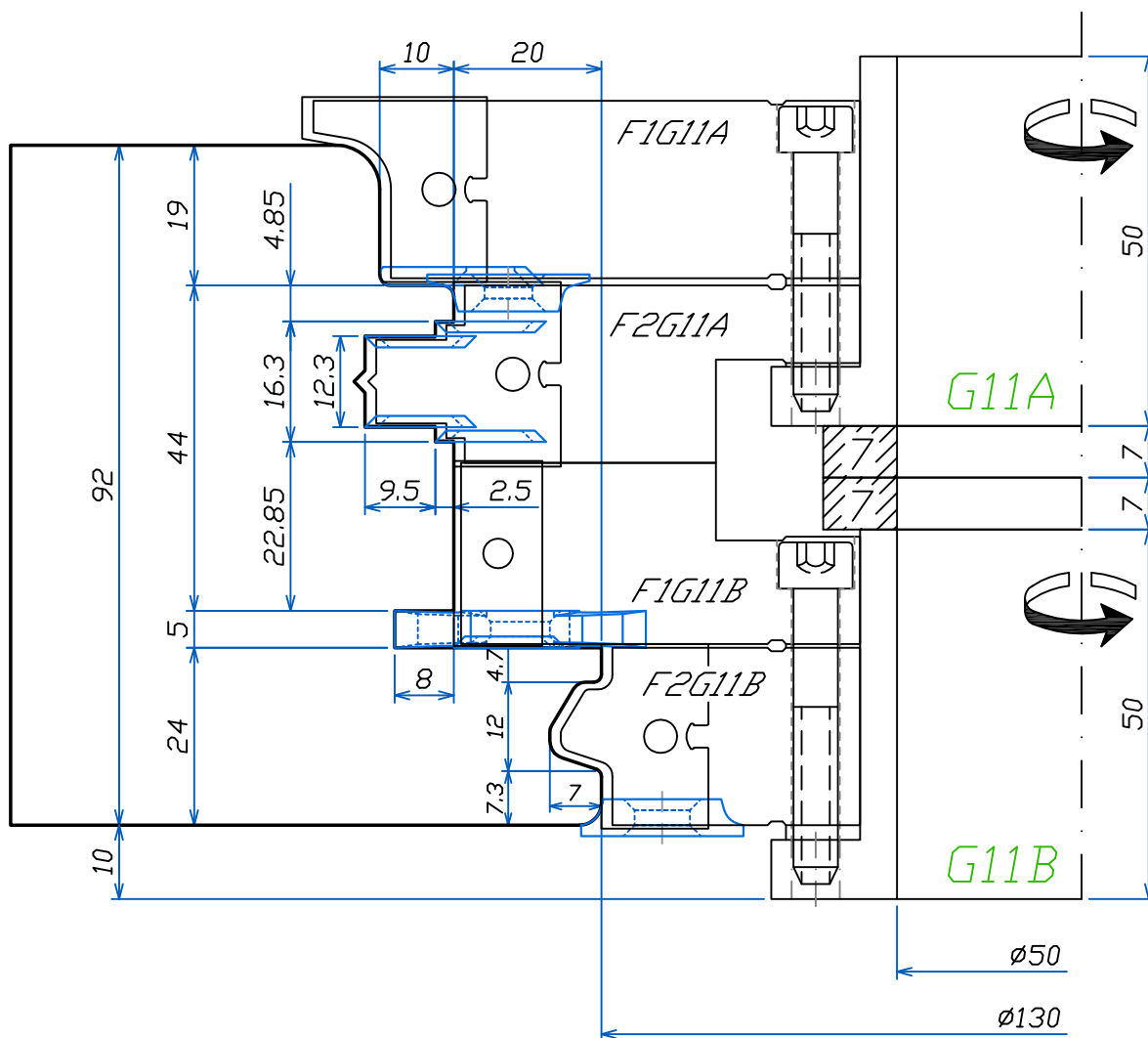

FABBRICA UTENSILI PER LEGNO
via Pisano, n.1 - 37050 Asparetto di Cerea (VR)
Tel. (0442) 83244 - Fax (0442) 83283
Sito Internet - <http://www.leut.it> -
E-Mail: info@leut.it

FIRMA:
DATA: 25/07/2011
ORD. N.:
CLIENTE:

DENOMINAZIONE:
DIS. CAD: **IV7892Z**

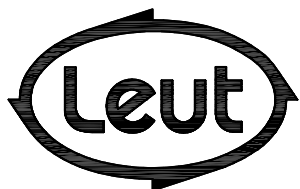
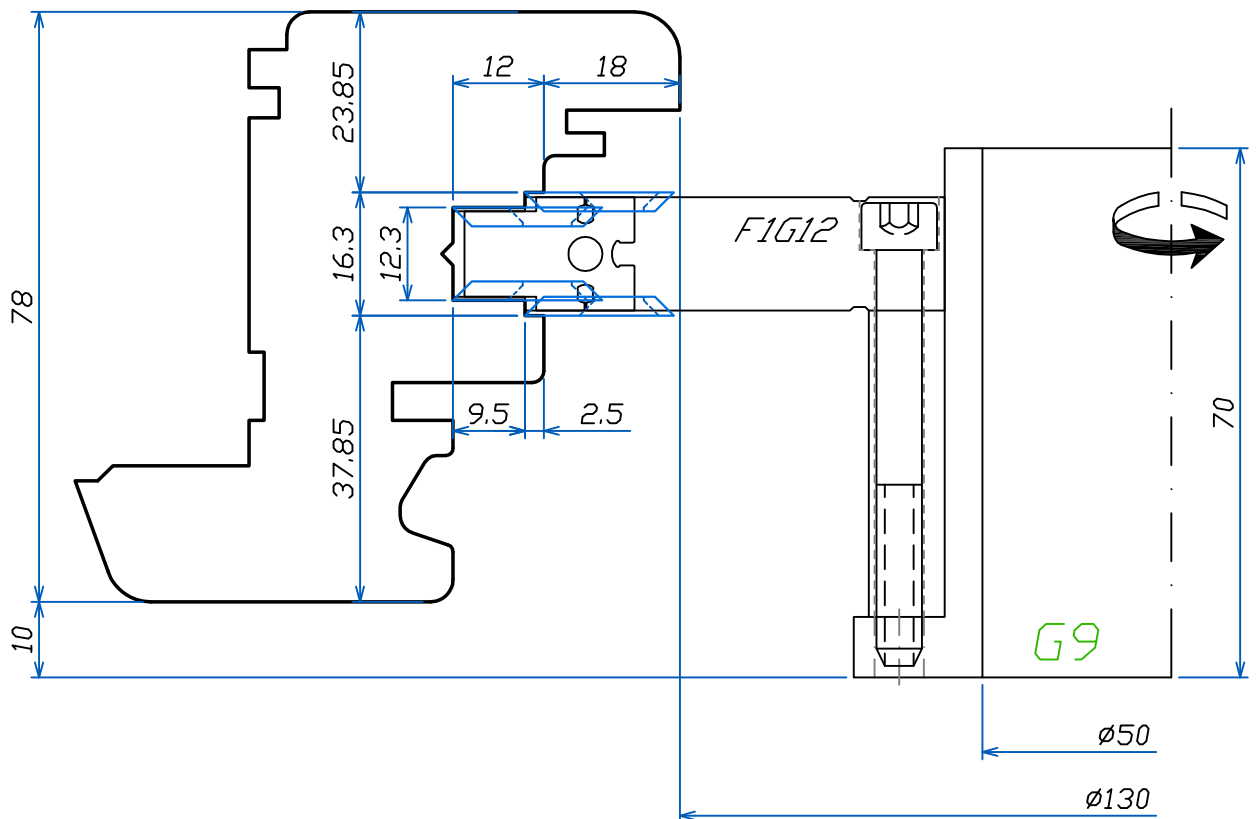

FABBRICA UTENSILI PER LEGNO
via Pisano, n.1 - 37050 Asparetto di Cerea (VR)
Tel. (0442) 83244 - Fax (0442) 83283
Sito Internet - <http://www.leut.it> -
E-Mail: info@leut.it

FIRMA:
DATA: 25/07/2011
ORD. N.:
CLIENTE:

DENOMINAZIONE:
DIS. CAD: **IV7892Z**

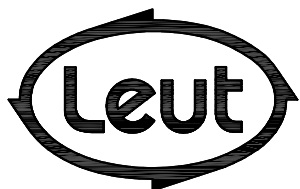
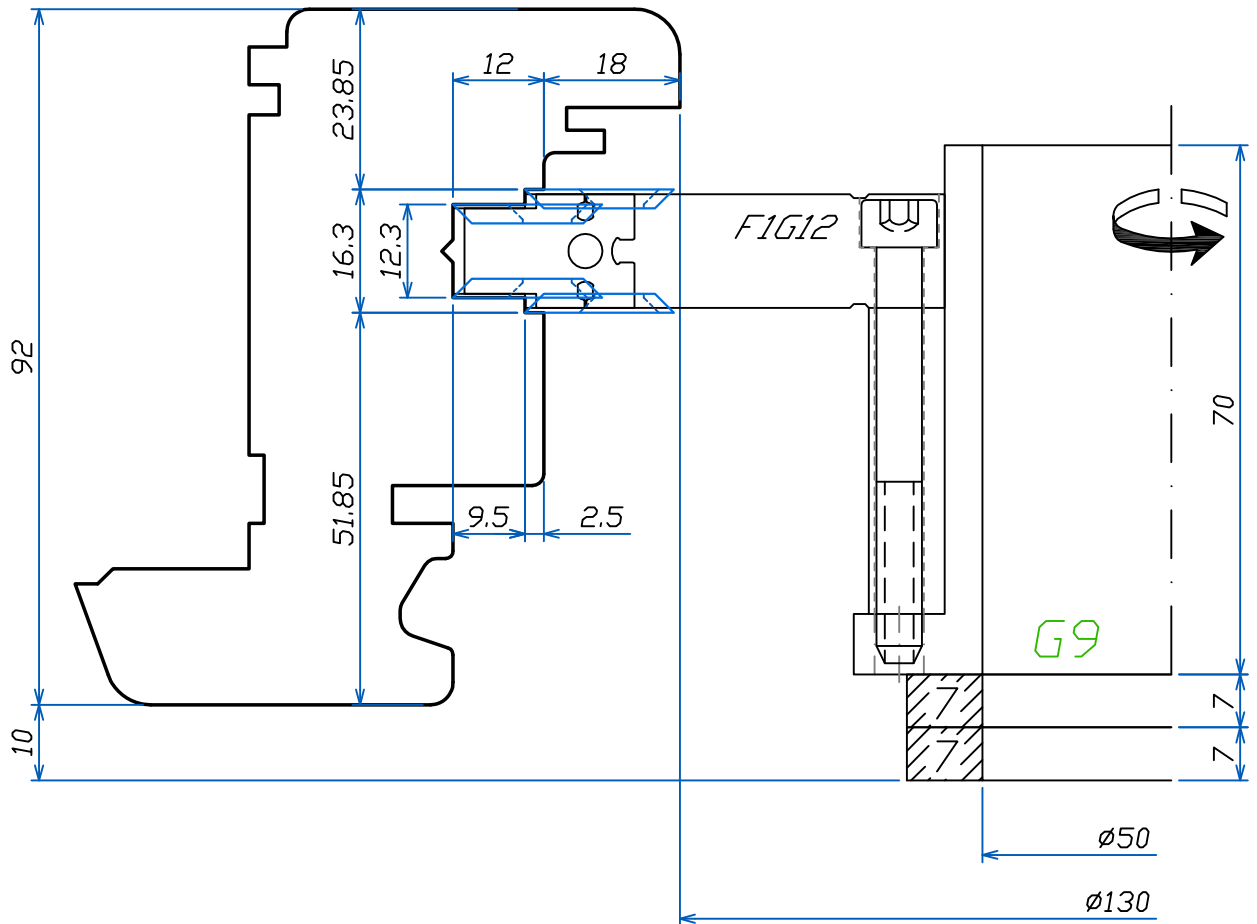

FABBRICA UTENSILI PER LEGNO
via Pisano, n.1 - 37050 Asparetto di Cerea (VR)
Tel. (0442) 83244 - Fax (0442) 83283
Sito Internet - <http://www.leut.it> -
E-Mail: info@leut.it

FIRMA:
DATA: 25/07/2011
ORD. N.:
CLIENTE:

DENOMINAZIONE:
DIS. CAD: **IV7892Z**

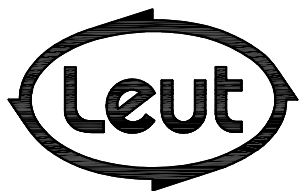
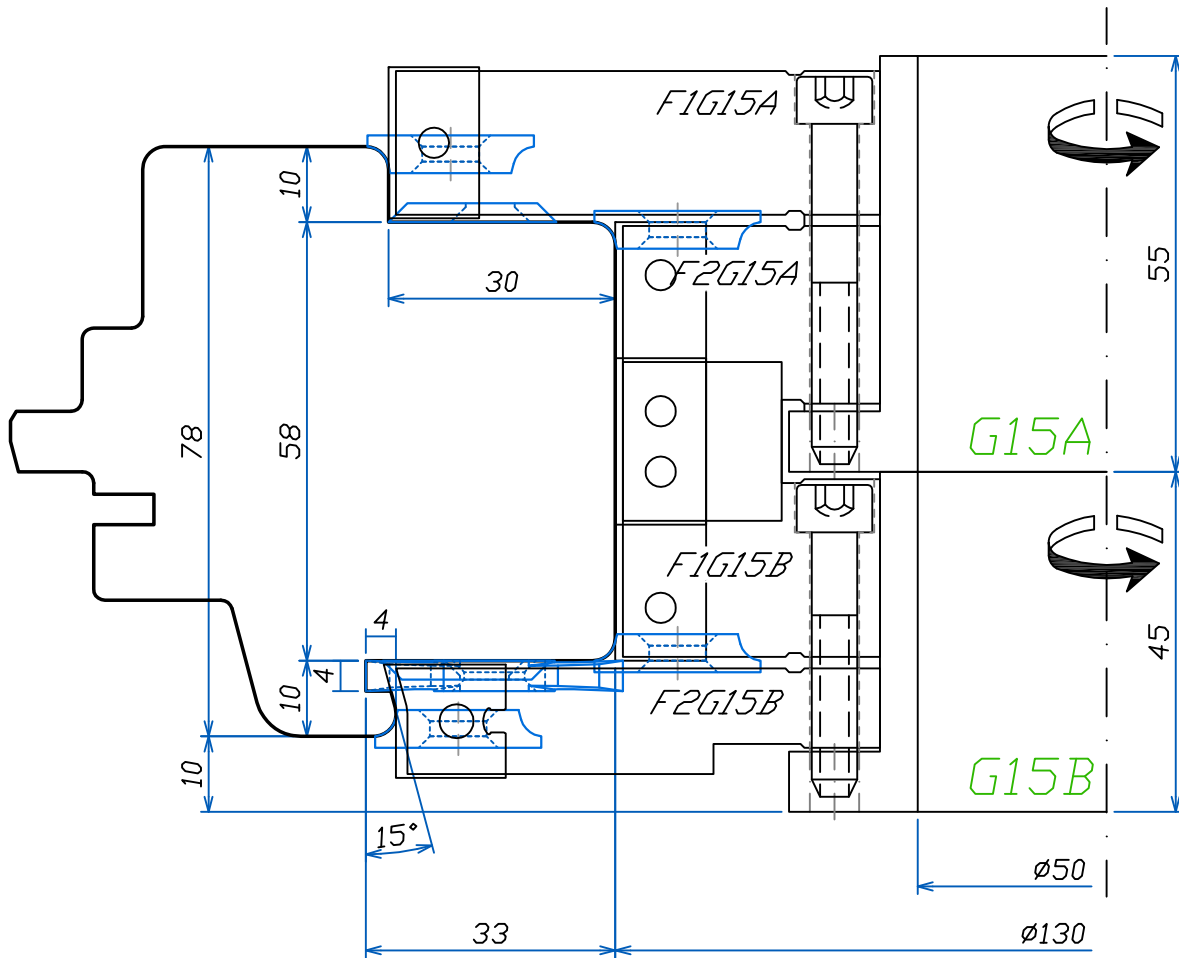

FABBRICA UTENSILI PER LEGNO
via Pisano, n.1 - 37050 Asparetto di Cerea (VR)
Tel. (0442) 83244 - Fax (0442) 83283
Sito Internet - <http://www.leut.it> -
E-Mail: info@leut.it

FIRMA:
DATA: 25/07/2011
ORD. N.:
CLIENTE:

DENOMINAZIONE:

DIS. CAD: **IV7892Z**

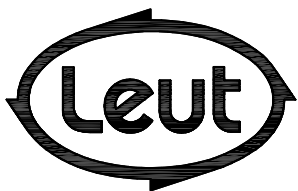
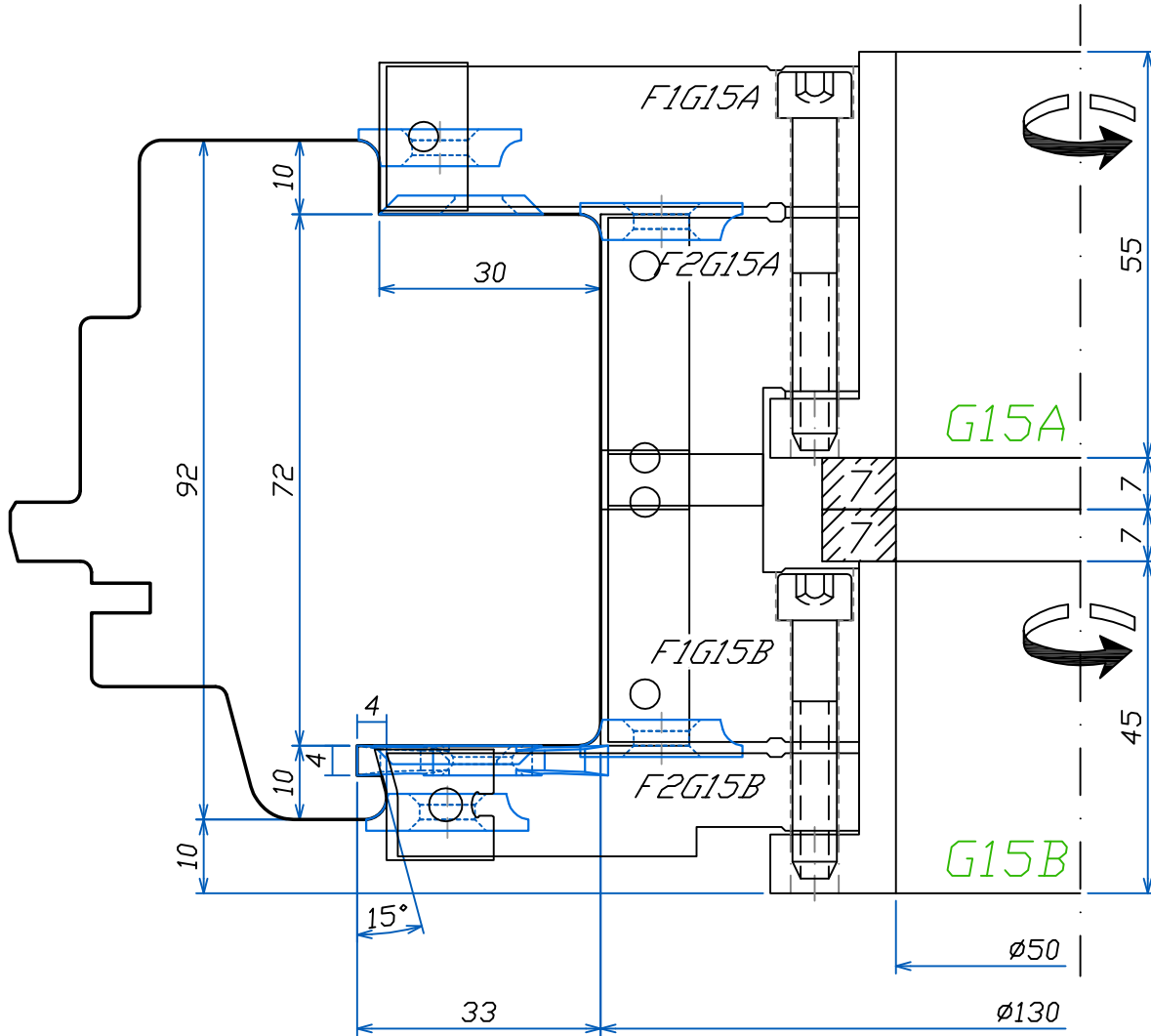

FABBRICA UTENSILI PER LEGNO
via Pisano, n.1 - 37050 Asparetto di Cerea (VR)
Tel. (0442) 83244 - Fax (0442) 83283
Sito Internet - <http://www.leut.it> -
E-Mail: info@leut.it

FIRMA:
DATA: 25/07/2011
ORD. N.:
CLIENTE:

DENOMINAZIONE:

DIS. CAD: **IV7892Z**

LA LEUT S.R.L. E' PROPRIETARIA DEL PRESENTE DISEGNO E NE VIETA LA RIPRODUZIONE A TERZI SENZA LA DOVUTA AUTORIZZAZIONE.

TELAIO LATERALE
E SUPERIORE
PARTE ESTERNA

<78>

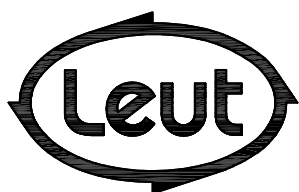
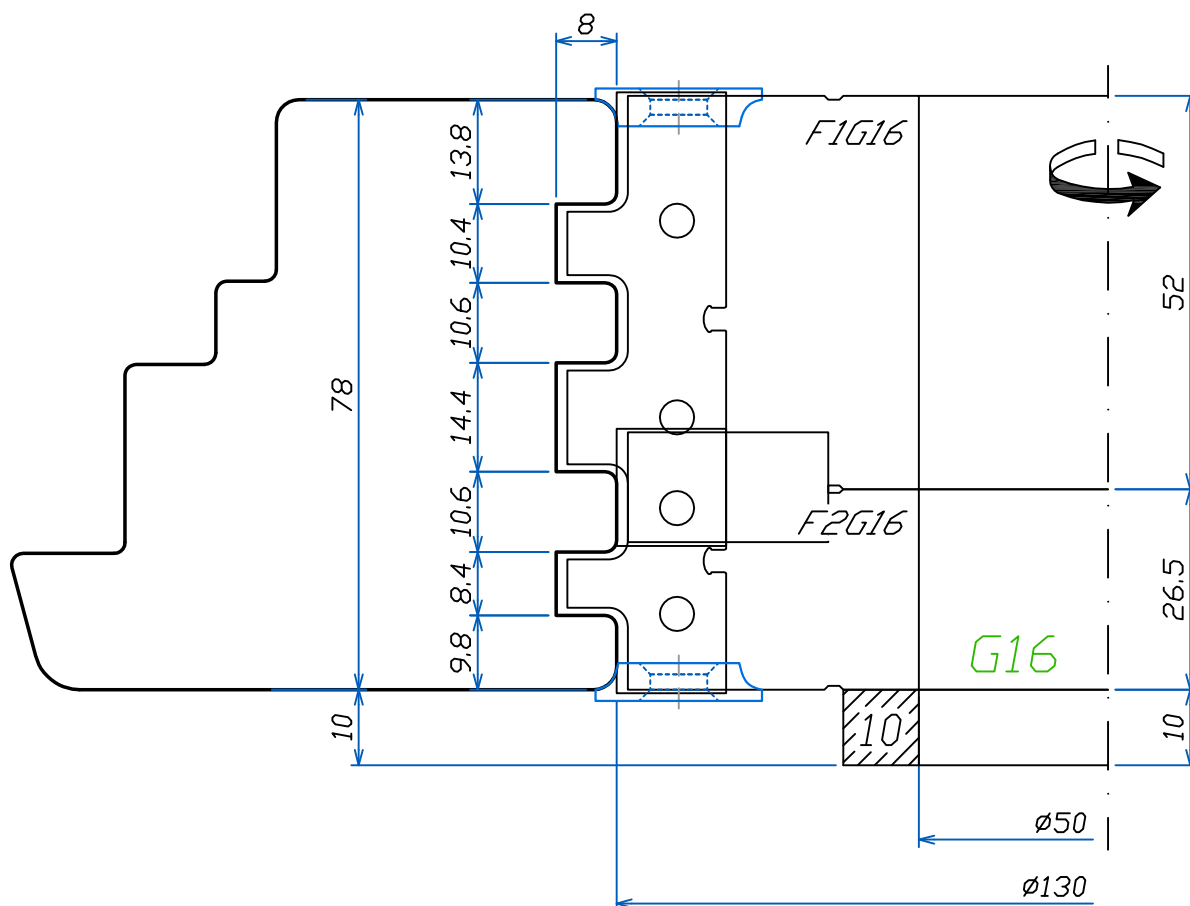

FABBRICA UTENSILI PER LEGNO
via Pisano, n.1 - 37050 Asparetto di Cerea (VR)
Tel. (0442) 83244 - Fax (0442) 83283
Sito Internet - <http://www.leut.it> -
E-Mail: info@leut.it

FIRMA:
DATA: 25/07/2011
ORD. N.:
CLIENTE:

DENOMINAZIONE:
DIS. CAD: **IV7892Z**

TELAIO LATERALE
E SUPERIORE
PARTE ESTERNA

<92>

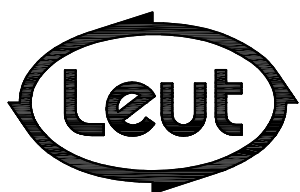
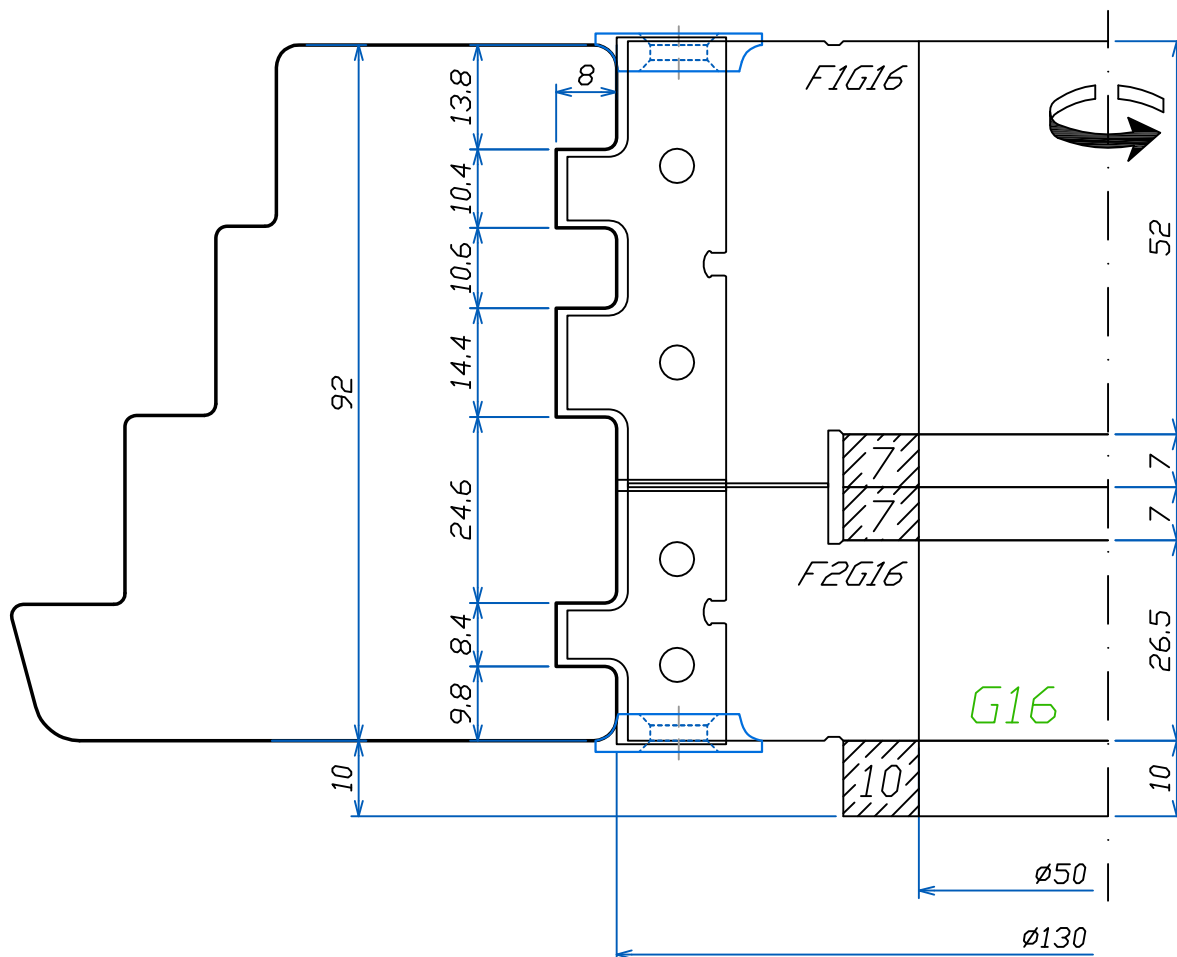

FABBRICA UTENSILI PER LEGNO
via Pisano, n.1 - 37050 Asparetto di Cerea (VR)
Tel. (0442) 83244 - Fax (0442) 83283
Sito Internet - <http://www.leut.it> -
E-Mail: info@leut.it

FIRMA:
DATA: 25/07/2011
ORD. N.:
CLIENTE:

DENOMINAZIONE:
DIS. CAD: **IV7892Z**

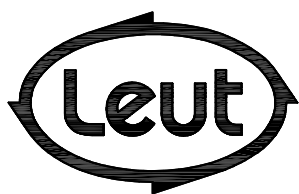
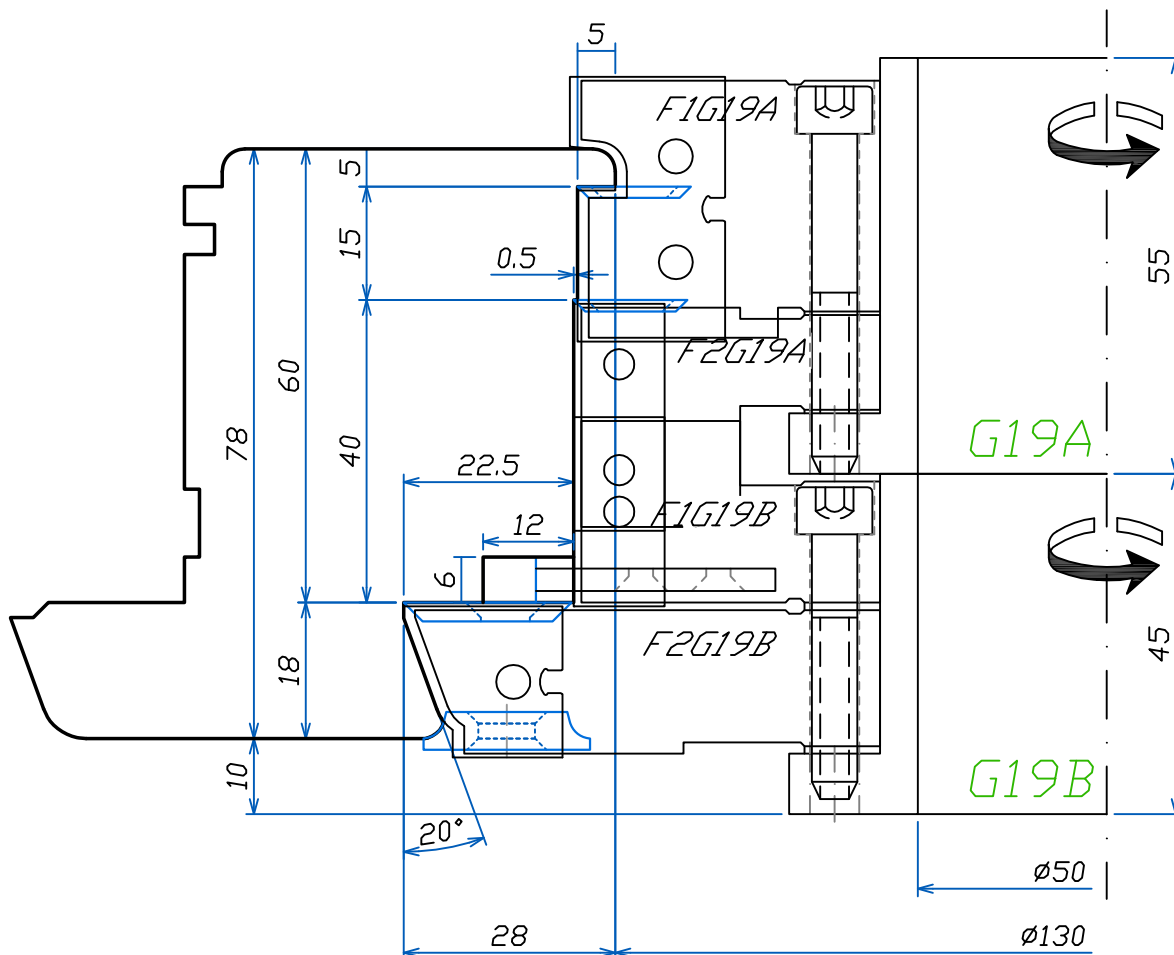

FABBRICA UTENSILI PER LEGNO
via Pisano, n.1 - 37050 Asparetto di Cerea (VR)
Tel. (0442) 83244 - Fax (0442) 83283
Sito Internet - <http://www.leut.it> -
E-Mail: info@leut.it

FIRMA:
DATA: 31/08/2011
ORD. N.:
CLIENTE:

DENOMINAZIONE:
DIS. CAD: **IV7892Z**

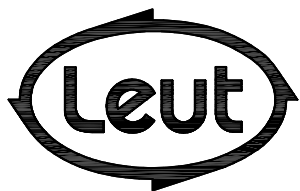
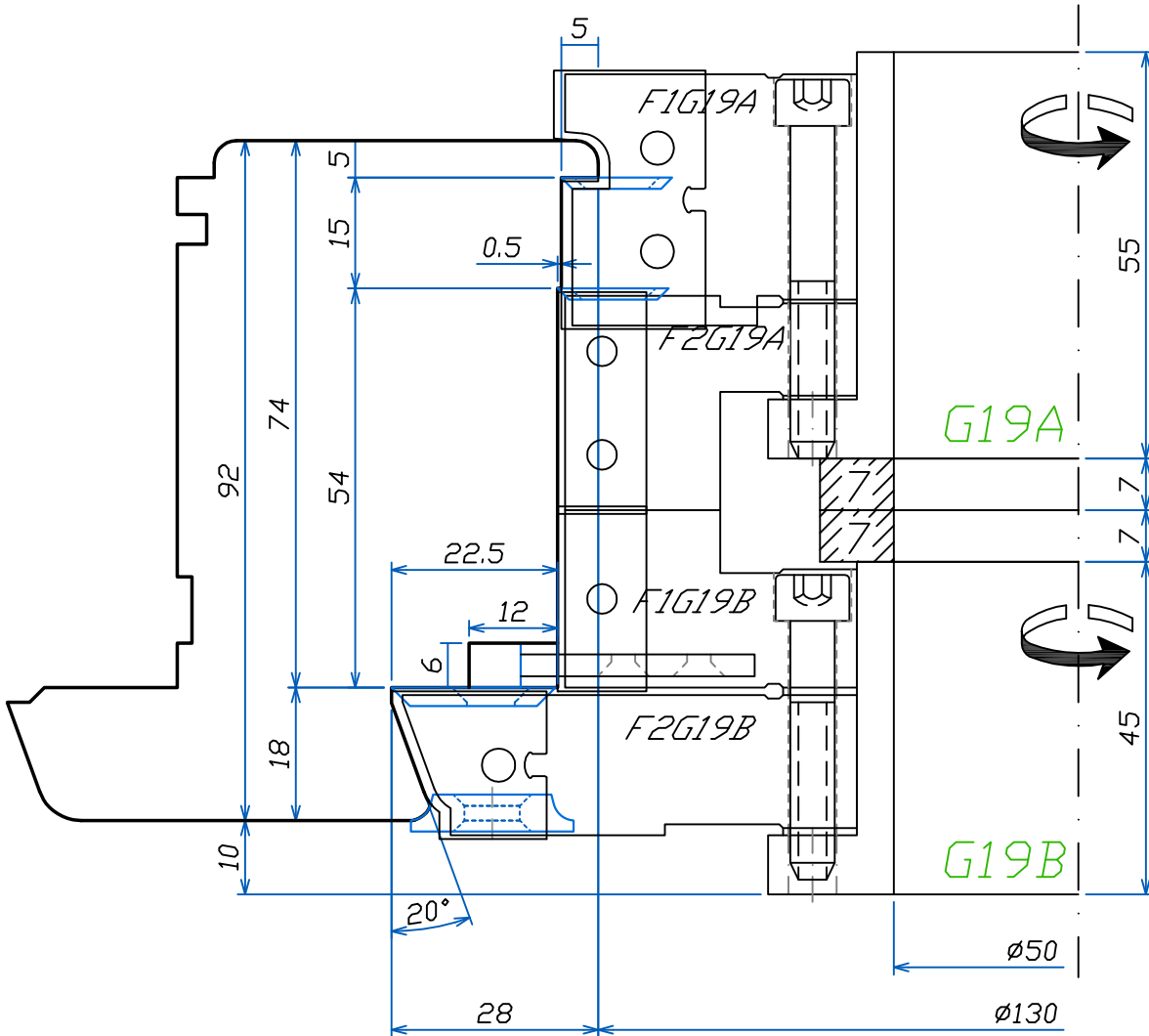

FABBRICA UTENSILI PER LEGNO
via Pisano, n.1 - 37050 Asparetto di Cerea (VR)
Tel. (0442) 83244 - Fax (0442) 83283
Sito Internet - <http://www.leut.it> -
E-Mail: info@leut.it

FIRMA:
DATA: 31/08/2011
ORD. N.:
CLIENTE:

DENOMINAZIONE:

DIS. CAD: **IV7892Z**

PARTE SUPERIORE
MONTANTI E/O
TRAVERSI CENTRALI

<78>

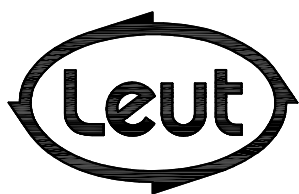
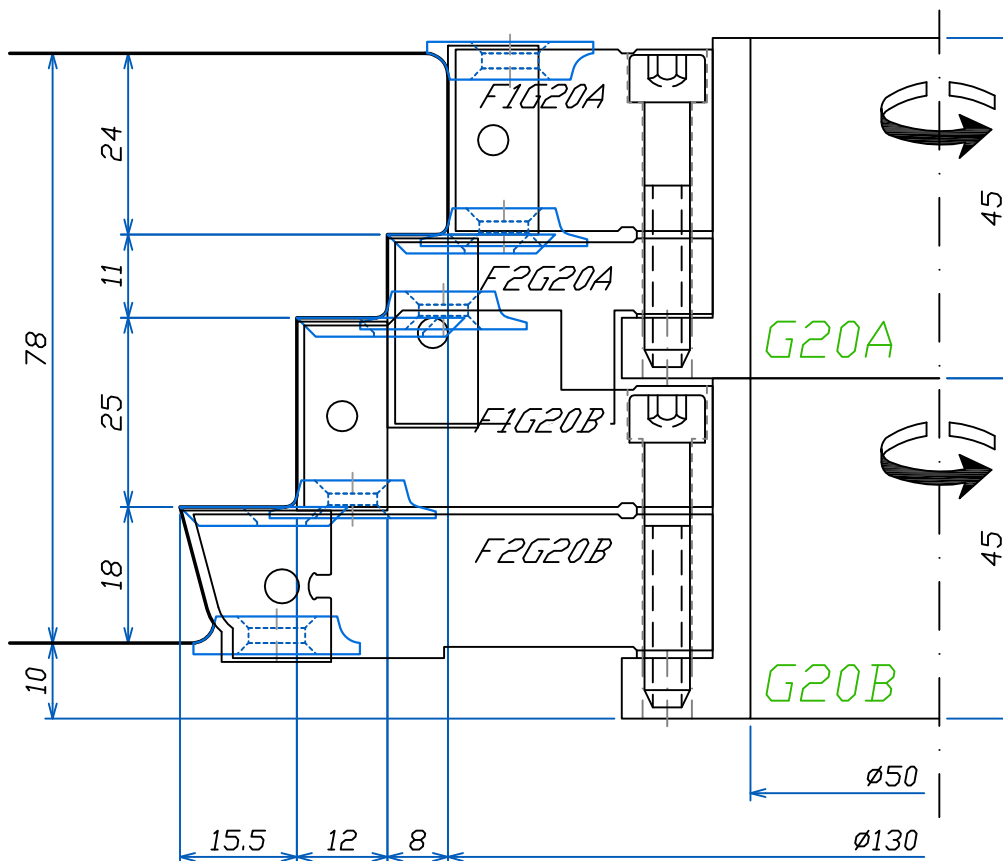

FABBRICA UTENSILI PER LEGNO
via Pisano, n.1 - 37050 Asparetto di Cerea (VR)
Tel. (0442) 83244 - Fax (0442) 83283
Sito Internet - <http://www.leut.it> -
E-Mail: info@leut.it

FIRMA:
DATA: 25/07/2011
ORD. N.:
CLIENTE:

DENOMINAZIONE:
DIS. CAD: **IV7892Z**

LA LEUT S.R.L. E' PROPRIETARIA DEL PRESENTE DISEGNO E NE VIETA LA RIPRODUZIONE A TERZI SENZA LA DOVUTA AUTORIZZAZIONE.

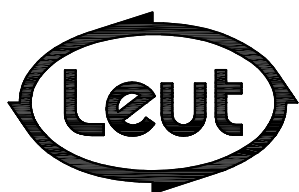
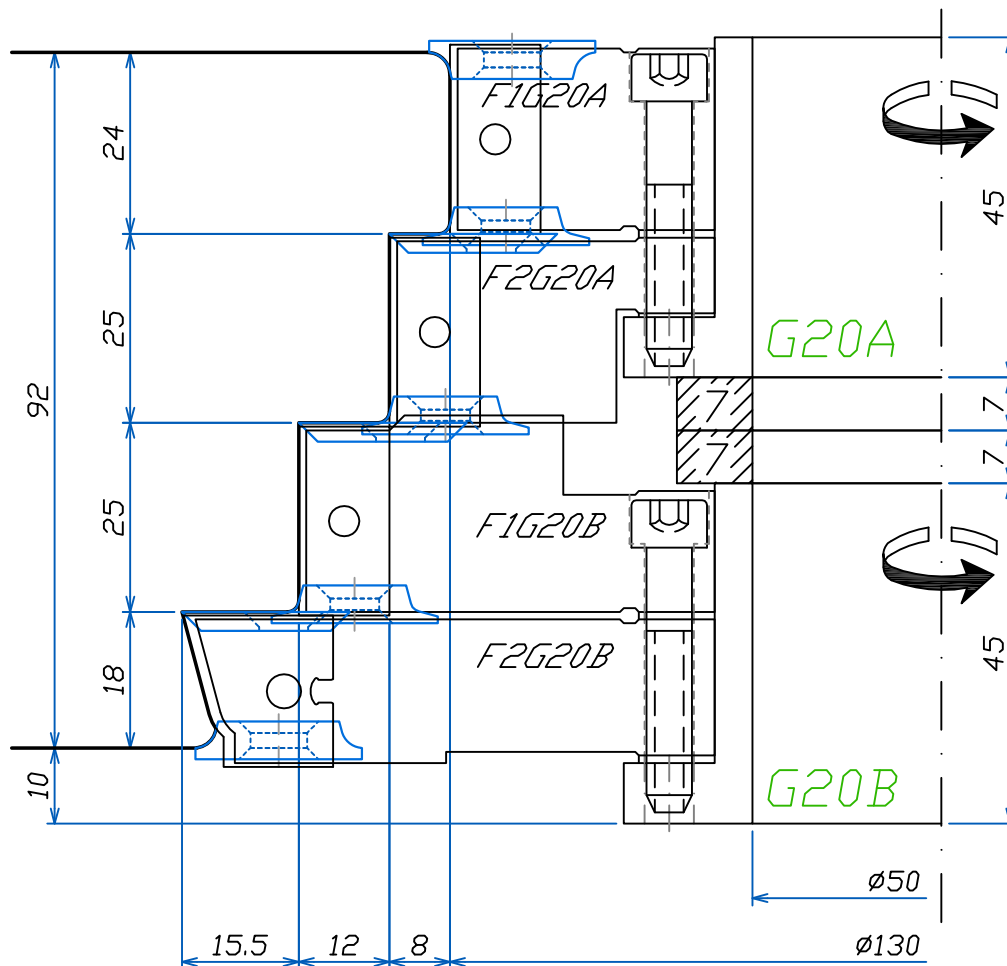

FABBRICA UTENSILI PER LEGNO
via Pisano, n.1 - 37050 Asparetto di Cerea (VR)
Tel. (0442) 83244 - Fax (0442) 83283
Sito Internet - <http://www.leut.it> -
E-Mail: info@leut.it

FIRMA:
DATA: 25/07/2011
ORD. N.:
CLIENTE:

DENOMINAZIONE:
DIS. CAD: **IV7892Z**

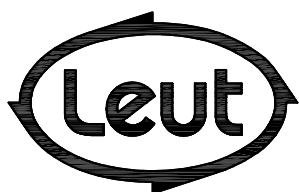
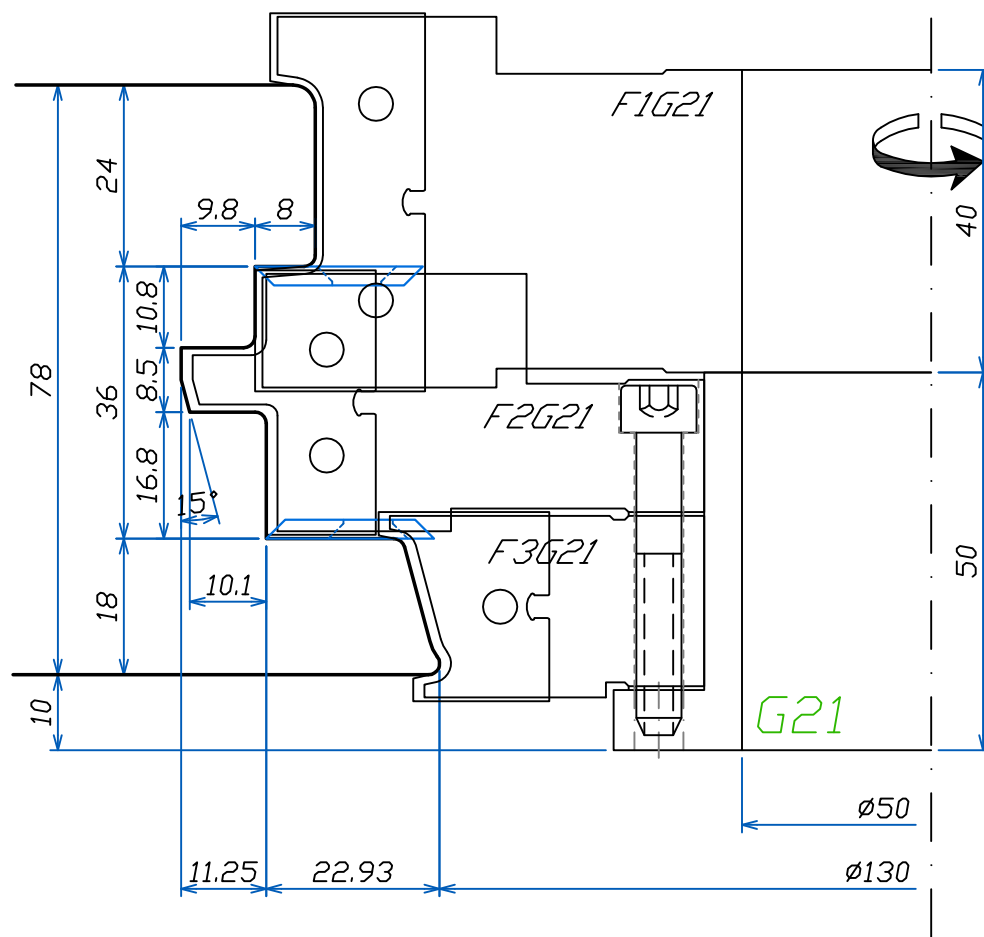

FABBRICA UTENSILI PER LEGNO
via Pisano, n.1 - 37050 Asparetto di Cerea (VR)
Tel. (0442) 83244 - Fax (0442) 83283
Sito Internet - <http://www.leut.it> -
E-Mail: info@leut.it

FIRMA:
DATA: 31/08/2011
ORD. N.:
CLIENTE:

DENOMINAZIONE:
DIS. CAD: **IV7892Z**

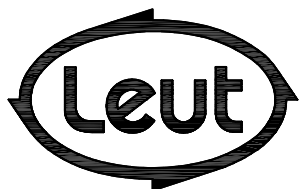
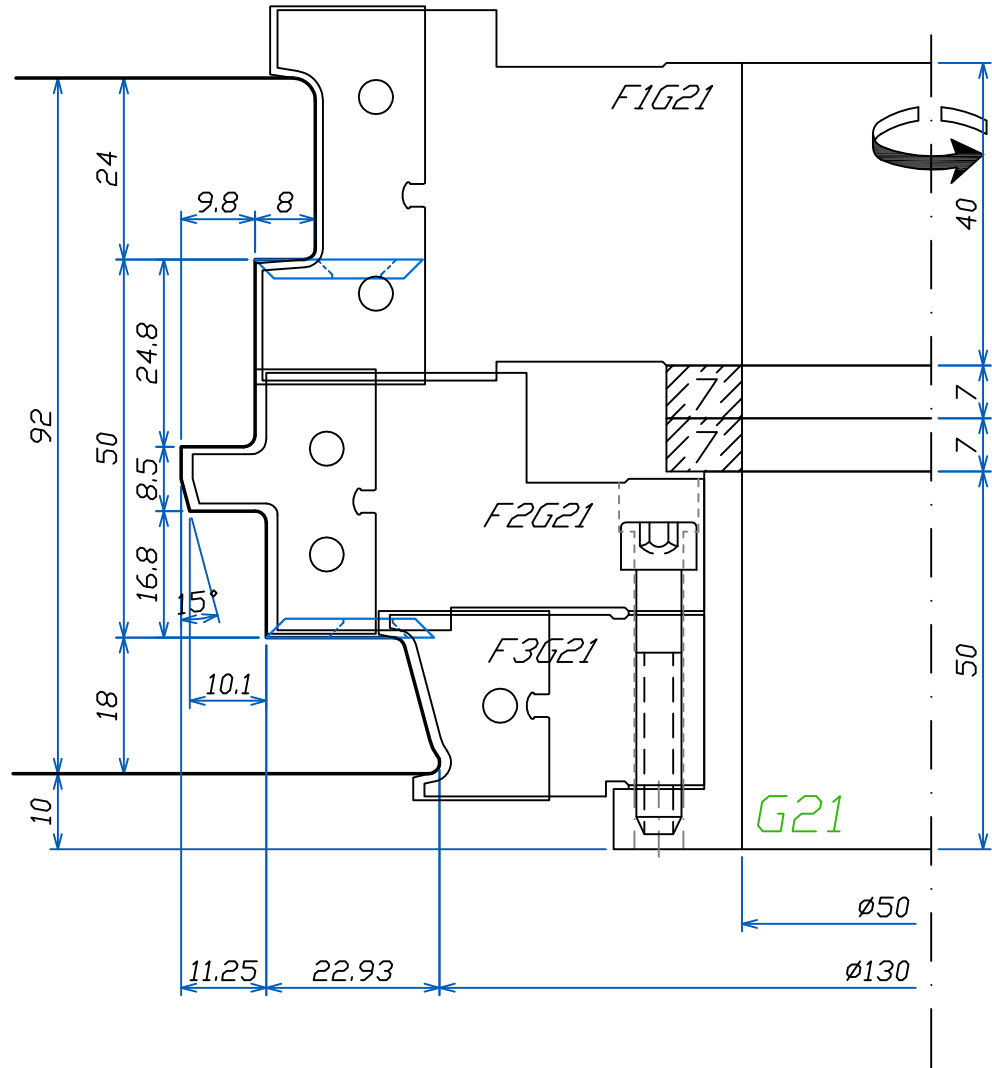

FABBRICA UTENSILI PER LEGNO
via Pisano, n.1 - 37050 Asparetto di Cerea (VR)
Tel. (0442) 83244 - Fax (0442) 83283
Sito Internet - <http://www.leut.it> -
E-Mail: info@leut.it

FIRMA:
DATA: 31/08/2011
ORD. N.:
CLIENTE:

DENOMINAZIONE:

DIS. CAD: **IV7892Z**

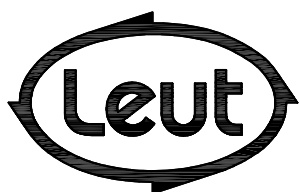
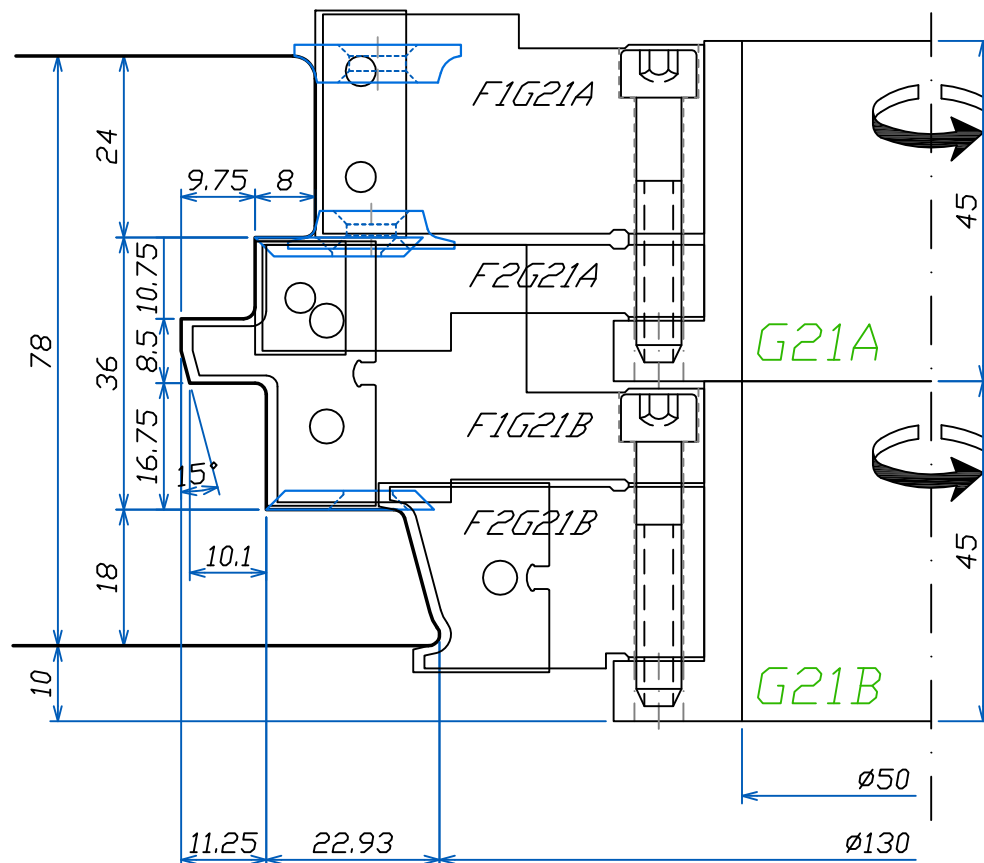

FABBRICA UTENSILI PER LEGNO
via Pisano, n.1 - 37050 Asparetto di Cerea (VR)
Tel. (0442) 83244 - Fax (0442) 83283
Sito Internet - <http://www.leut.it> -
E-Mail: info@leut.it

FIRMA:
DATA: 25/07/2011
ORD. N.:
CLIENTE:

DENOMINAZIONE:
DIS. CAD: **IV7892Z**

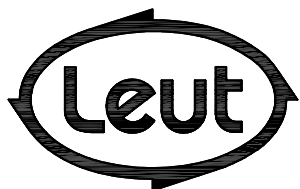
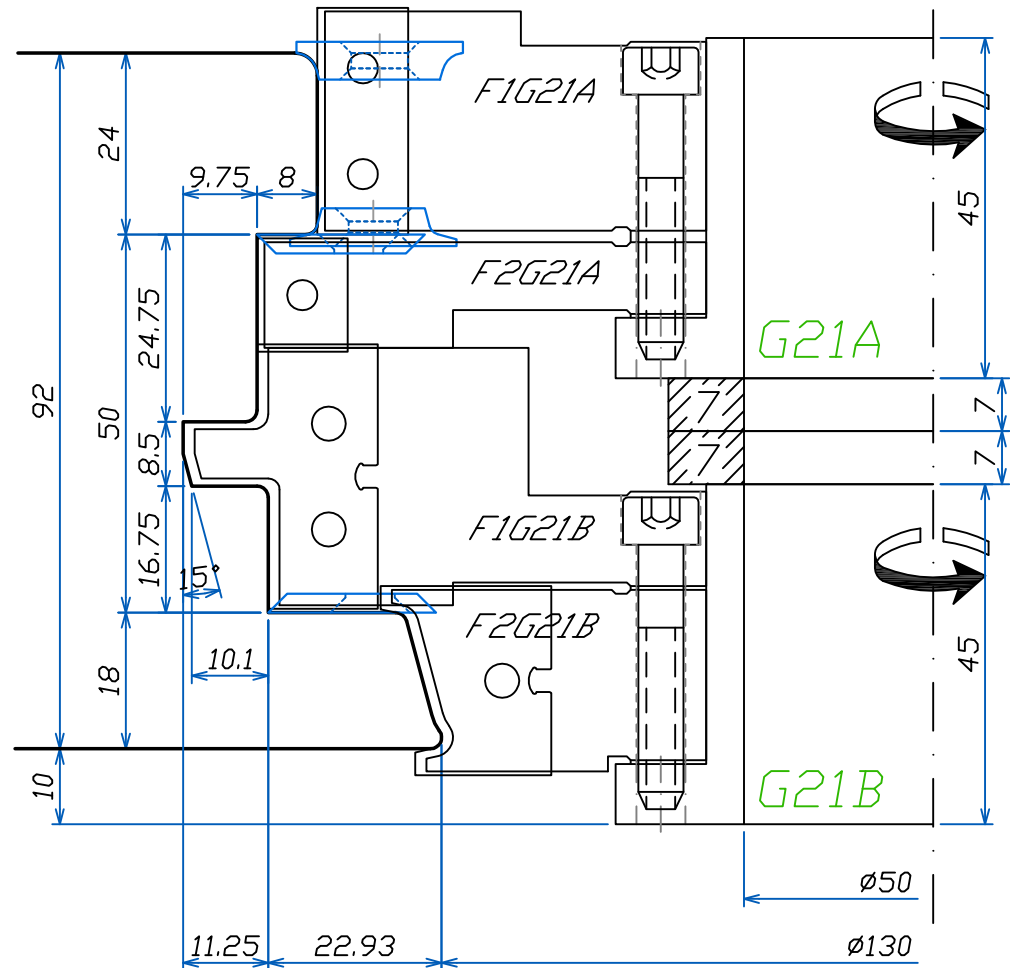

FABBRICA UTENSILI PER LEGNO
via Pisano, n.1 - 37050 Asparetto di Cerea (VR)
Tel. (0442) 83244 - Fax (0442) 83283
Sito Internet - <http://www.leut.it> -
E-Mail: info@leut.it

FIRMA:

DATA: 25/07/2011

ORD. N.:

CLIENTE:

DENOMINAZIONE:

DIS. CAD: **IV7892Z**



IV 68-78

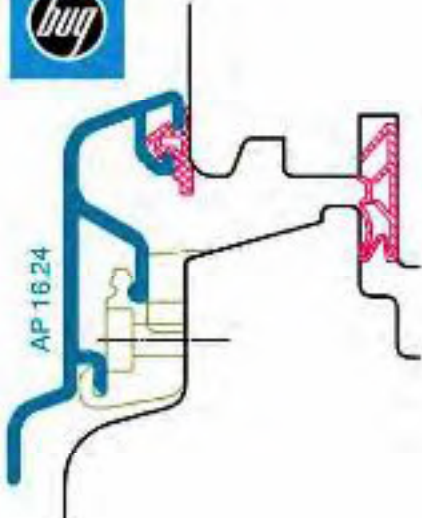

STEMESEDER

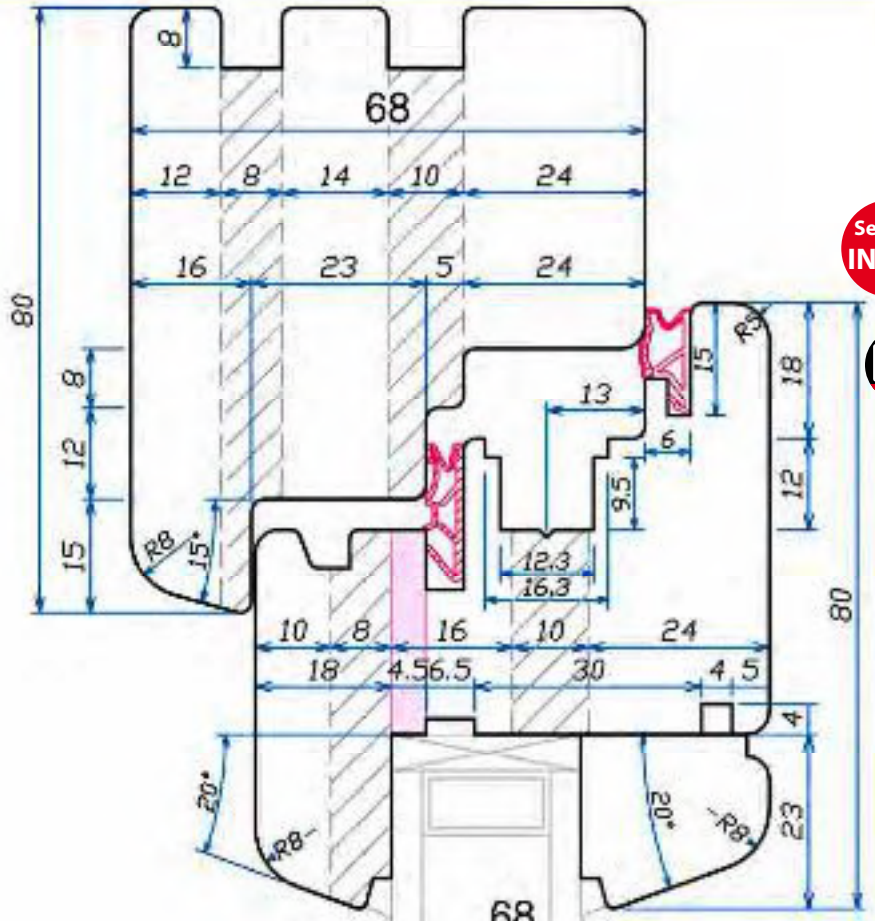
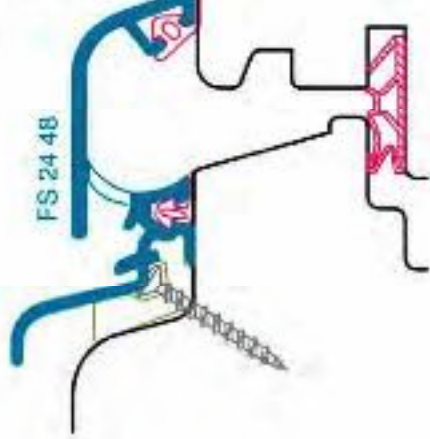

SPREE 24 OF

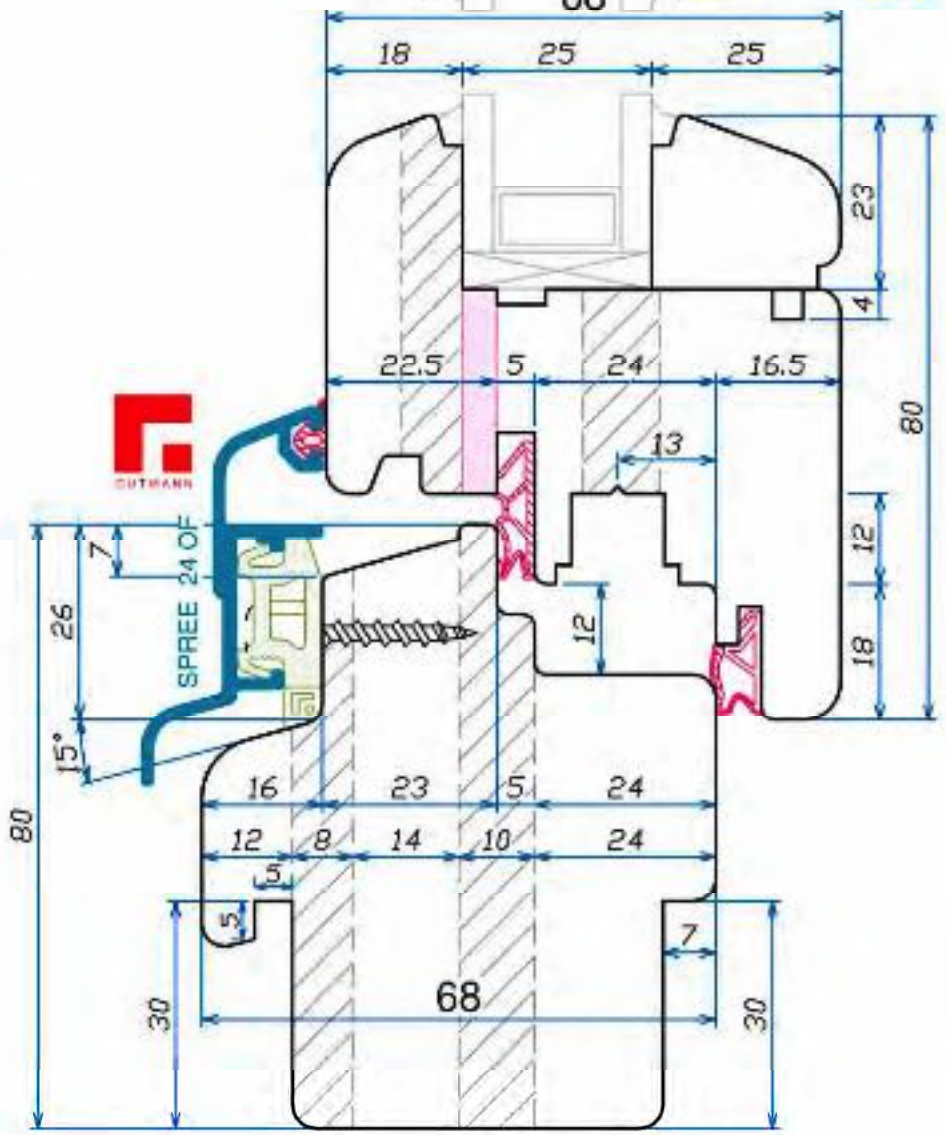

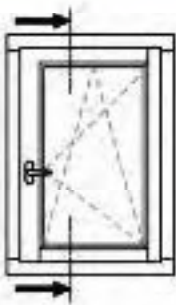

IV 68-78

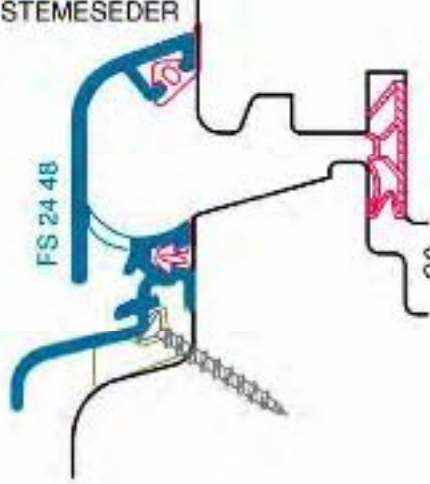
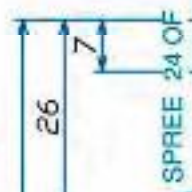
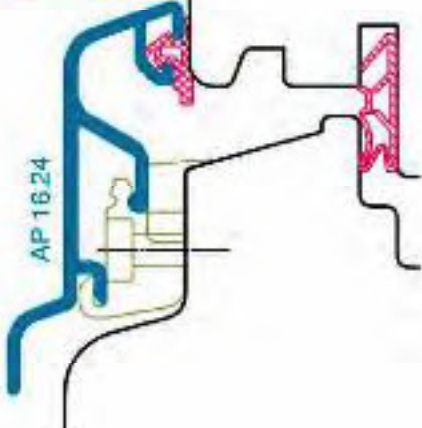
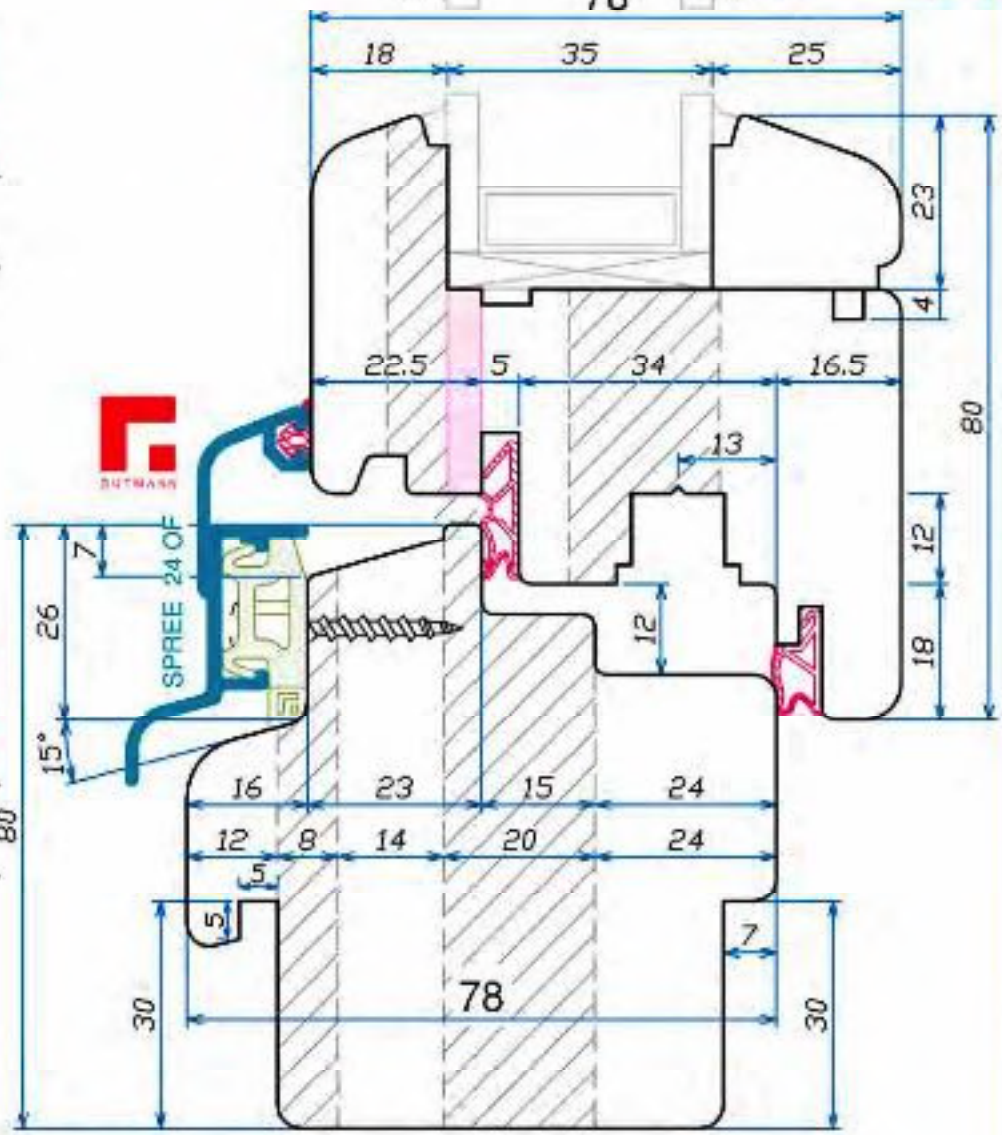
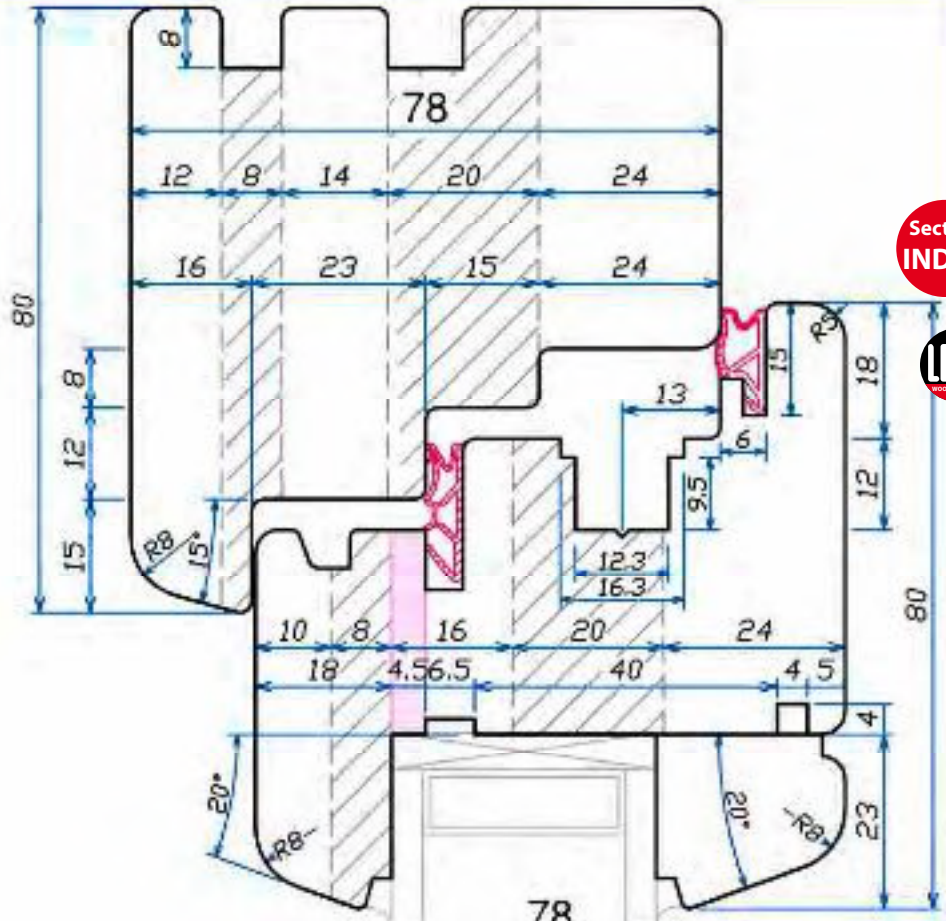



IV 68-78

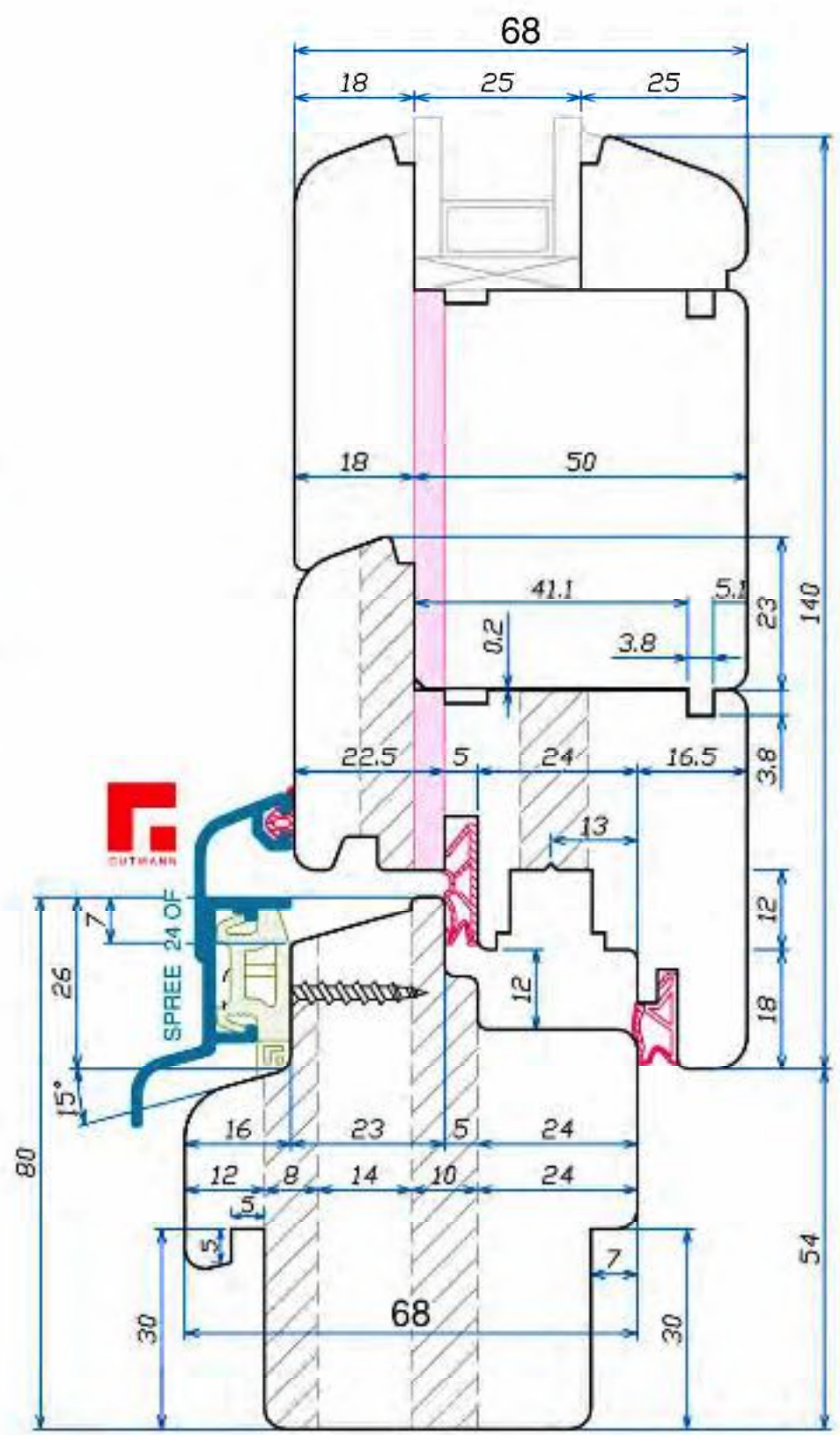
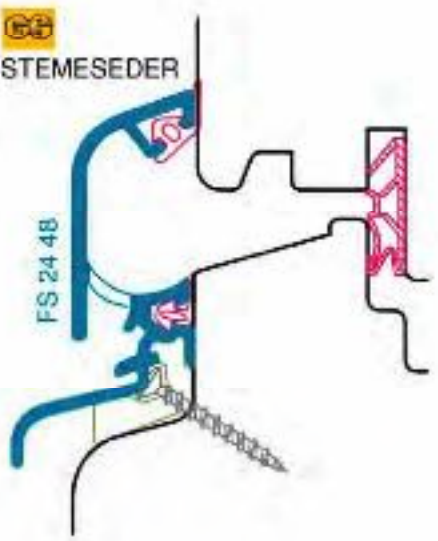
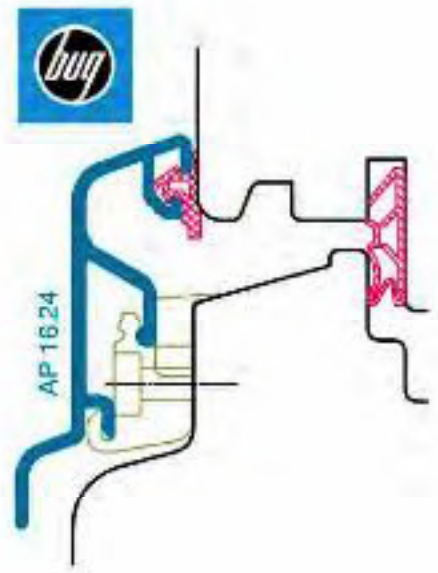



IV 68-78

Section INDEX

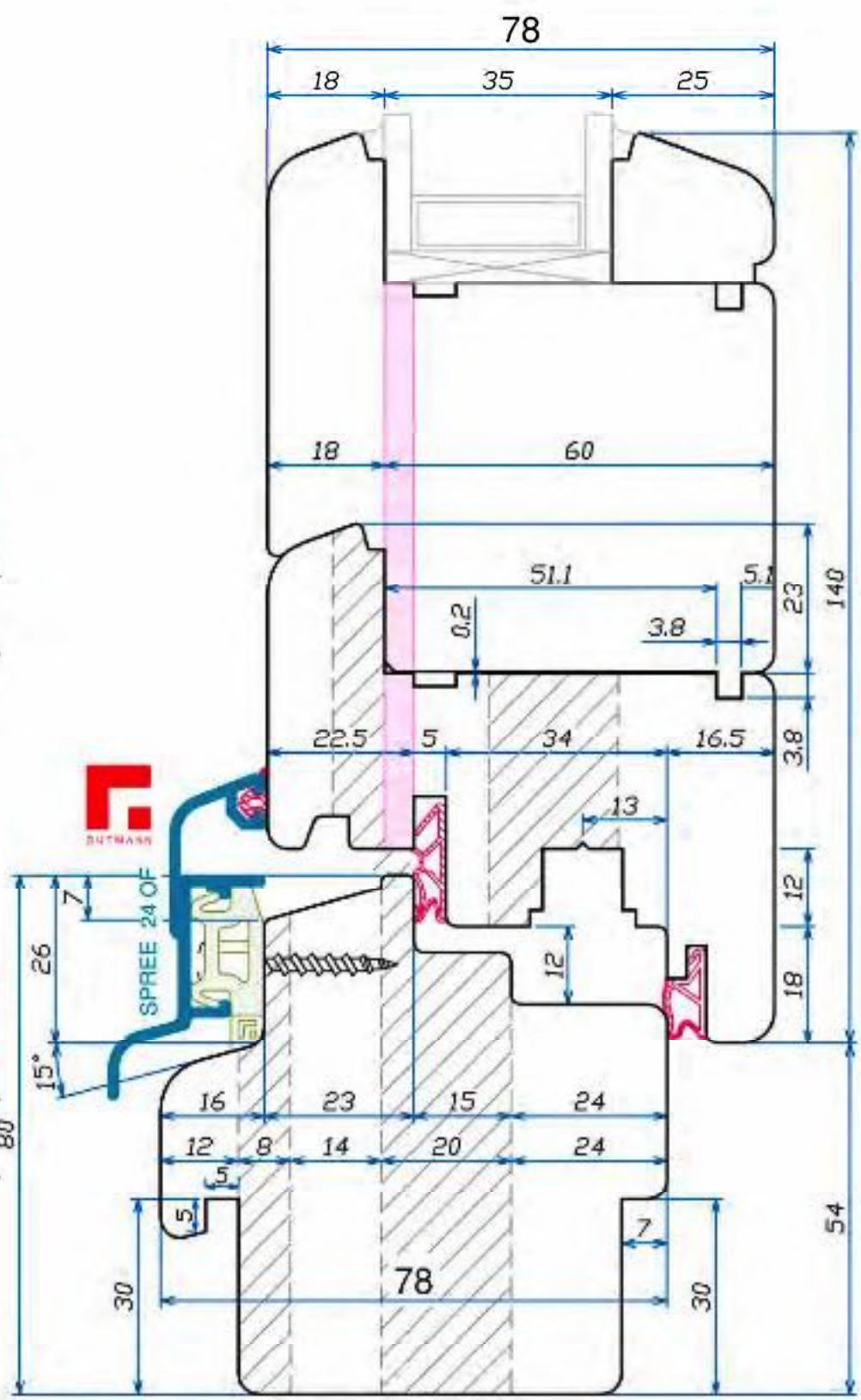
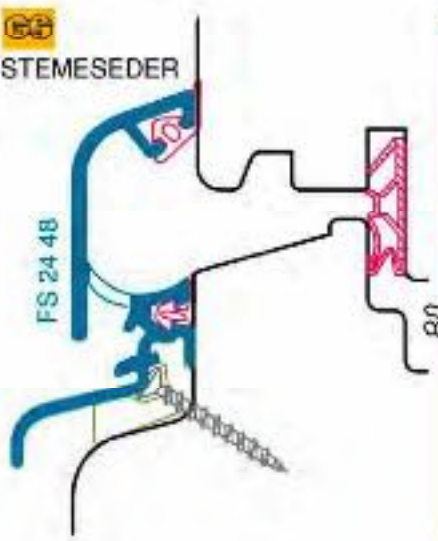
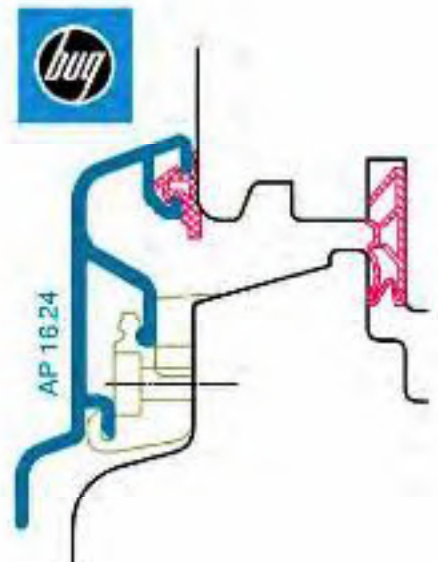

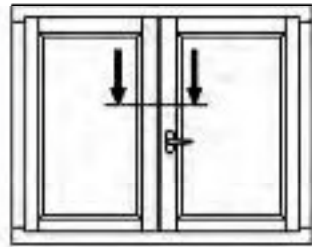

IV 68-78

Section INDEX

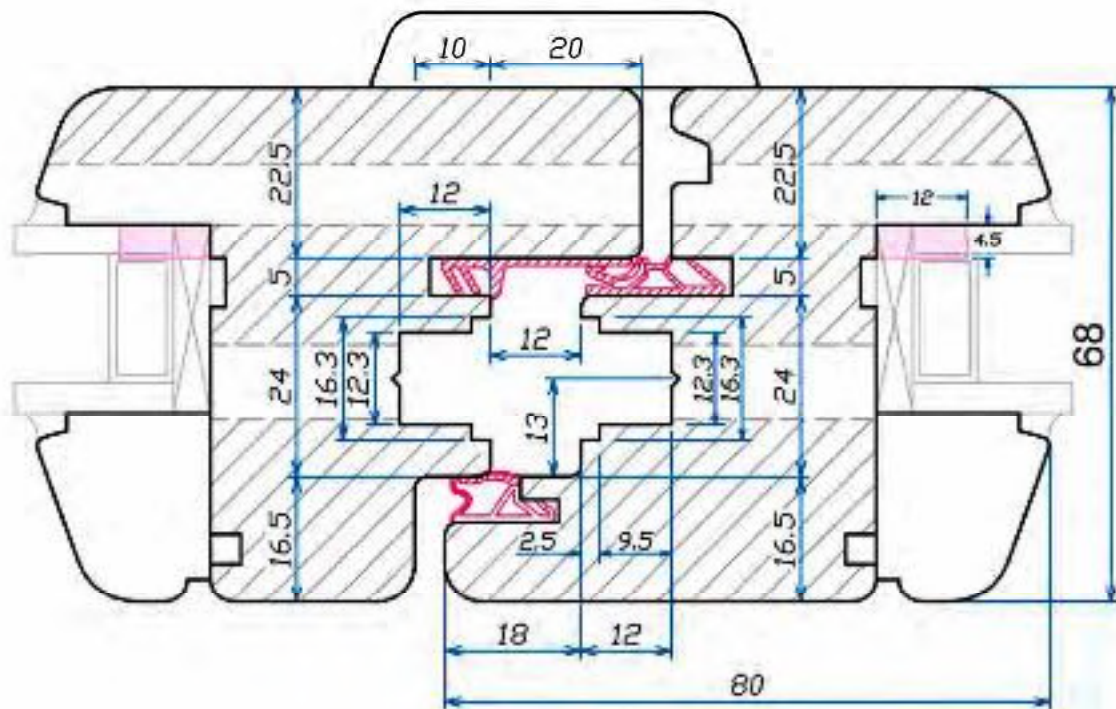

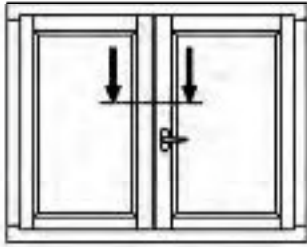

IV 68-78

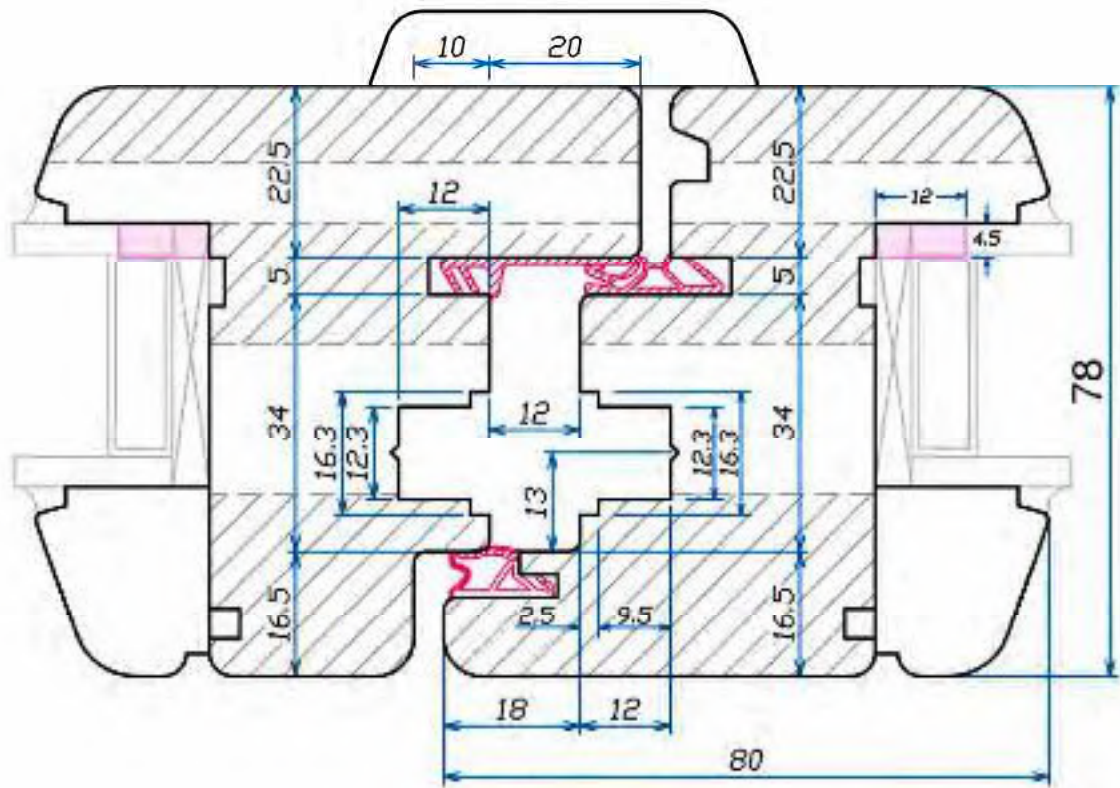



IV 68-78

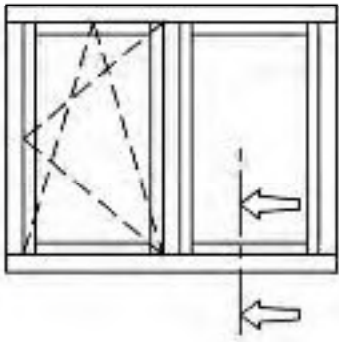

AP 16 24



STEMESIEDER

FS 24 48

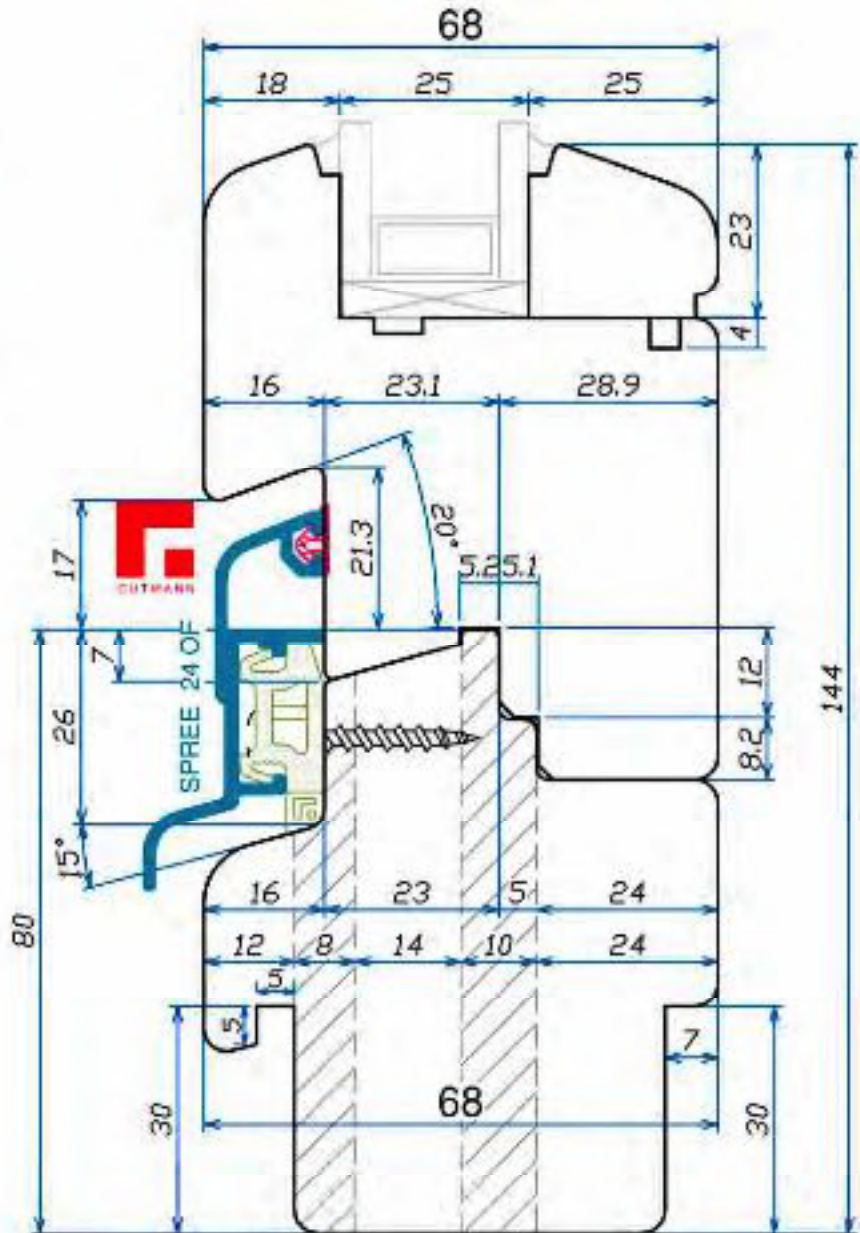
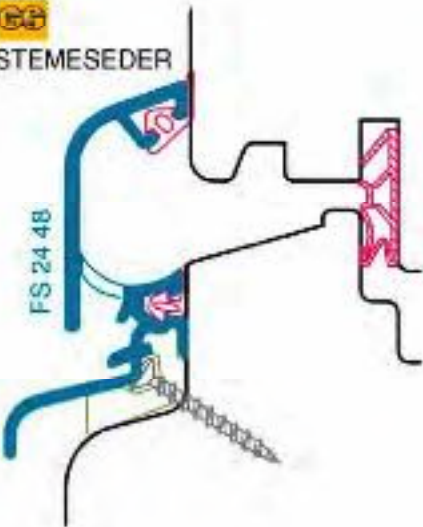



IV 68-78

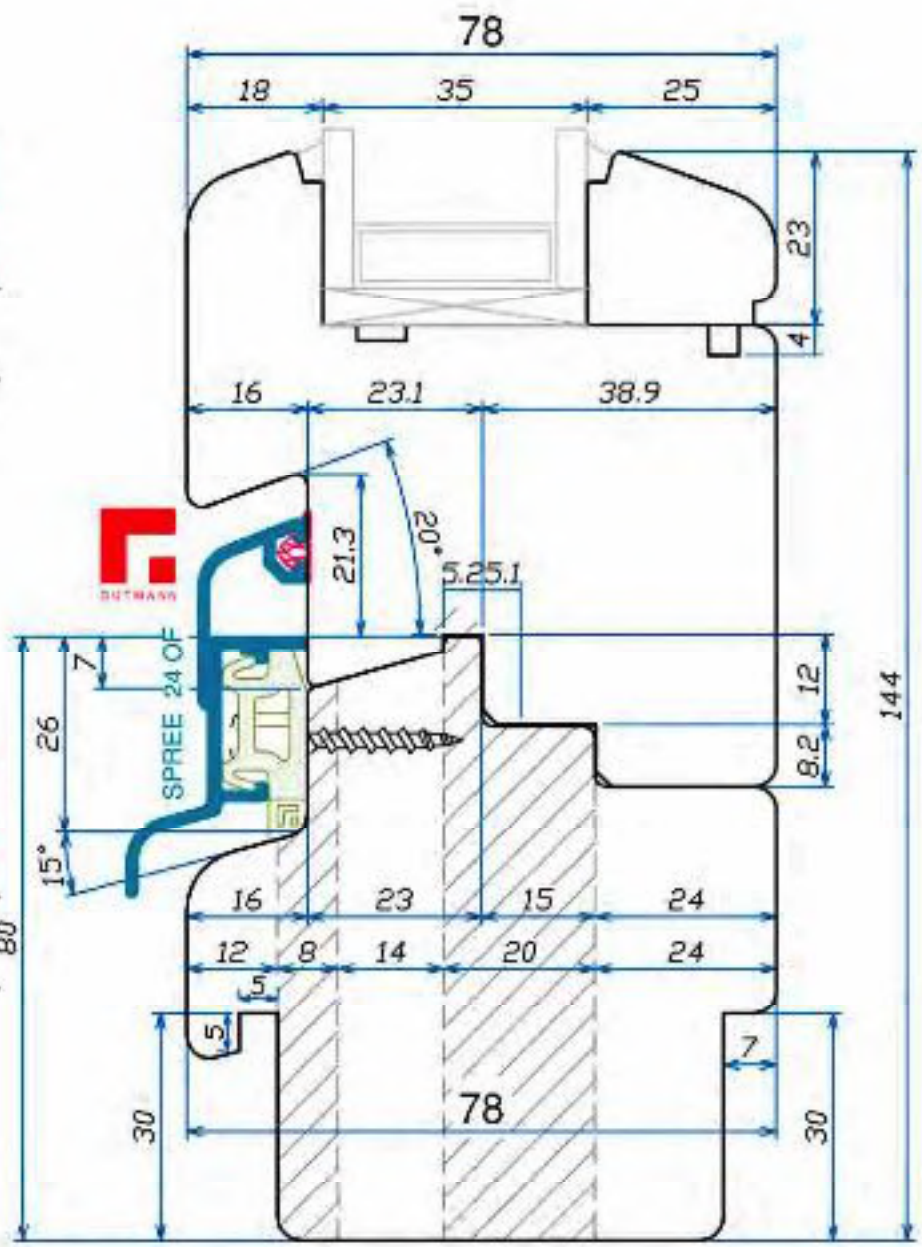
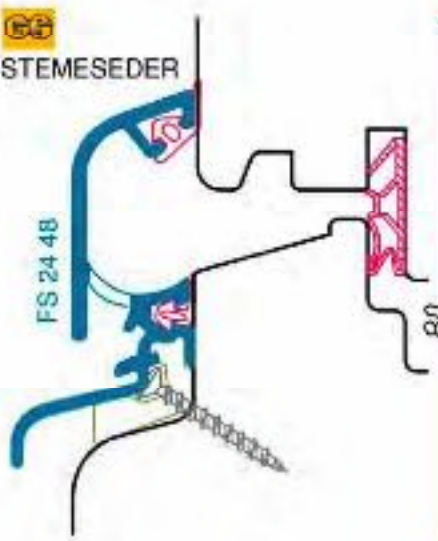
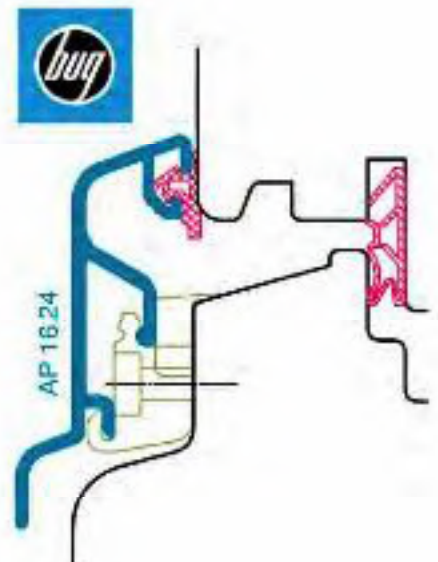
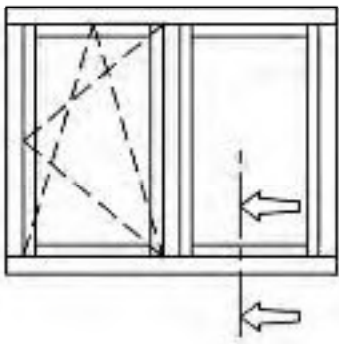



IV 68-78

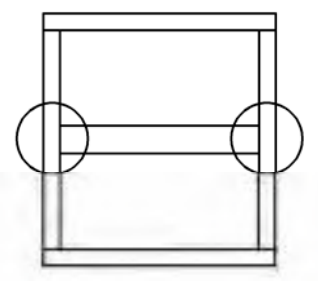
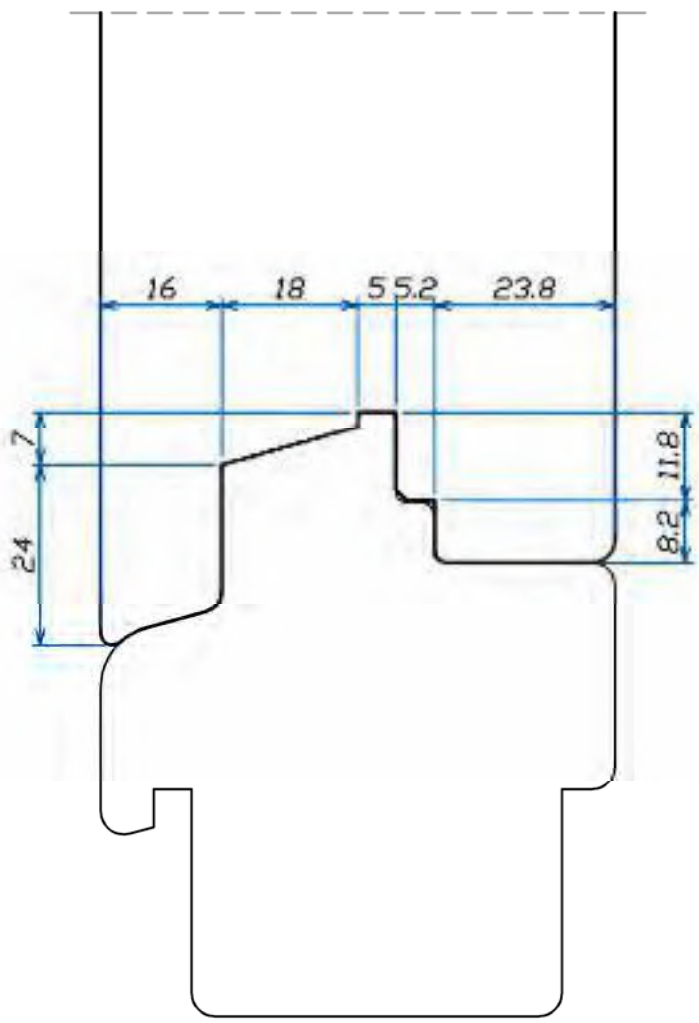
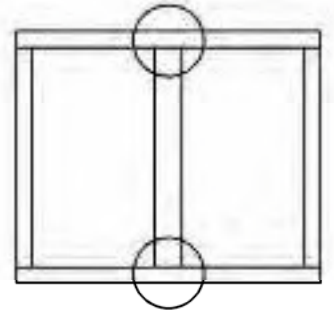
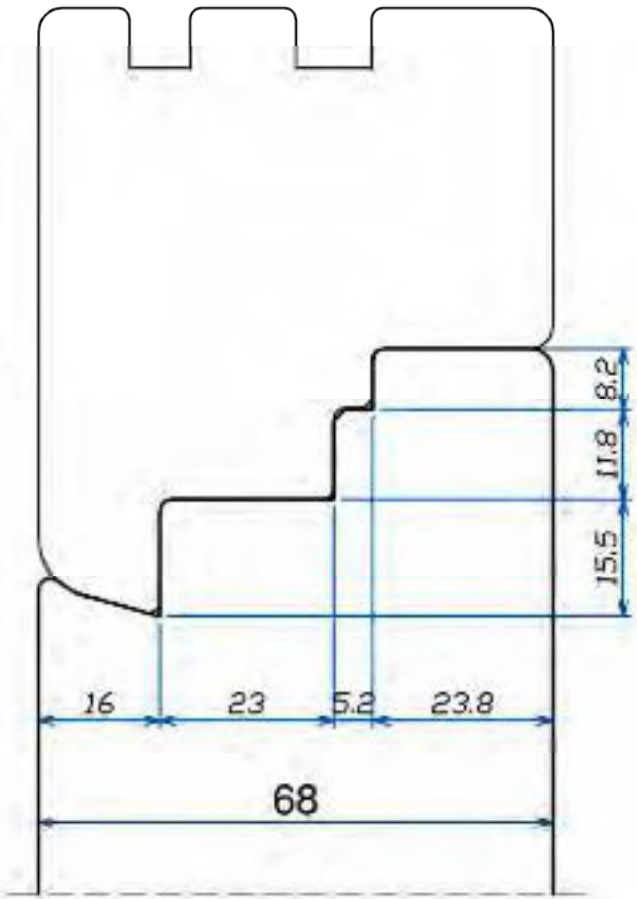
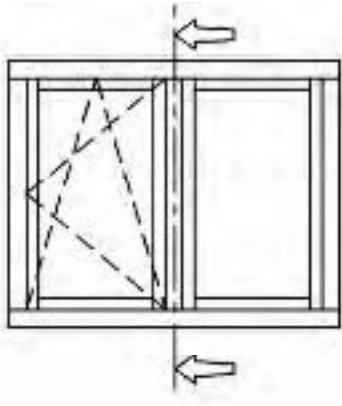



IV 68-78

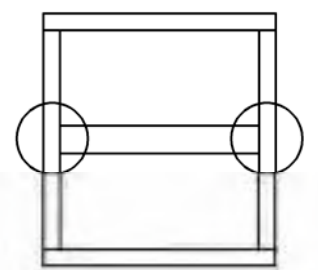
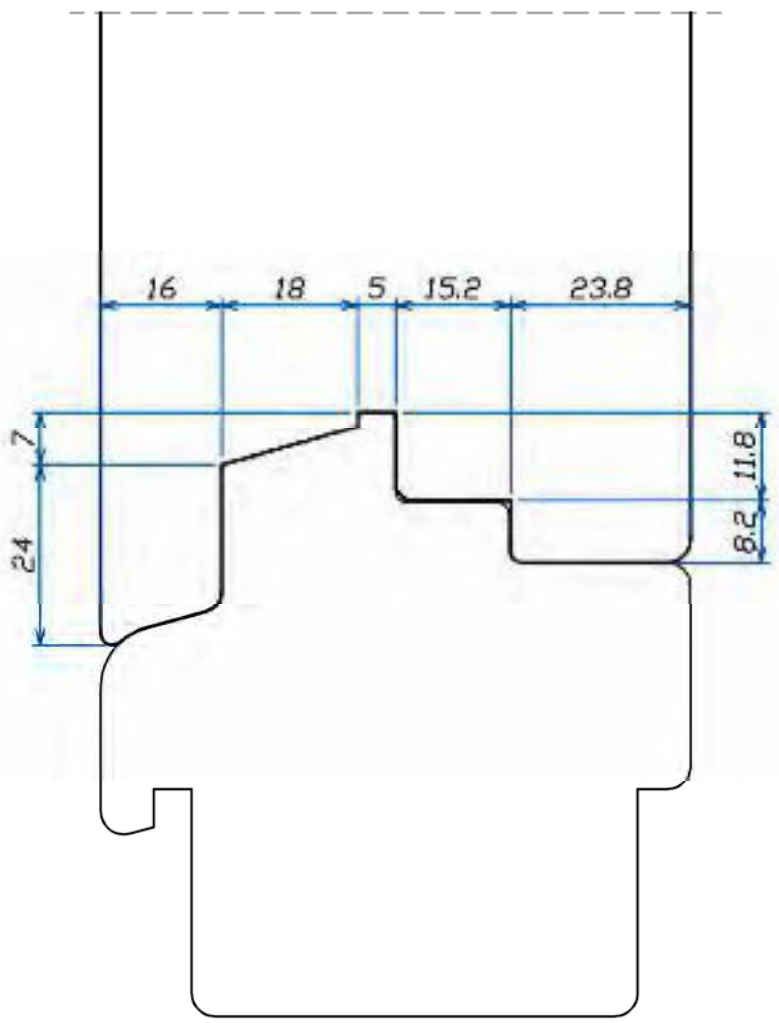
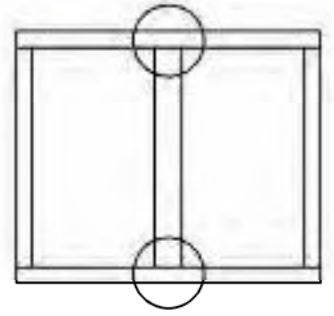
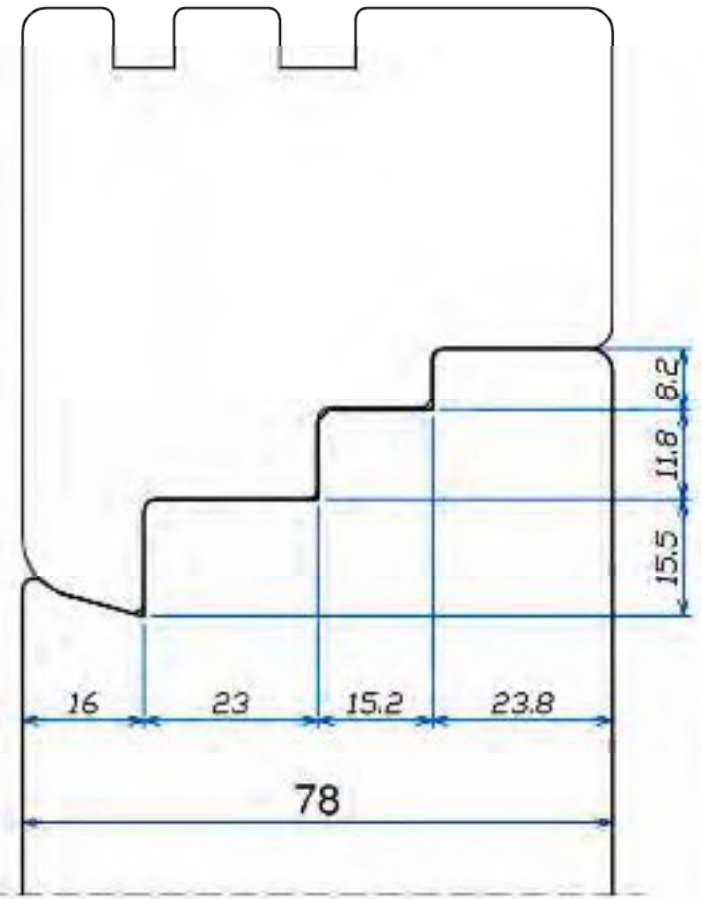
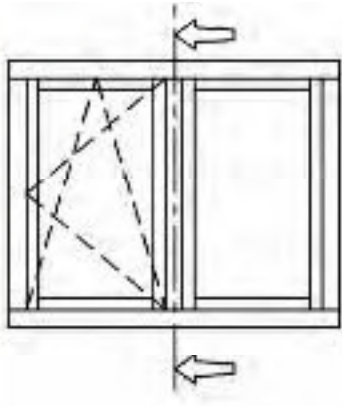

Note di utilizzo		
n.giri utile:	9000	g/min
n.giri max:	15000	g/min
avanzamento:	4	mm/min

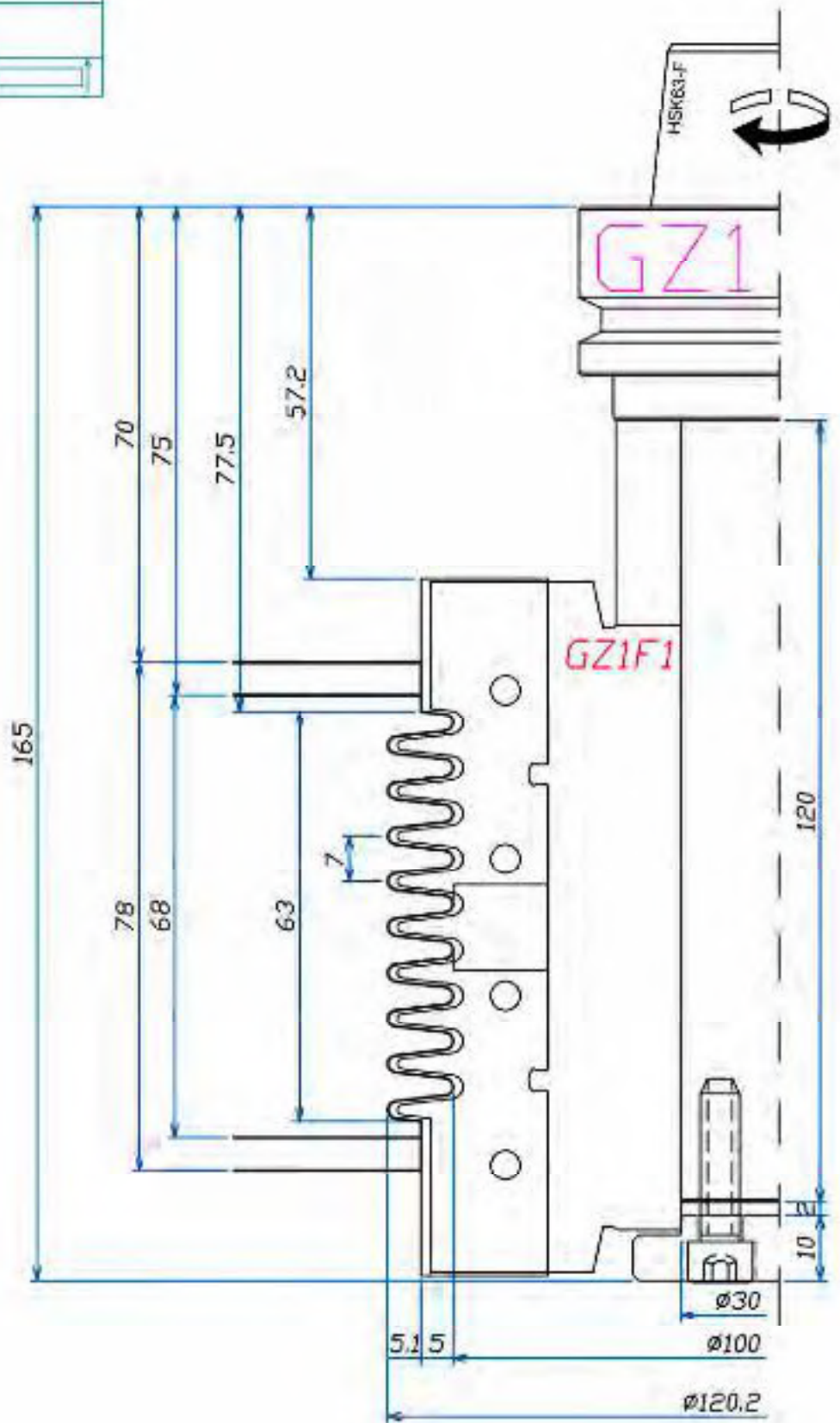

O:\Erg\INSTRUMENTI\GZ1.dwg



FABBRICA UTENSILI PER LEGNO
 via Pisano, n.1 - 37050 Aspartero di Cerea (VR)
 Tel. (0442) 83244 - Fax (0442) 83283
 Sito Internet - <http://www.leut.it>
 E-Mail: giorgio.freda@leut.it

FIRMA
 DATA 31/07/2017
 ORD. NUM.
 CLIENTE

DENOMINAZIONE:

SCALA: 1:1

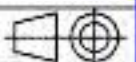

DISEGNO NUM.

LA LEUT SRL. E' PROPRIETARIA DEL PRESENTE DISEGNO E NE VIETA LA RIPRODUZIONE A TERZI SENZA LA DOVUTA AUTORIZZAZIONE.

Note di utilizzo		
n.giri utile:	9000	g/min
n.giri max:	15000	g/min
avanzamento:	4	mm/min

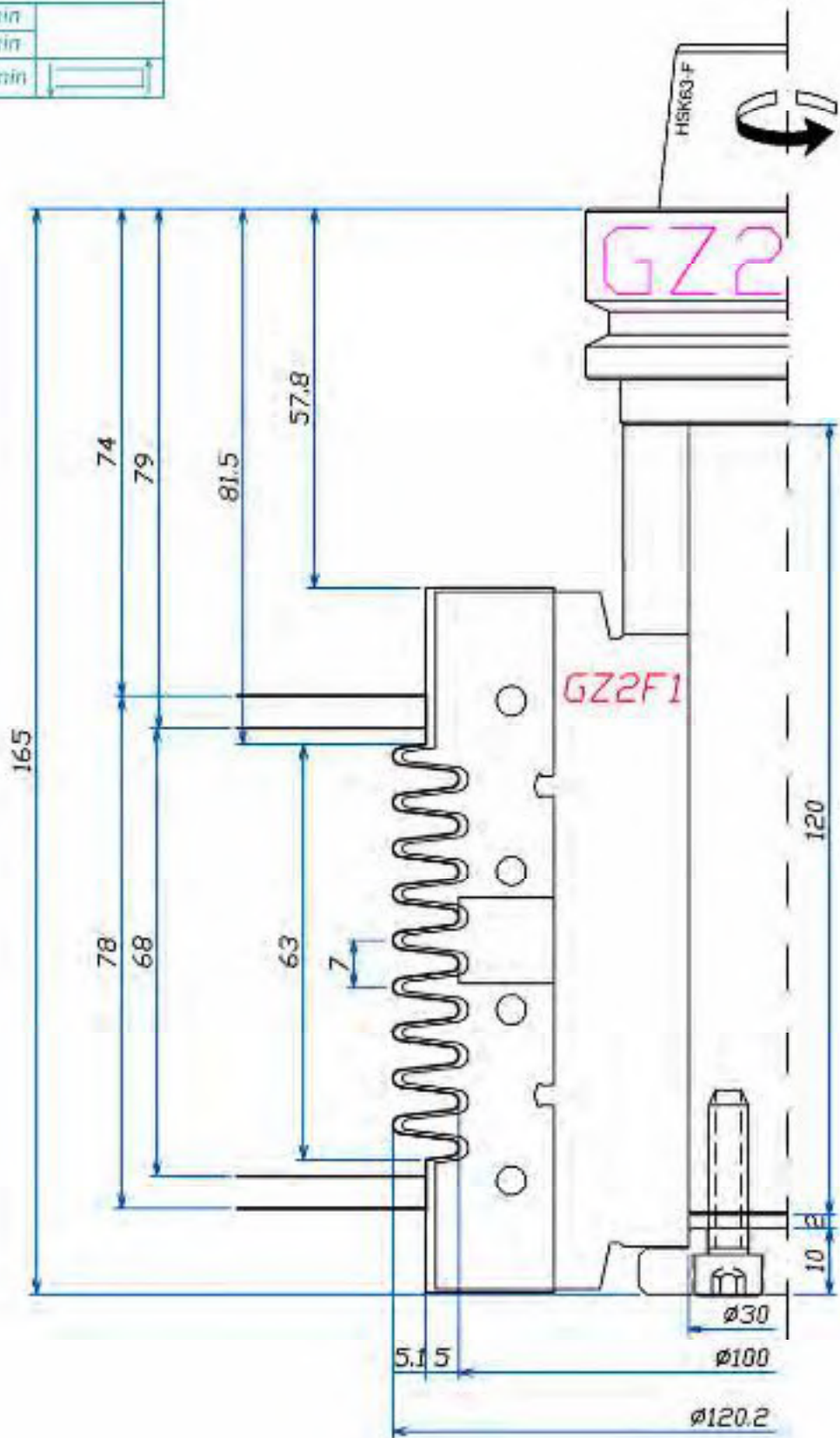

FABBRICA UTENSILI PER LEGNO
 via Pisano, n.1 - 37050 Aspartero di Cerea (VR)
 Tel. (0442) 83244 - Fax (0442) 83283
 Sito Internet - <http://www.leut.it>
 E-Mail: giorgio.freda@leut.it

FIRMA
 DATA 31/07/2017
 ORD. NUM.
 CLIENTE

DENOMINAZIONE:

SCALA: 1:1

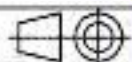

DISEGNO NUM.

Note di utilizzo			
n.giri utile:	8000	g/min	
n.giri max:	10000	g/min	
avanzamento:	6	mt/min	
	5	mt/min	

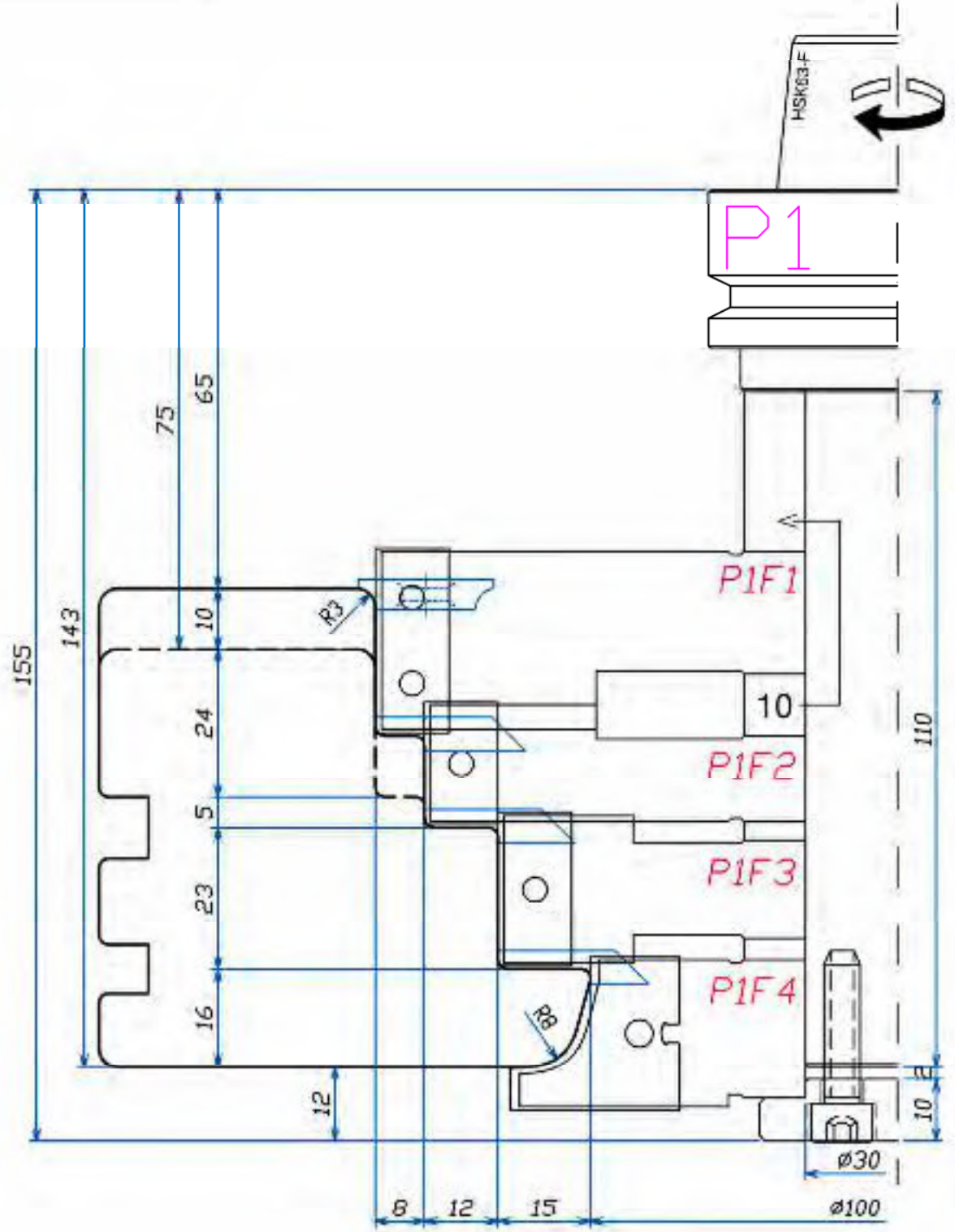

02140/IND/SS/006473/004



FABBRICA UTENSILI PER LEGNO
 via Pisano, n.1 - 37050 Asparetto di Cerco (VR)
 Tel. (0442) 83244 - Fax (0442) 83283
 Sito Internet - <http://www.leut.it>
 E-Mail: giorgio.frodio@leut.it

FIRMA _____
 DATA 31/07/2017
 ORD. NUM. _____
 CLIENTE _____

DEGNOMINAZIONE: PROF. MONTANTI
 E TRAV. SUP. TELAIO
 SCALA: 1:1
 DISEGNO NUM. _____

LA LEUT SRL. E' PROPRIETARIA DEL PRESENTE DISEGNO E NE VIETA LA RIPRODUZIONE A TERZI SENZA LA DUVUTA AUTORIZZAZIONE.

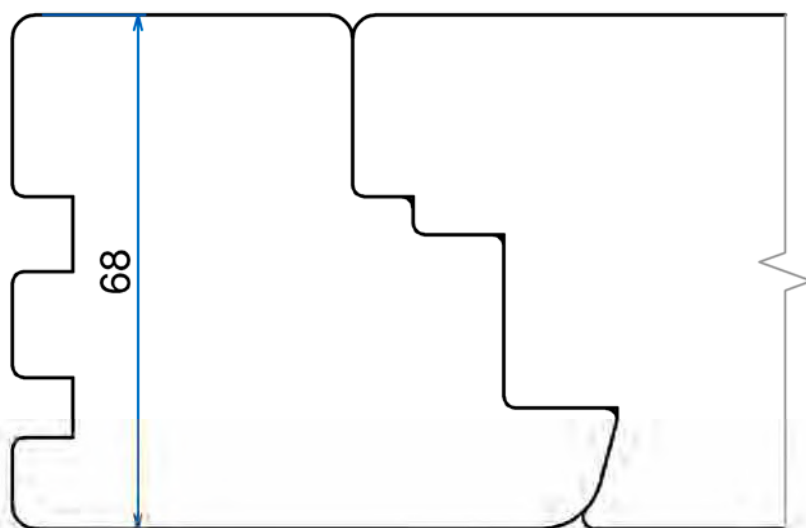
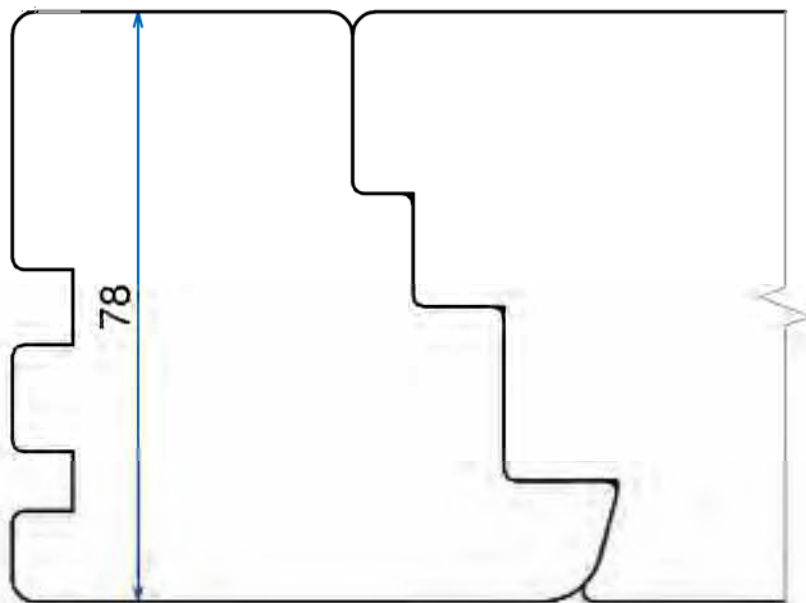
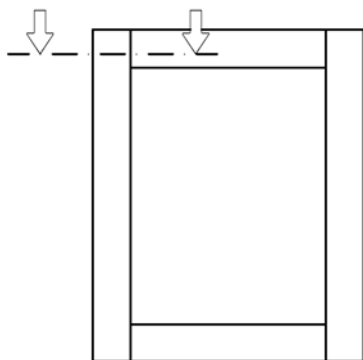

FABBRICA UTENSILI PER LEGNO
via Pisano, n.1 - 37050 Asparno di Ceres (VR)
Tel. (0442) 83244 - Fax (0442) 83283
Site Internet - <http://www.leut.it>
E-Mail: giorgio.freda@leut.it

FIRMA

DATA 31/07/2017

ORD. NUM.

CLIENTE

DENOMINAZIONE: ACCOPPIAMENTO
TELAIO

SCALA: 1:1

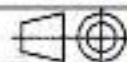

DISEGNO NUM.

Note di utilizzo		
n.giri utile:	8000	g/min
n.giri max:	10000	g/min
avanzamento:	4	mt/min

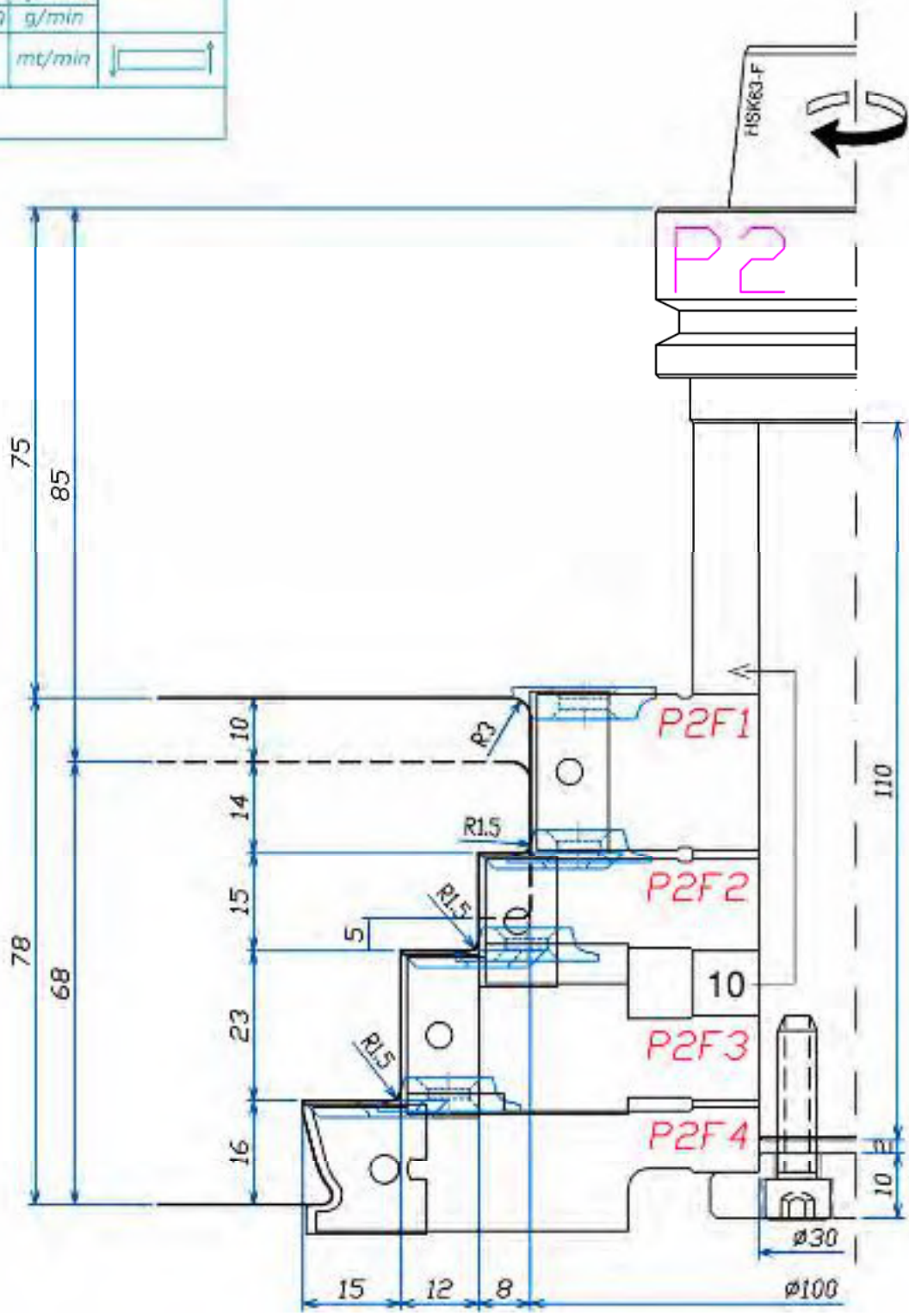

0214612955/026578.001



FABBRICA UTENSILI PER LEGNO
 via Pisano, n.1 - 37050 Aspartero di Cerea (VR)
 Tel. (0442) 83244 - Fax (0442) 83283
 Sito Internet - <http://www.leut.it>
 E-Mail: giorgio.frodio@leut.it

FIRMA _____
 DATA 31/07/2017
 ORD. NUM. _____
 CLIENTE _____

DEDENOMINAZIONE: CONTROSAGOMA
 TELAIO
 SCALA: 1:1
 DISEGNO NUM. _____

LA LEUT SRL. E' PROPRIETARIA DEL PRESENTE DISEGNO E NE VIETA LA RIPRODUZIONE A TERZI SENZA LA DUVITA AUTORIZZAZIONE.

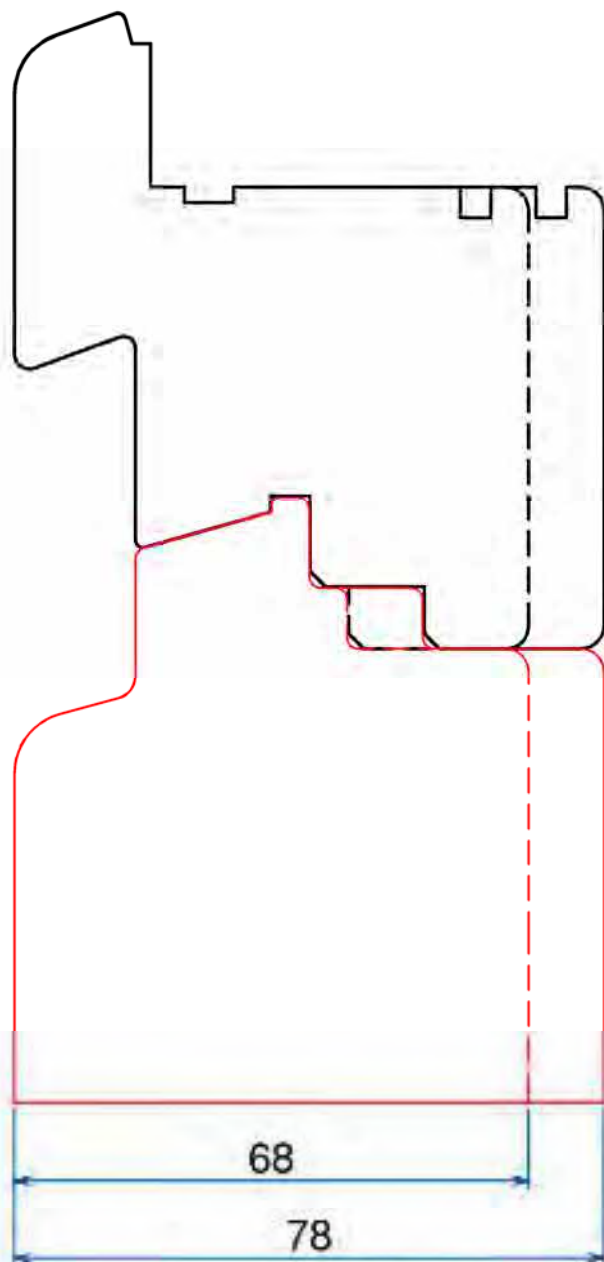
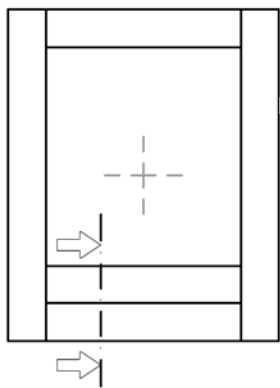

O:\Leut\INFISSI\1146878_A.doc



FABBRICA UTENSILI PER LEGNO
via Pisano, n.1 - 37050 Aspartero di Cerea (VR)
Tel. (0442) 83244 - Fax (0442) 83283
Site Internet - <http://www.leut.it>
E-Mail: giorgio.frodio@leut.it

FIRMA

DATA 31/07/2017

ORD. NUM.

CLIENTE

DENOMINAZIONE:

SCALA: 1:1

DISEGNO NUM.

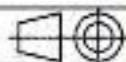

LA LEUT SRL. E' PROPRIETARIA DEL PRESENTE DISEGNO E NE VIETA LA RIPRODUZIONE A TERZI SENZA LA DUVUTA AUTORIZZAZIONE.

Note di utilizzo		
n.giri utile:	8000	g/min
n.giri max:	10000	g/min
avanzamento:	4	mt/min

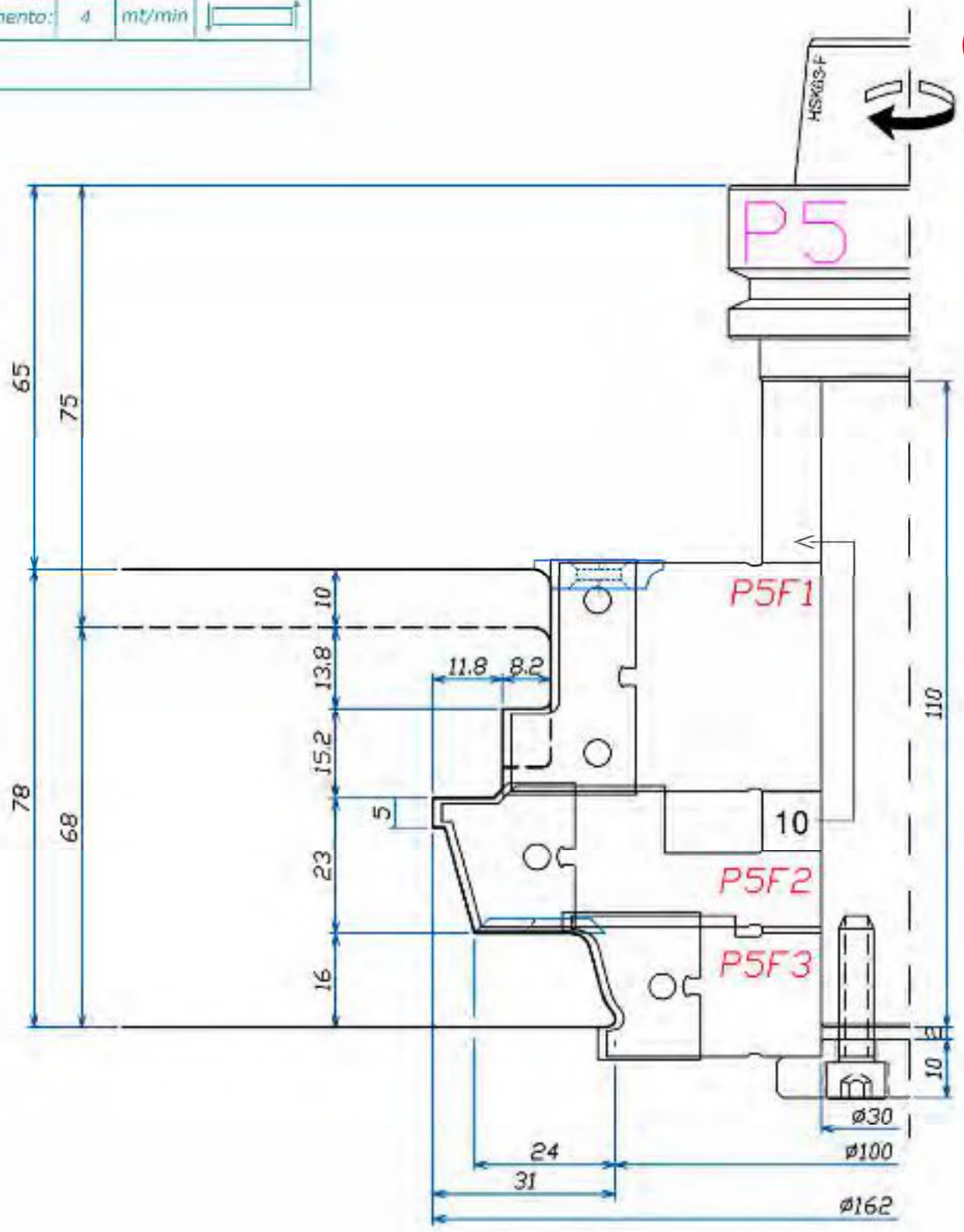

021.dwg/INTESS/006478.dwg



FABBRICA UTENSILI PER LEGNO
 via Pisano, n.1 - 37050 Aspartero di Cerea (VR)
 Tel. (0442) 83244 - Fax (0442) 83283
 Sito Internet - <http://www.leut.it>
 E-Mail: giorgio.frodio@leut.it

FIRMA _____
 DATA 31/07/2017
 ORD. NUM. _____
 CLIENTE _____

DENOMINAZIONE: CONTROSAGOMA
 TELAIO INF.
 SCALA: 1:1
 DISEGNO NUM. _____

LA LEUT SRL. E' PROPRIETARIA DEL PRESENTE DISEGNO E NE VIETA LA RIPRODUZIONE A TERZI SENZA LA DUVITA AUTORIZZAZIONE.

Note di utilizzo			
n.giri utile:	8000	g/min	
n.giri max:	10000	g/min	
avanzamento:	6	mt/min	
	5	mt/min	

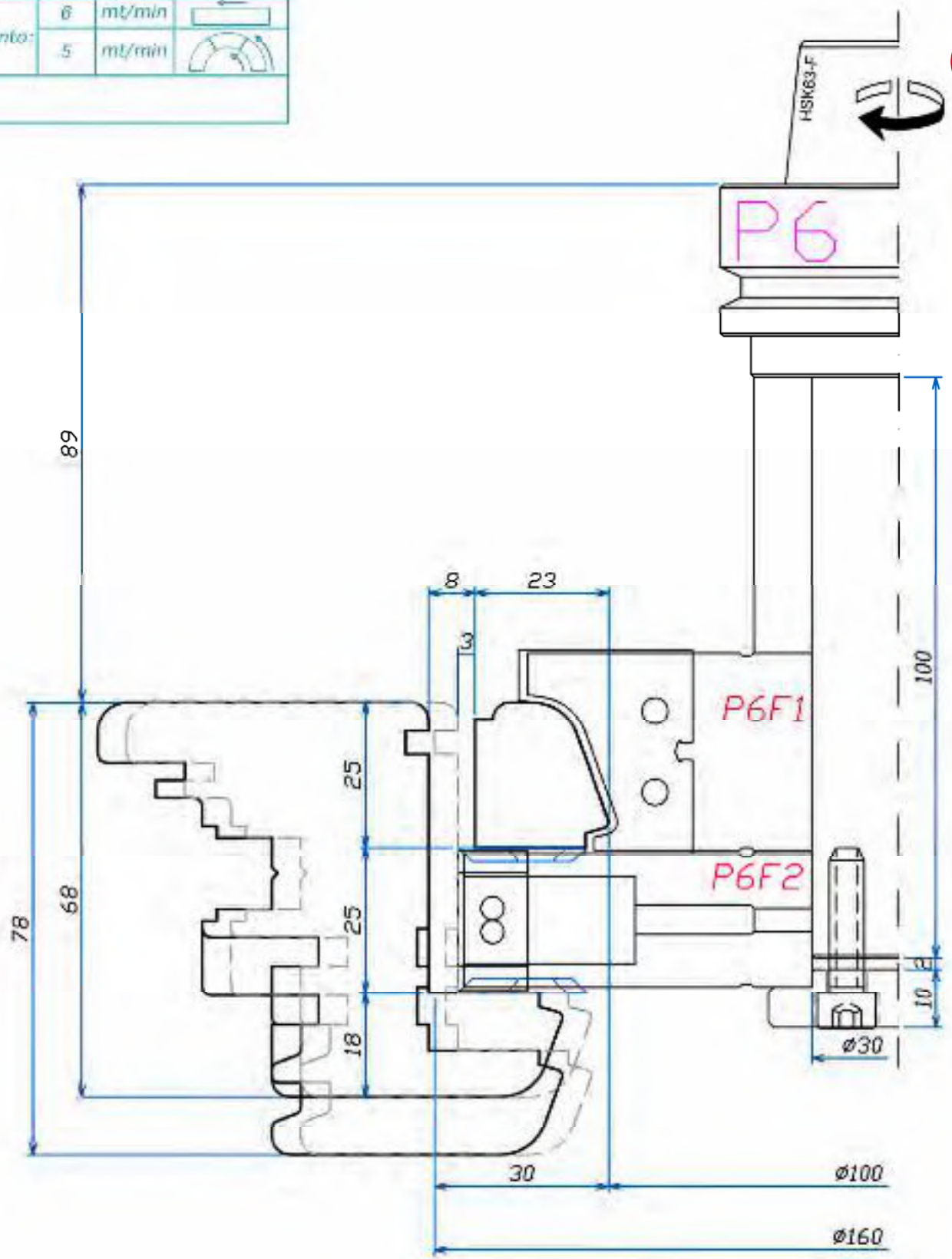

C:\Leut\INTESS\1706478.dwg



FABBRICA UTENSILI PER LEGNO
 via Pisano, n.1 - 37050 Aspartero di Cerea (VR)
 Tel. (0442) 83244 - Fax (0442) 83283
 Sito Internet - <http://www.leut.it>
 E-Mail: giorgio.frodio@leut.it

FIRMA _____
 DATA 31/07/2017
 ORD. NUM. _____
 CLIENTE _____

DENOMINAZIONE: PROF. ANTA
 1° PASSAGGIO
 SCALA: 1:1
 DISEGNO NUM. _____

LA LEUT SRL. E' PROPRIETARIA DEL PRESENTE DISEGNO E NE VIETA LA RIPRODUZIONE A TERZI SENZA LA DUVITA AUTORIZZAZIONE.

Note di utilizzo		
n.giri utile:	10000	g/min
n.giri max:	12000	g/min
avanzamento:	5	mm/min

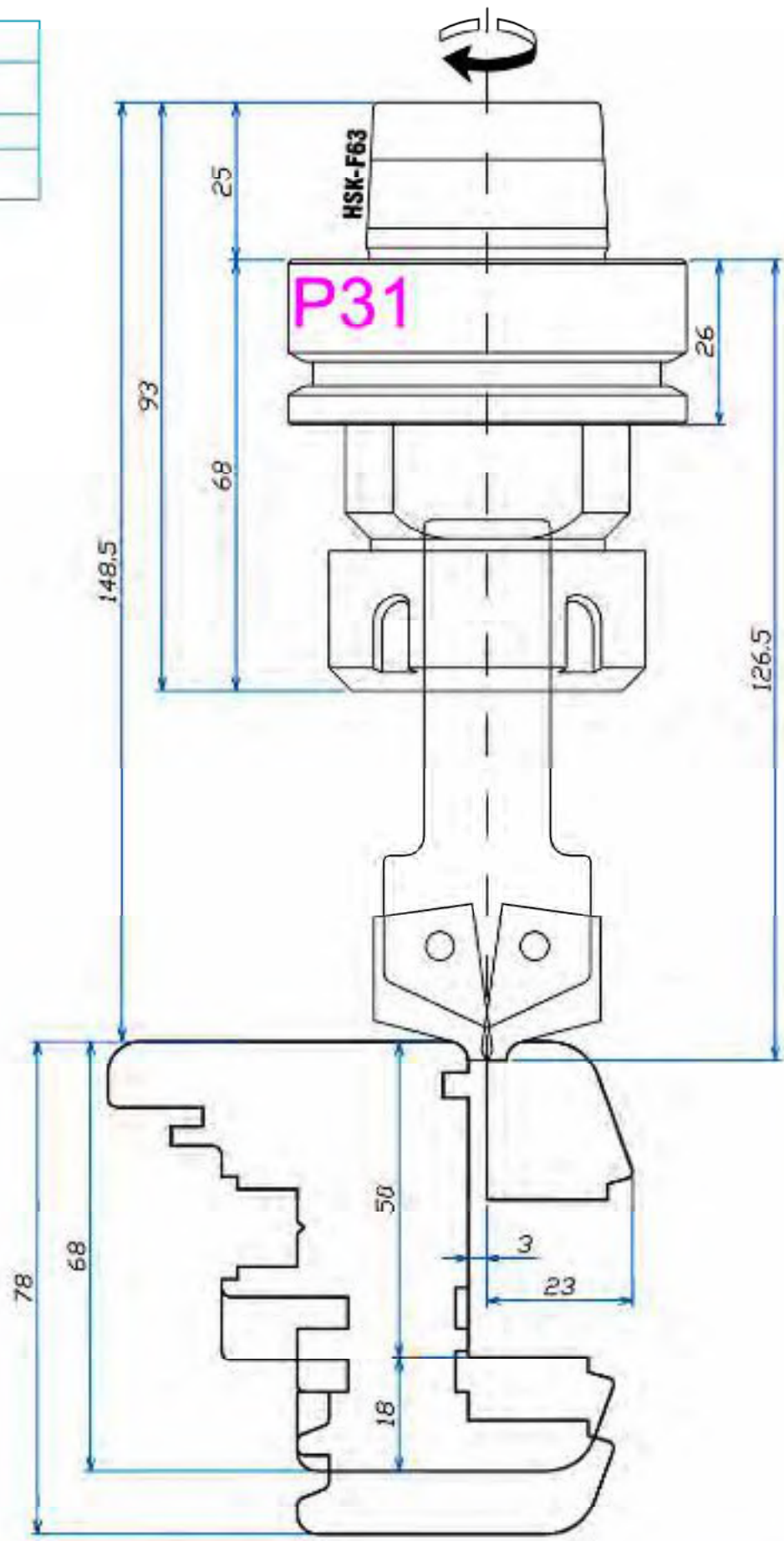

FABBRICA UTENSILI PER LEGNO
 via Pisano, n.1 - 37050 Asgarnò di Cerea (VR)
 Tel. (0442) 83244 - Fax (0442) 83283
 Sito Internet - <http://www.leut.it>
 E-Mail: giorgio.frodio@leut.it

FIRMA	
DATA	31/07/2017
ORD. NUM.	
CLIENTE	

DENOMINAZIONE: RAGGIATURA LISTELLO	
SCALA: 1:1	
DISEGNO NUM.	

LA LEUT SRL E' PROPRIETARIA DEL PRESENTE DISEGNO E NE VIETA LA RIPRODUZIONE A TERZI SENZA LA DOVUTA AUTORIZZAZIONE.

Note di utilizzo		
n.giri utile:	9000	g/min
n.giri max:	10000	g/min
avanzamento:	5	mt/min

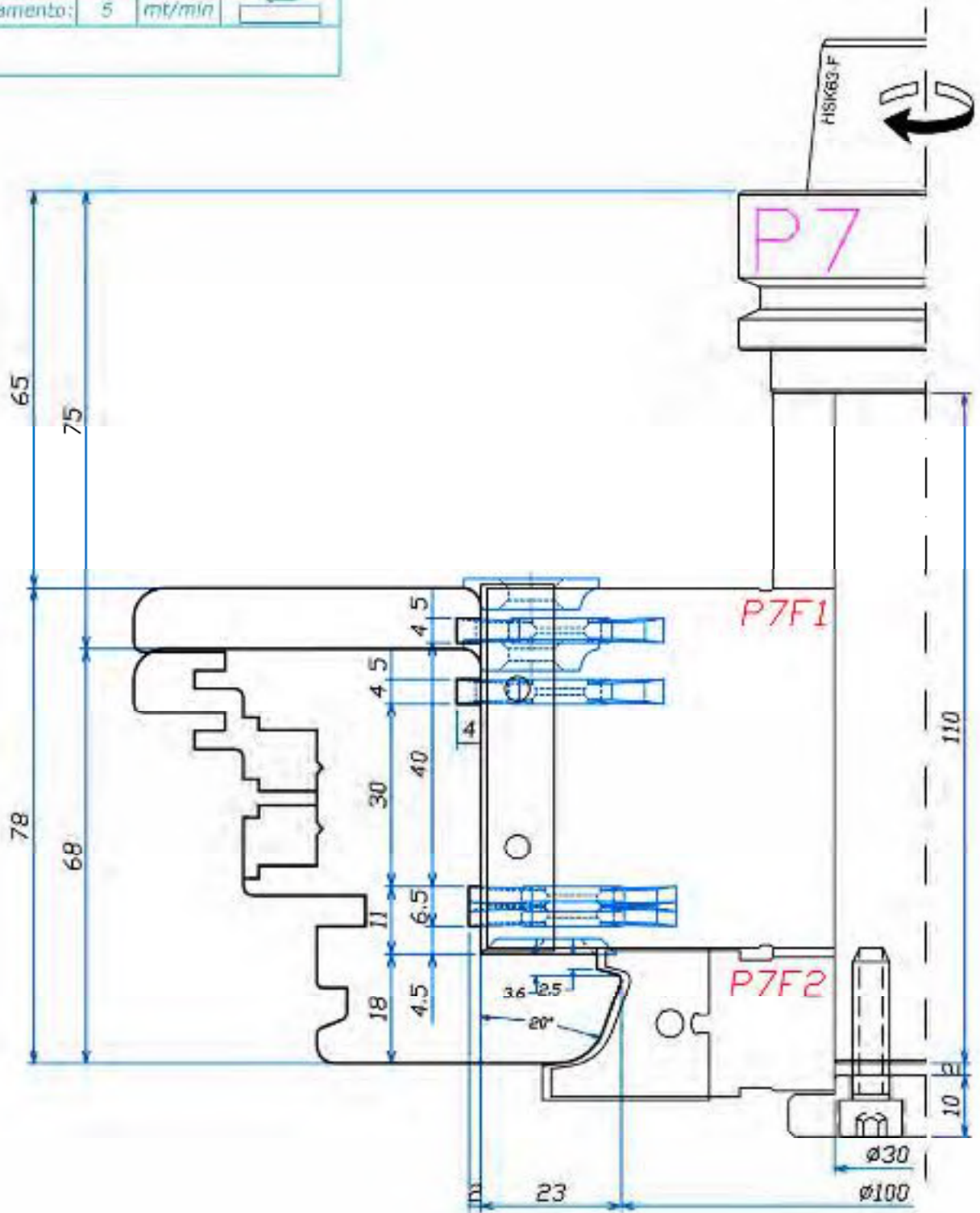

0:1_001/INTESS/006478.dwg



FABBRICA UTENSILI PER LEGNO
 via Pisano, n.1 - 37050 Aspartero di Cerea (VR)
 Tel. (0442) 83244 - Fax (0442) 83283
 Sito Internet - <http://www.leut.it>
 E-Mail: giorgio.freda@leut.it

FIRMA _____
 DATA 31/07/2017
 ORD. NUM. _____
 CLIENTE _____

DEDENOMINAZIONE: PROF. ANTA
 RJPASSO FINALE
 SCALA: 1:1
 DISEGNO NUM. _____

LA LEUT SRL. E' PROPRIETARIA DEL PRESENTE DISEGNO E NE VIETA LA RIPRODUZIONE A TERZI SENZA LA DUVUTA AUTORIZZAZIONE.

Note di utilizzo		
n.giri utile:	8000	g/min
n.giri max:	10000	g/min
avanzamento:	4	mt/min
	6	mt/min

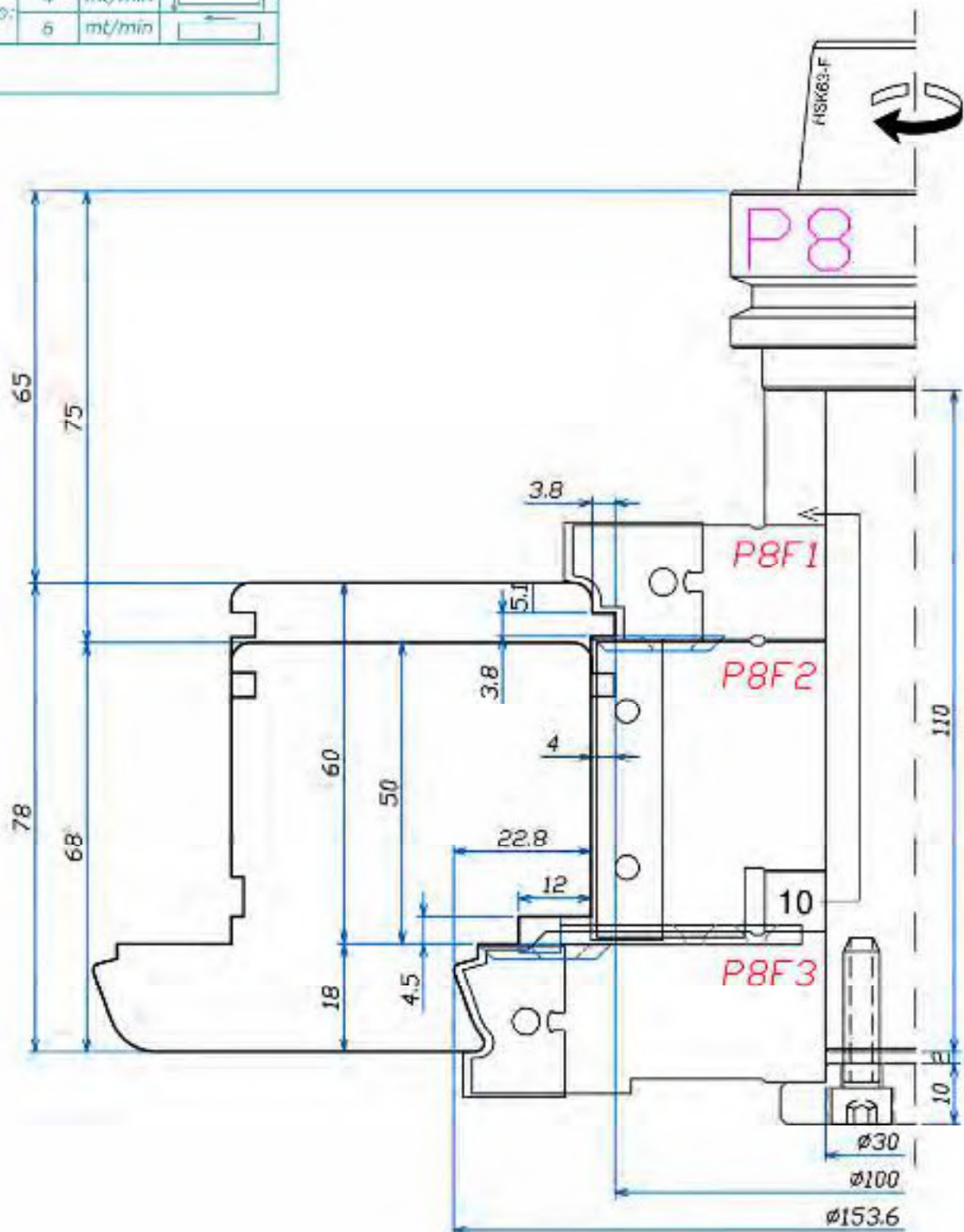

0214912855/0214912864



FABBRICA UTENSILI PER LEGNO
 via Pisano, n.1 - 37050 Aspartero di Cerea (VR)
 Tel. (0442) 83244 - Fax (0442) 83283
 Sito Internet - <http://www.leut.it>
 E-Mail: giorgio.freda@leut.it

FIRMA
 DATA 31/07/2017
 ORD. NUM.
 CLIENTE

DEMONINAZIONE: PROF. TRAV.
 AGGIUNTI ANTA
 SCALA: 1:1
 DISEGNO NUM.

LA LEUT SRL. E' PROPRIETARIA DEL PRESENTE DISEGNO E NE VIETA LA RIPRODUZIONE A TERZI SENZA LA DUVUTA AUTORIZZAZIONE.

**PUNTA PER
RISCONTRI
FERRAMENTA
D.16x72x120 Att.16
Z.3 DX NEG**

Note di utilizzo

n.giri utile:	18000	g/min
n.giri max:	24000	g/min
avanzamento:	6	mm/min

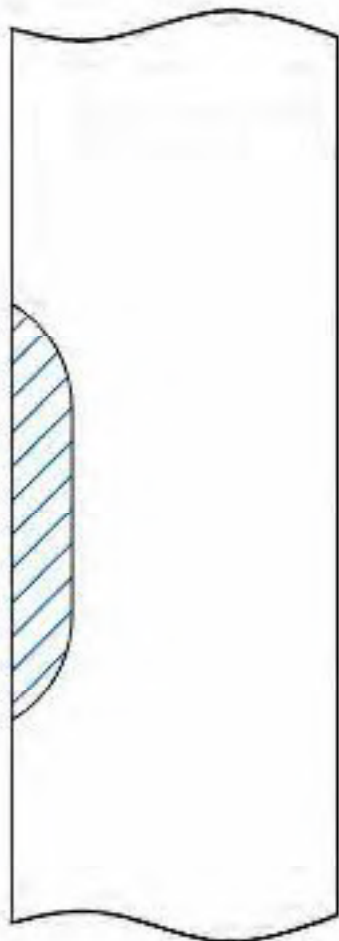

120

72

16

P24

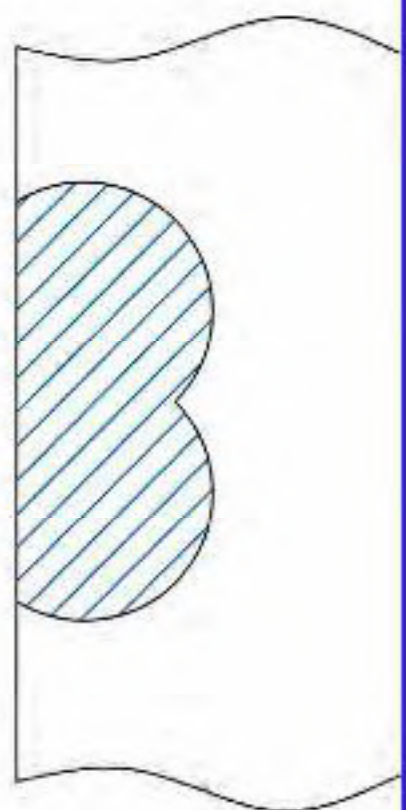
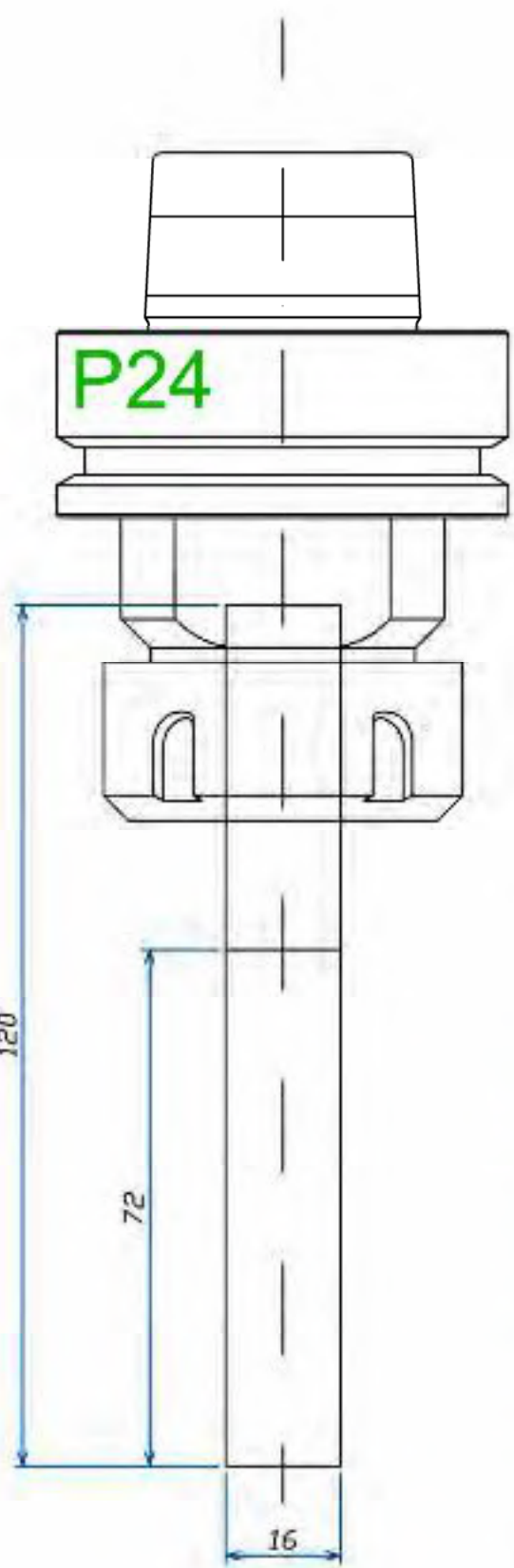

FABBRICA UTENSILI PER LEGNO
via Pisano, n.1 - 37050 Aspartero di Cerea (VR)
Tel. (0442) 83244 - Fax (0442) 83283
Site Internet - <http://www.leut.it> -
E-Mail: giorgio.freda@leut.it

FIRMA	
DATA	31/07/2017
ORD. NUM.	
CLIENTE	

DENOMINAZIONE : PUNTA PER RISCONTRI FERRAMENTA	
SCALA : 1:1	
DISEGNO NUM.	

PUNTA PER
CONTORNATURA
ESTERNA
D.20x102x150 Att. 20
Z.3 DX PDS RT

Note di utilizzo		
n.giri utile:	18000	g/min
n.giri max:	24000	g/min
avanzamento:	6	mm/min

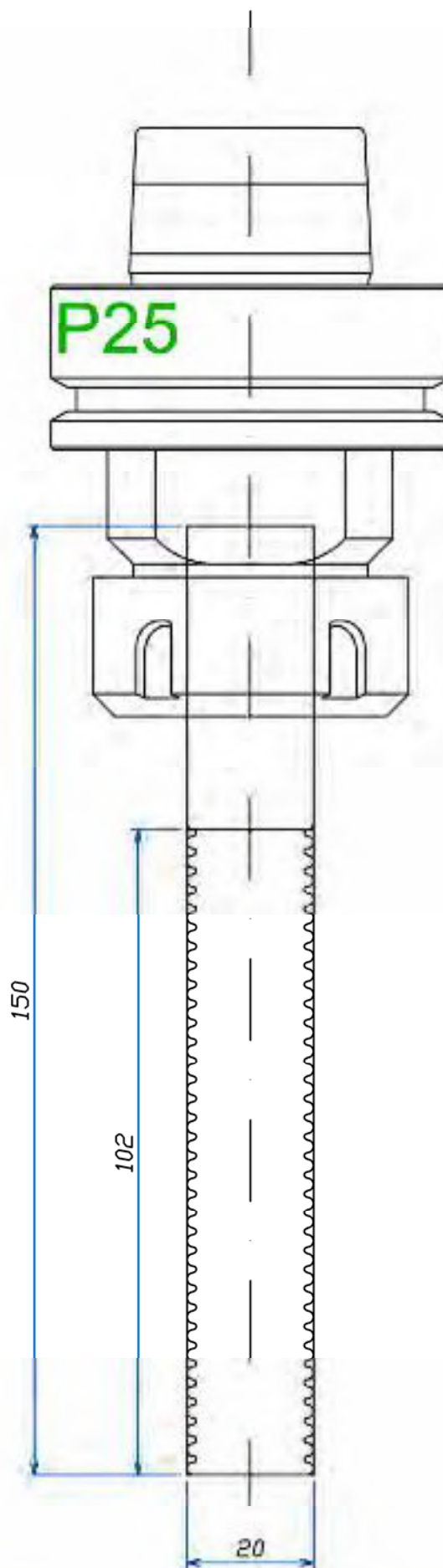

FABBRICA UTENSILI PER LEGNO
via Pisano, n.1 - 37050 Aspartero di Cerea (VR)
Tel. (0442) 83244 - Fax (0442) 83283
Site Internet - <http://www.leut.it>
E-Mail: giorgio.freda@leut.it

FIRMA

DATA 31/07/2017

ORD. NUM.

CLIENTE

DENOMINAZIONE: PUNTA PER
CONTORNATURA ESTERNA

SCALA: 1:1

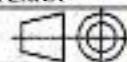

DISEGNO NUM.

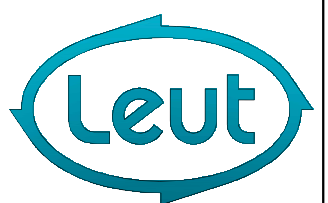
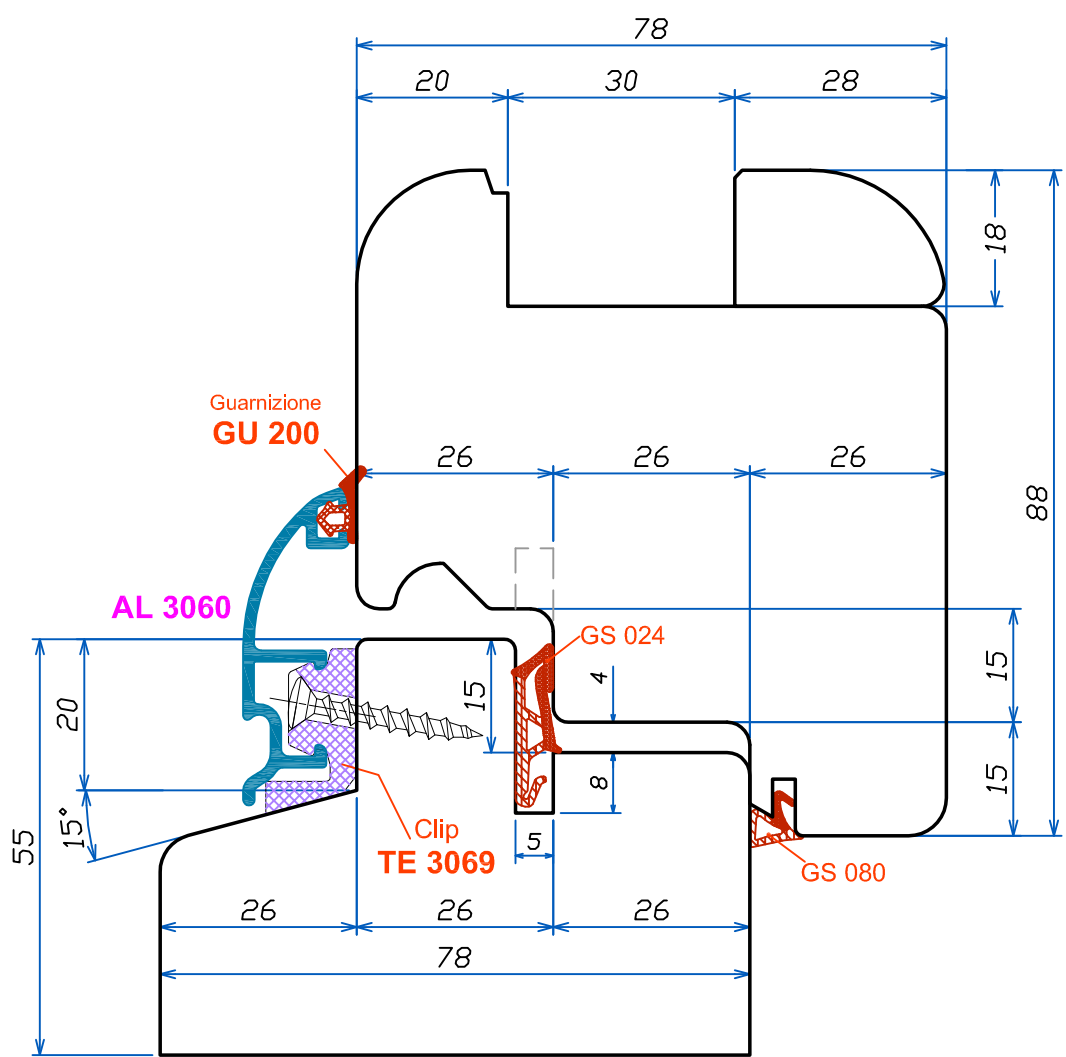
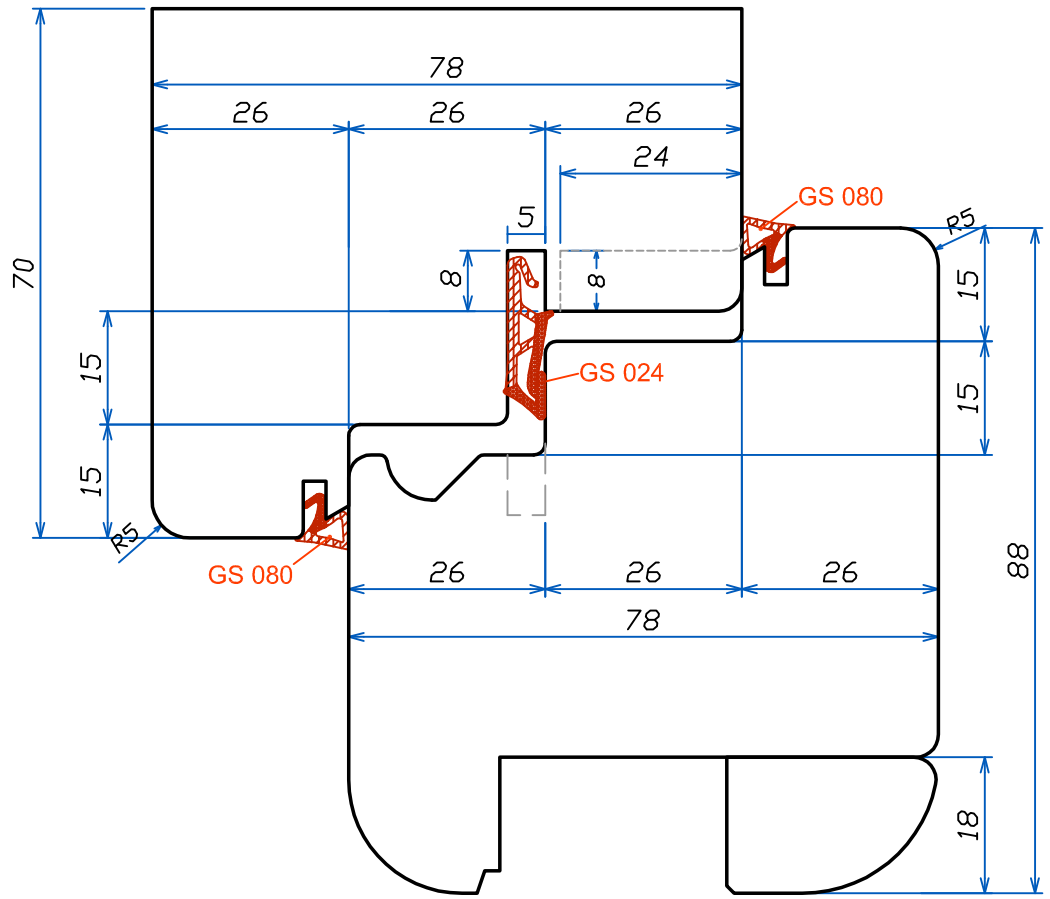
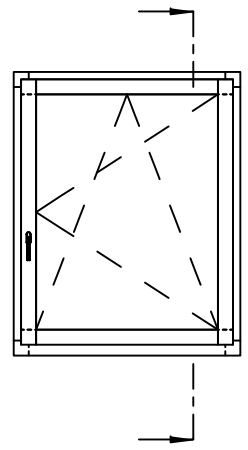

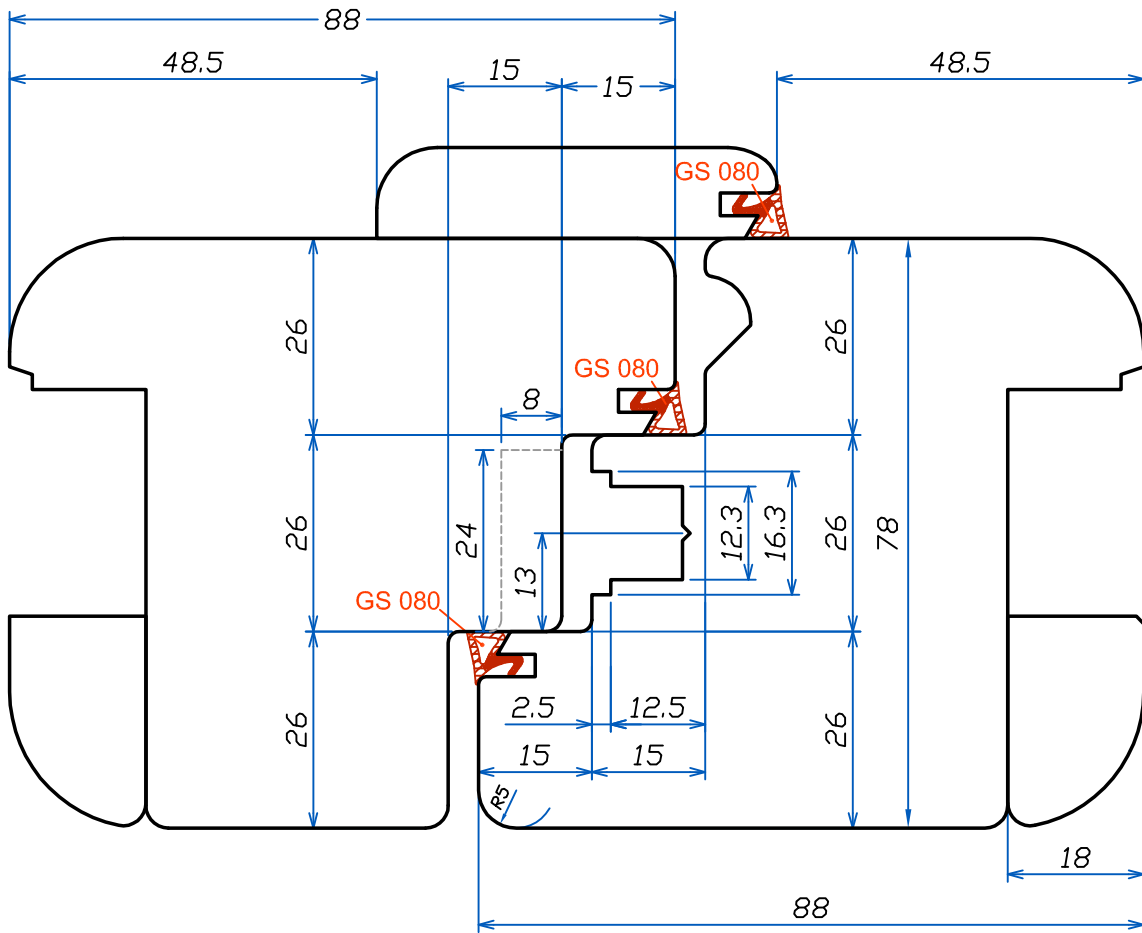
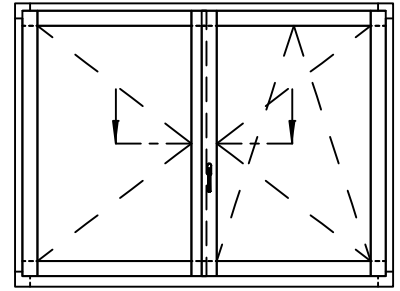

ACCOPPIAMENTO TELAI
 ARIA 4
 ARIA 12

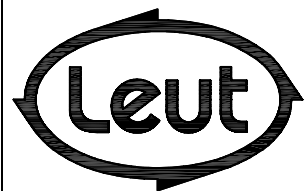
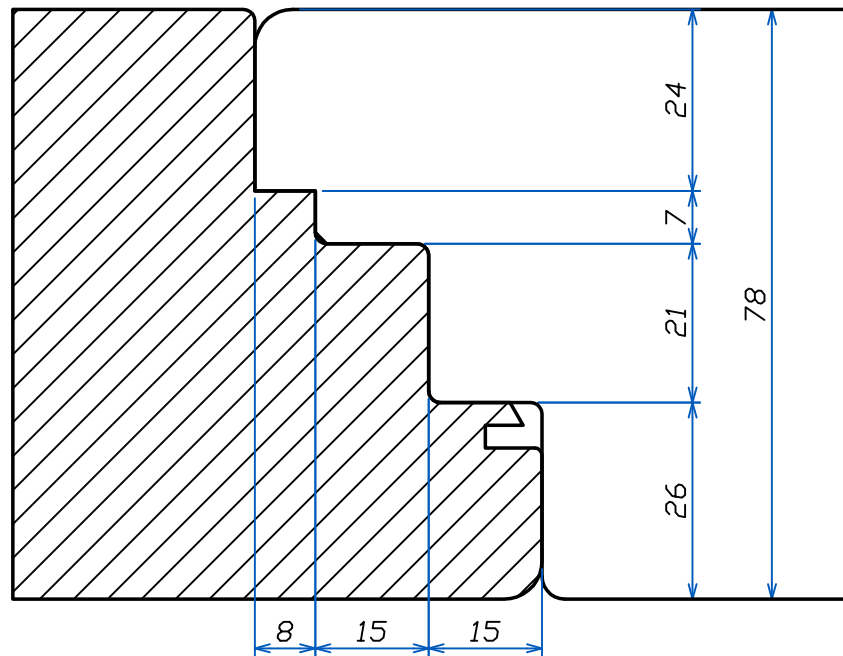
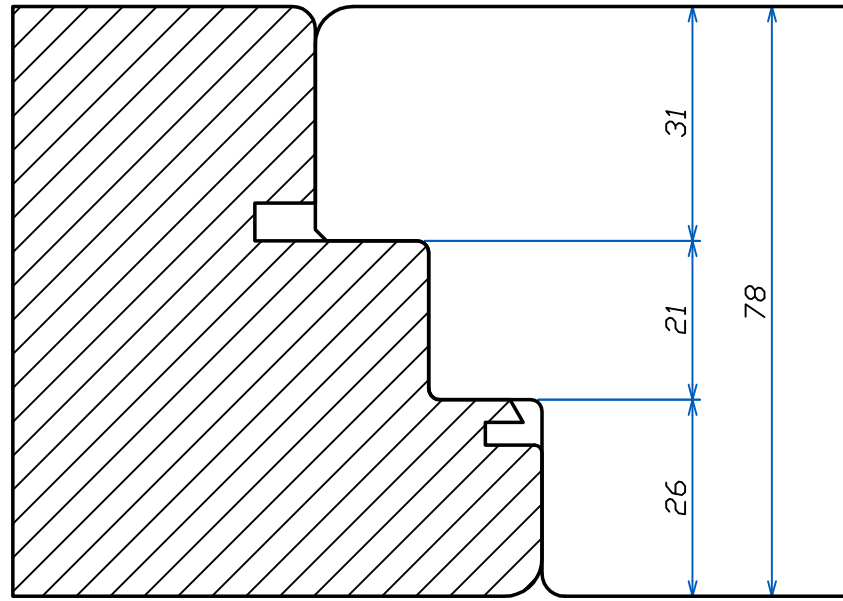

FABBRICA UTENSILI PER LEGNO
 via Pisano, n.1 - 37050 Asparetto di Cerea (VR)
 Tel. (0442) 83244 - Fax (0442) 83283
 Sito Internet - <http://www.leut.it> -
 E-Mail: info@leut.it

FIRMA:
 DATA: 21/02/2013
 ORD. N.:
 CLIENTE:

DENOMINAZIONE:
 DIS. CAD: **NSE78**

PROFILATURA TELAI
 CONTROSAGOMA TELAI
 SQUADRATURA ANTA SX

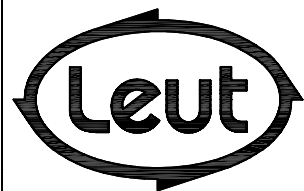
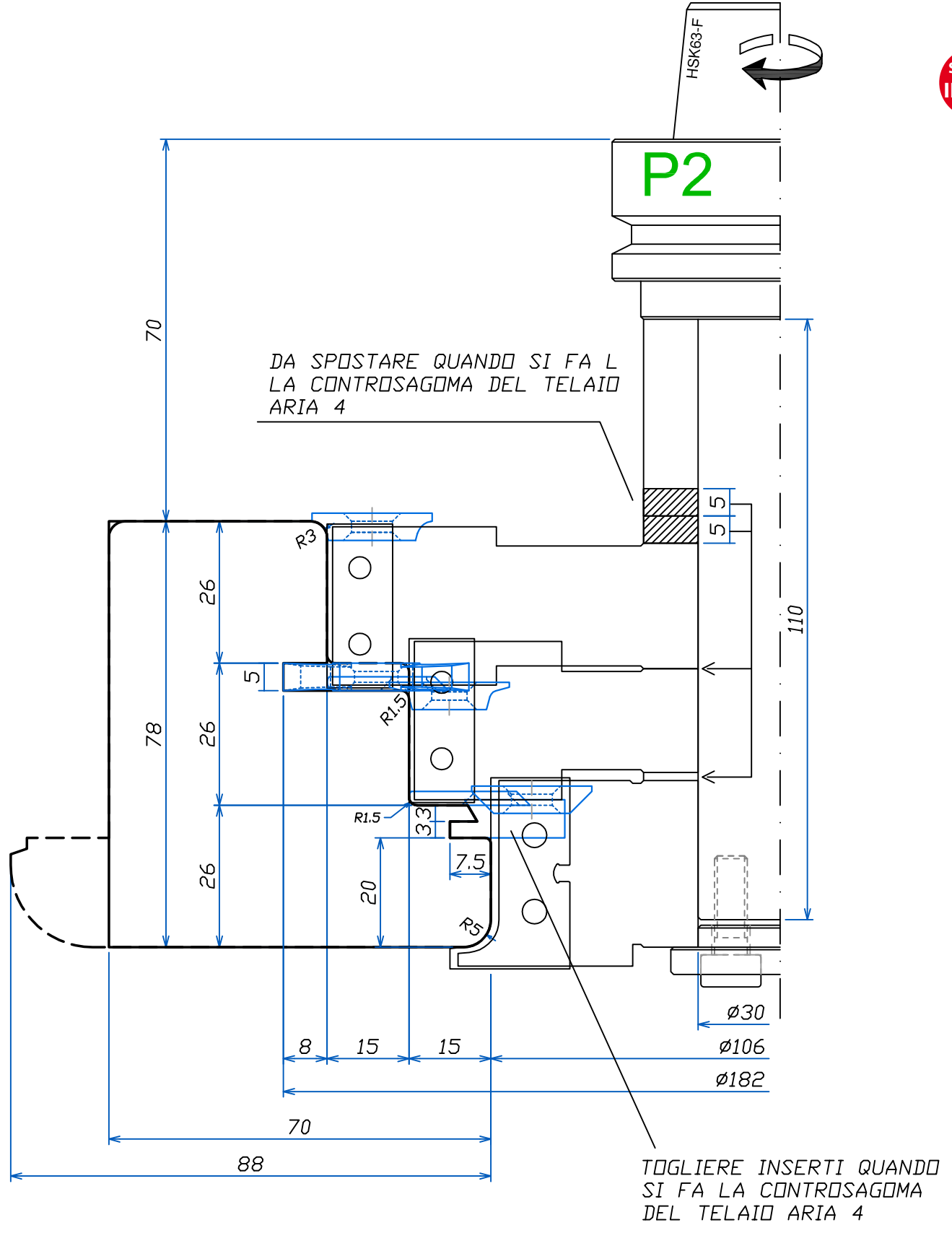

FABBRICA UTENSILI PER LEGNO
 via Pisano, n.1 - 37050 Asparetto di Cerea (VR)
 Tel. (0442) 83244 - Fax (0442) 83283
 Sito Internet - <http://www.leut.it> -
 E-Mail: info@leut.it

FIRMA:
 DATA: 21/02/2013
 ORD. N.:
 CLIENTE:

DENOMINAZIONE:
 DIS. CAD: **NSE78**

CONTROSAGOMA TELAI
ARIA 12

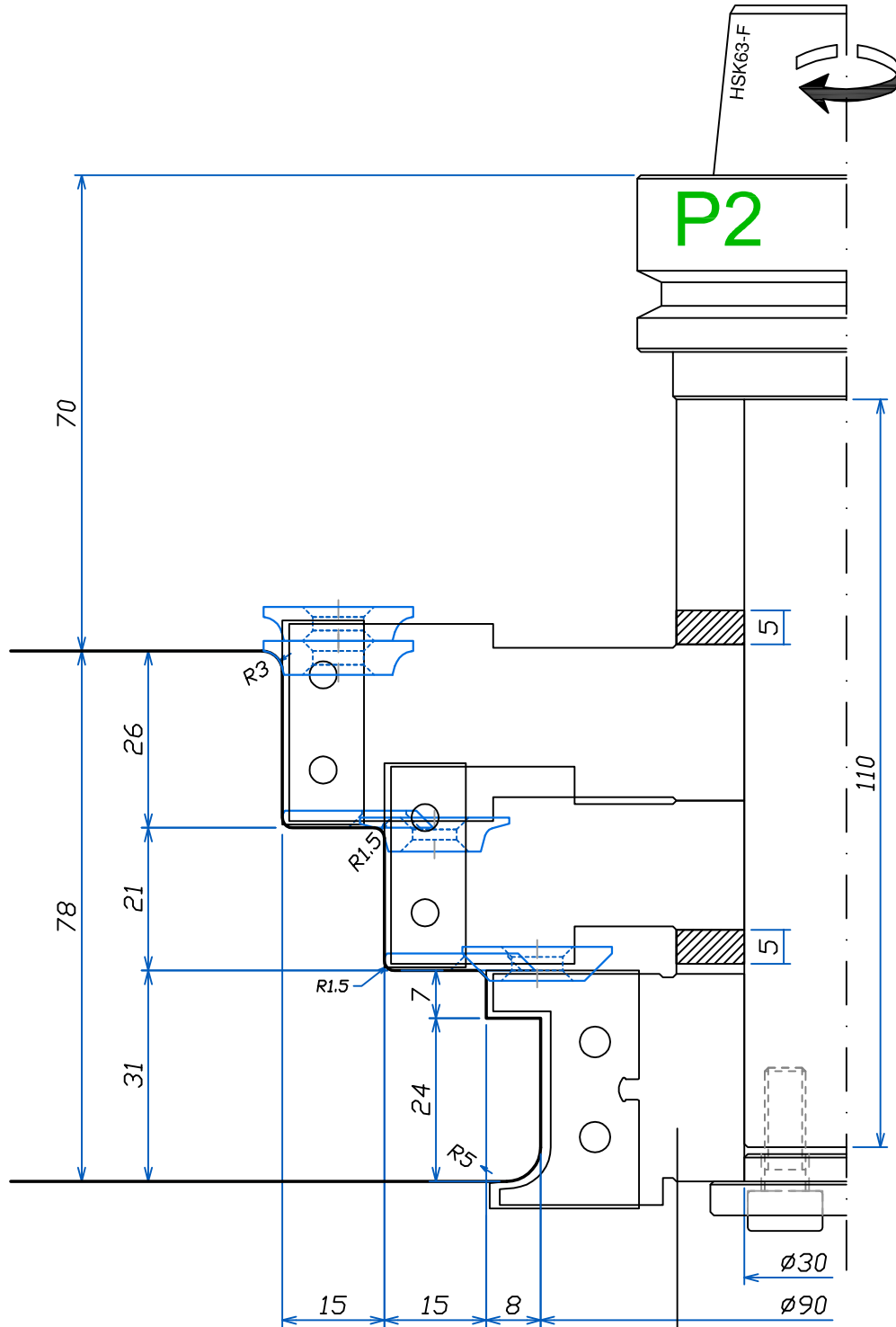

DA INSERIRE QUANDO
SI FA ARIA 12

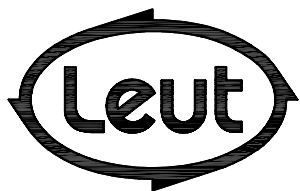

FABBRICA UTENSILI PER LEGNO
via Pisano, n.1 - 37050 Asparetto di Cerea (VR)
Tel. (0442) 83244 - Fax (0442) 83283
Sito Internet - <http://www.leut.it> -
E-Mail: info@leut.it

FIRMA:
DATA: 21/02/2013
ORD. N.:
CLIENTE:

DENOMINAZIONE:
DIS. CAD: **NSE78**

RIPASSO SU TRAVERSO
INFERIORE TELAIO

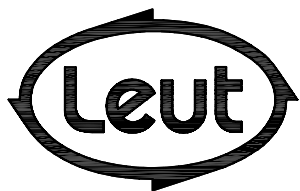
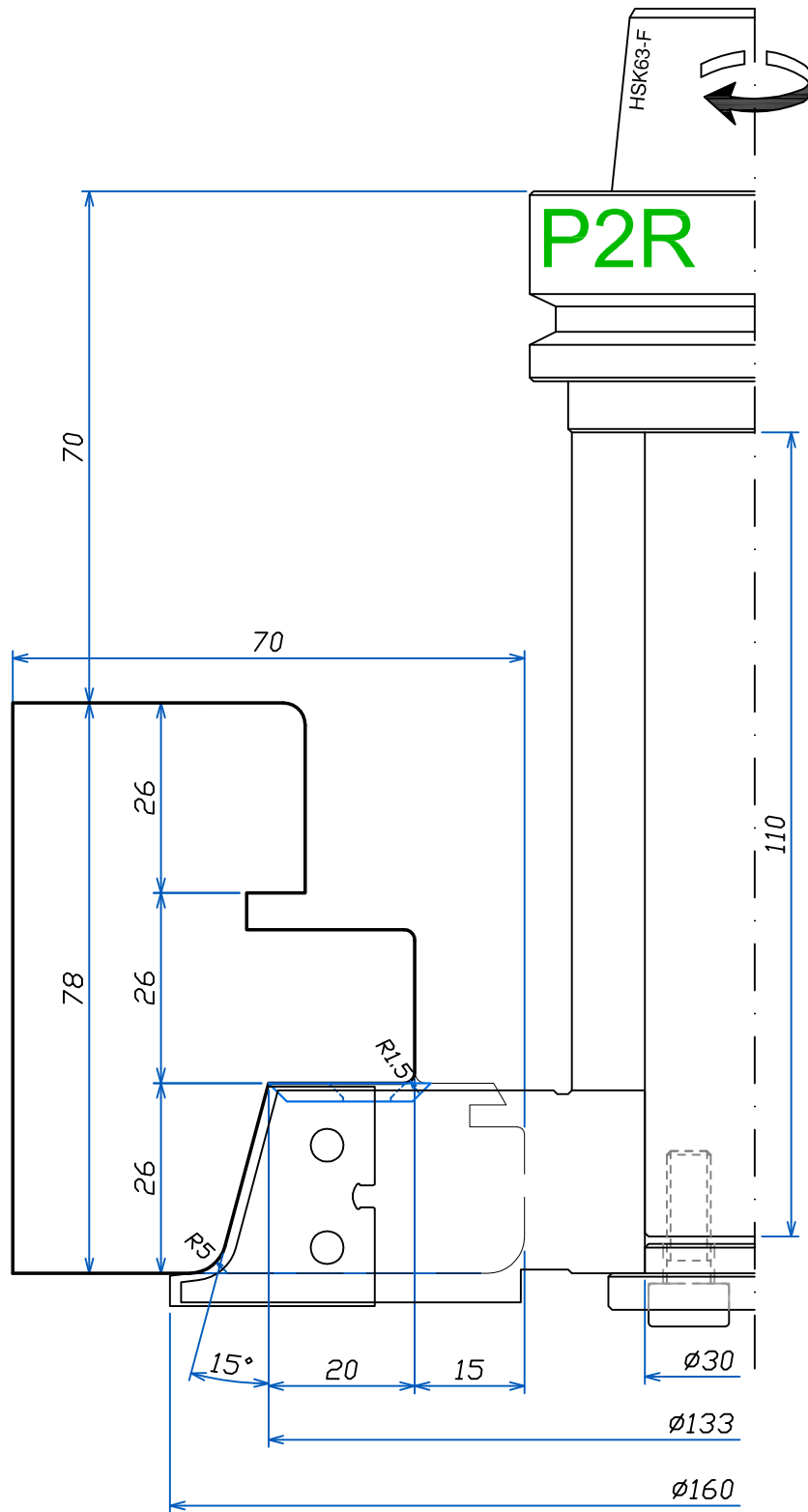

FABBRICA UTENSILI PER LEGNO
via Pisano, n.1 - 37050 Asparetto di Cerea (VR)
Tel. (0442) 83244 - Fax (0442) 83283
Sito Internet - <http://www.leut.it> -
E-Mail: info@leut.it

FIRMA:
DATA: 21/02/2013
ORD. N.:
CLIENTE:

DENOMINAZIONE:
DIS. CAD: **NSE78**

PROFILATURA ANTA
 UNICO PASSAGGIO
 TAGLIO LISTELLO DA 3,2mm

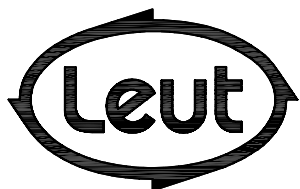
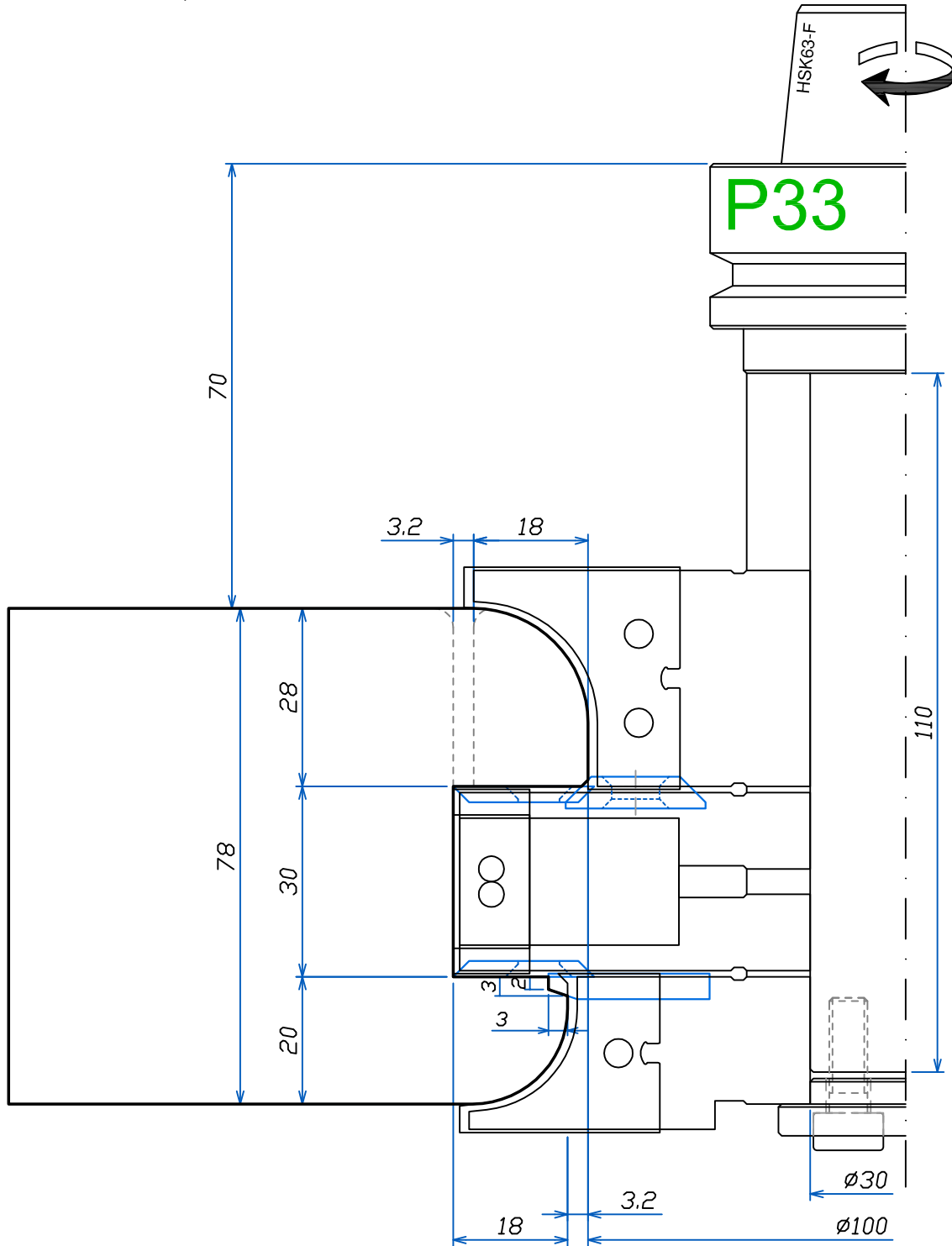

FABBRICA UTENSILI PER LEGNO
 via Pisano, n.1 - 37050 Asparetto di Cerea (VR)
 Tel. (0442) 83244 - Fax (0442) 83283
 Sito Internet - <http://www.leut.it> -
 E-Mail: info@leut.it

FIRMA:
 DATA: 21/02/2013
 ORD. N.:
 CLIENTE:

DENOMINAZIONE:
 DIS. CAD: **NSE78**

PROFILATURA ANTA
PRIMO PASSAGGIO

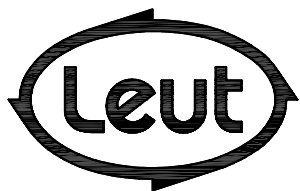
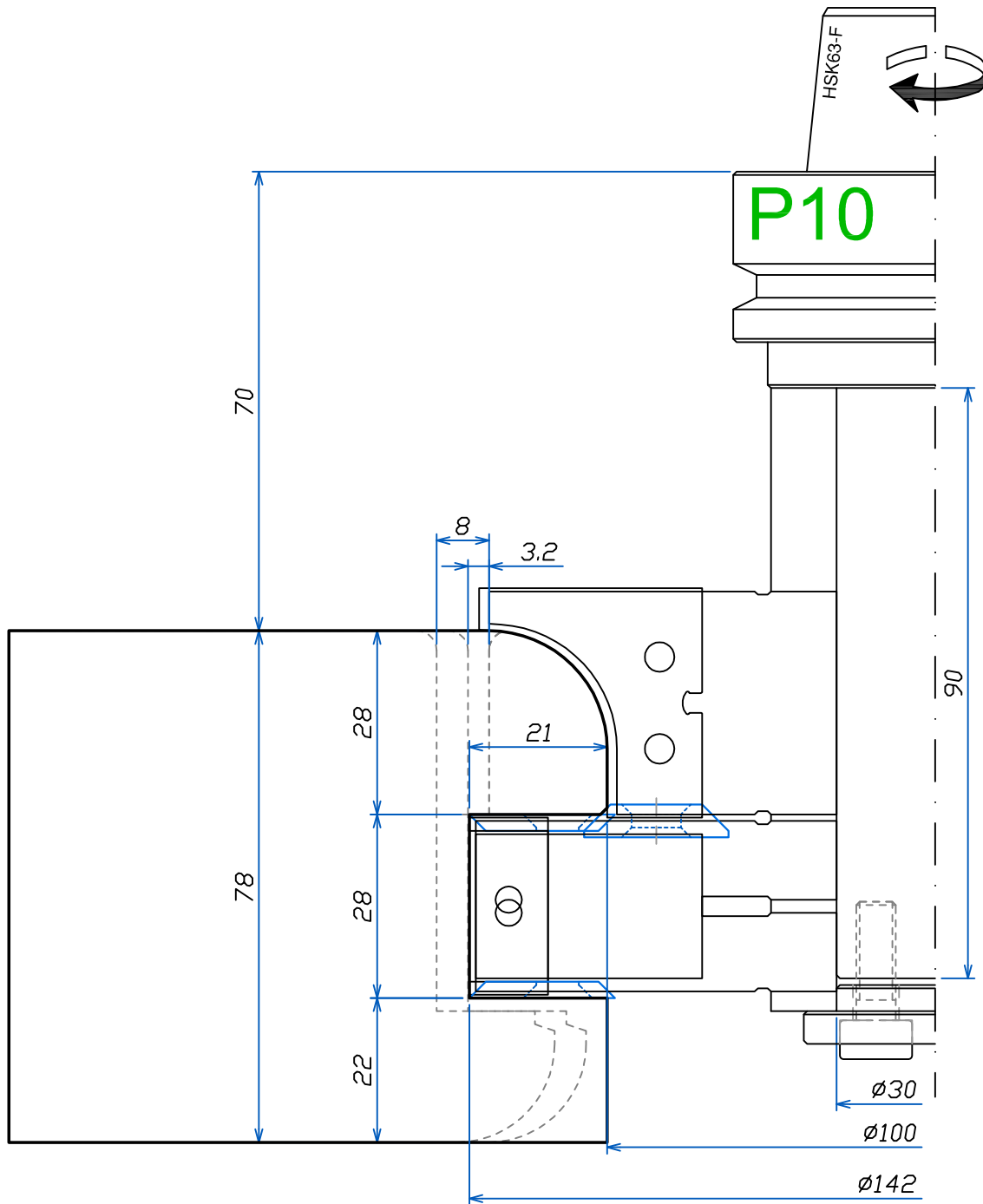

FABBRICA UTENSILI PER LEGNO
via Pisano, n.1 - 37050 Asparetto di Cerea (VR)
Tel. (0442) 83244 - Fax (0442) 83283
Sito Internet - <http://www.leut.it> -
E-Mail: info@leut.it

FIRMA:
DATA: 21/02/2013
ORD. N.:
CLIENTE:

DENOMINAZIONE:

DIS. CAD: **NSE78**

RAGGIATURA
LISTELLO
FINESTRA DIRITTA

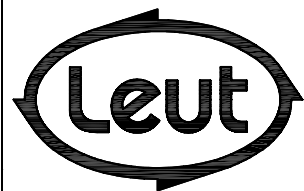
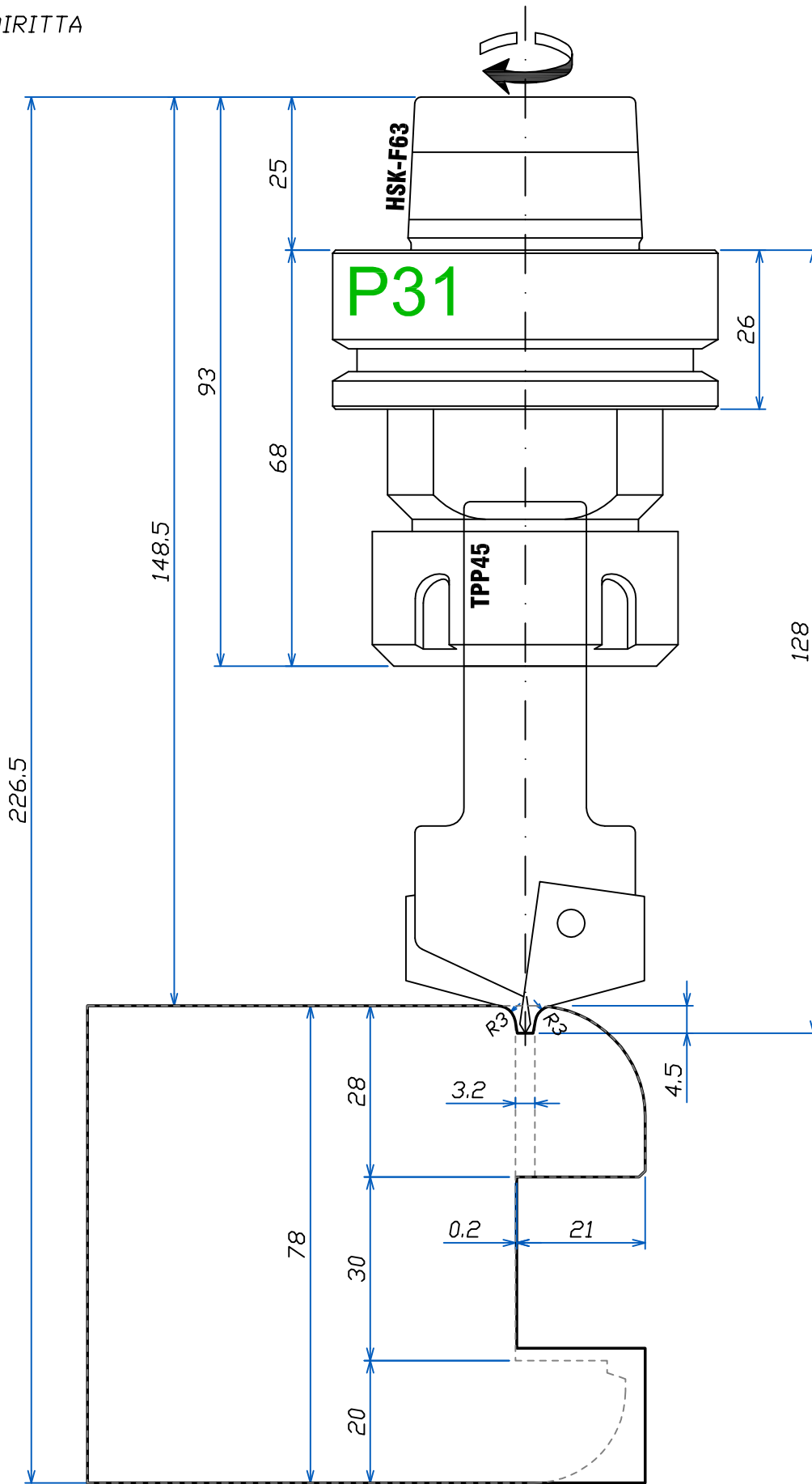

FABBRICA UTENSILI PER LEGNO
via Pisano, n.1 - 37050 Asparetto di Cerea (VR)
Tel. (0442) 83244 - Fax (0442) 83283
Sito Internet - <http://www.leut.it> -
E-Mail: info@leut.it

FIRMA:
DATA: 21/02/2013
ORD. N.:
CLIENTE:

DENOMINAZIONE:
DIS. CAD: **NSE78**

RAGGIATURA
LISTELLO
FINESTRA AD ARCO

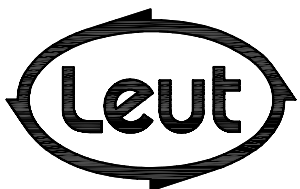
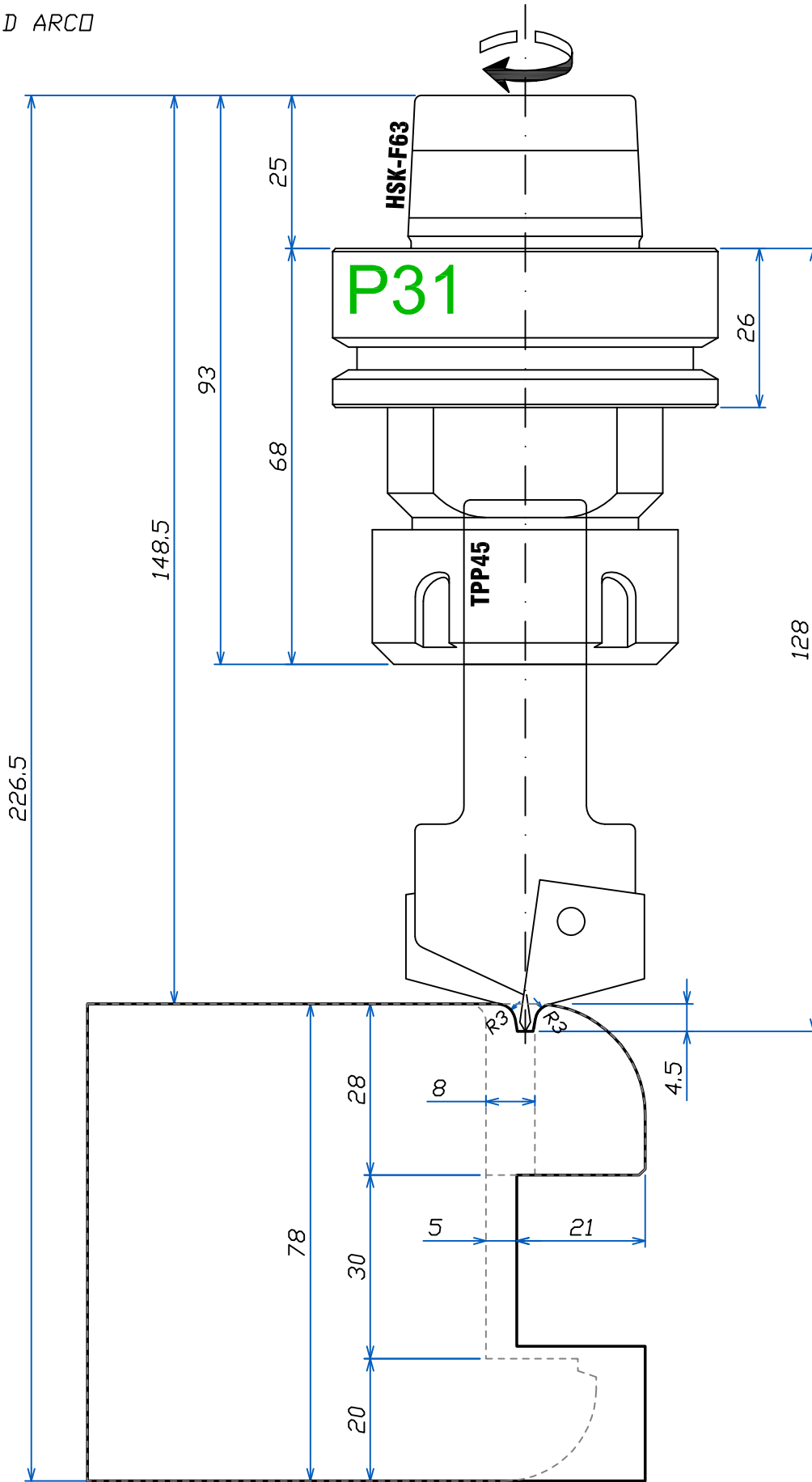

FABBRICA UTENSILI PER LEGNO
via Pisano, n.1 - 37050 Asparetto di Cerea (VR)
Tel. (0442) 83244 - Fax (0442) 83283
Sito Internet - <http://www.leut.it> -
E-Mail: info@leut.it

FIRMA:
DATA: 21/02/2013
ORD. N.:
CLIENTE:

DENOMINAZIONE:
DIS. CAD: **NSE78**

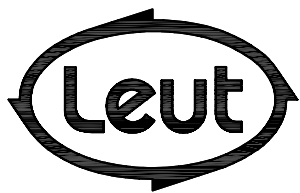
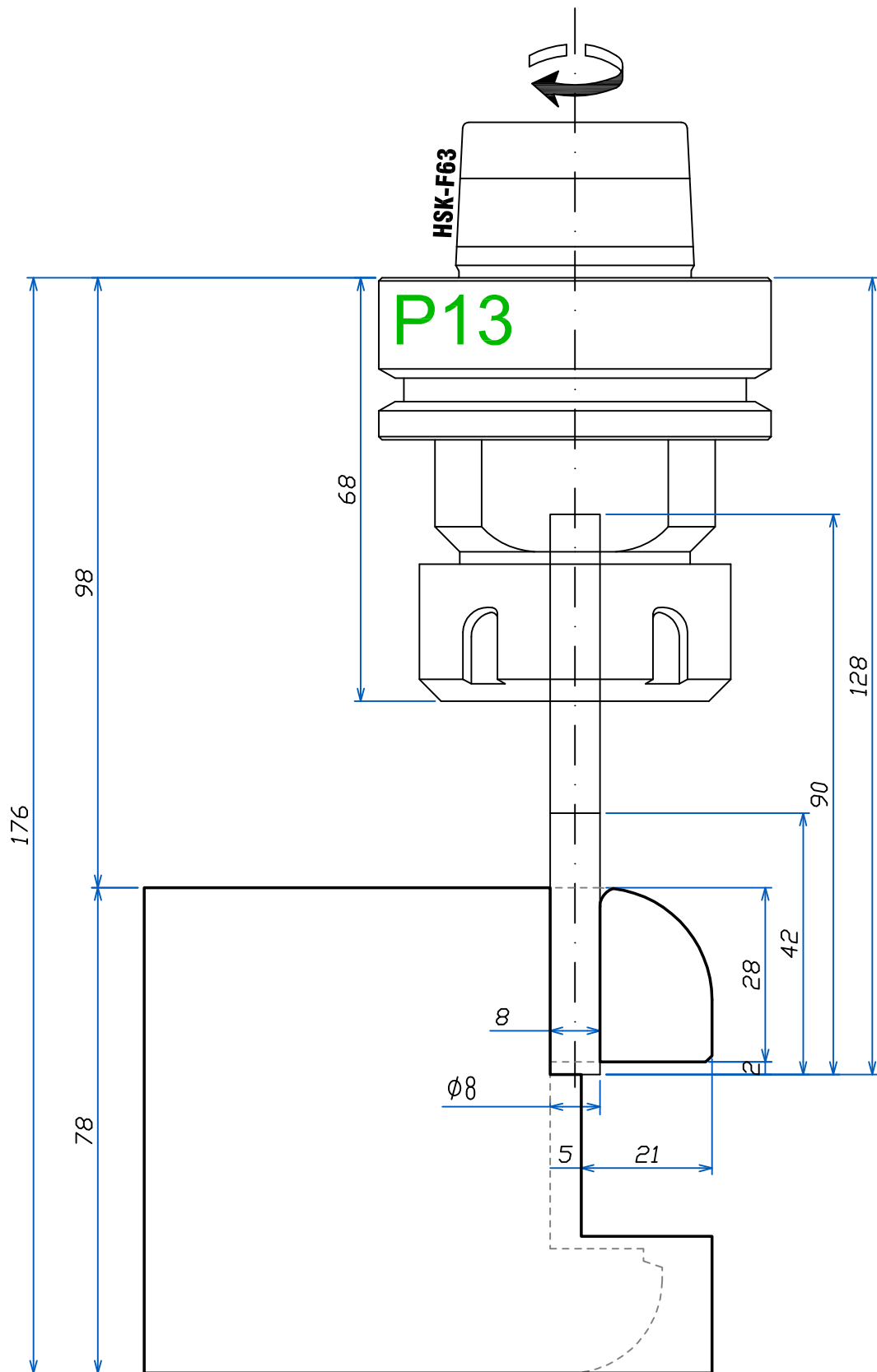

FABBRICA UTENSILI PER LEGNO
via Pisano, n.1 - 37050 Asparetto di Cerea (VR)
Tel. (0442) 83244 - Fax (0442) 83283
Sito Internet - <http://www.leut.it> -
E-Mail: info@leut.it

FIRMA:
DATA: 21/02/2013
ORD. N.:
CLIENTE:

DENOMINAZIONE:
DIS. CAD: **NSE78**

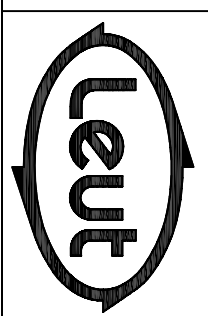
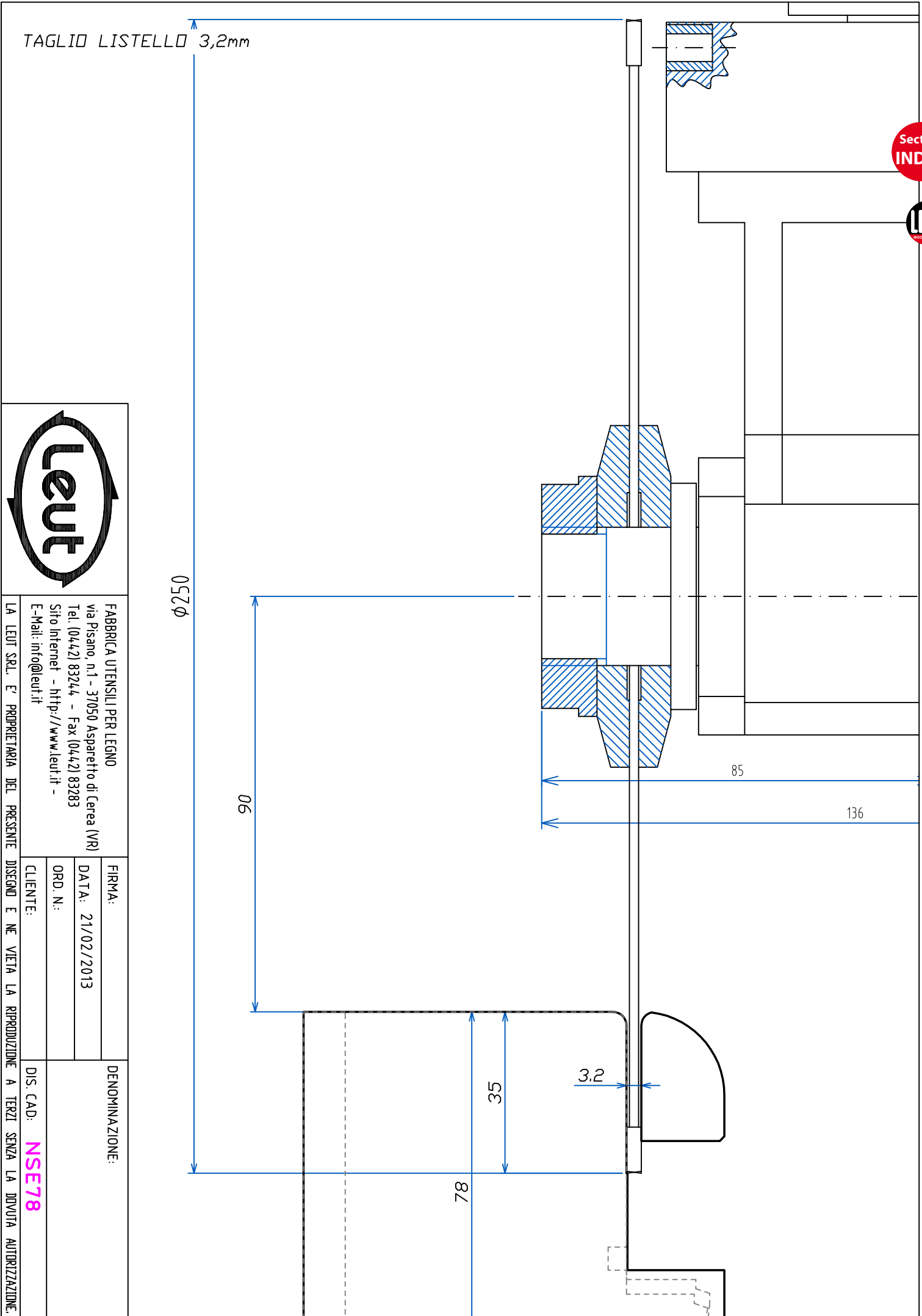

FABBRICA UTENSILI PER LEGNO
via Pisano, n.1 - 37050 Asparetto di Cerea (VR)
Tel. (0442) 83244 - Fax (0442) 83283
Sito Internet - <http://www.leut.it> -
E-Mail: info@leut.it

FIRMA: _____
DATA: 21/02/2013
ORD. N.: _____
CLIENTE: _____

DENOMINAZIONE: _____
DIS. CAD: **NSE78**

LA LEUT S.R.L. E' PROPRIETARIA DEL PRESENTE DISEGNO E NE VIETA LA RIPRODUZIONE A TERZI SENZA LA DUVUTA AUTORIZZAZIONE.

PROFILATURA ANTA
RETTIFICA FINALE

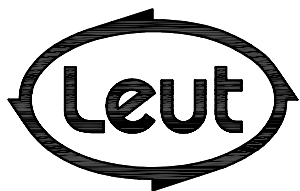
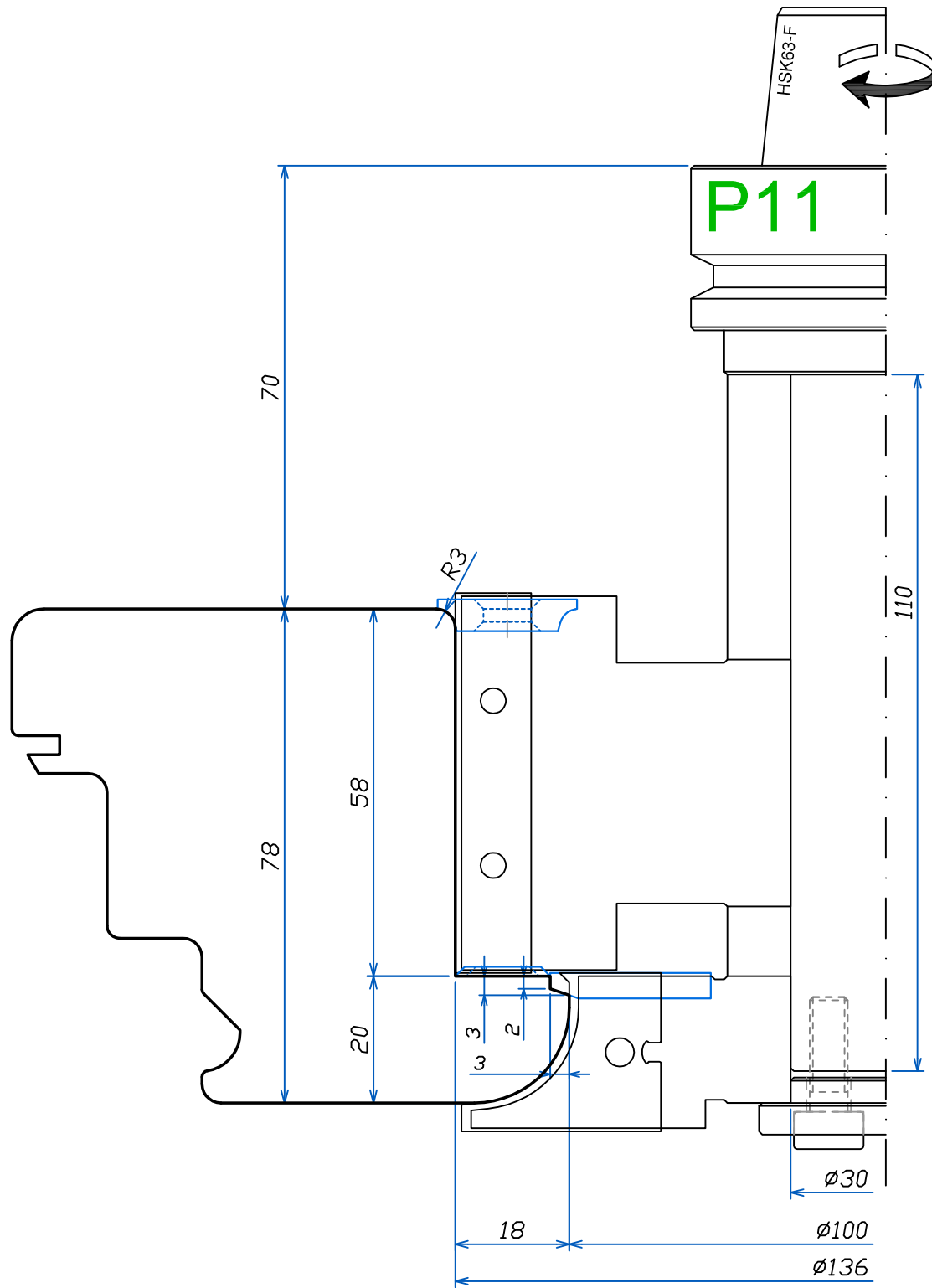

FABBRICA UTENSILI PER LEGNO
via Pisano, n.1 - 37050 Asparetto di Cerea (VR)
Tel. (0442) 83244 - Fax (0442) 83283
Sito Internet - <http://www.leut.it> -
E-Mail: info@leut.it

FIRMA:
DATA: 21/02/2013
ORD. N.:
CLIENTE:

DENOMINAZIONE:
DIS. CAD: **NSE78**

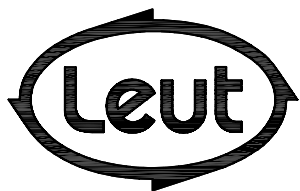
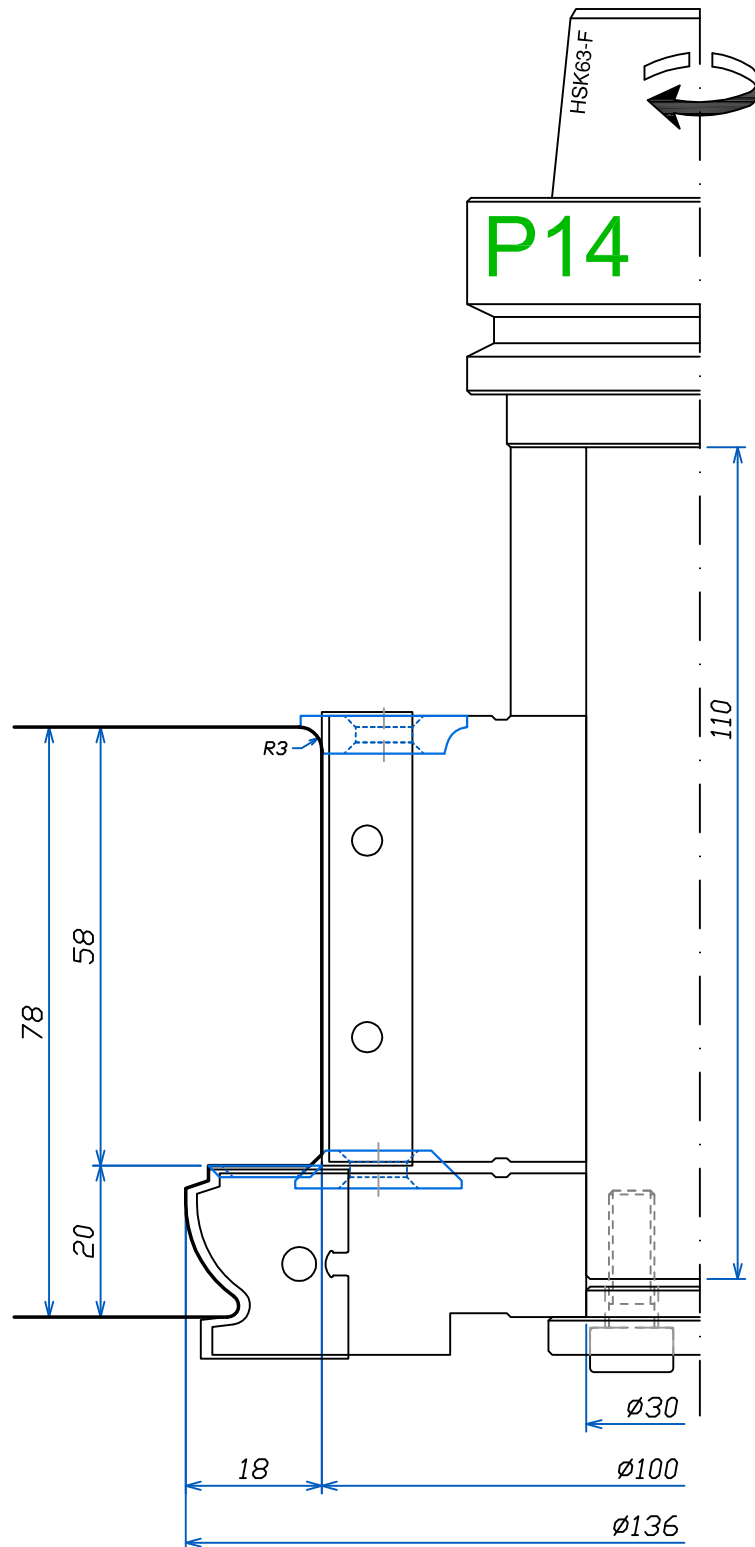

FABBRICA UTENSILI PER LEGNO
via Pisano, n.1 - 37050 Asparetto di Cerea (VR)
Tel. (0442) 83244 - Fax (0442) 83283
Sito Internet - <http://www.leut.it> -
E-Mail: info@leut.it

FIRMA:
DATA: 21/02/2013
ORD. N.:
CLIENTE:

DENOMINAZIONE:

DIS. CAD: **NSE78**

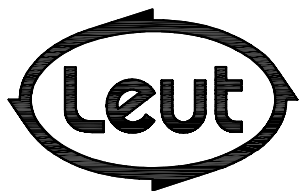
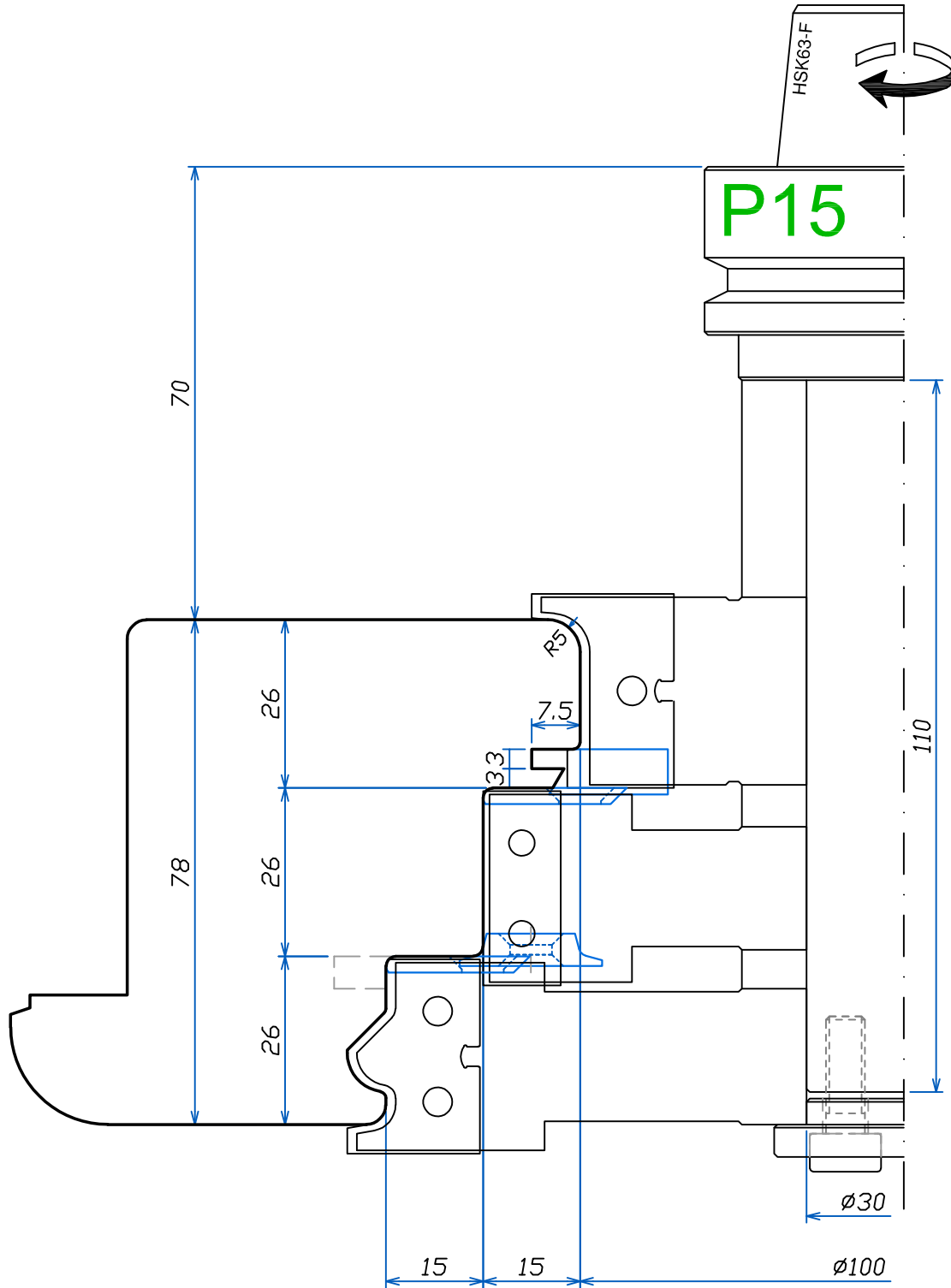

FABBRICA UTENSILI PER LEGNO
via Pisano, n.1 - 37050 Asparetto di Cerea (VR)
Tel. (0442) 83244 - Fax (0442) 83283
Sito Internet - <http://www.leut.it> -
E-Mail: info@leut.it

FIRMA:
DATA: 21/02/2013
ORD. N.:
CLIENTE:

DENOMINAZIONE:
DIS. CAD: **NSE78**

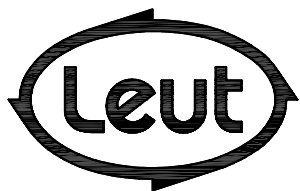
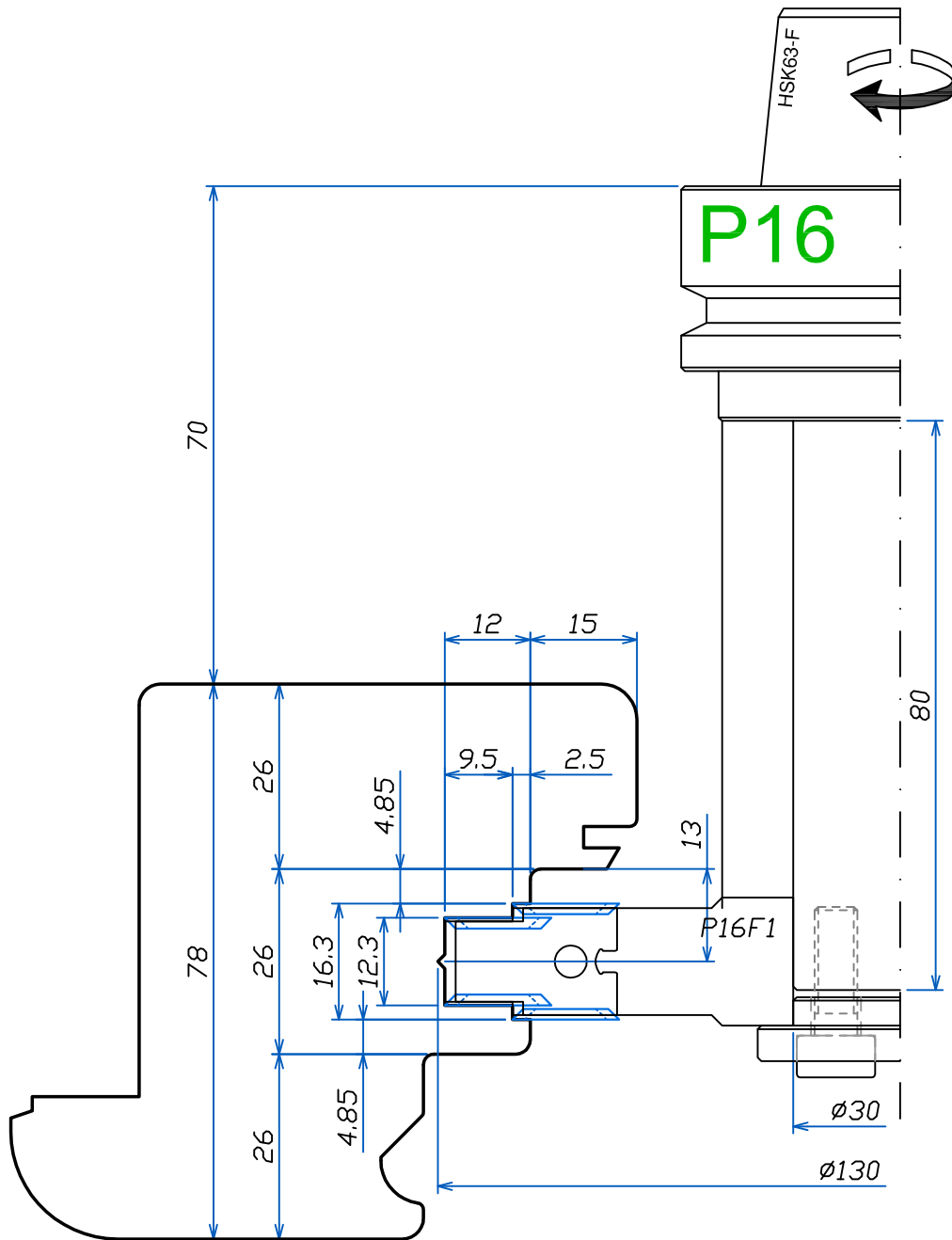

FABBRICA UTENSILI PER LEGNO
via Pisano, n.1 - 37050 Asparetto di Cerea (VR)
Tel. (0442) 83244 - Fax (0442) 83283
Sito Internet - <http://www.leut.it> -
E-Mail: info@leut.it

FIRMA:
DATA: 21/02/2013
ORD. N.:
CLIENTE:

DENOMINAZIONE:

DIS. CAD: **NSE78**

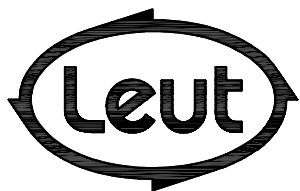
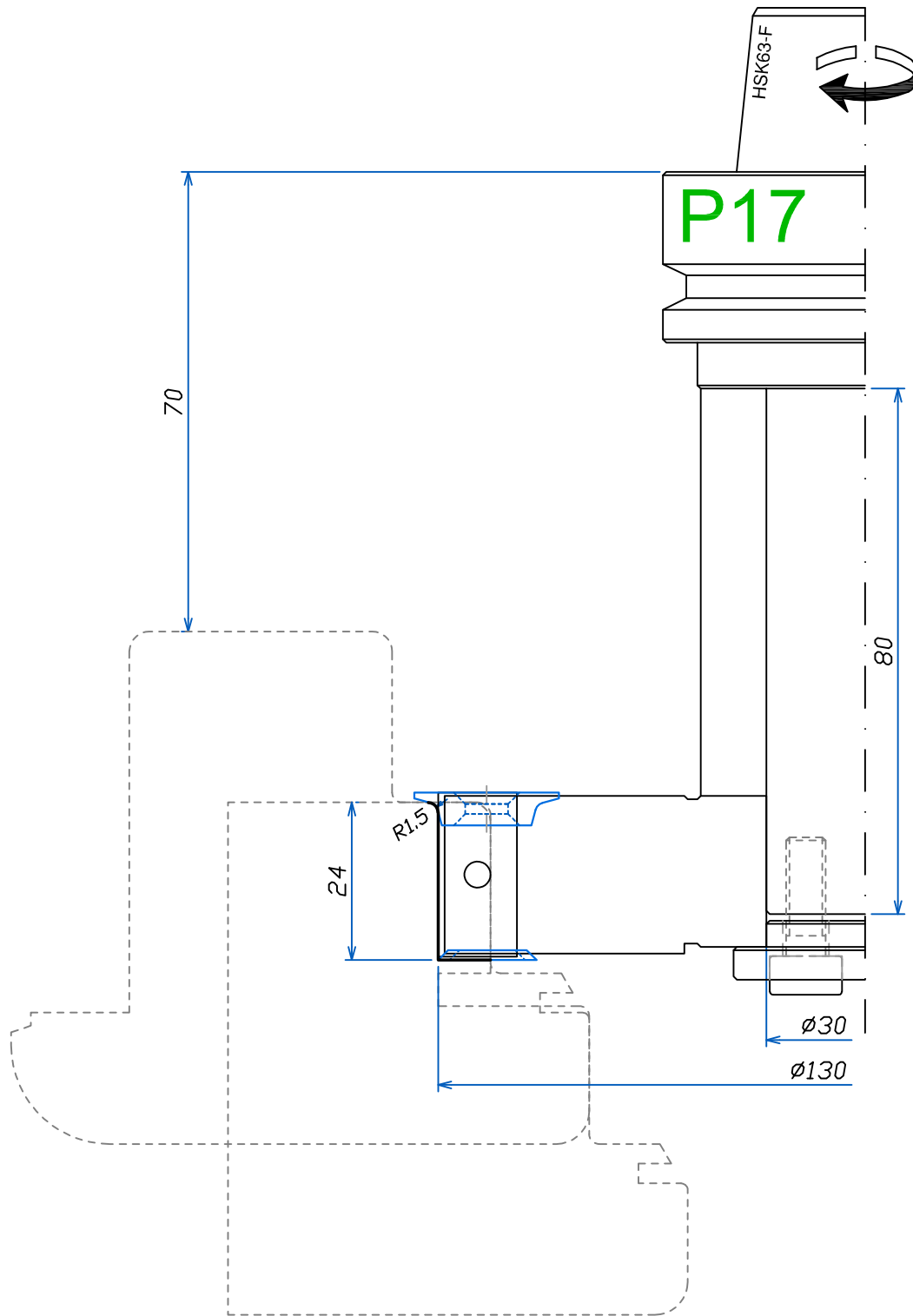

FABBRICA UTENSILI PER LEGNO
via Pisano, n.1 - 37050 Asparetto di Cerea (VR)
Tel. (0442) 83244 - Fax (0442) 83283
Sito Internet - <http://www.leut.it> -
E-Mail: info@leut.it

FIRMA:
DATA: 21/02/2013
ORD. N.:
CLIENTE:

DENOMINAZIONE:
DIS. CAD: **NSE78**



IV 92P

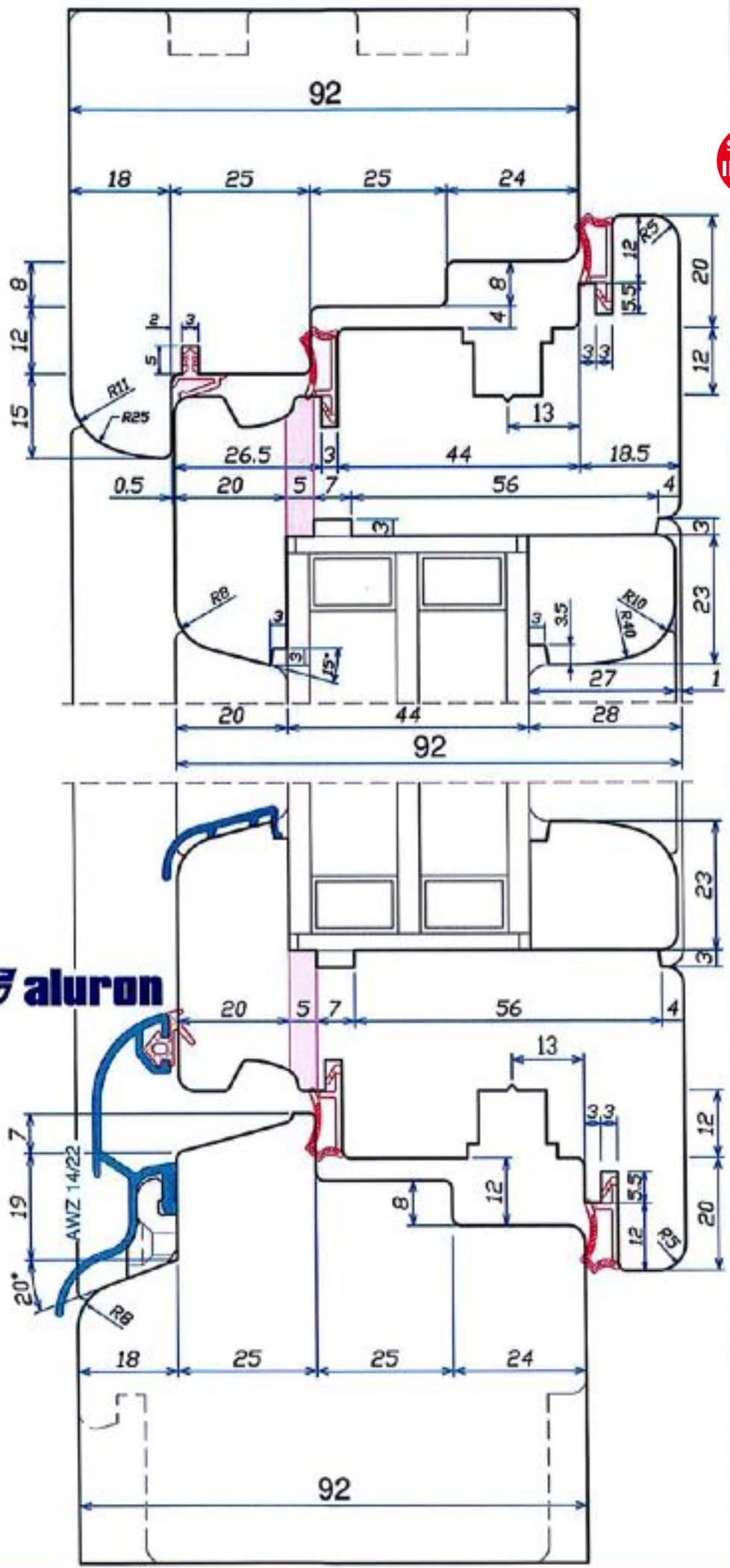

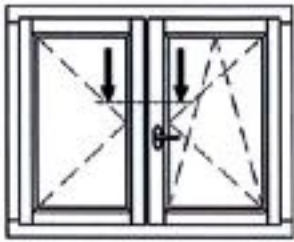

IV 92P

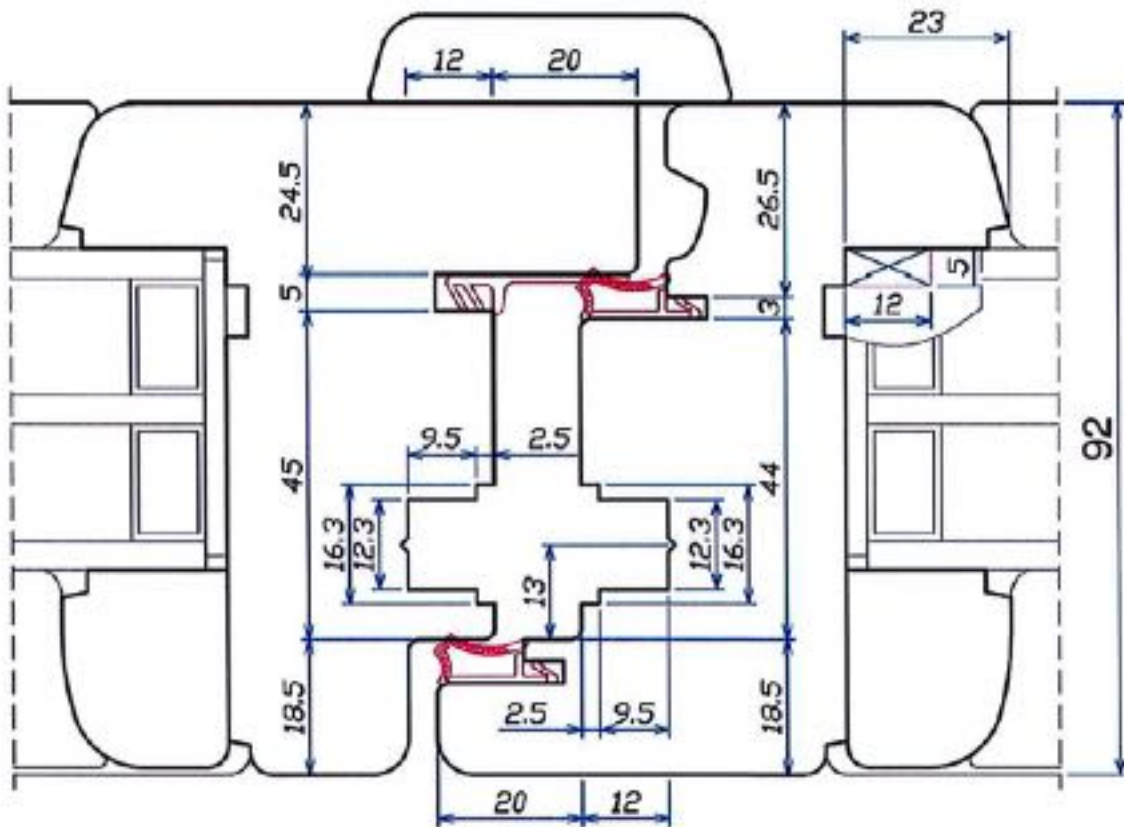



IV 92P

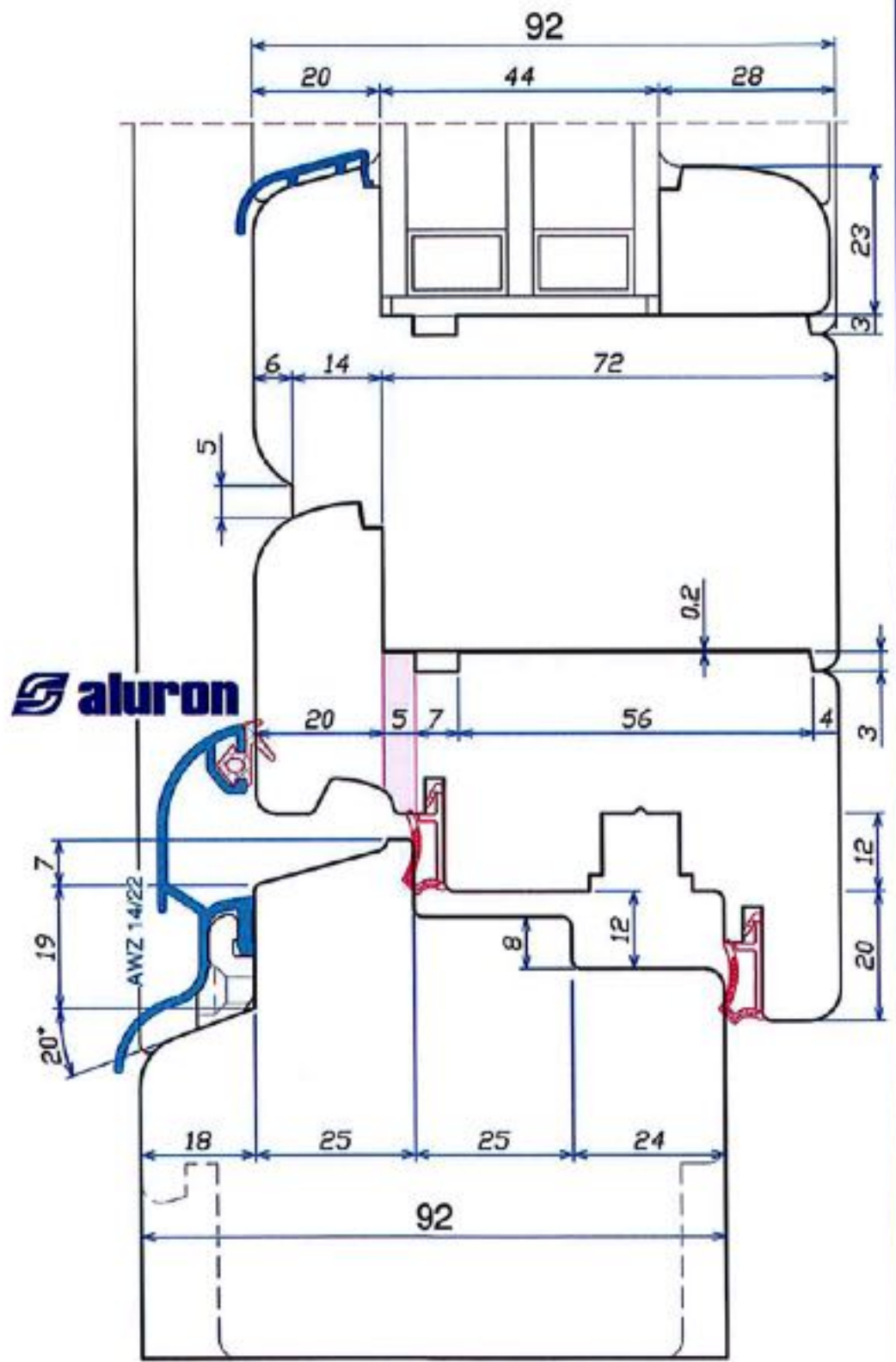

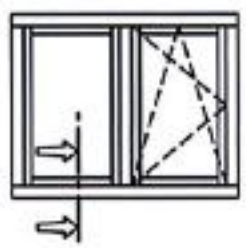

IV 92P

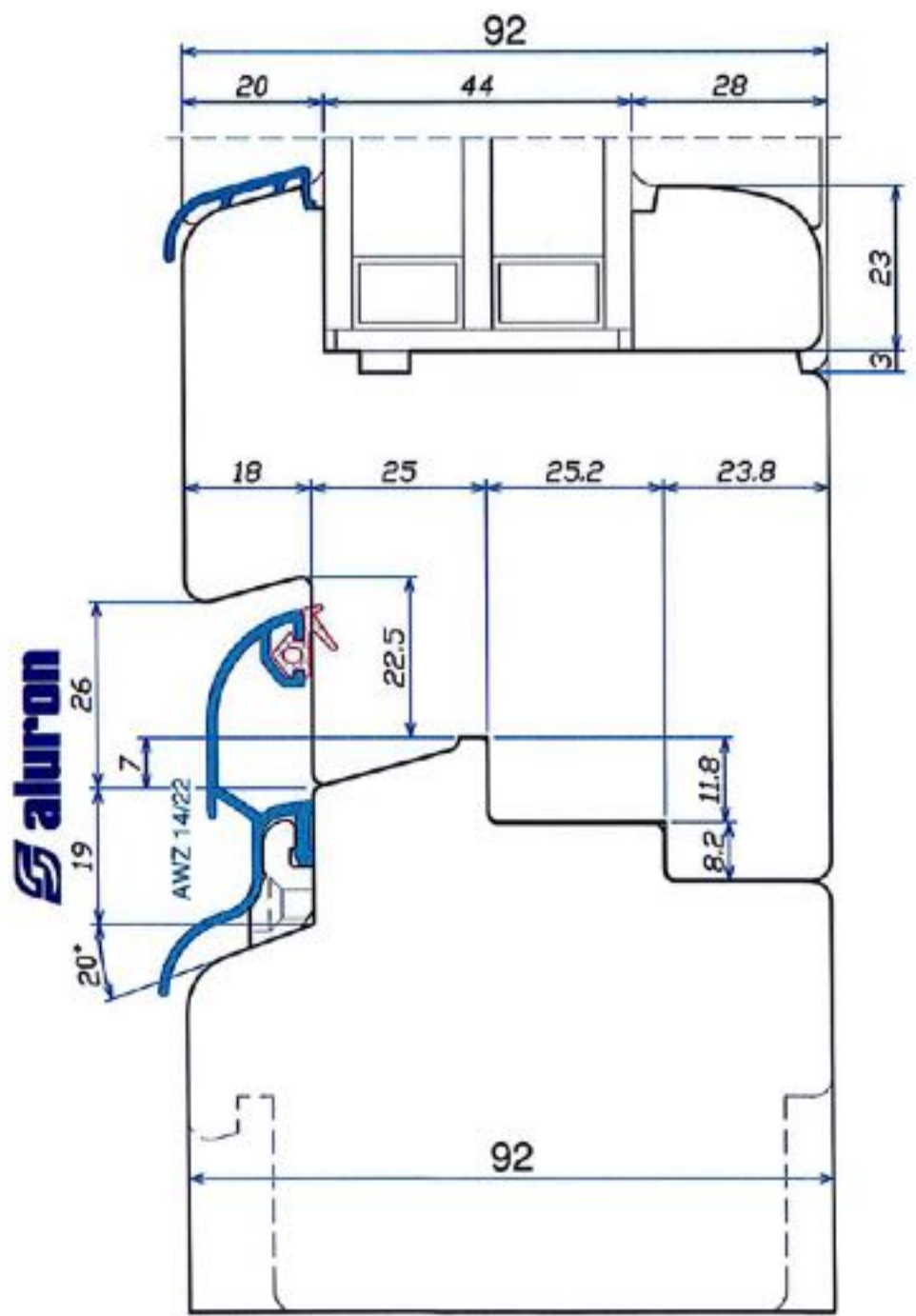

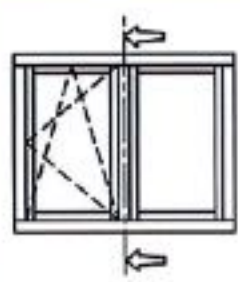

IV 92P

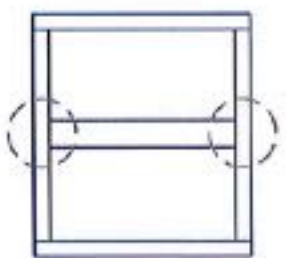
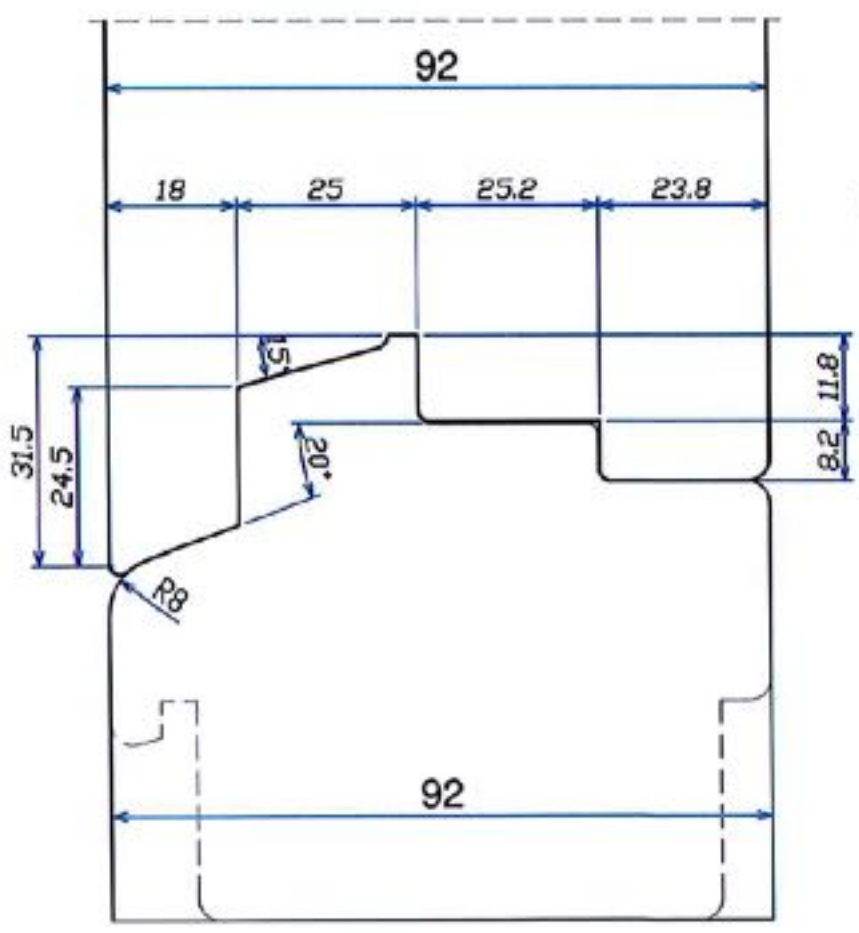
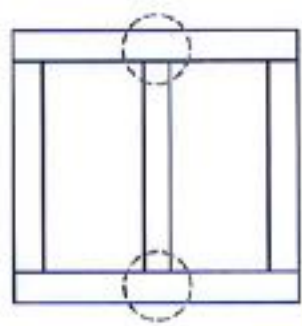
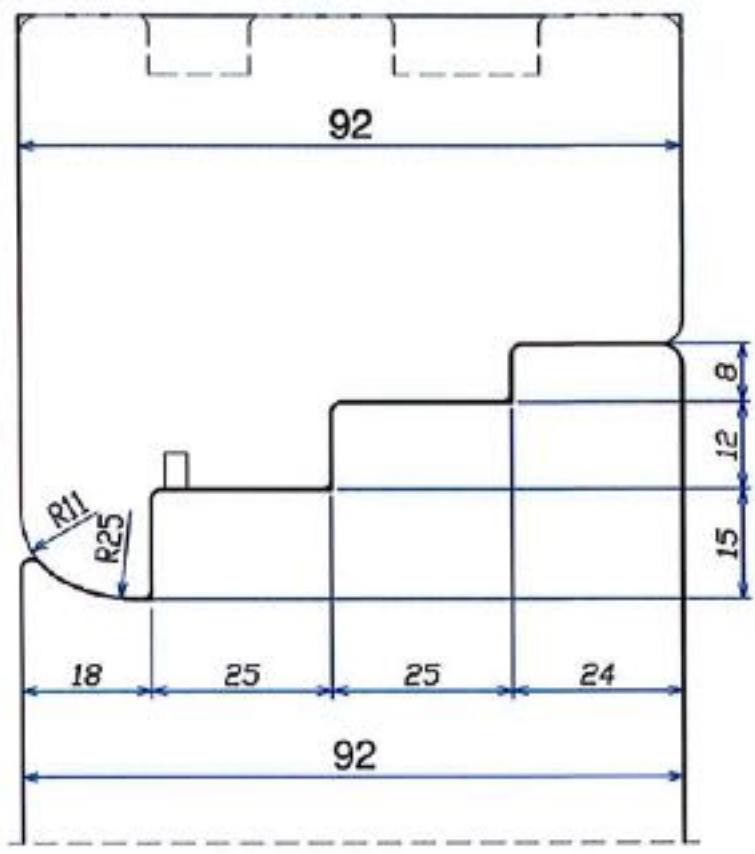

Note di utilizzo		
n.giri utile:	9000	g/min
n.giri max:	15000	g/min
avanzamento:	4	mt/min

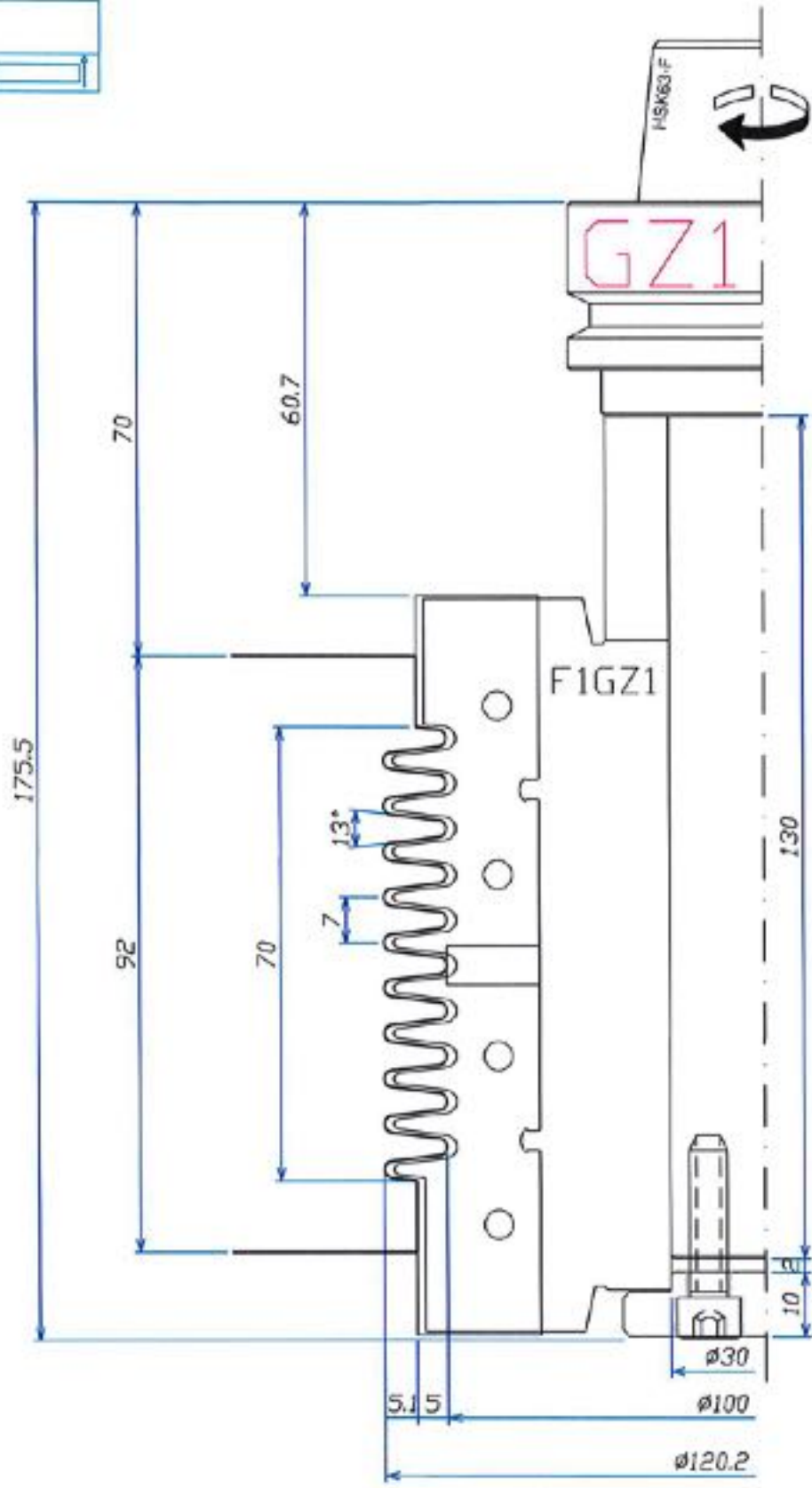

C:\EUTUNESSI\109P



FABBRICA UTENSILI PER LEGNO
 via Pisano, n.1 - 37050 Aspareto di Cerea (VR)
 Tel. (0442) 83244 - Fax (0442) 83283
 Sito Internet - <http://www.leut.it>
 E-Mail: giorgio.freddo@leut.it

FIRMA
 DATA 19/02/2018
 ORD. NUM.
 CLIENTE

DENOMINAZIONE: GIUNZIONE DX
 SCALA: 1:1
 DISEGNO NUM. 01

LA LEUT SRL E' PROPRIETARIA DEL PRESENTE DISEGNO E NE VIETA LA RIPRODUZIONE A TERZI SENZA LA DOVUTA AUTORIZZAZIONE.

Note di utilizzo			
n.giri utile:	8000	g/min	
n.giri max:	15000	g/min	
avanzamento:	4	mt/min	

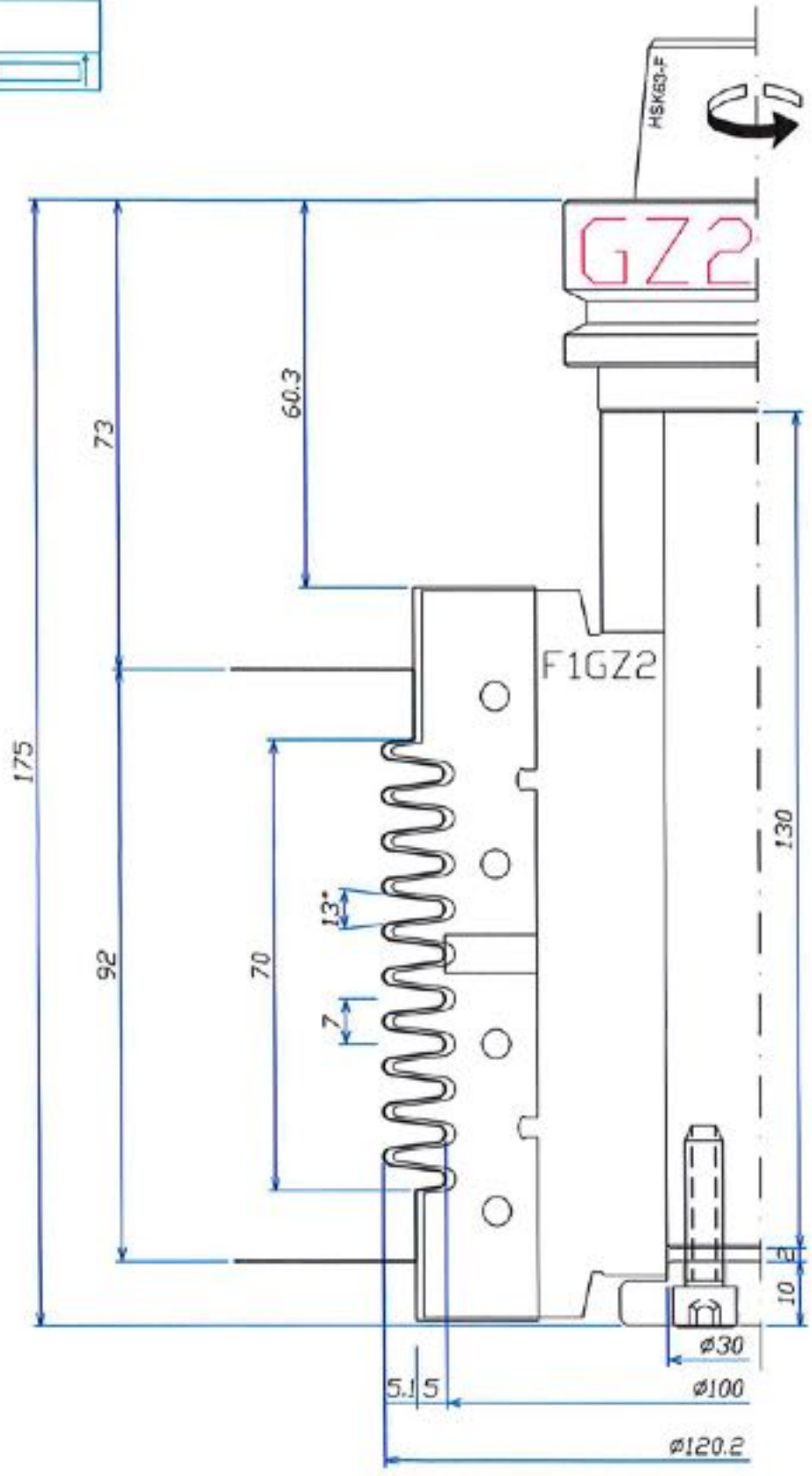

C:\LEUT\INSESTI\INXP



FABBRICA UTENSILI PER LEGNO
 via Pisano, n.1 - 37050 Aspareto di Cereso (VR)
 Tel. (0442) 83284 - Fax (0442) 83283
 Site Internet - <http://www.leut.it>
 E-Mail: giorgio.freddo@leut.it

FIRMA	
DATA	19/02/2018
ORD. NUM.	
CLIENTE	

DENOMINAZIONE : GIUNZIONE SX	
SCALA : 1:1	
DISEGNO NUM. 02	

LA LEUT SRL E' PROPRIETARIA DEL PRESENTE DISEGNO E NE VIETA LA RIPRODUZIONE A TERZI SENZA LA DOVUTA AUTORIZZAZIONE.

Note di utilizzo		
n. giri utile:	8000	g/min
n. giri max:	10000	g/min
avanzamento:	6	mt/min
	5	mt/min

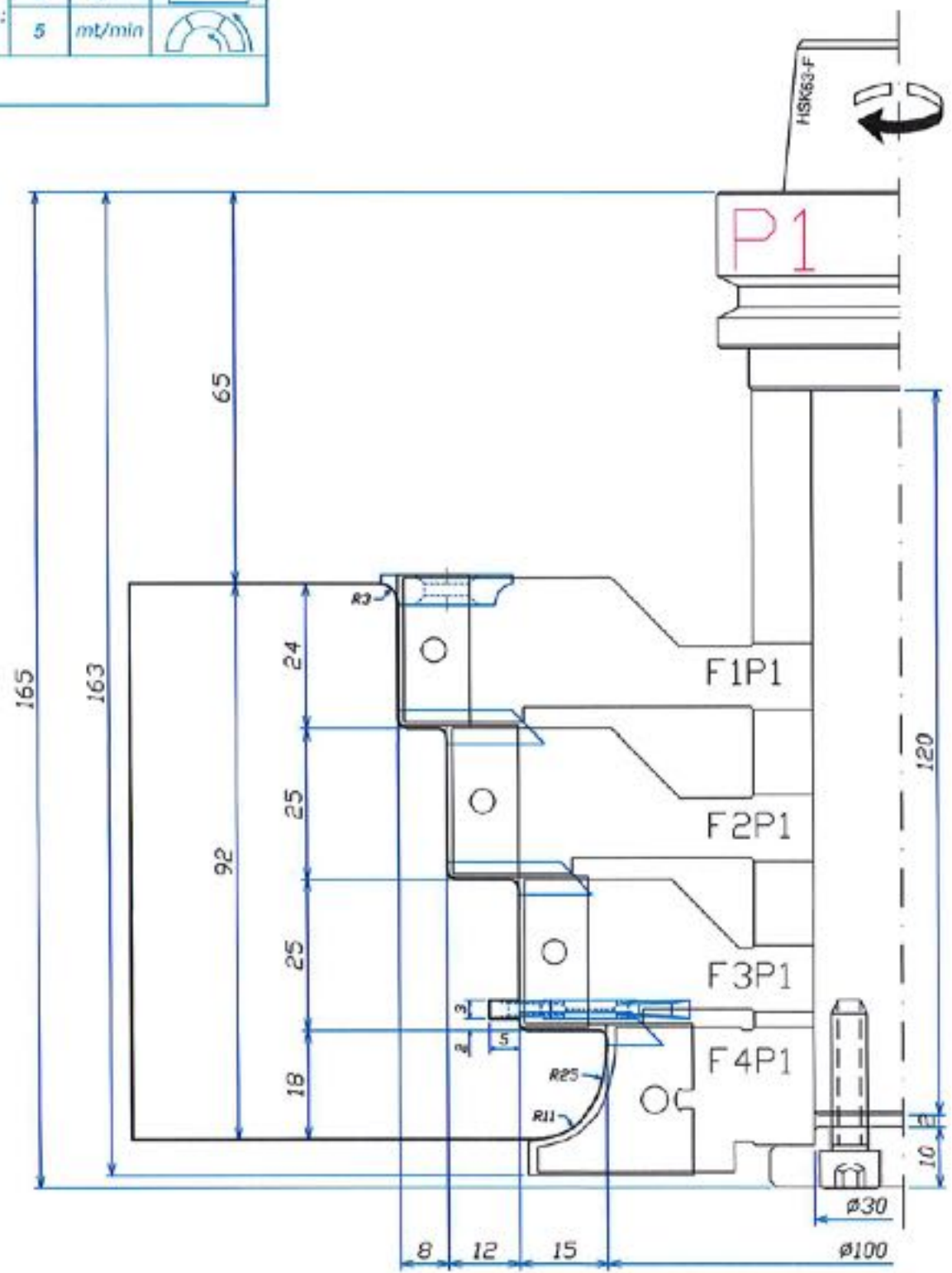

C:\BENTON\FISSURE\97P



FABBRICA UTENSILI PER LEGNO
 via Pisano, n.1 - 37050 Aspreto di Ceres (VR)
 Tel. (0442) 83244 - Fax (0442) 83283
 Sito Internet - <http://www.leut.it> -
 E-Mail: giorgio.fredda@leut.it

FIRMA _____
 DATA 19/02/2018
 ORD. NUM. _____
 CLIENTE _____

DENOMINAZIONE: PROF. MONTANTI
 E TRAV. SUP. TELAIO
 SCALA: 1:1
 DISEGNO NUM. 03

Note di utilizzo		
n.giri utile:	8000	g/min
n.giri max:	10000	g/min
avanzamento:	4	mt/min

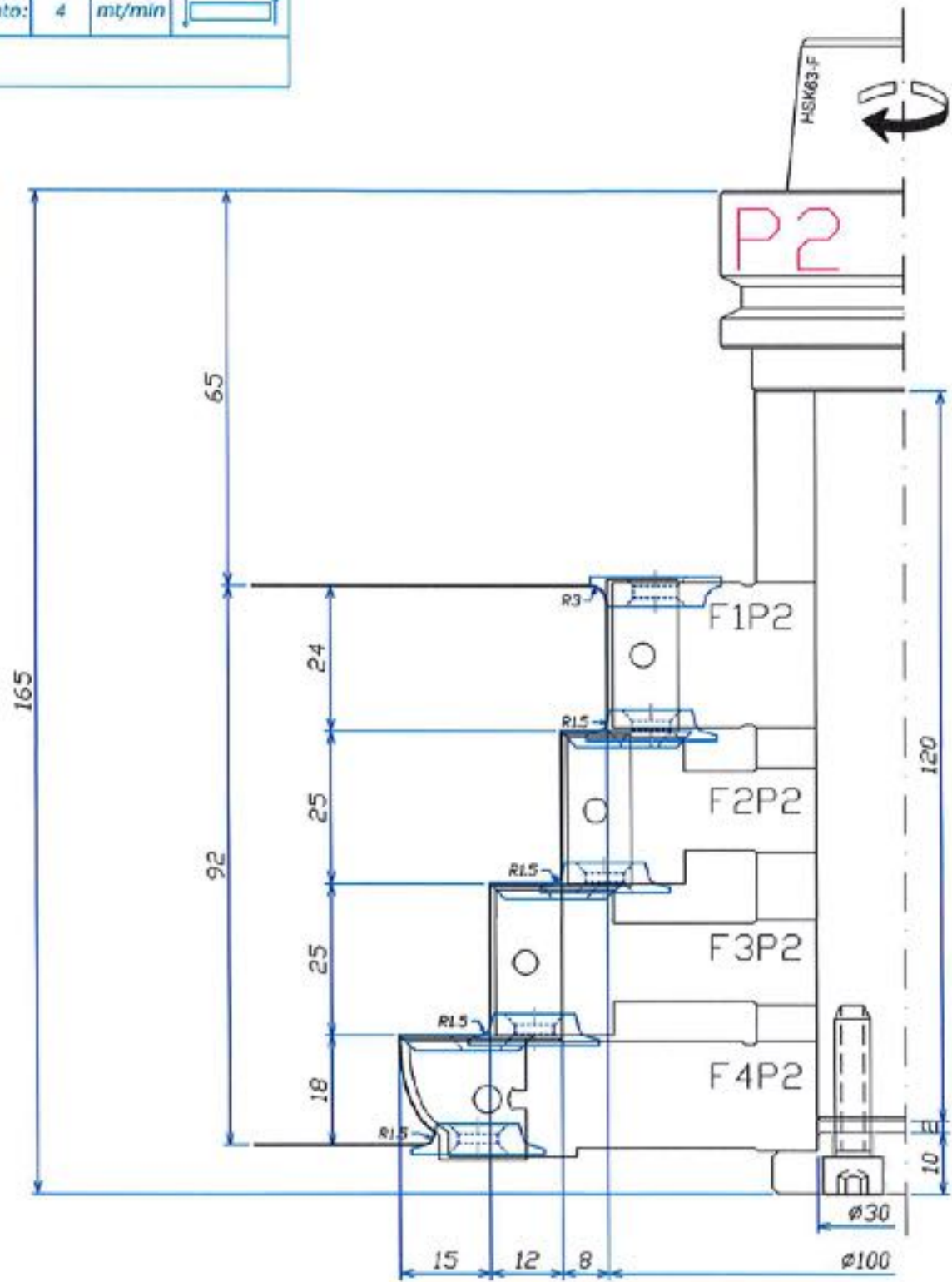

010LEUTINDEX002



FABBRICA UTENSILI PER LEGNO
 via Pisano, n.1 - 37050 Asparetto di Cesà (VR)
 Tel. (0442) 83244 - Fax (0442) 83283
 Sito Internet - <http://www.leut.it>
 E-Mail: giorgia.freddo@leut.it

FIRMA _____
 DATA 19/02/2018
 ORD. NUM. _____
 CLIENTE _____

DENOMINAZIONE: CONTROSAGOMA
 TELAIO
 SCALA: 1:1
 DISEGNO NUM. 04

LA LEUT S.R.L. E' PROPRIETARIA DEL PRESENTE DISEGNO E NE VIETA LA RIPRODUZIONE A TERZI SENZA LA DOVUTA AUTORIZZAZIONE.

Note di utilizzo		
n.giri utile:	8000	g/min
n.giri max:	10000	g/min
avanzamento:	5	mm/min

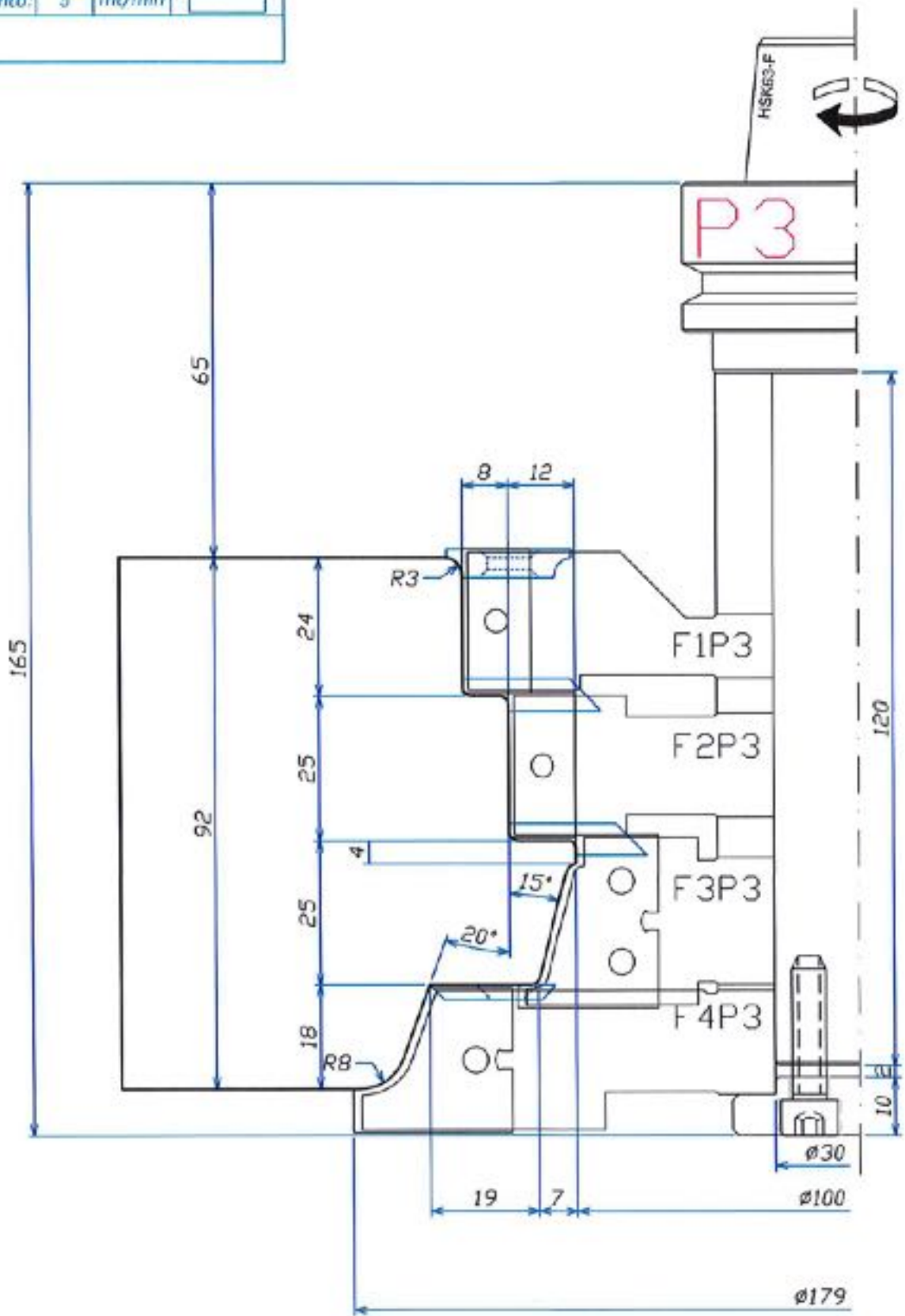

01 LEUTINDEX002



FABBRICA UTENSILI PER LEGNO
 via Pisano, n.1 - 37050 Asparetto di Cerca (VR)
 Tel. (0442) 83244 - Fax (0442) 83283
 Sito Internet - <http://www.leut.it>
 E-Mail: giorgio.fredda@leut.it

FIRMA	
DATA	19/02/2018
ORD. NUM.	
CLIENTE	

DENOMINAZIONE: PROFILATURA TELAIO INFERIORE	
SCALA: 1:1	
DISEGNO NUM. 05	

LA LEUT S.R.L. E' PROPRIETARIA DEL PRESENTE DISEGNO E NE VIETA LA RIPRODUZIONE A TERZI SENZA LA DOVUTA AUTORIZZAZIONE.

Note di utilizzo		
n.giri utile:	8000	g/min
n.giri max:	10000	g/min
avanzamento:	5	mm/min

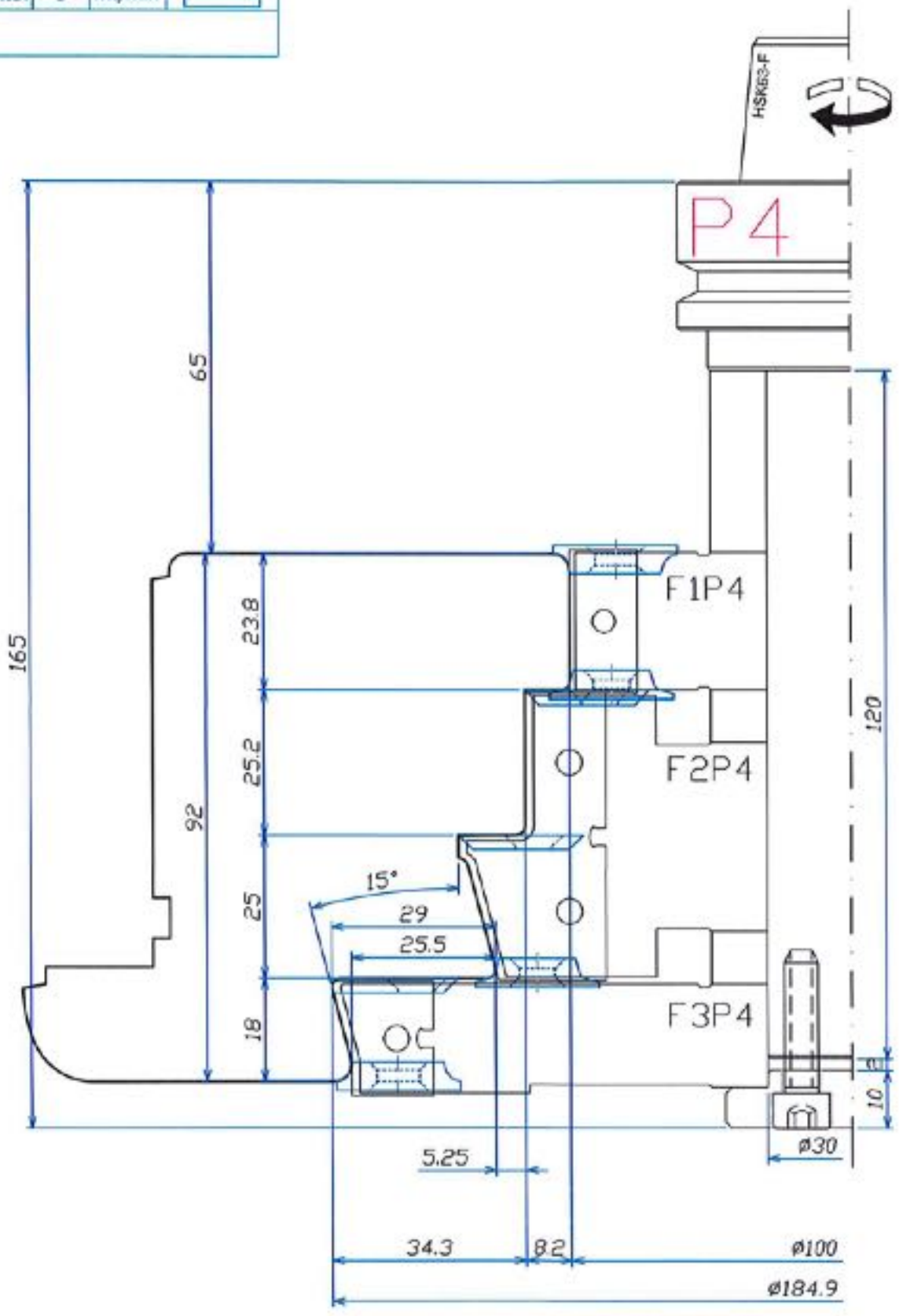

FABBRICA UTENSILI PER LEGNO
 via Pisano, n.1 - 37050 Aspareno di Cerea (VR)
 Tel. (0442) 83244 - Fax (0442) 83283
 Sito Internet - <http://www.leut.it> -
 E-Mail: giorgio.freddo@leut.it

FIRMA _____
 DATA 19/02/2018
 ORD. NUM. _____
 CLIENTE _____

DENOMINAZIONE: CONTROSAGOMA
 TELAI INFERIORE
 SCALA: 1:1
 DISEGNO NUM. 06

Note di utilizzo		
n.giri utile:	8000	g/min
n.giri max:	10000	g/min
avanzamento:	4	mt/min

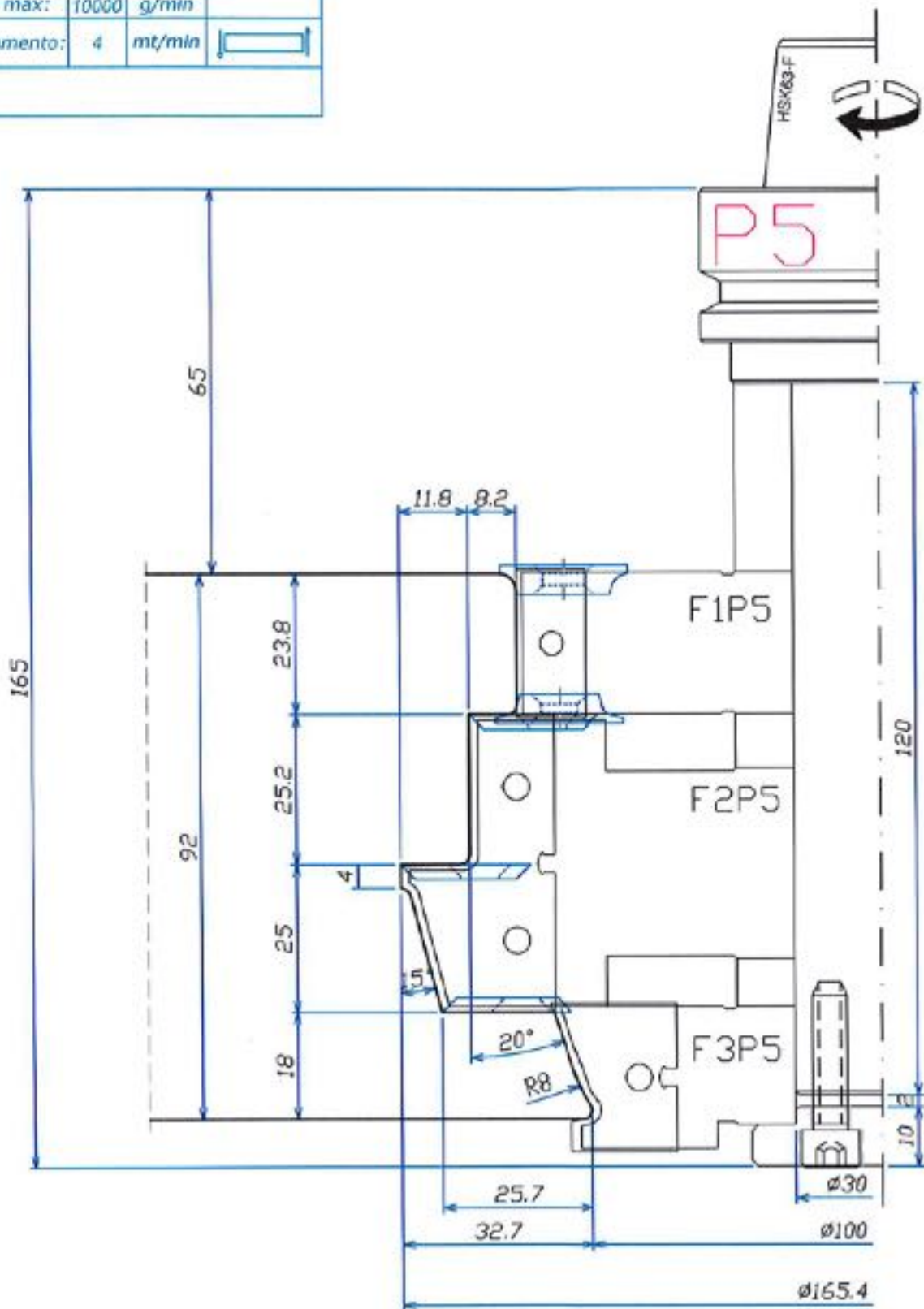

01-LEUT-INDEX-01



FABBRICA UTENSILI PER LEGNO
 via Pisano, n.1 - 37050 Asparetto di Cerea (VR)
 Tel. (0442) 83244 - Fax (0442) 83283
 Sito Internet - <http://www.leut.it>
 E-Mail: giorgio.freddo@leut.it

FIRMA
 DATA 19/02/2018
 ORD. NUM.
 CLIENTE

DENOMINAZIONE: INTESTATURA
 MONTANTE CENTRALE
 SCALA: 1:1
 DISEGNO NUM. 07

LA LEUT SRL E' PROPRIETARIA DEL PRESENTE DISEGNO E NE VIETA LA RIPRODUZIONE A TERZI SENZA LA DOVUTA AUTORIZZAZIONE.

Note di utilizzo			
n. giri utile:	8000	g/min	
n. giri max:	10000	g/min	
avanzamento:	6	mt/min	
	5	mt/min	

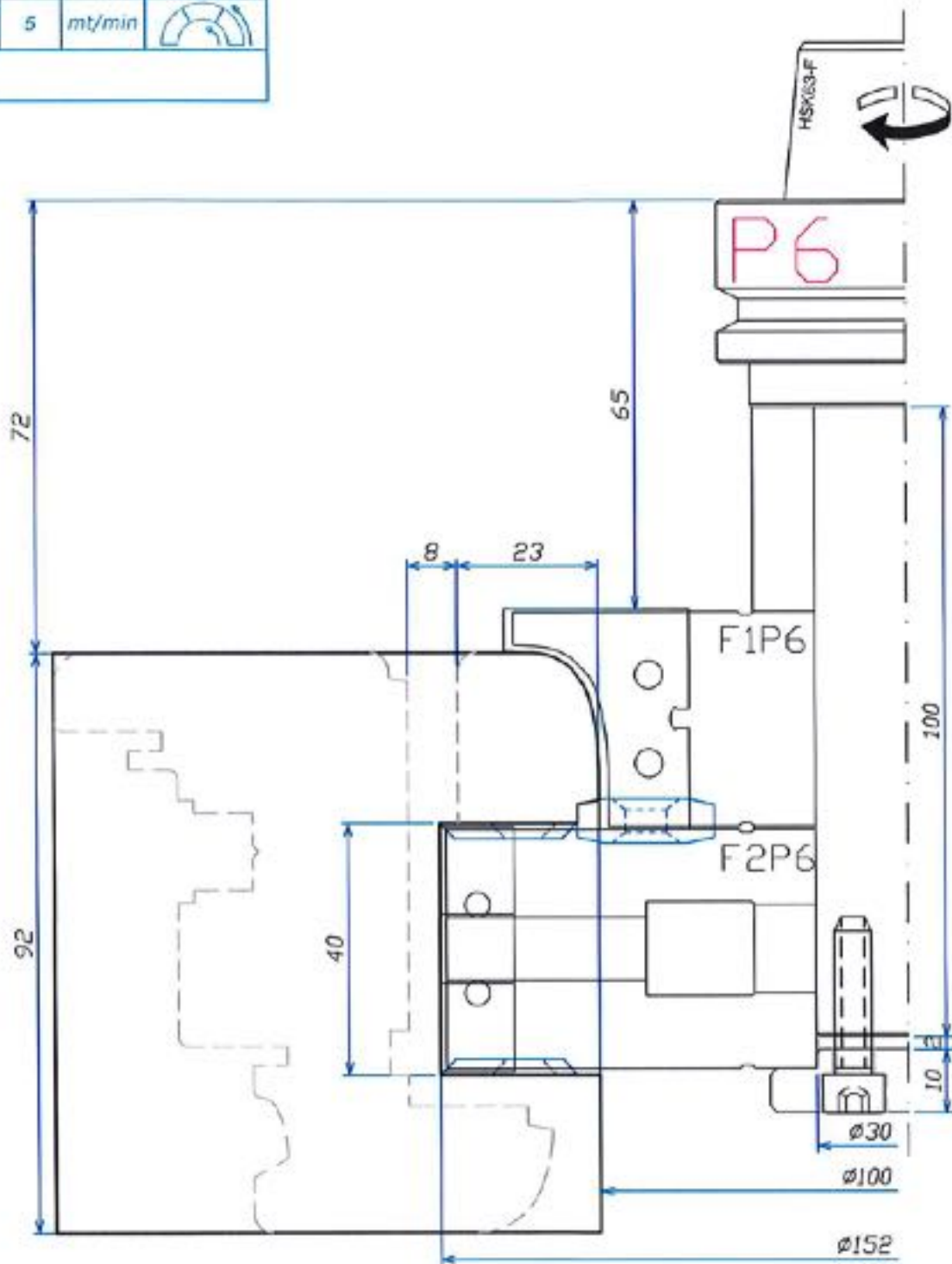

01-LEUTINSTRUMENTI



FABBRICA UTENSILI PER LEGNO
 via Pisano, n.1 - 37050 Aspareno di Cerea (VR)
 Tel. (0442) 83244 - Fax (0442) 83283
 Sito Internet - <http://www.leut.it>
 E-Mail: giorgio.fredda@leut.it

FIRMA
 DATA 19/02/2018
 ORD. NUM.
 CLIENTE

DENOMINAZIONE: PROF. ANTA
 1° PASSAGGIO

SCALA: 1:1

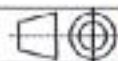

DISEGNO NUM. 08

LA LEUT SRL E' PROPRIETARIA DEL PRESENTE DISEGNO E NE VIETA LA RIPRODUZIONE A TERZI SENZA LA DOVUTA AUTORIZZAZIONE.

Note di utilizzo		
n.giri utile:	18000	g/min
n.giri max:	24000	g/min
avanzamento:	6	mm/min

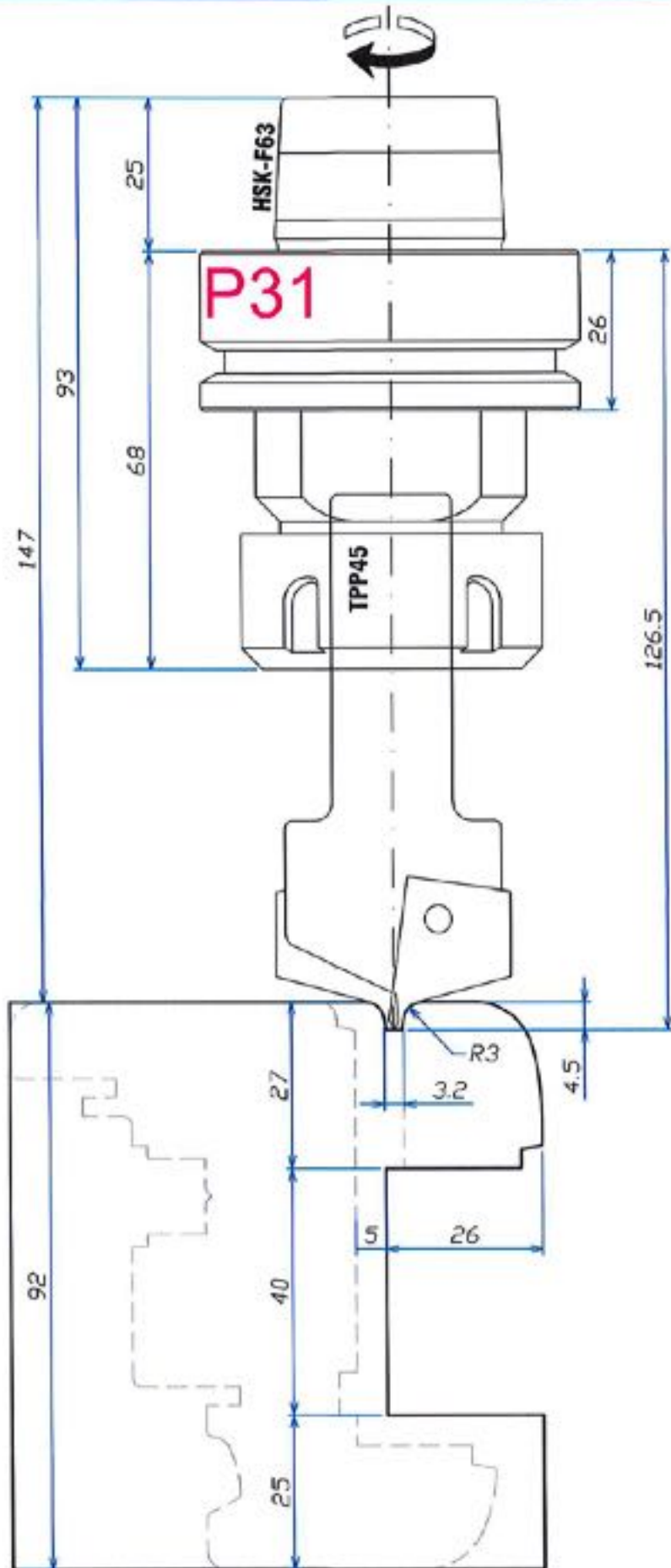

01 LEUT/INSESI/1002



FABBRICA UTENSILI PER LEGNO
 via Pisano, n 1 - 37090 Asparetto di Cecina (VR)
 Tel. (0442) 83244 - Fax (0442) 83283
 Sito Internet - <http://www.leut.it>
 E-Mail: giorgio.freddo@leut.it

FIRMA _____
 DATA 19/02/2018
 ORD. NUM. _____
 CLIENTE _____

DENOMINAZIONE:
 RAGGIATURA LISTELLO

SCALA: 1:1



INSEGN. NUM. 09

LA LEUT S.R.L. E' PROPRIETARIA DEL PRESENTE DISEGNO E NE VIETA LA RIPRODUZIONE A TERZI SENZA LA DEBITA AUTORIZZAZIONE.

Note di utilizzo

n.giri utile:	12000	g/min
n.giri max:	14000	g/min

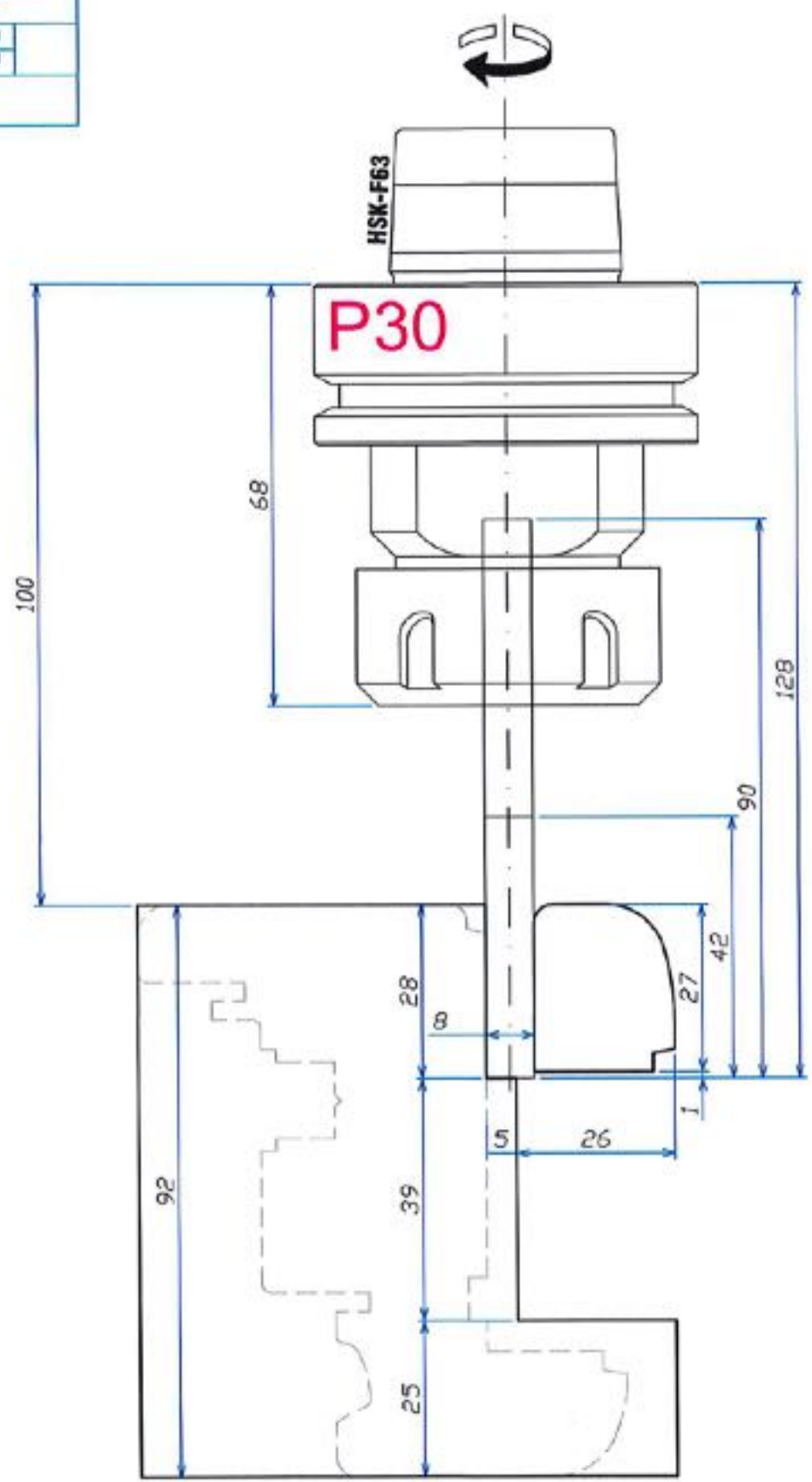

041 LEUTINRESSUNO/P



FABBRICA UTENSILI PER LEGNO
 via Pisano, n.1 - 37050 Asparetto di Cecina (VR)
 Tel. (0442) 83244 - Fax (0442) 83283
 Sito Internet - <http://www.leut.it>
 E-Mail: giorgio.freddo@leut.it

FIRMA _____
 DATA 19/02/2018
 ORD. NUM. _____
 CLIENTE _____

DENOMINAZIONE :
TAGLIO LISTELLO

SCALA: 1:1

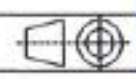

DISEGNO NUM. **10**

Note di utilizzo		
n. giri utile:	9000	g/min
n. giri max:	10000	g/min
avanzamento:	5	mm/min

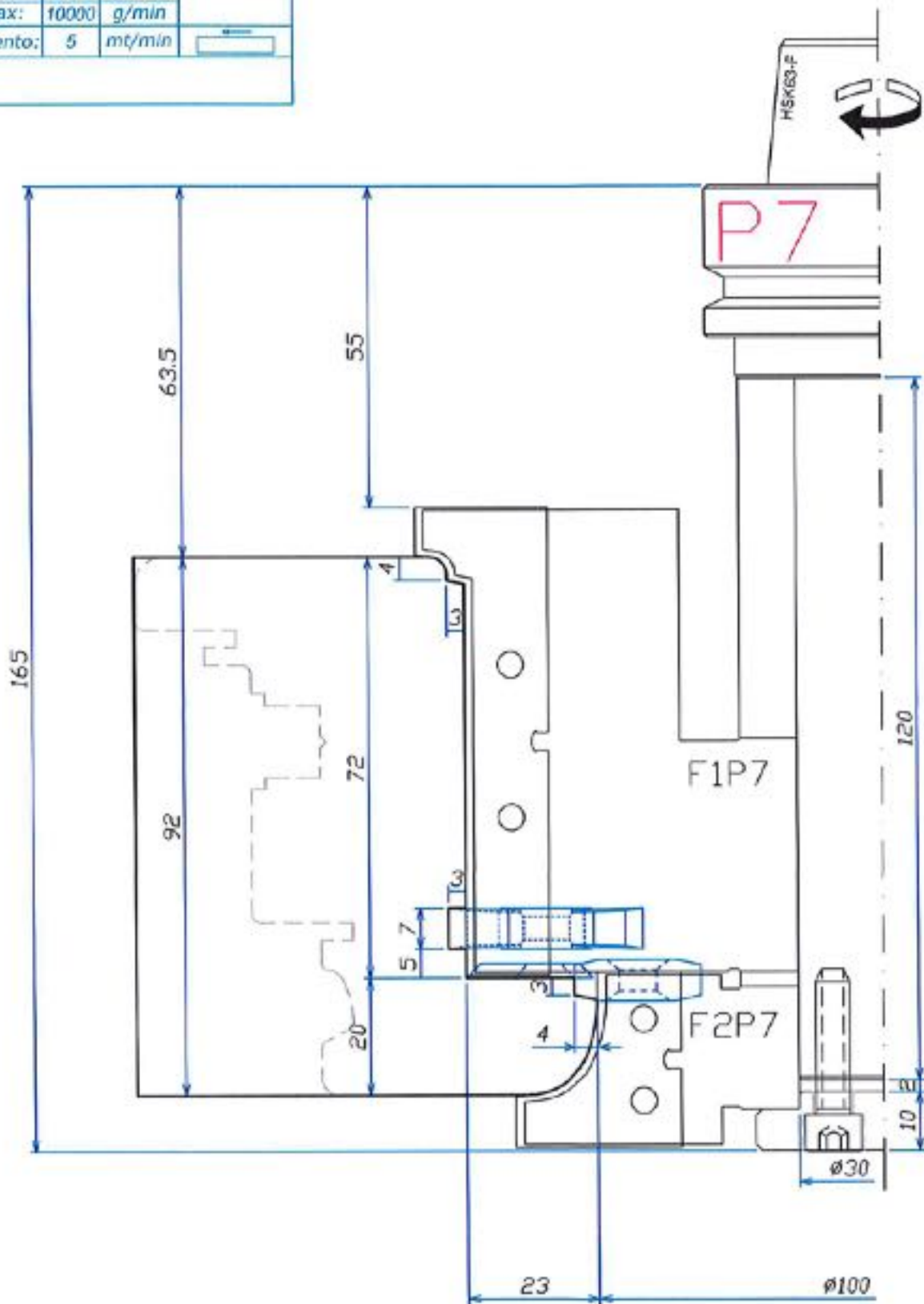

COLLETTINESSIDV3P



FABBRICA UTENSILI PER LEGNO
 via Pisano, n.1 - 37050 Aspreto di Cerro (VR)
 Tel. (0442) 83211 - Fax (0442) 83283
 Site Internet - <http://www.leut.it> -
 E-Mail: giorgio.freddo@leut.it

FIRMA
 DATA 19/02/2018
 ORD. NUM.
 CLIENTE

DENOMINAZIONE: PROF. ANTA
 RIPASSO FINALE

SCALA: 1:1

DISEGNO NUM. 11

LA LEUT SRL È PROPRIETARIA DEL PRESENTE DISEGNO E NE VIETA LA RIPRODUZIONE A TERZI SENZA LA DEVUTA AUTORIZZAZIONE.

Note di utilizzo		
n.giri utile:	8000	g/min
n.giri max:	10000	g/min
avanzamento:	4	mt/min

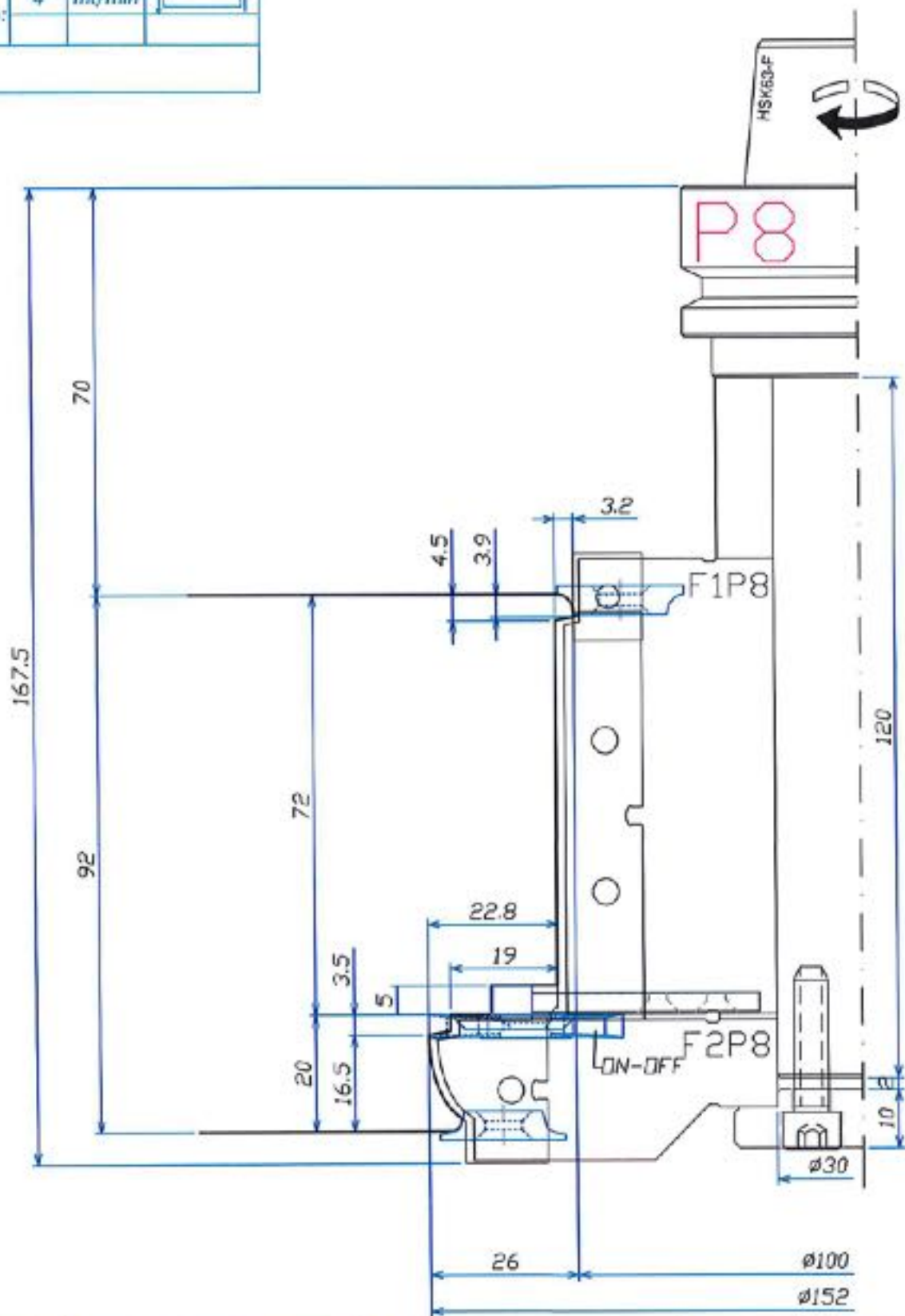

041 LEUT/IN/ESS/01/07/P



FABBRICA UTENSILI PER LEGNO
 via Pisano, n 1 - 37050 Asparetto di Ceres (VR)
 Tel. (0442) 83244 - Fax (0442) 83283
 Sito Internet - <http://www.leut.it>
 E-Mail: giorgio.freddo@leut.it

FIRMA _____
 DATA 19/02/2018
 ORD. NUM. _____
 CLIENTE _____

DENOMINAZIONE: CONTROSAGOMA ANTA
 SCALA: 1:1
 DISEGNO NUM. 12

Note di utilizzo		
n. giri utile:	9000	g/min
n. giri max:	11000	g/min
avanzamento:	4	mm/min
	6	mm/min
	4	mm/min

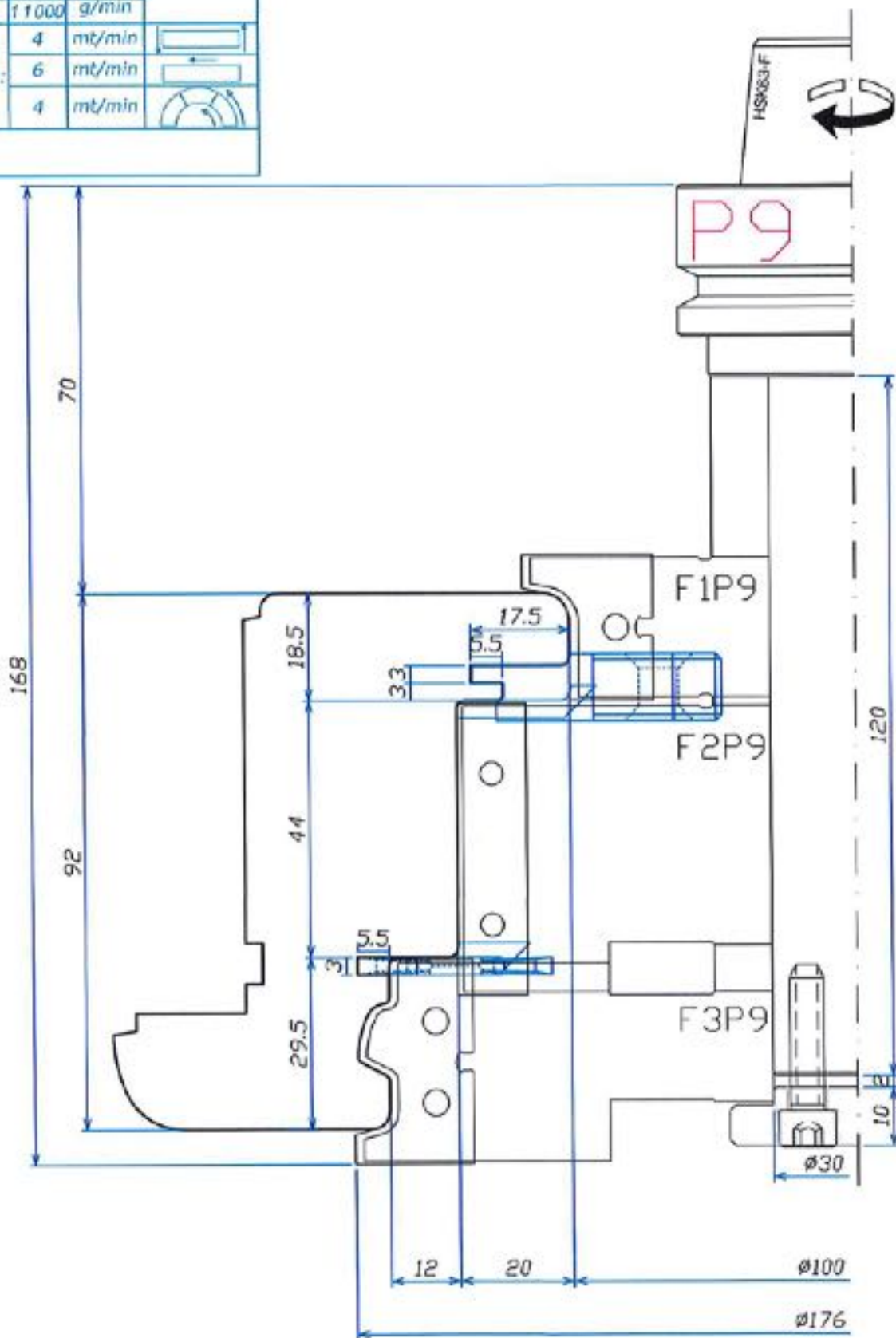

041 LEUTINFESSUR007P



FABBRICA UTENSILI PER LEGNO
 via Pisano, n.1 - 37050 Asponeto di Cerea (VR)
 Tel. (0442) 83244 - Fax (0442) 83283
 Sito Internet - <http://www.leut.it> -
 E-Mail: giorgio.fredlog@leut.it

FIRMA _____
 DATA 19/02/2018
 ORD. NUM. _____
 CLIENTE _____

DENOMINAZIONE: SQUADRATURA
 ANTA DX
 SCALA: 1:1
 DISEGNO NUM. 13

Note di utilizzo		
n.giri utile:	8000	g/min
n.giri max:	10000	g/min
avanzamento:	5	mt/min

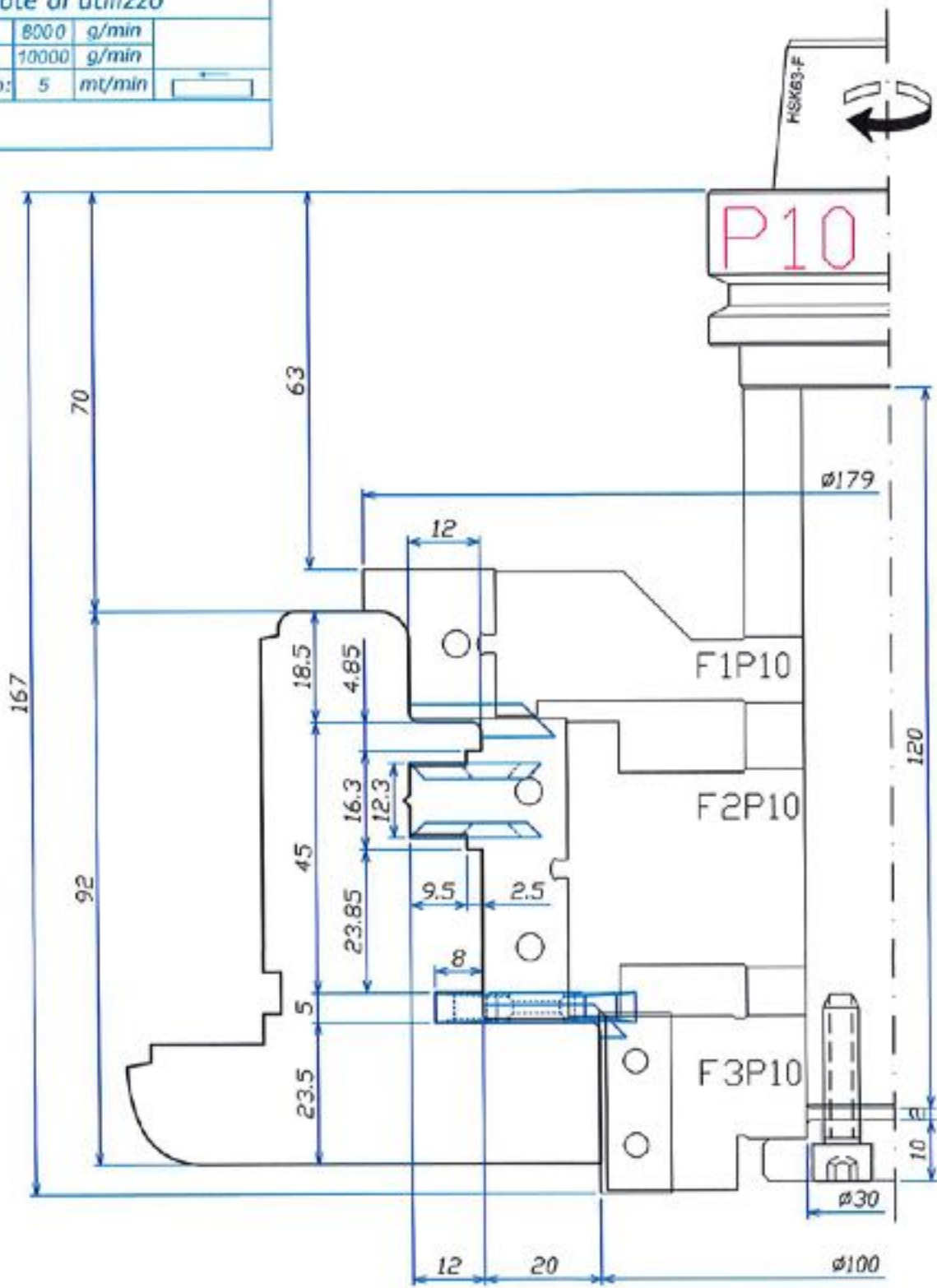

0.16 LEUT/INSESS/IN/00P



FABBRICA UTENSILI PER LEGNO
 via Pisano, n.1 - 37050 Aspreto di Coez (VR)
 Tel. (0442) 83284 - Fax (0442) 83283
 Sito Internet - <http://www.leut.it>
 E-Mail: giorgio.freddo@leut.it

FIRMA _____
 DATA 19/02/2018
 ORD. NUM. _____
 CLIENTE _____

DENOMINAZIONE: SQUADRATURA ANTA SX
 SCALA: 1:1
 DISEGNO NUM. 14

LA LEUT S.R.L. E' PROPRIETARIA DEL PRESENTE DISEGNO E NE VIETA LA RIPRODUZIONE A TERZI SENZA LA DOVUTA AUTORIZZAZIONE.

Note di utilizzo		
n.giri utile:	8000	g/min
n.giri max:	12000	g/min
avanzamento:	6	mt/min
	5	mt/min

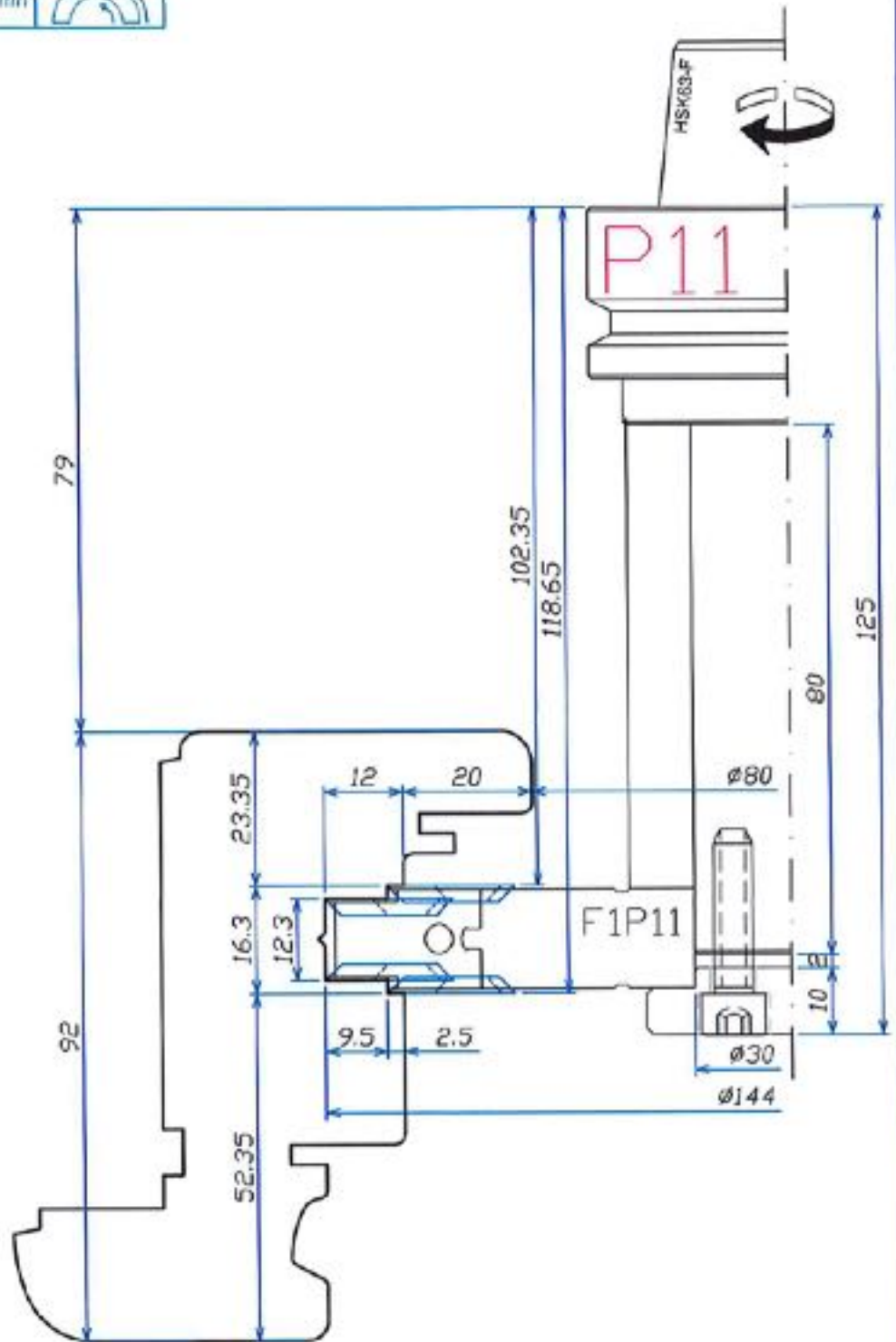

04/LEUT/INDEX/IN/02P



FABBRICA UTENSILI PER LEGNO
 via Pisano, n.1 - 37050 Asparetto di Cerea (VR)
 Tel. (0442) 83244 - Fax (0442) 83283
 Sito Internet - <http://www.leut.it> -
 E-Mail: giorgio.froddo@leut.it

FIRMA _____
 DATA 19/02/2018
 ORD. NUM. _____
 CLIENTE _____

DENOMINAZIONE: SEDE PER FERRAMENTA

SCALA: 1:1

DISEGNO NUM. 15



Note di utilizzo		
n.giri utile:	9000	g/min
n.giri max:	11000	g/min
avanzamento:	6	mt/min

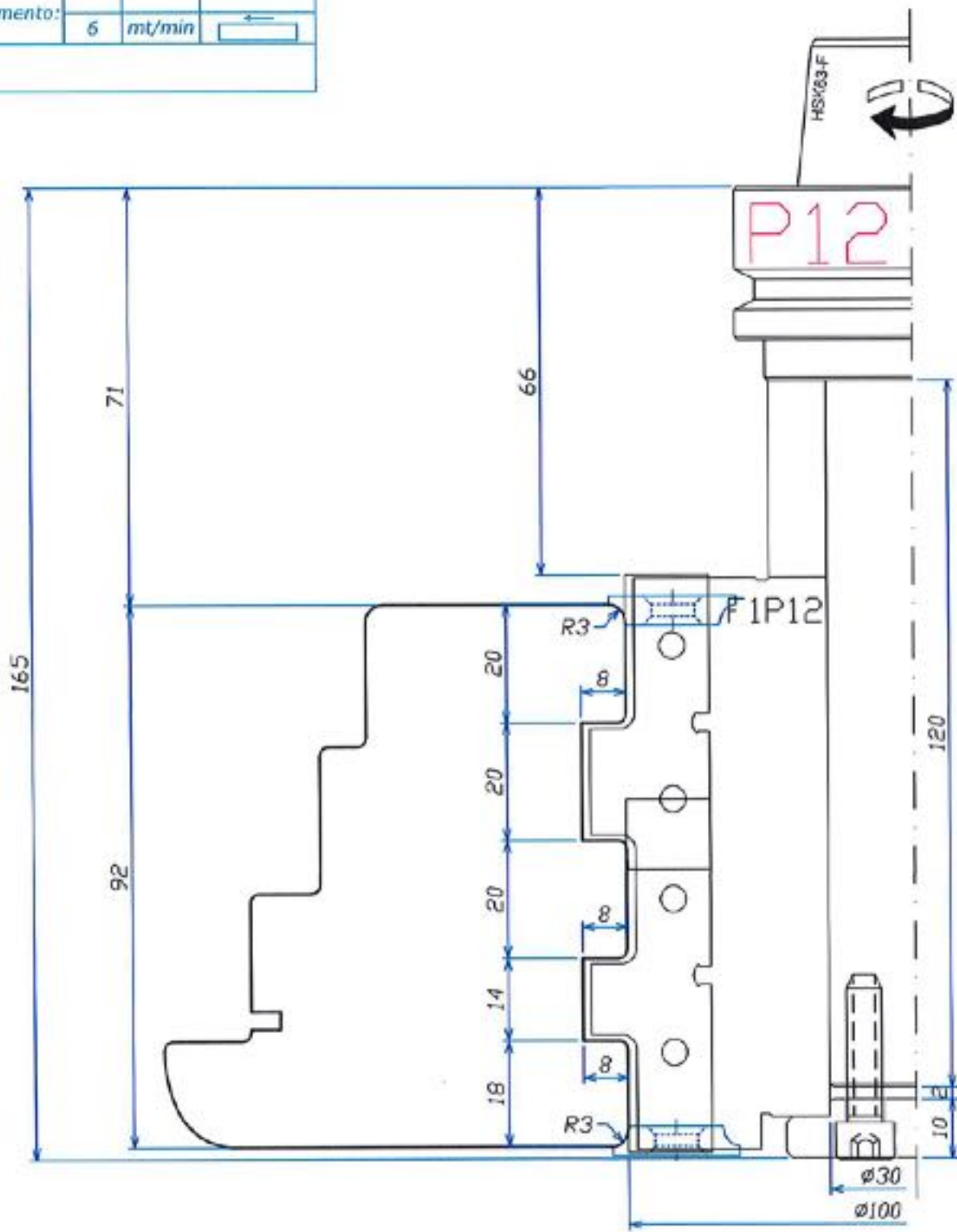

041-ELTUN-BSSE/100P



FABBRICA UTENSILI PER LEGNO
 via Pisano, n.1 - 37050 Asparetto di Cerea (VR)
 Tel. (0442) 83241 - Fax (0442) 83283
 Sito Internet - <http://www.leut.it>
 E-Mail: giorgio.freddo@leut.it

FIRMA	
DATA	19/02/2018
ORD. NUM.	
CLIENTE	

DENOMINAZIONE : PROFILATURA ESTERNA TELAIO	
SCALA : 1:1	
DISEGNO NUM. 16	

LA LEUT SRL E' PROPRIETARIA DEL PRESENTE DISEGNO E NE VIETA LA RIPRODUZIONE A TERZI SENZA LA DOVUTA AUTORIZZAZIONE.

Note di utilizzo		
n.giri utile:	8000	g/min
n.giri max:	10000	g/min
avanzamento:	5	ml/min

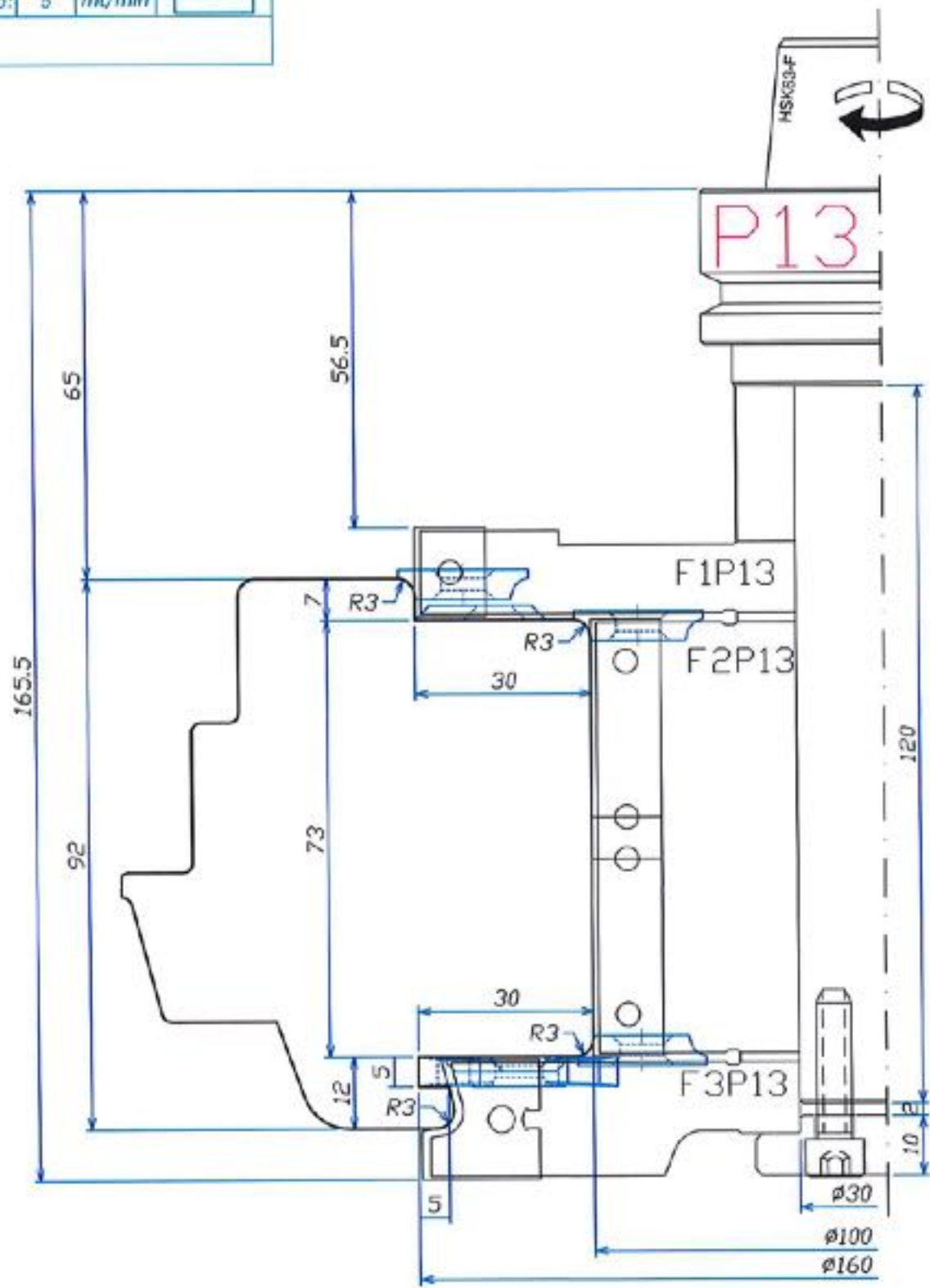

041EUTINFESSIV007



FABBRICA UTENSILI PER LEGNO
 via Pisano, n.1 - 37050 Asparetto di Cerz (VR)
 Tel. (0442) 83244 - Fax (0442) 83283
 Sito Internet - <http://www.leut.it>
 E-Mail: giorgio.freddo@leut.it

FIRMA _____
 DATA 19/02/2018
 ORD. NUM. _____
 CLIENTE _____

DENOMINAZIONE: PROFILATURA
 ESTERNA TELAIO INFERIORE
 SCALA: 1:1
 DISEGNO NUM. 17

Note di utilizzo		
n.giri utile:	8000	g/min
n.giri max:	10000	g/min
avanzamento:	6	mt/min

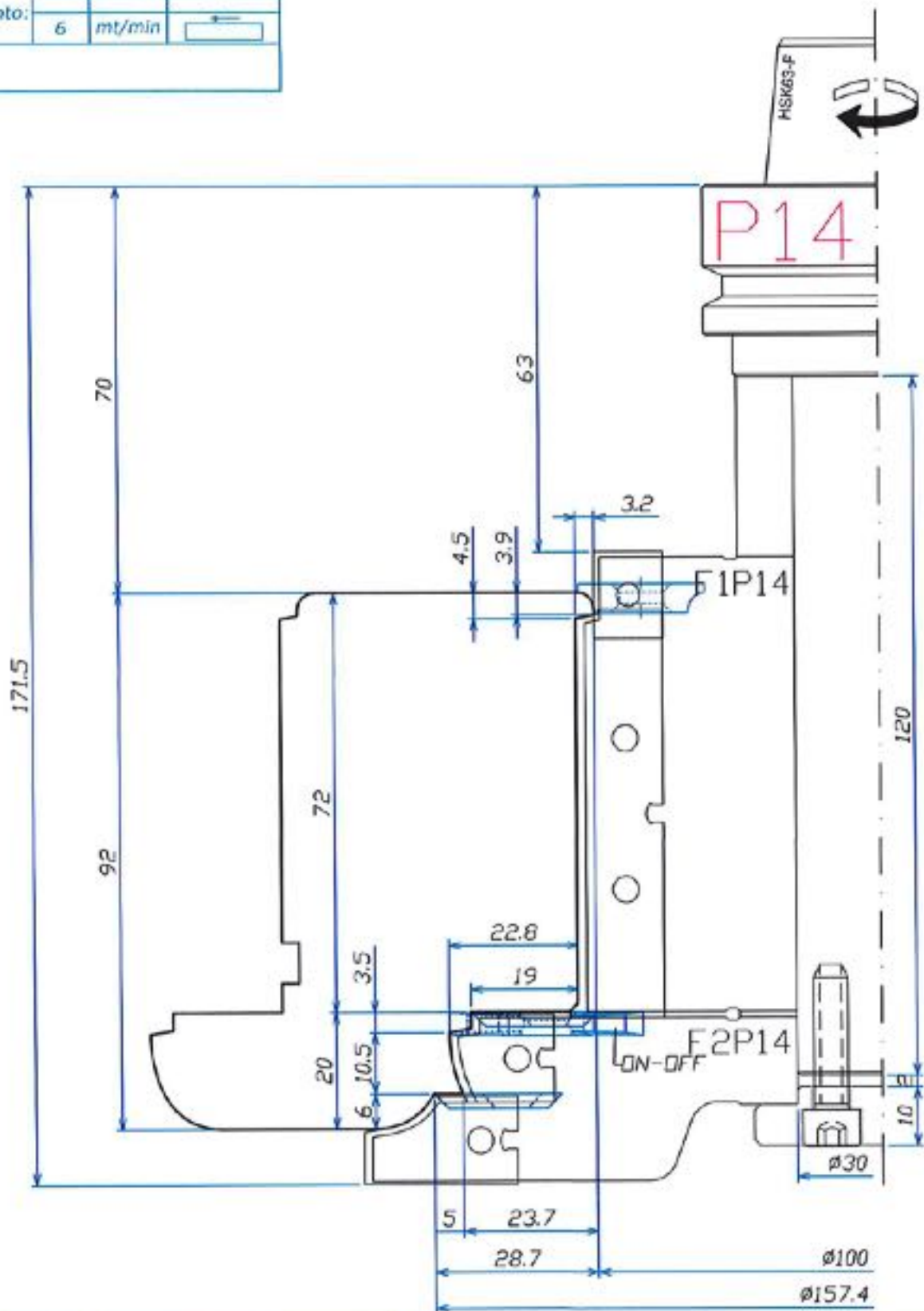

01/LEUT/INSTRUMENTI/009



FABBRICA UTENSILI PER LEGNO
 via Pisano, n.1 - 37050 Asparetto di Cerea (VR)
 Tel. (0442) 83244 - Fax (0442) 83283
 Sito Internet - <http://www.leut.it>
 E-Mail: giorgio.freddo@leut.it

FIRMA
 DATA 19/02/2018
 ORD. NUM.
 CLIENTE

DENOMINAZIONE: PROF. TRAV.
 AGGIUNTI ANTA

SCALA: 1:1

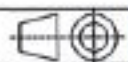

DISEGNO NUM. 18

PUNTA PER
RISCONTRI
FERRAMENTA
D.16x72x120 Att.16
Z.3 DX NEG

Note di utilizzo		
n.giri utile:	18000	g/min
n.giri max:	24000	g/min
avanzamento:	6	mm/min

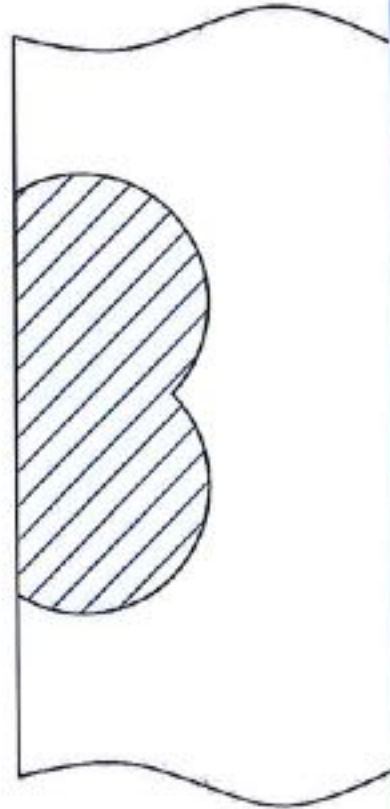
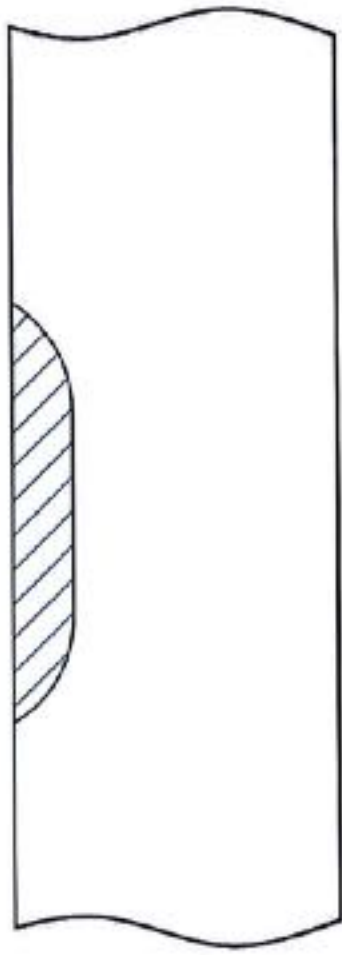
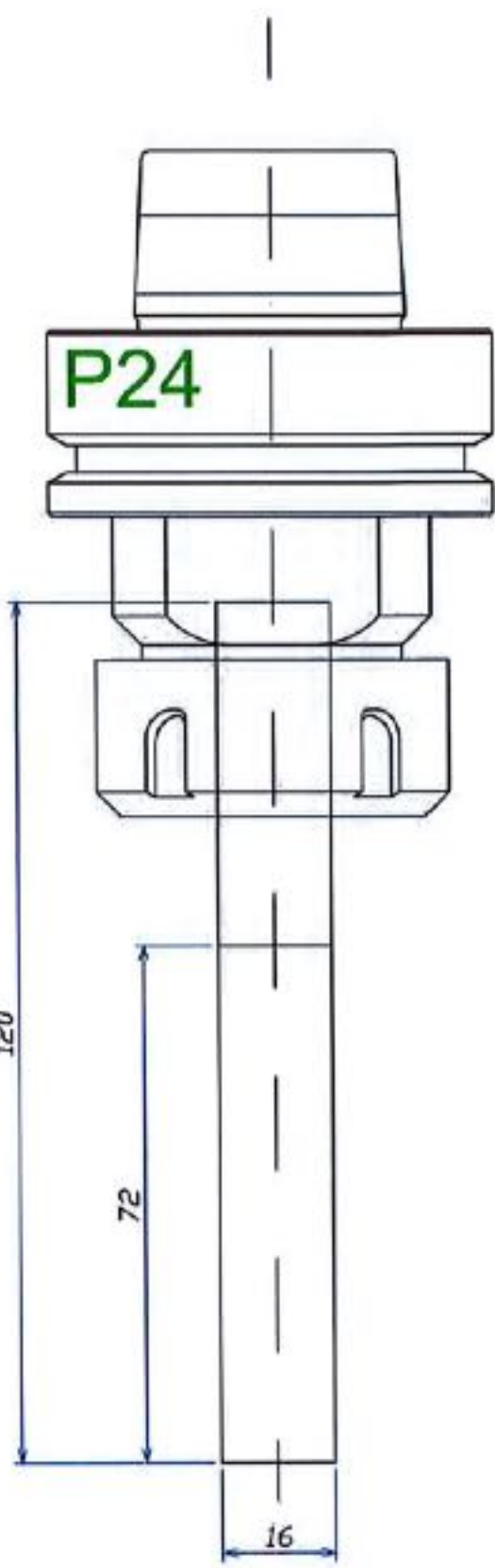

FABBRICA UTENSILI PER LEGNO
via Pisano, n.1 - 37050 Asparetto di Cerea (VR)
Tel. (0442) 83244 - Fax (0442) 83283
Site Internet - <http://www.leut.it> -
E-Mail: giorgio.freddo@leut.it

FIRMA	
DATA	31/07/2017
ORD. NUM.	
CLIENTE	

DENOMINAZIONE: PUNTA PER RISCONTRI FERRAMENTA	
SCALA: 1:1	
DISEGNO NUM.	

041-Leut/INFESSIONI/83283-041.p

PUNTA PER
CONTORNATURA
ESTERNA
D.20x102x150 Att. 20
Z.3 DX PDS RT

Note di utilizzo		
n.giri utile:	18000	g/min
n.giri max:	24000	g/min
avanzamento:	6	mm/min

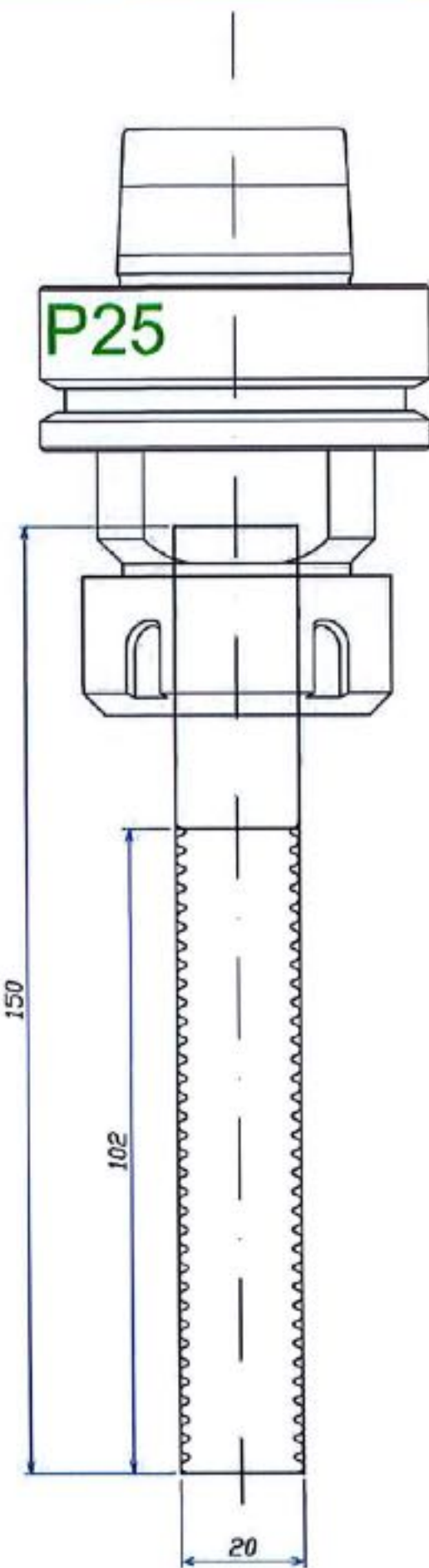

© LEUT WOODWORKING TOOLS



FABBRICA UTENSILI PER LEGNO
Via Pistoia, n.1 - 37050 Asparetto di Ceres (VR)
Tel. (0442) 83244 - Fax (0442) 83283
Site Internet - <http://www.leut.it> -
E-Mail: giorgio.fredda@leut.it

FIRMA	
DATA	31/07/2017
ORD. NUM.	
CLIENTE	

DENOMINAZIONE: PUNTA PER CONTORNATURA ESTERNA	
SCALA: 1:1	
DISEGNO NUM.	

IV68 LEGNO/LEGNO

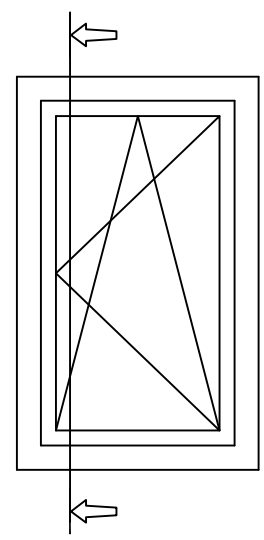
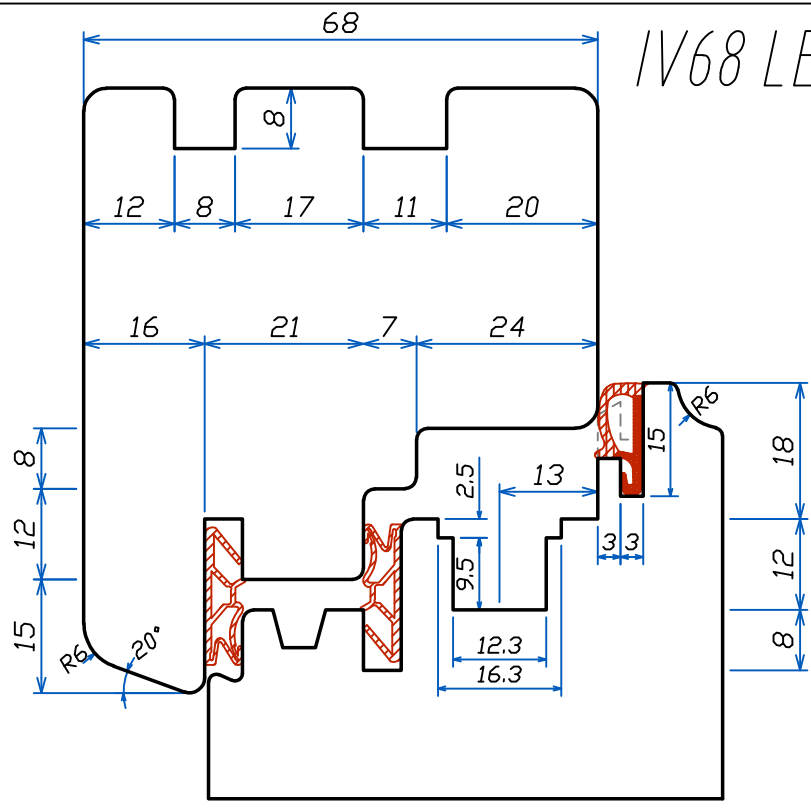

SEZIONE VERTICALE

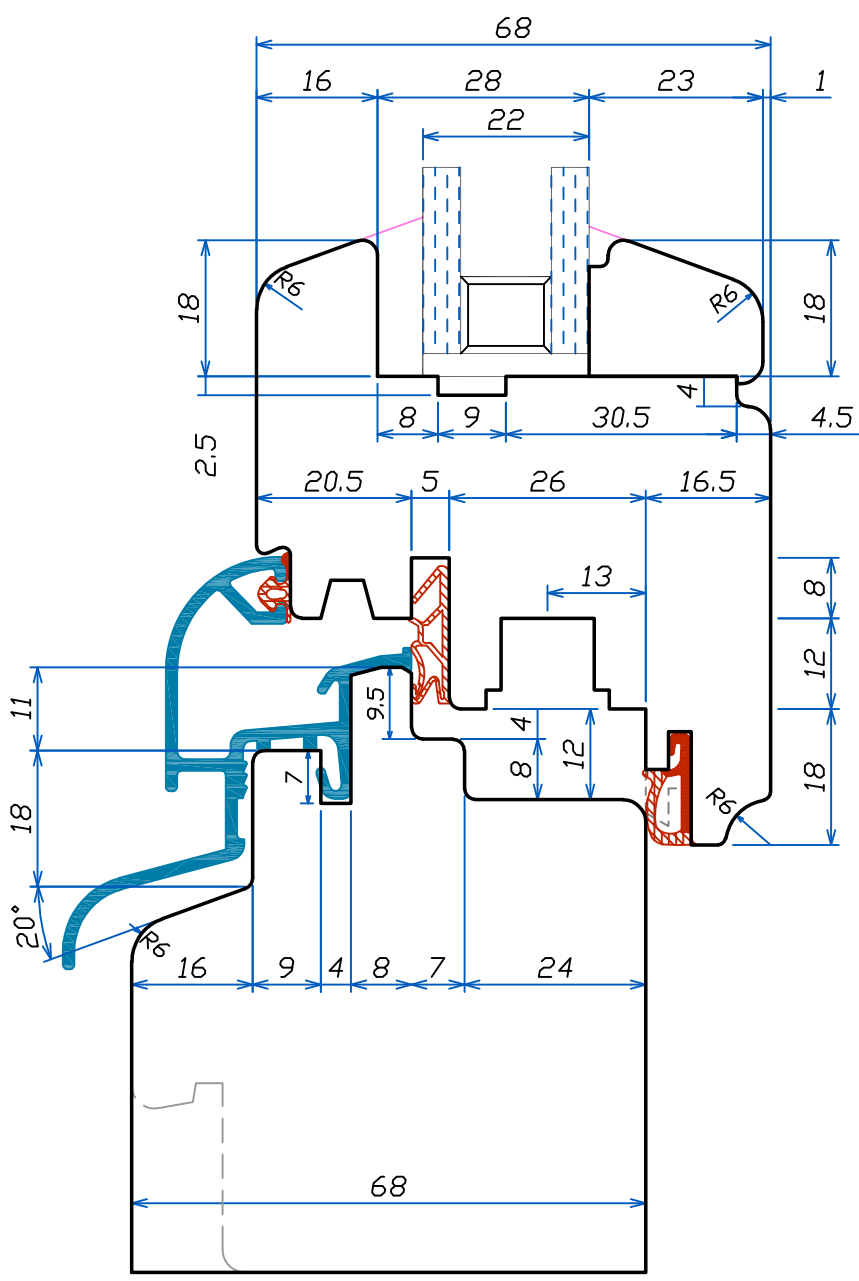

FABBRICA UTENSILI PER LEGNO via Pisano, n.1 - 37050 Asparetto di Cerea (VR) Tel. (0442) 83244 - Fax (0442) 83283 Sito Internet - http://www.leut.it - E-Mail: info@leut.it	DENOMINAZIONE:	
	FIRMA:	
	DATA: 07/07/2016	
	ORD. N.:	
	CLIENTE:	DIS. CAD: IV6878WW
LA LEUT S.R.L. E' PROPRIETARIA DEL PRESENTE DISEGNO E NE VIETA LA RIPRODUZIONE A TERZI SENZA LA DOVUTA AUTORIZZAZIONE.		

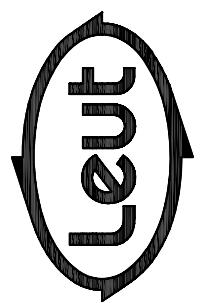

IV68 LEGNO/LEGNO

SEZIONE VERTICALE FINESTRA

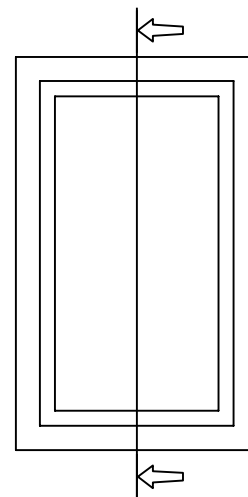
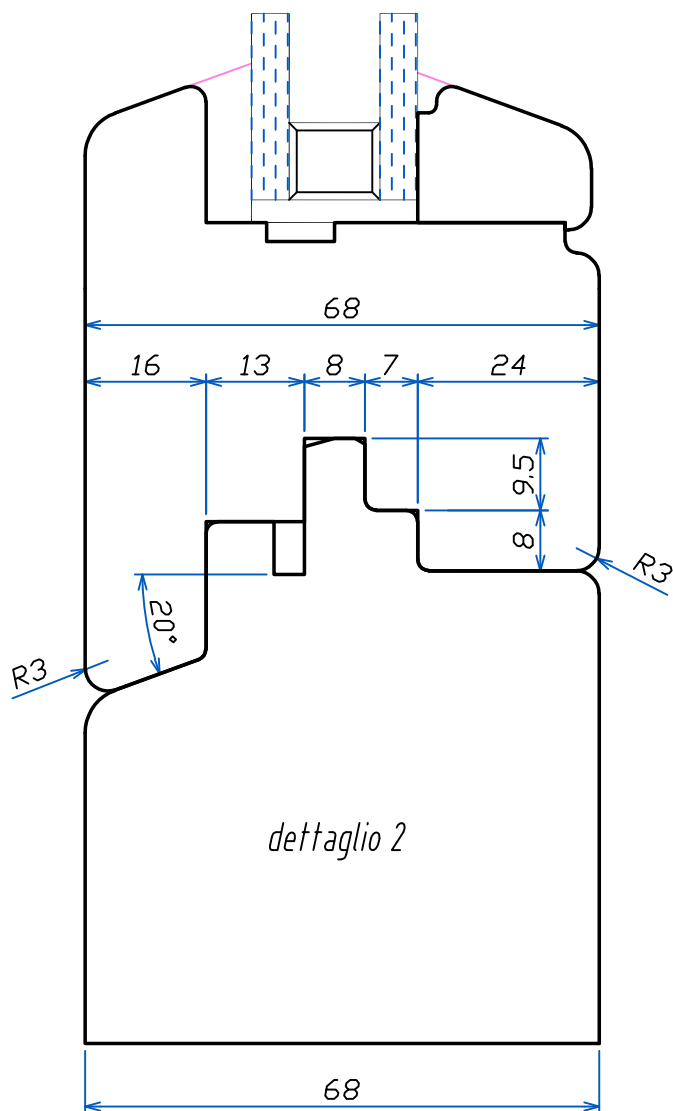
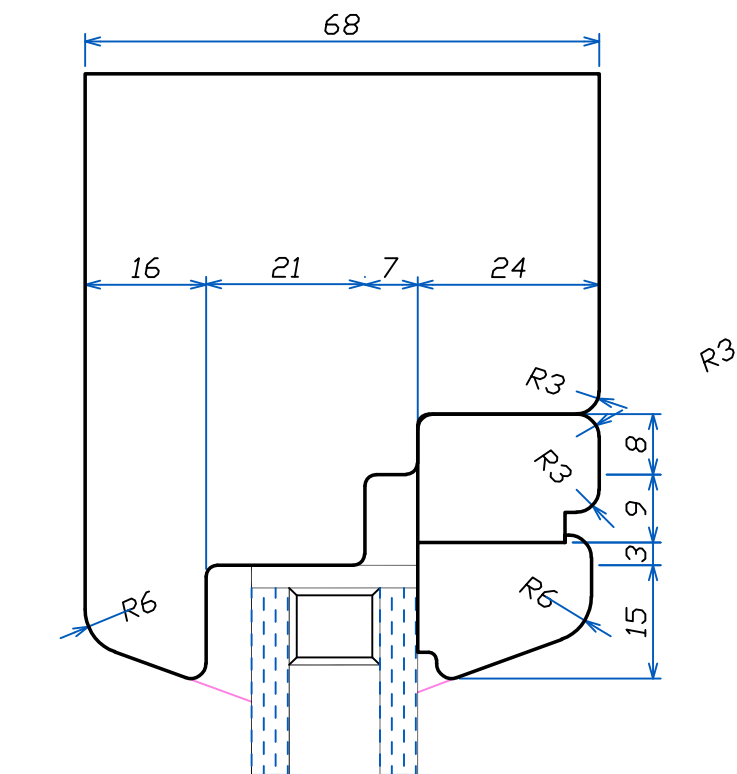

FIRMA: DATA: 07/07/2016 ORD. N.: CLIENTE:	DENOMINAZIONE:	
	DIS. CAD: IV6878WW	
	FABBRICA UTENSILI PER LEGNO via Pisano, n.1 - 37050 Asparetto di Cerea (VR) Tel. (0442) 83244 - Fax (0442) 83283 Sito Internet - http://www.leut.it - E-Mail: info@leut.it	
	LA LEUT S.R.L. E' PROPRIETARIA DEL PRESENTE DISEGNO E NE VIETA LA RIPRODUZIONE A TERZI SENZA LA DOVUTA AUTORIZZAZIONE.	



Section INDEX



INDEX

IV68 LEGNO/LEGNO

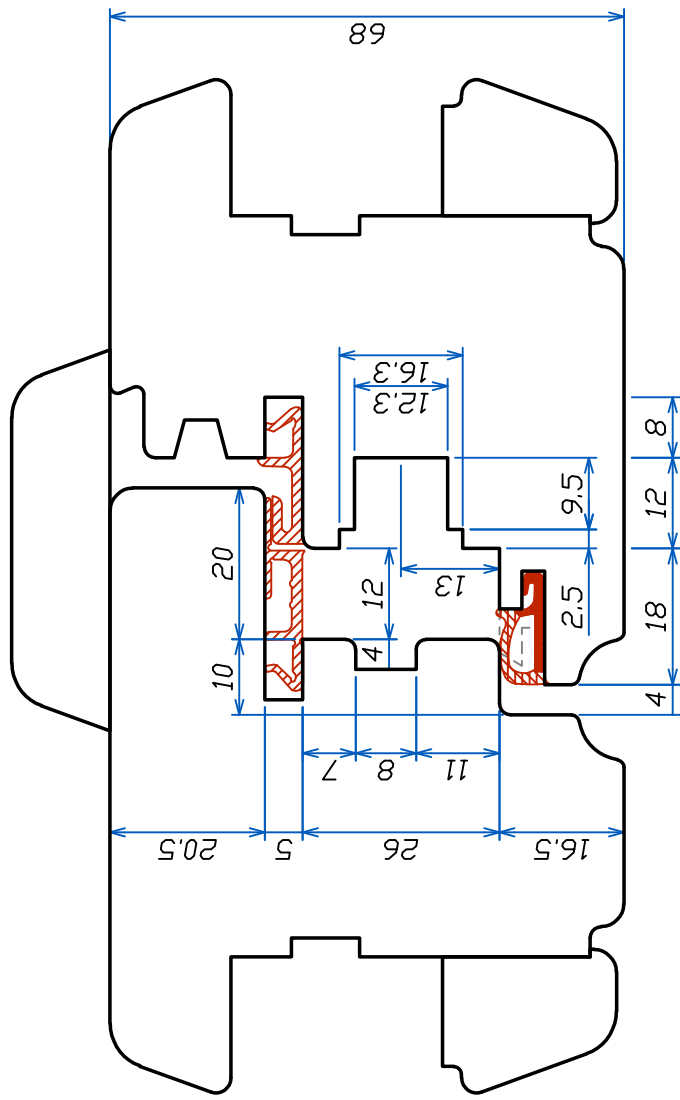

SEZIONE ORIZZONTALE

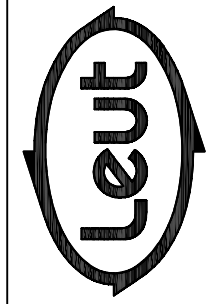
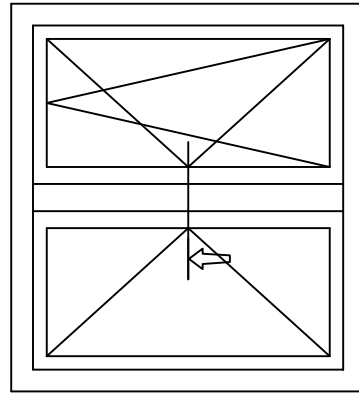

FABBRICA UTENSILI PER LEGNO
 via Pisano, n.1 - 37050 Asparetto di Cerea (VR)
 Tel. (0442) 83244 - Fax (0442) 83283
 Sito Internet - <http://www.leut.it> -
 E-Mail: info@leut.it

FIRMA: _____
 DATA: 07/07/2016
 ORD. N.: _____
 CLIENTE: _____

DENOMINAZIONE: _____

I/V68 LEGNO/LEGNO

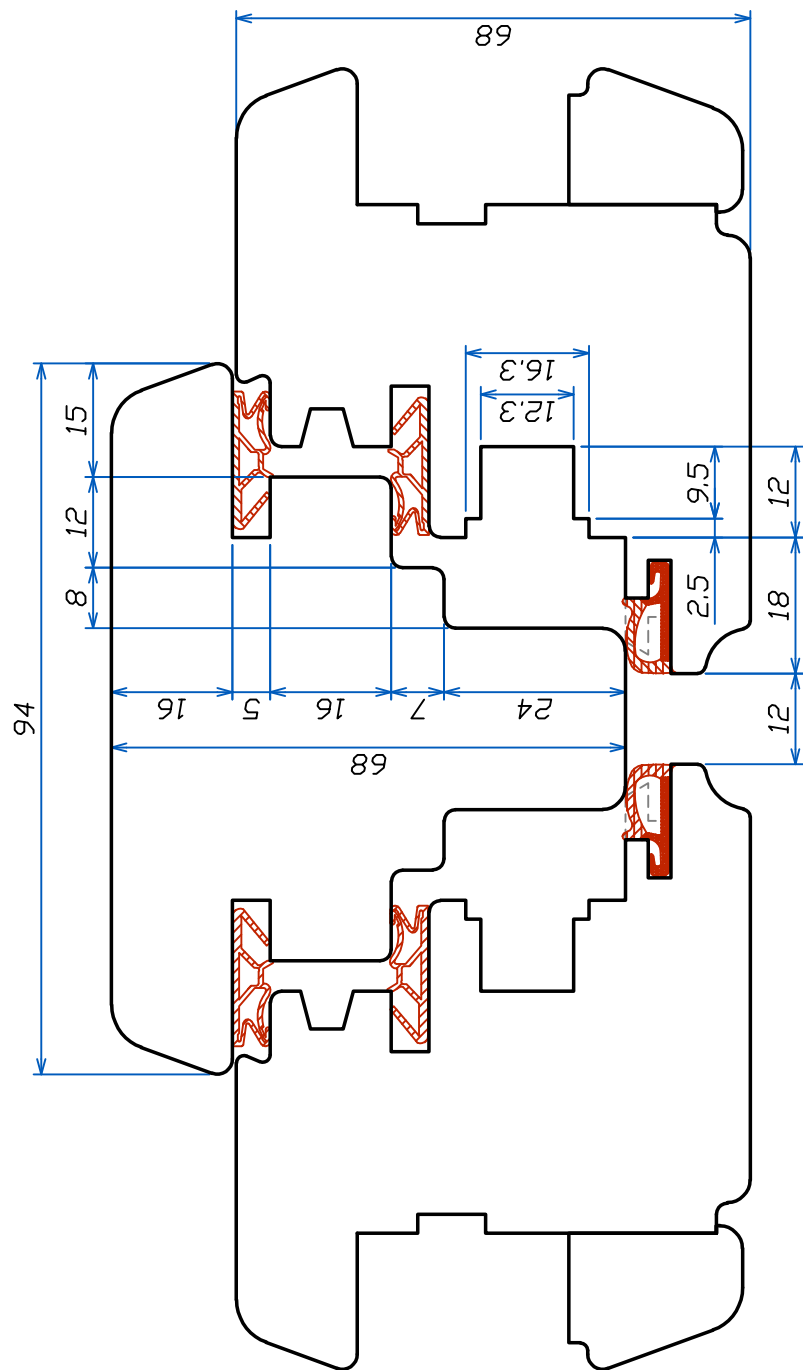

SEZIONE ORIZZONTALE

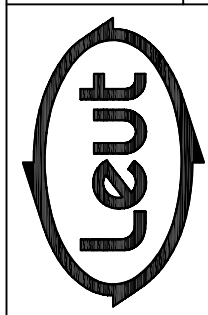
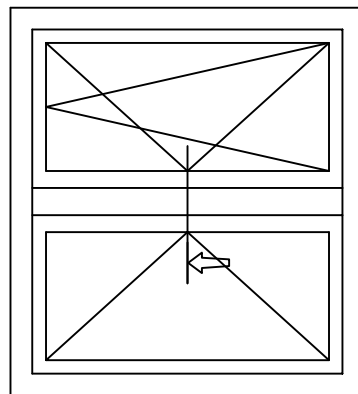

FABBRICA UTENSILI PER LEGNO
 via Pisano, n.1 - 37050 Asparetto di Cerea (VR)
 Tel. (0442) 83244 - Fax (0442) 83283
 Sito Internet - <http://www.leut.it> -
 E-Mail: info@leut.it

FIRMA:		DENOMINAZIONE:	
DATA: 07/07/2016			
ORD. N.:			
CLIENTE:			

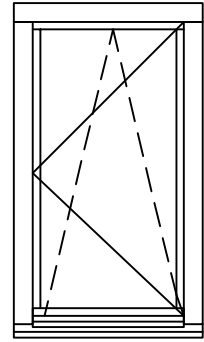

SEZIONE VERTICALE FINESTRA

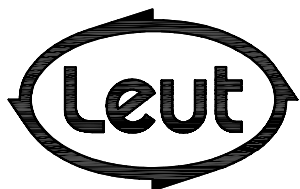
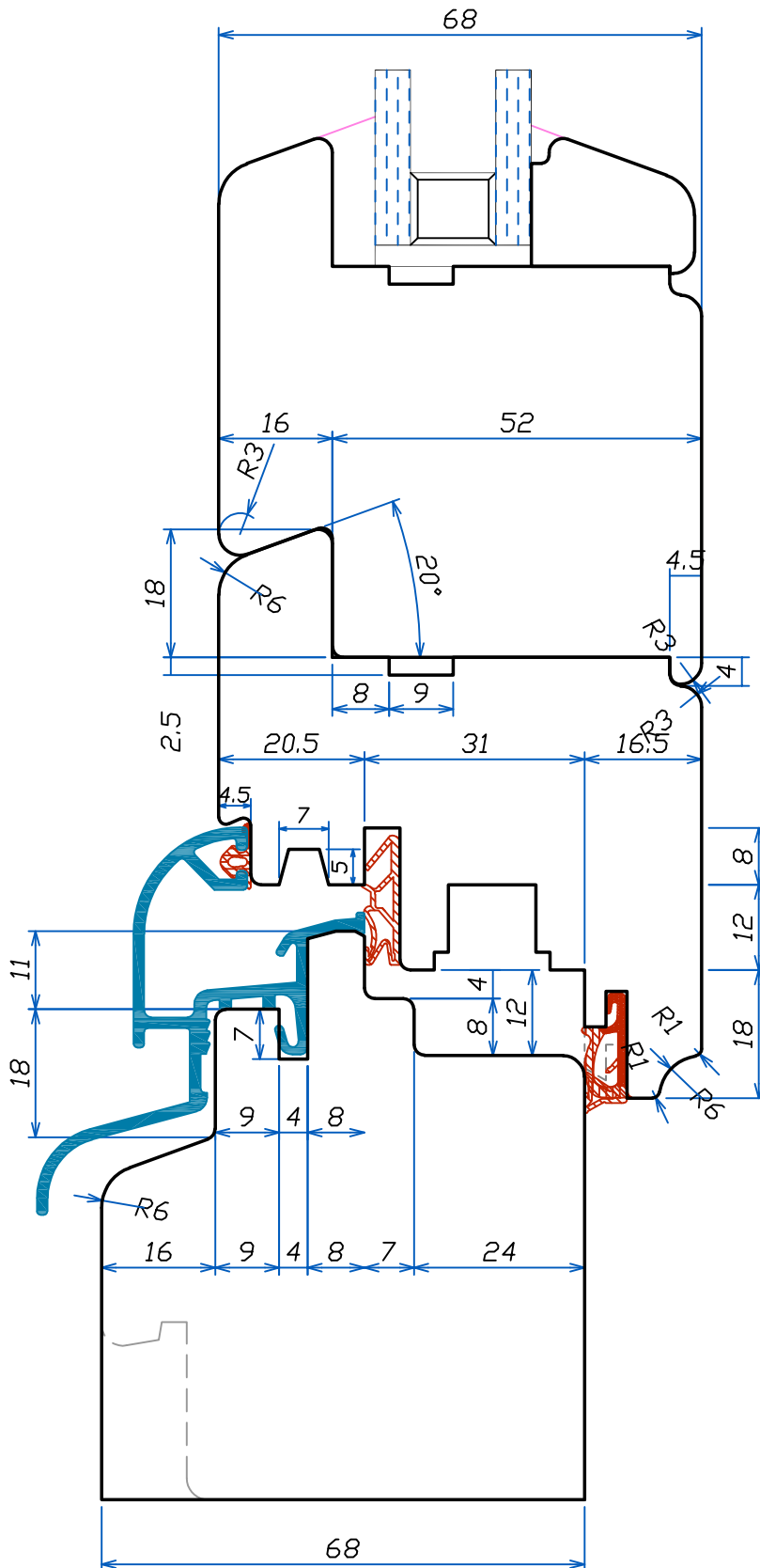

FABBRICA UTENSILI PER LEGNO
via Pisano, n.1 - 37050 Asparetto di Cerea (VR)
Tel. (0442) 83244 - Fax (0442) 83283
Sito Internet - <http://www.leut.it> -
E-Mail: info@leut.it

FIRMA:
DATA: 07/07/2016
ORD. N.:
CLIENTE:

DENOMINAZIONE:
DIS. CAD: IV6878WW

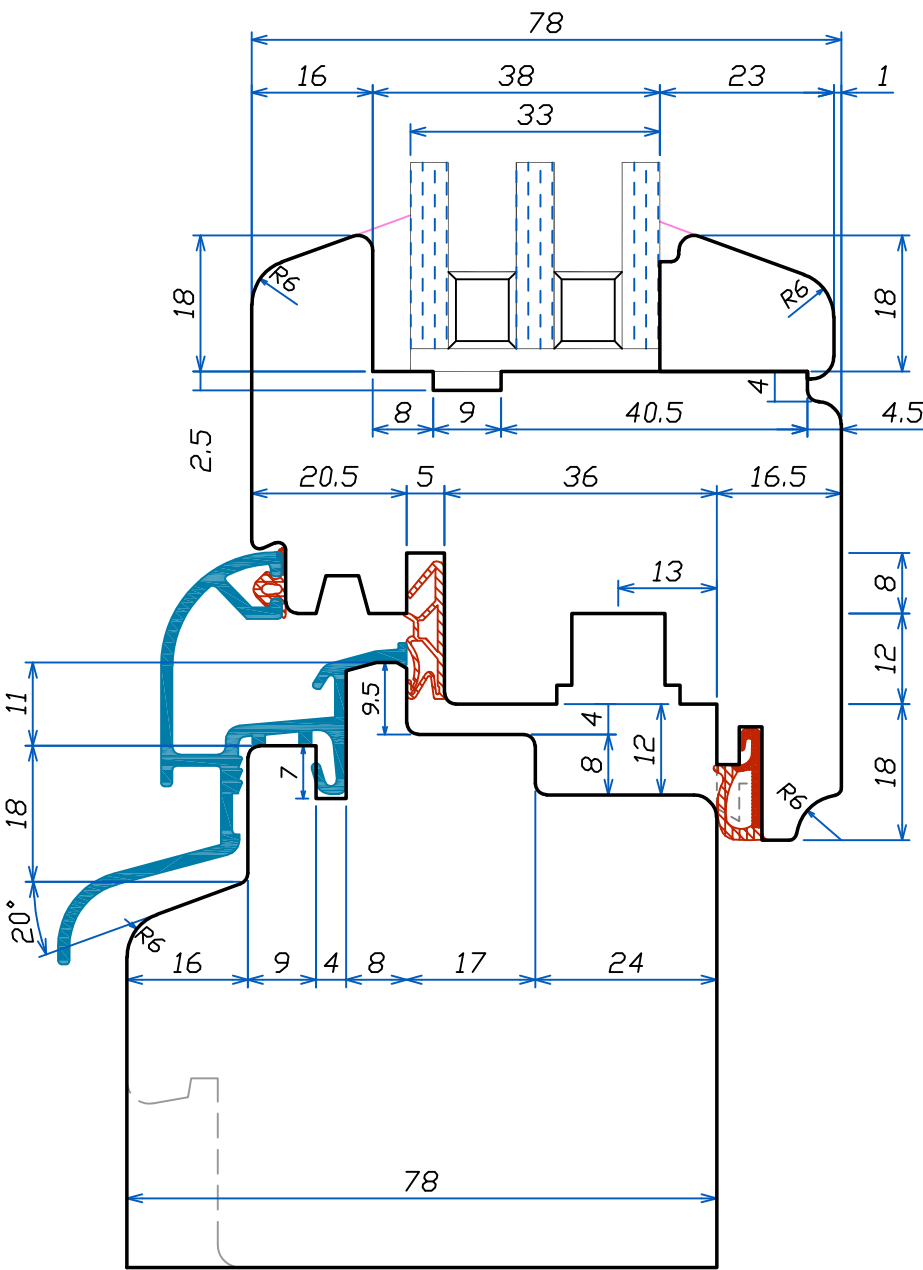
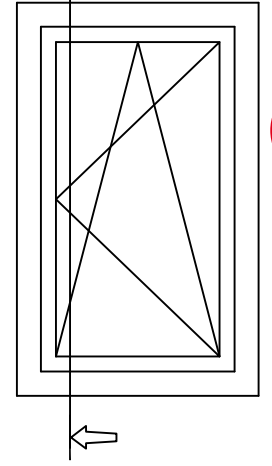
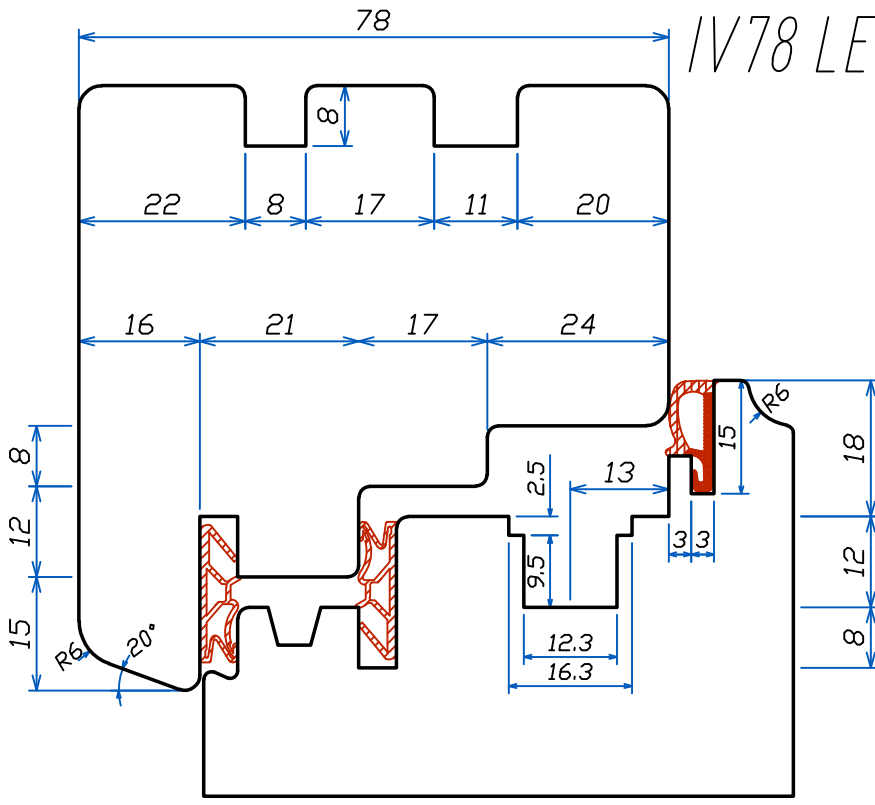

<p>FABBRICA UTENSILI PER LEGNO via Pisano, n.1 - 37050 Asparretto di Cerea (VR) Tel. (0442) 83244 - Fax (0442) 83283 Sito Internet - http://www.leut.it - E-Mail: info@leut.it</p>	DENOMINAZIONE:	
	FIRMA:	DIS. CAD: IV6878WW
	DATA: 07/07/2016	
	ORD. N.:	
	CLIENTE:	
<p>LA LEUT S.R.L. E' PROPRIETARIA DEL PRESENTE DISEGNO E NE VIETA LA RIPRODUZIONE A TERZI SENZA LA DOVUTA AUTORIZZAZIONE.</p>		

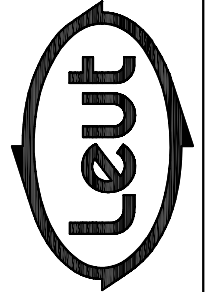

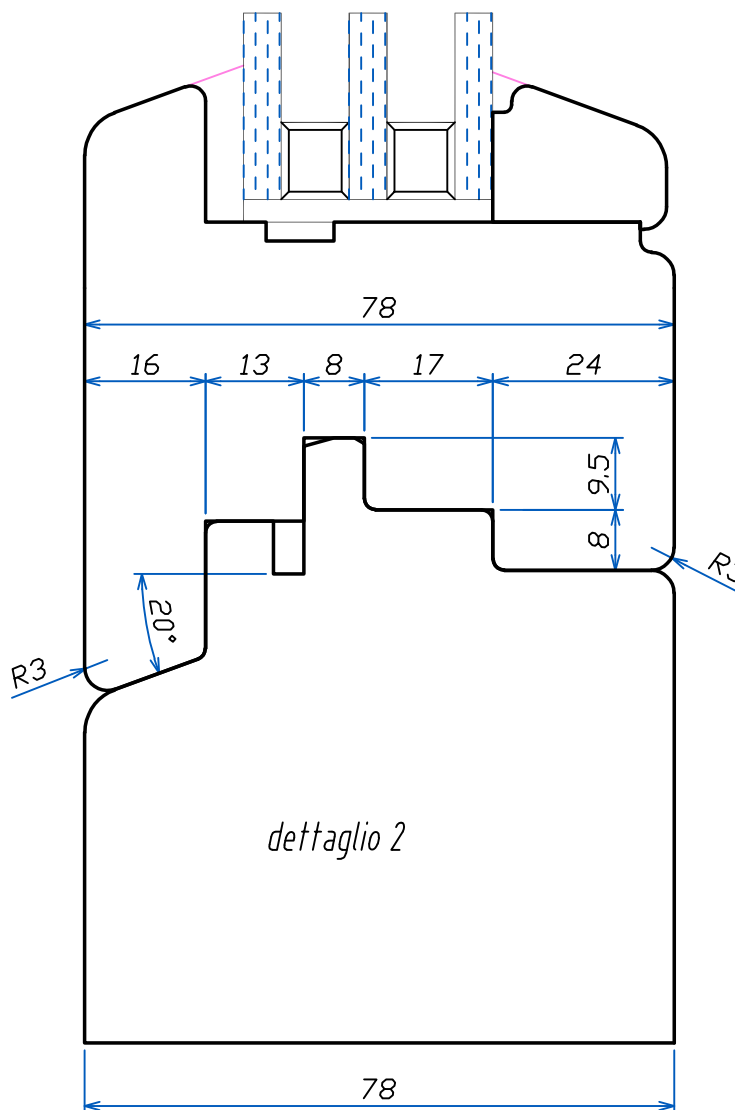
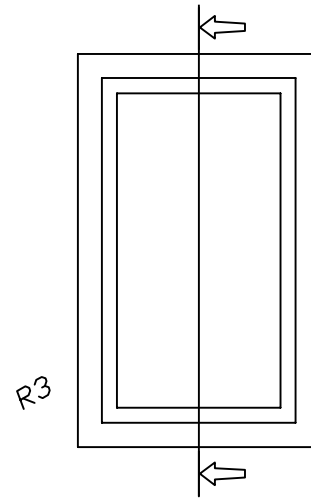
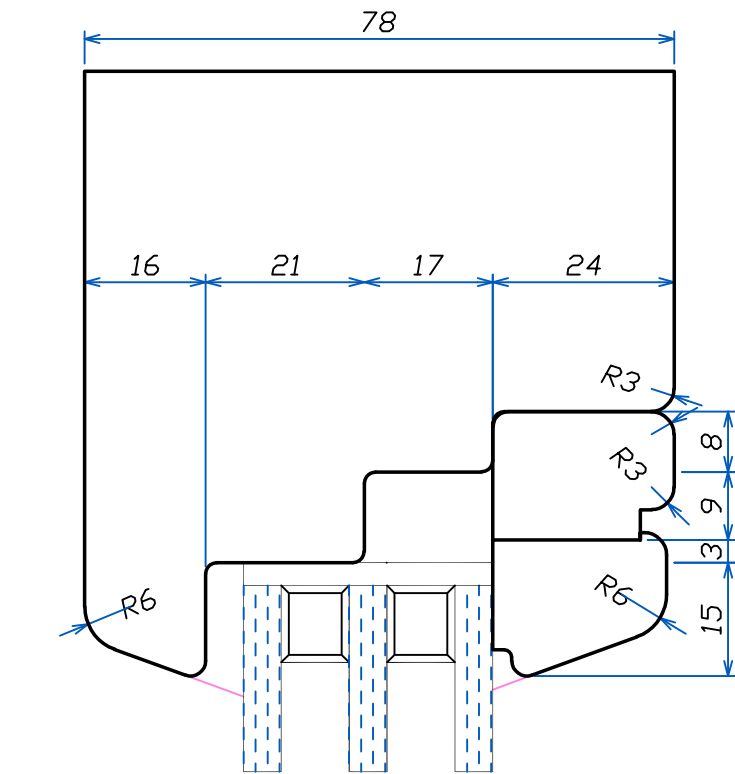

FABBRICA UTENSILI PER LEGNO via Pisano, n.1 - 37050 Asparetto di Cerea (VR) Tel. (0442) 83244 - Fax (0442) 83283 Sito Internet - http://www.leut.it - E-Mail: info@leut.it	FIRMA:	DENOMINAZIONE:
	DATA: 07/07/2016	
	ORD. N.:	
	CLIENTE:	DIS. CAD: IV6878WW
LA LEUT S.R.L. E' PROPRIETARIA DEL PRESENTE DISEGNO E NE VIETA LA RIPRODUZIONE A TERZI SENZA LA DOVUTA AUTORIZZAZIONE.		

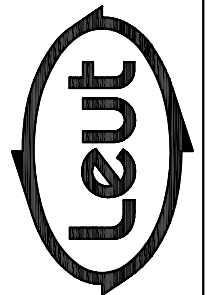

IV78 LEGNO/LEGNO

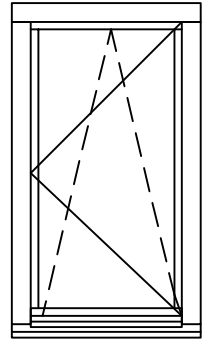

SEZIONE VERTICALE FINESTRA

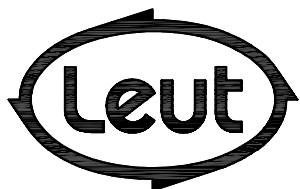
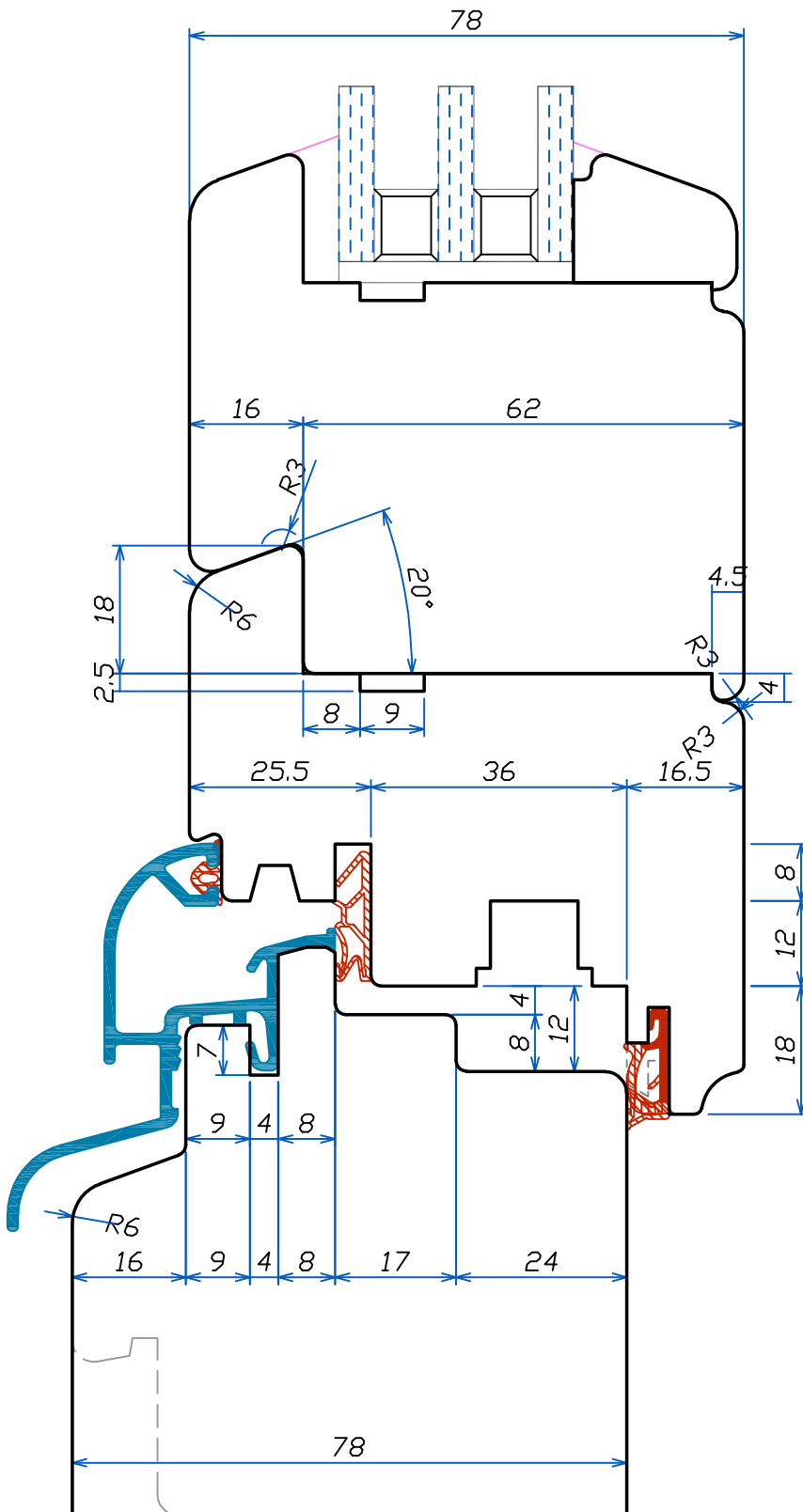

FABBRICA UTENSILI PER LEGNO
via Pisano, n.1 - 37050 Asparetto di Cerea (VR)
Tel. (0442) 83244 - Fax (0442) 83283
Sito Internet - <http://www.leut.it> -
E-Mail: info@leut.it

FIRMA:
DATA: 07/07/2016
ORD. N.:
CLIENTE:

DENOMINAZIONE:
DIS. CAD: IV6878WW

IV78 LEGNO/LEGNO

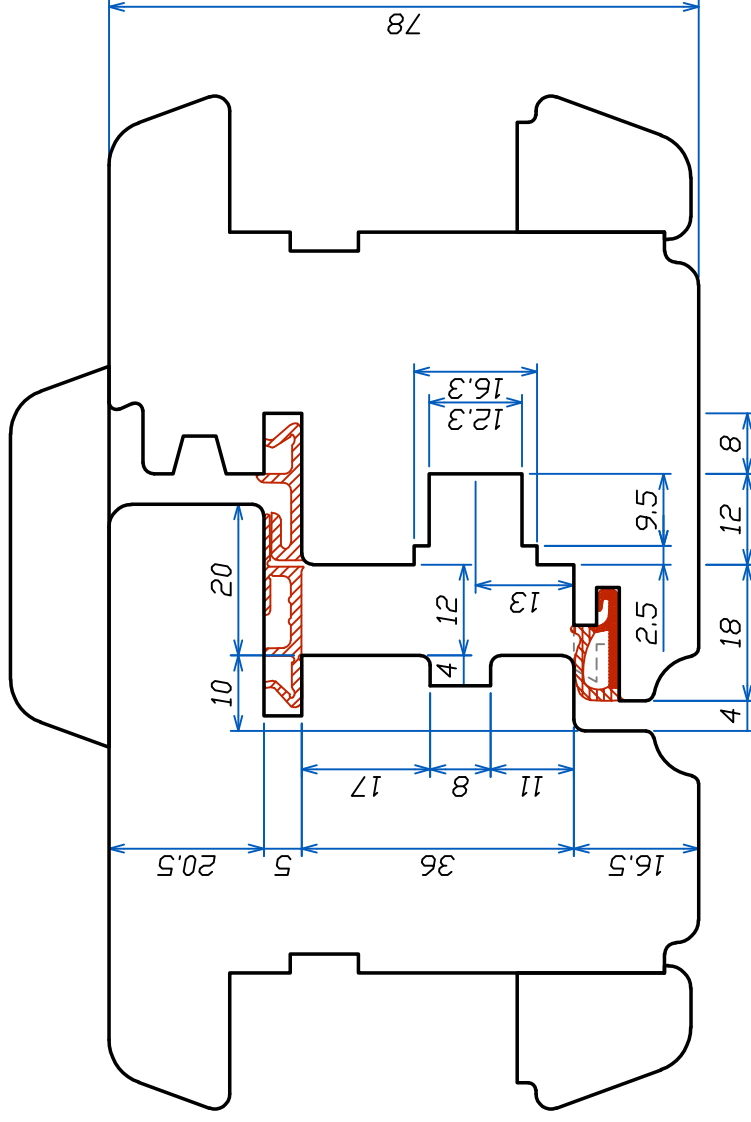

SEZIONE ORIZZONTALE

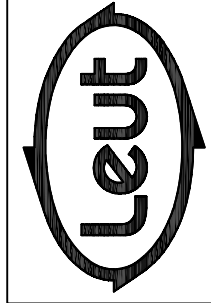
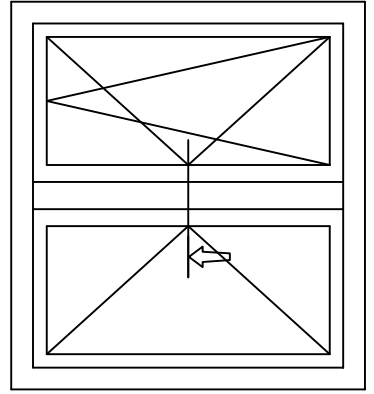

FABBRICA UTENSILI PER LEGNO
 via Pisano, n.1 - 37050 Asparetto di Cerea (VR)
 Tel. (0442) 83244 - Fax (0442) 83283
 Sito Internet - <http://www.leut.it> -
 E-Mail: info@leut.it

FIRMA:

DATA: 07/07/2016

ORD. N.:

CLIENTE:

DENOMINAZIONE:



LA LEUT S.R.L. E' PROPRIETARIA DEL PRESENTE DISEGNO E NE VIETA LA RIPRODUZIONE

I/V78 LEGNO/LEGNO

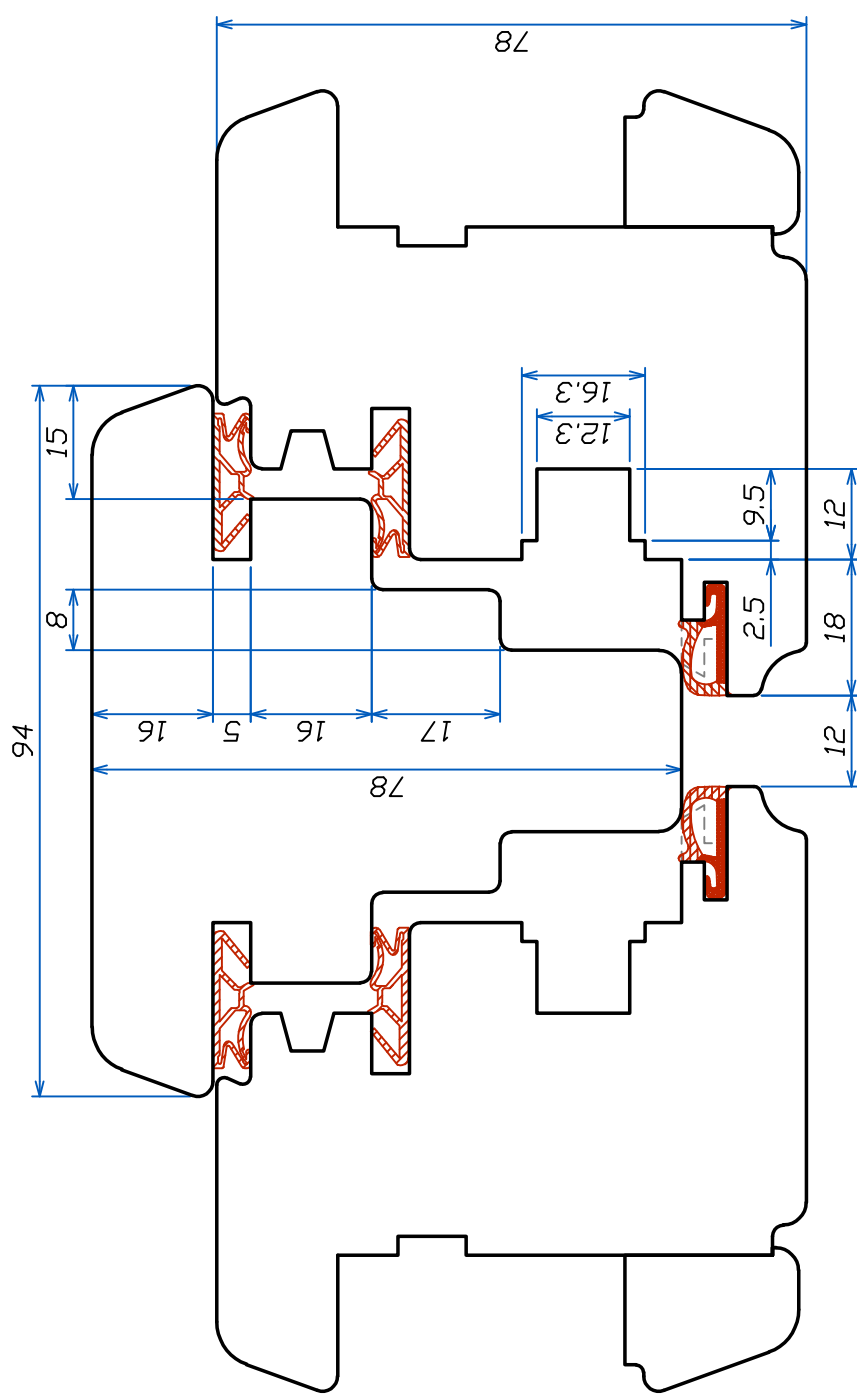

SEZIONE ORIZZONTALE

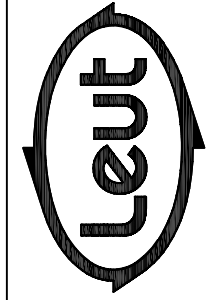
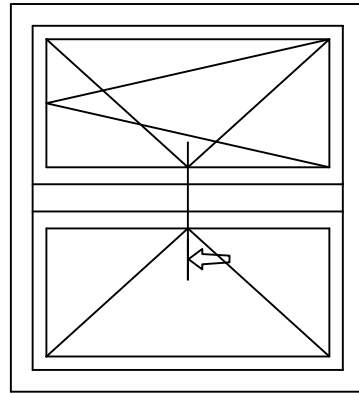

FABBRICA UTENSILI PER LEGNO
 via Pisano, n.1 - 37050 Asparetto di Cerea (VR)
 Tel. (0442) 83244 - Fax (0442) 83283
 Sito Internet - <http://www.leut.it> -
 E-Mail: info@leut.it

FIRMA:
 DATA: 07/07/2016

ORD. N.:

CLIENTE:

DENOMINAZIONE:



DIS. I/V78WW

Section INDEX

INDICE

LA LEUT S.R.L. E' PROPRIETARIA DEL PRESENTE DISEGNO E NE VIETA LA RIPRODUZIONE

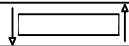
Note di utilizzo			
n.giri utile:	9000	g/min	
n.giri max:	11000	g/min	
avanzamento:	3.5	mt/min	
peso mandrino	1 Kg		
peso totale	3.7 Kg		

GRUPPO GIUNZIONE DX

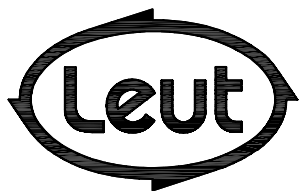
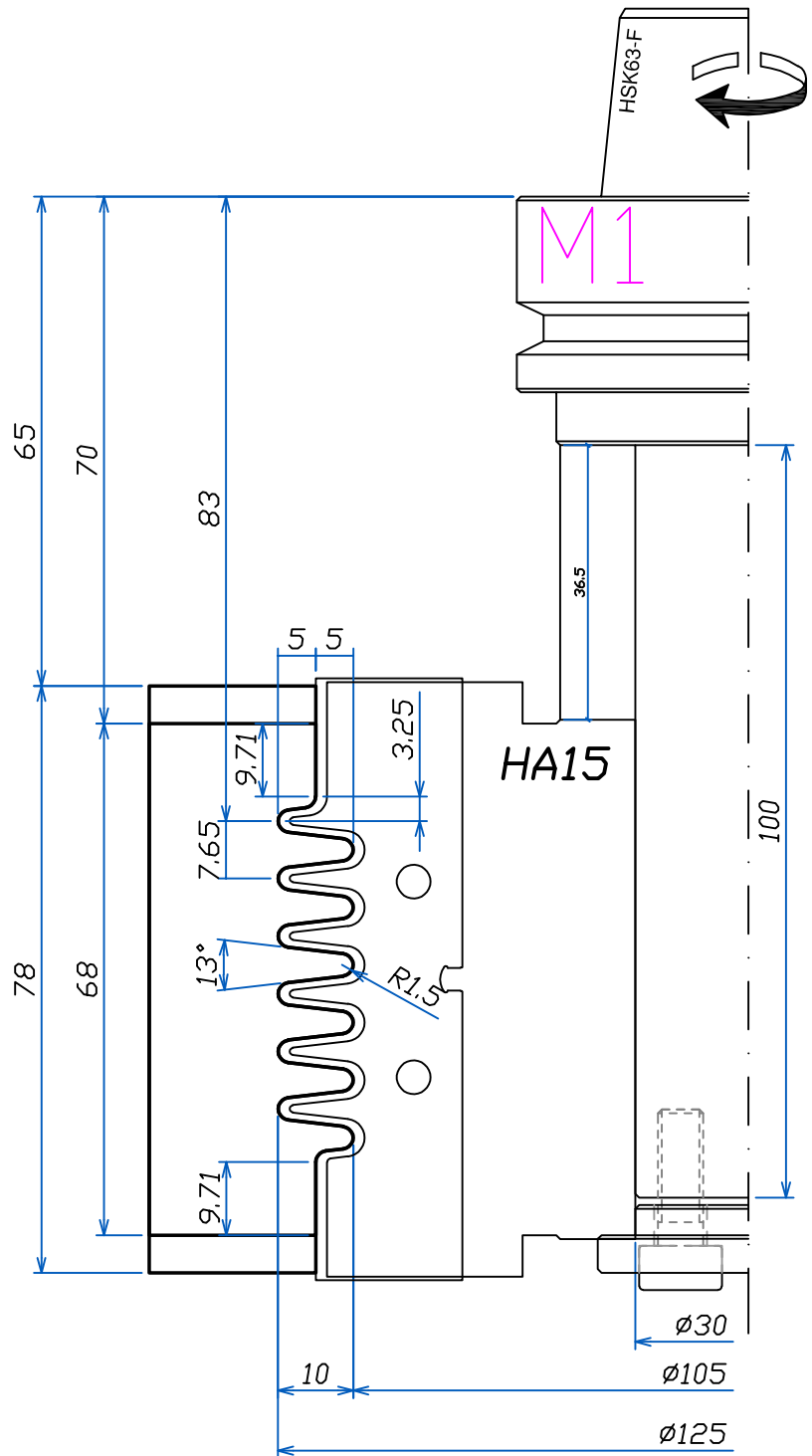

FABBRICA UTENSILI PER LEGNO
via Pisano, n.1 - 37050 Asparetto di Cerea (VR)
Tel. (0442) 83244 - Fax (0442) 83283
Sito Internet - <http://www.leut.it> -
E-Mail: info@leut.it

FIRMA:
DATA: 07/07/2016
ORD. N.:
CLIENTE:

DENOMINAZIONE:
DIS. CAD: IV6878WW

GRUPPO GIUNZIONE SX

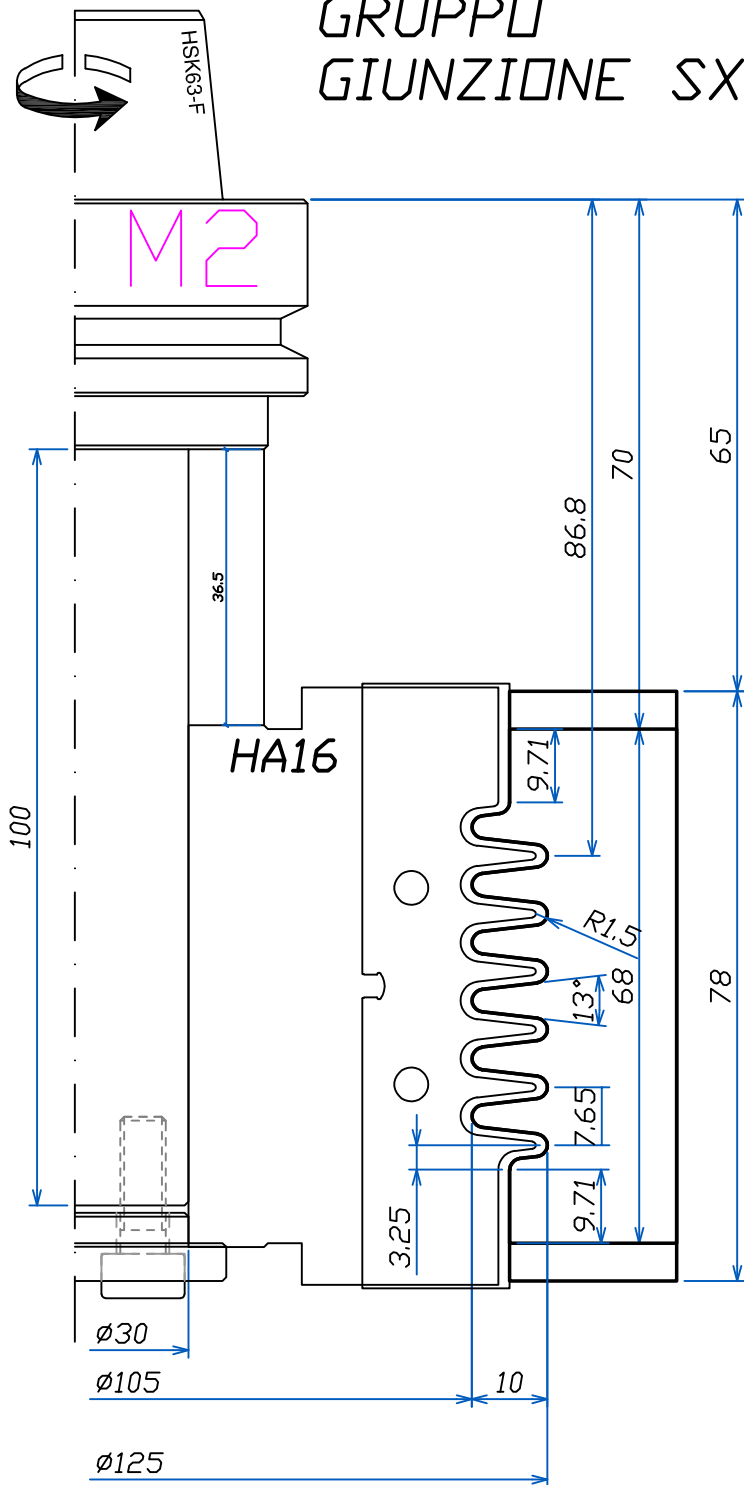

Note di utilizzo		
n.giri utile:	9000	g/min
n.giri max:	11000	g/min
avanzamento:	3.5	mt/min
peso mandrino	1 Kg	
peso totale	3.7 Kg	

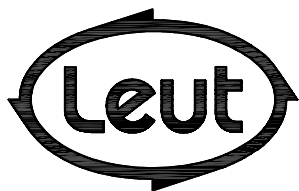

FABBRICA UTENSILI PER LEGNO
 via Pisano, n.1 - 37050 Asparetto di Cerea (VR)
 Tel. (0442) 83244 - Fax (0442) 83283
 Sito Internet - <http://www.leut.it> -
 E-Mail: info@leut.it

FIRMA:
 DATA: 07/07/2016
 ORD. N.:
 CLIENTE:

DENOMINAZIONE:
 DIS. CAD: **IV6878WW**

Note di utilizzo			
n.giri utile:	8000	g/min	
Max:	10000	g/min	
avanzamento:	5	mt/min	
peso mandrino	1.186 Kg		
peso totale	6 Kg		

PROFILO INTERNO TELAIO LATERALE E SUPERIORE

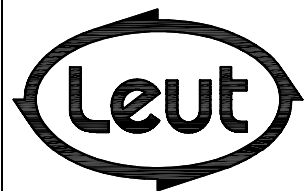
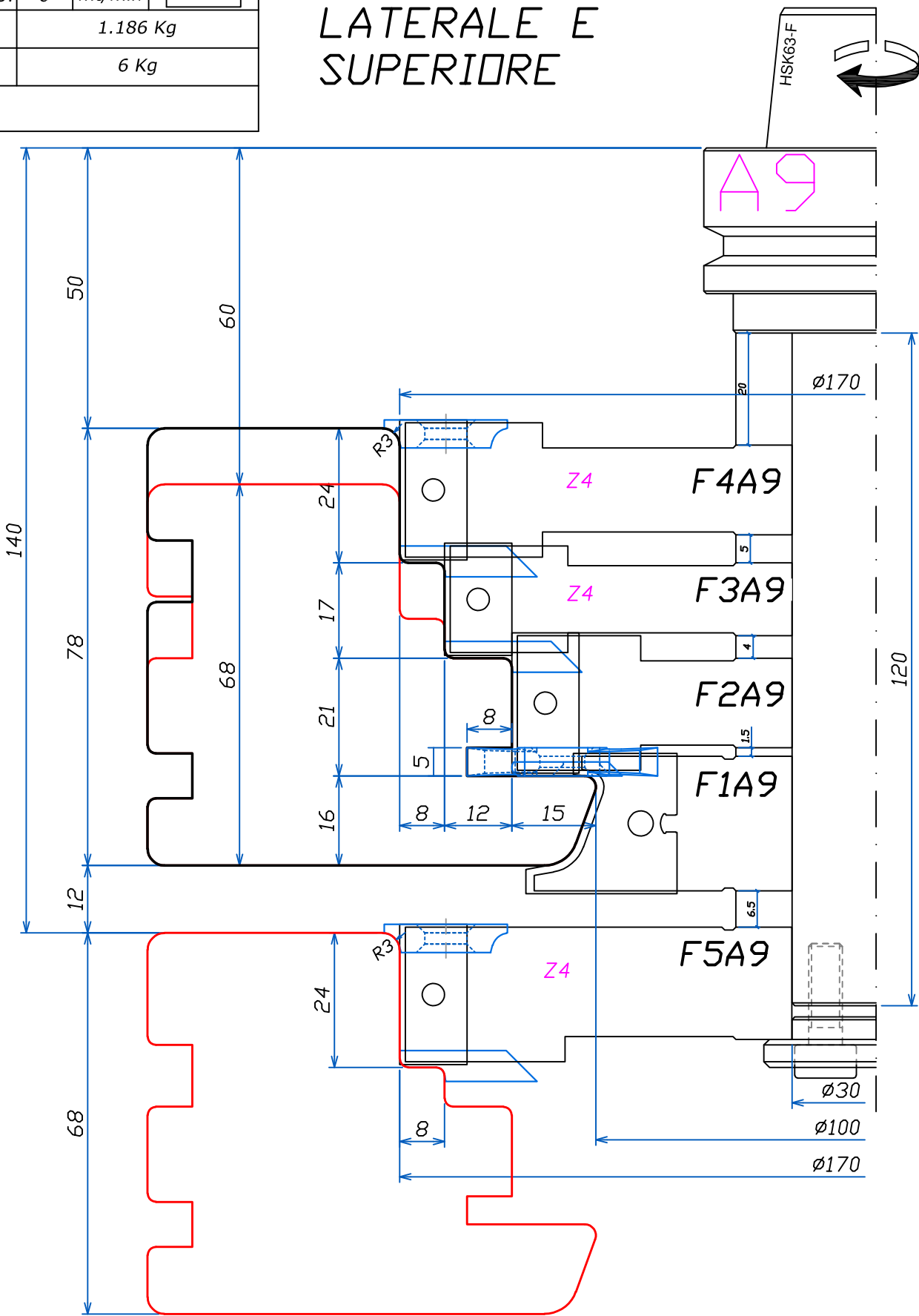

FABBRICA UTENSILI PER LEGNO
 via Pisano, n.1 - 37050 Asparetto di Cerea (VR)
 Tel. (0442) 83244 - Fax (0442) 83283
 Sito Internet - <http://www.leut.it> -
 E-Mail: info@leut.it

FIRMA:
 DATA: 07/07/2016
 ORD. N.:
 CLIENTE:

DENOMINAZIONE:
 DIS. CAD: IV6878WW

Note di utilizzo			
n.giri utile:	8000	g/min	
Max:	10000	g/min	
avanzamento:	5	mt/min	
peso mandrino	1.186 Kg		
peso totale	5.4 Kg		

PROFILO INFERIORE TELAIO ALLUMINIO

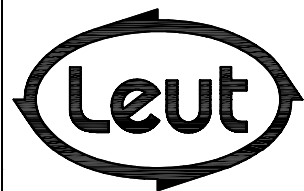
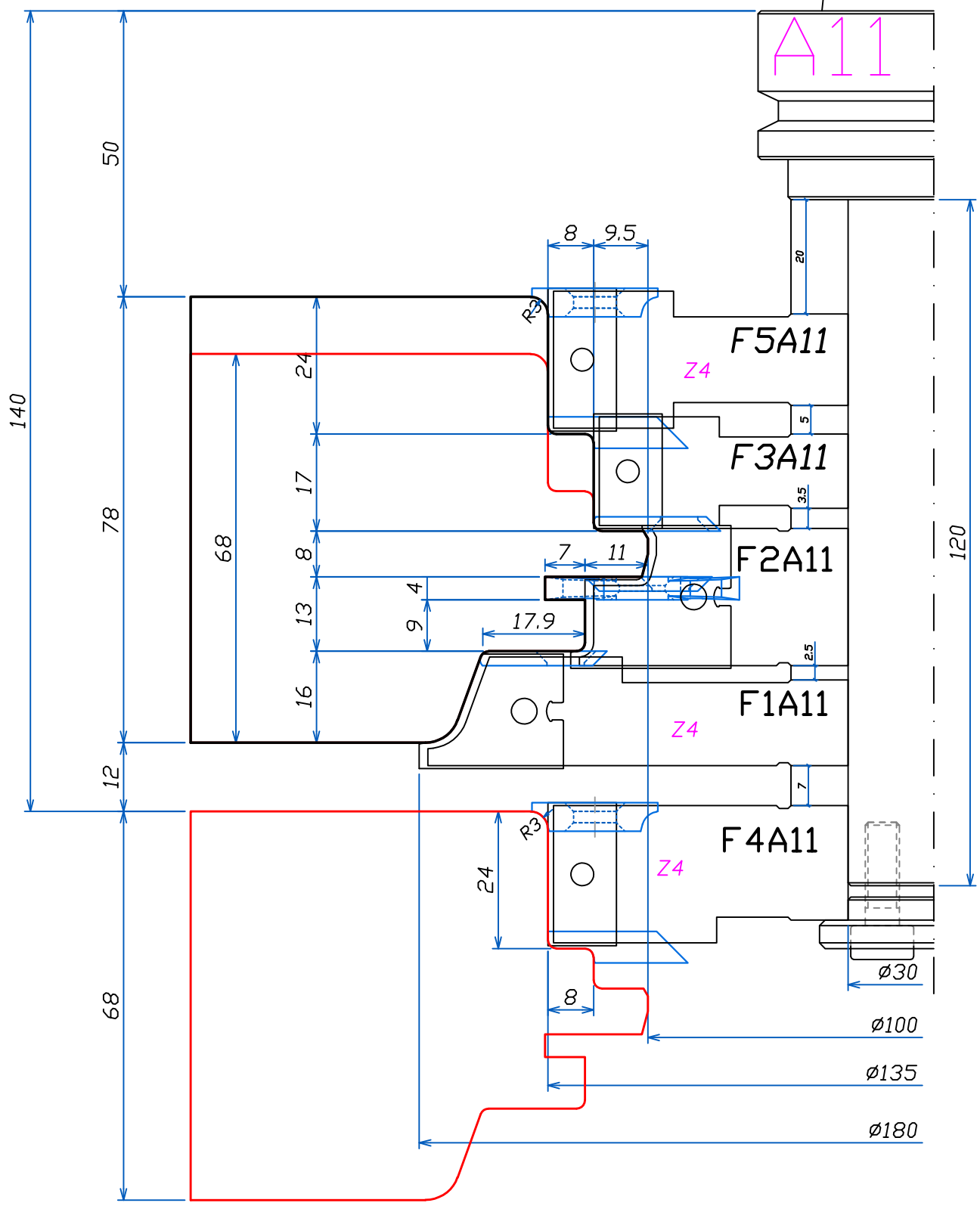

FABBRICA UTENSILI PER LEGNO
via Pisano, n.1 - 37050 Asparetto di Cerea (VR)
Tel. (0442) 83244 - Fax (0442) 83283
Sito Internet - <http://www.leut.it> -
E-Mail: info@leut.it

FIRMA:
DATA: 07/07/2016
ORD. N.:
CLIENTE:

DENOMINAZIONE:
DIS. CAD: IV6878WW

Note di utilizzo			
n.giri utile:	9000	g/min	
Max:	11000	g/min	
avanzamento:	3.5	mt/min	
	6	mt/min	
peso mandrino	1 Kg		
peso totale	3.3 Kg		

PROFILO ESTERNA TELAIO

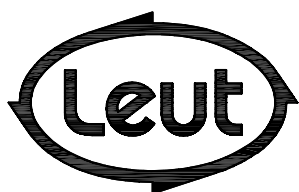
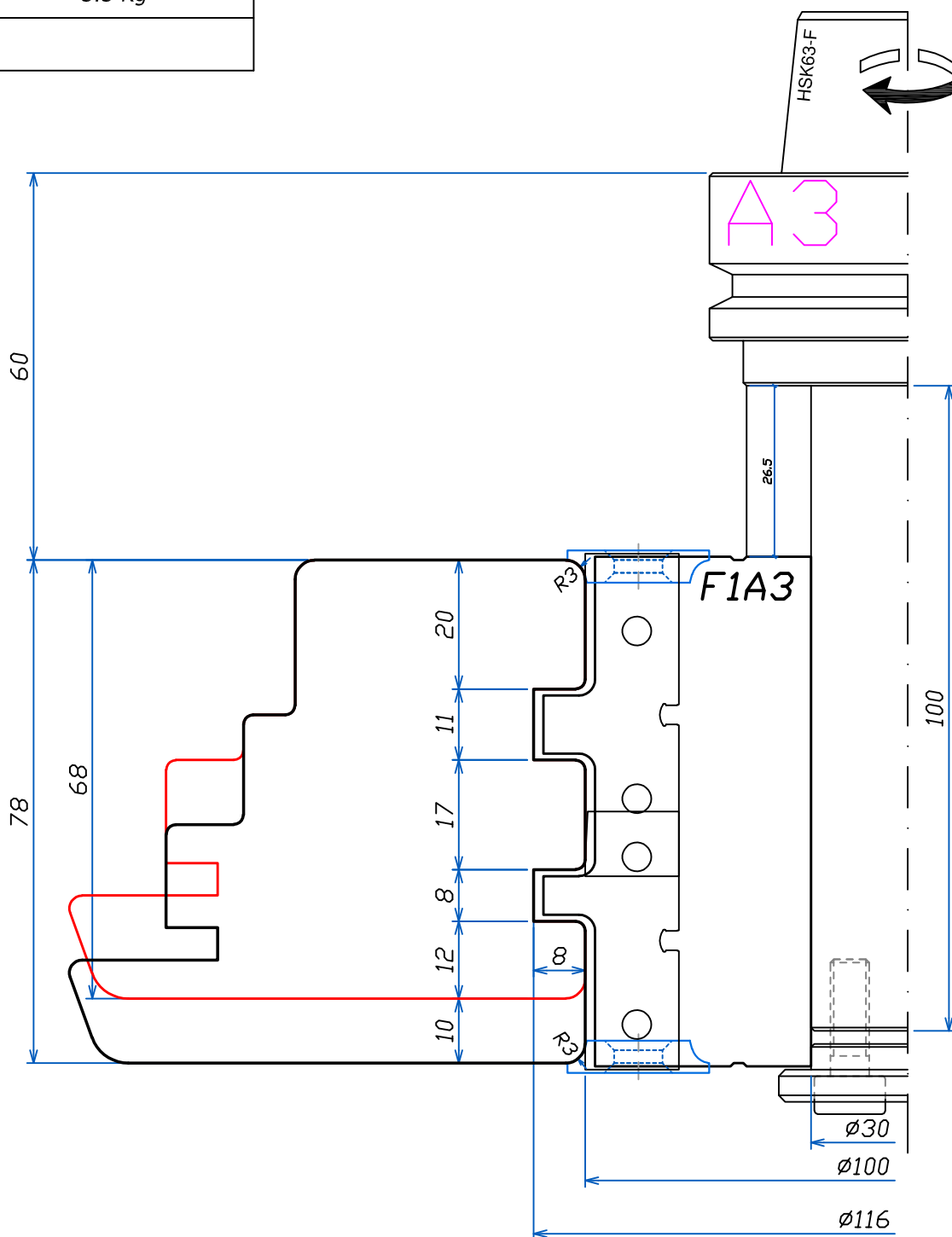

FABBRICA UTENSILI PER LEGNO
 via Pisano, n.1 - 37050 Asparetto di Cerea (VR)
 Tel. (0442) 83244 - Fax (0442) 83283
 Sito Internet - <http://www.leut.it> -
 E-Mail: info@leut.it

FIRMA:
 DATA: 07/07/2016
 ORD. N.:
 CLIENTE:

DENOMINAZIONE:
 DIS. CAD: **IV6878WW**

Note di utilizzo			
n.giri utile:	8000	g/min	
Max:	10000	g/min	
avanzamento:	3.5	mt/min	
peso mandrino	1.3 Kg		
peso totale	4.3 Kg		

CONTROPROFILO TELAIO SUPERIORE

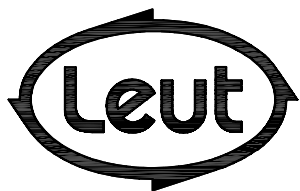
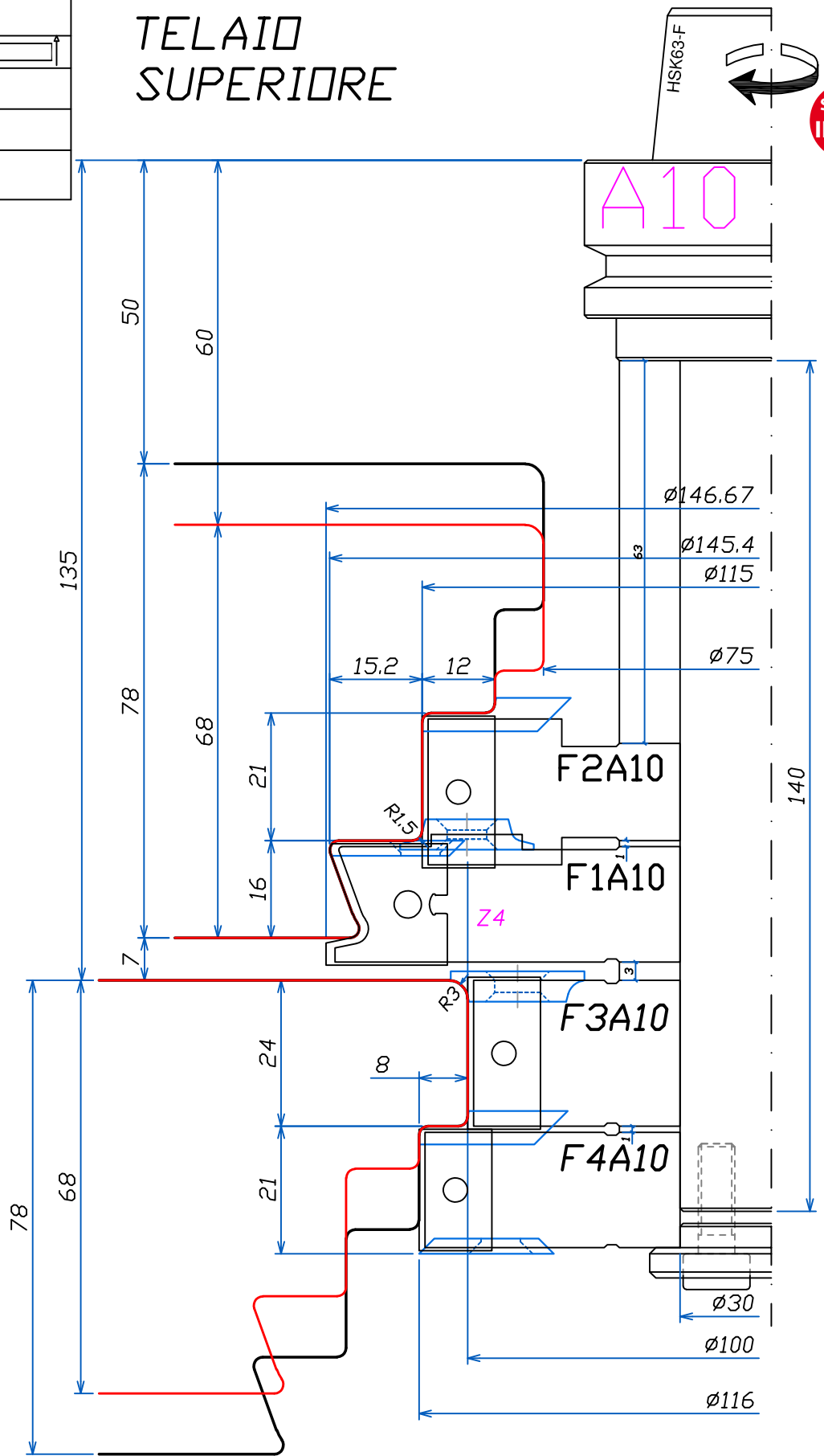

FABBRICA UTENSILI PER LEGNO
via Pisano, n.1 - 37050 Asparetto di Cerea (VR)
Tel. (0442) 83244 - Fax (0442) 83283
Sito Internet - <http://www.leut.it> -
E-Mail: info@leut.it

FIRMA:
DATA: 07/07/2016
ORD. N.:
CLIENTE:

DENOMINAZIONE:
DIS. CAD: IV6878WW

Note di utilizzo			
n.giri utile:	8000	g/min	
Max:	10000	g/min	
avanzamento:	3.5	mt/min	
peso mandrino	1.3 Kg		
peso totale	5.2 Kg		

CONTROPROFILO TELAIO INFERIORE

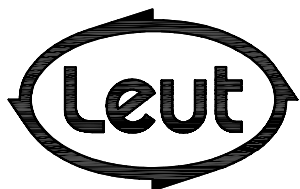
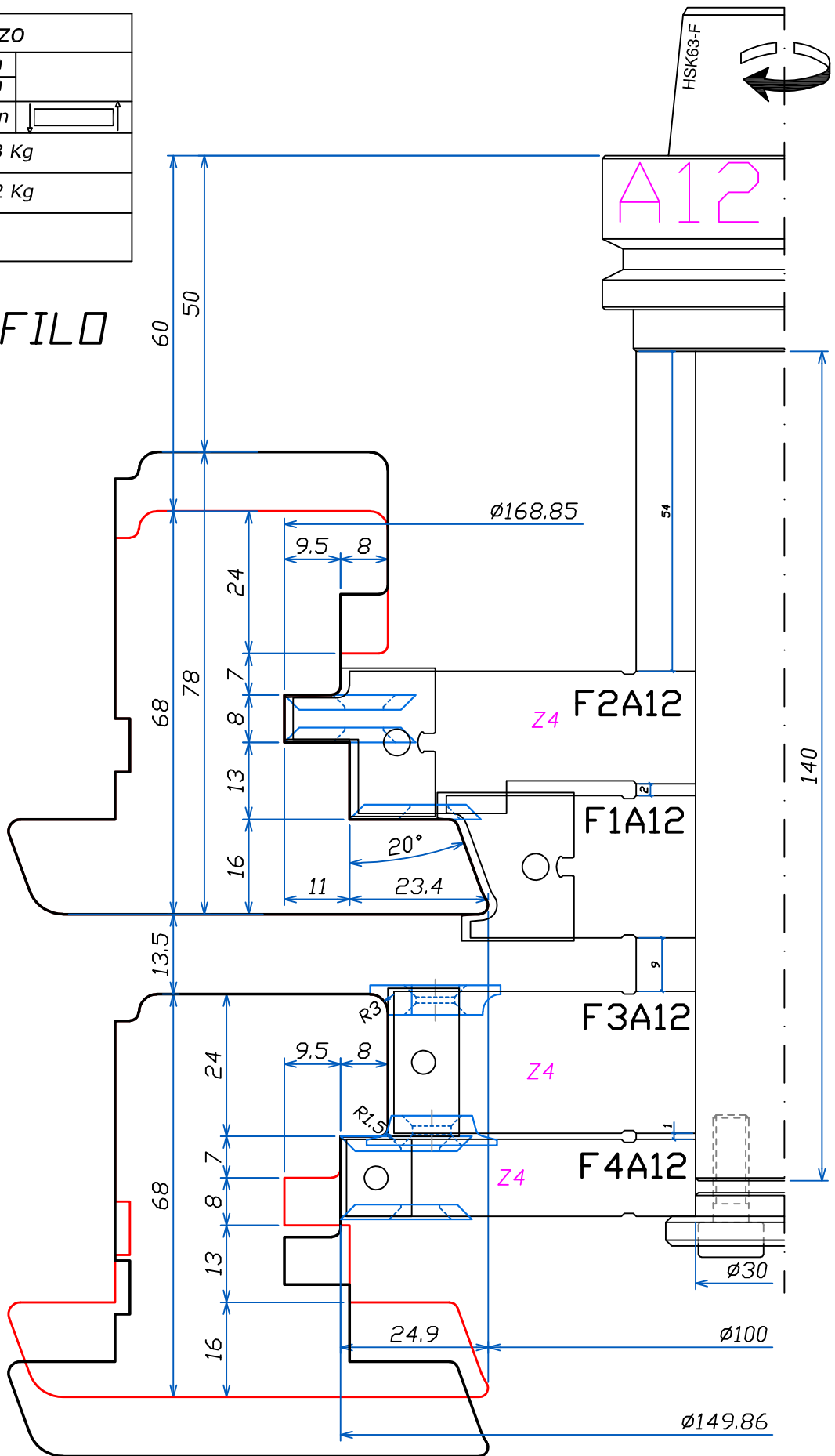

FABBRICA UTENSILI PER LEGNO
via Pisano, n.1 - 37050 Asparetto di Cerea (VR)
Tel. (0442) 83244 - Fax (0442) 83283
Sito Internet - <http://www.leut.it> -
E-Mail: info@leut.it

FIRMA:
DATA: 07/07/2016
ORD. N.:
CLIENTE:

DENOMINAZIONE:
DIS. CAD: **IV6878WW**

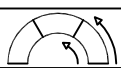
Note di utilizzo			
n.giri utile:	8000	g/min	
Max:	10000	g/min	
	5	mt/min	
peso mandrino	1 Kg		
peso totale	4 Kg		

PROFILO INTERNA ANTA LEGNO 68

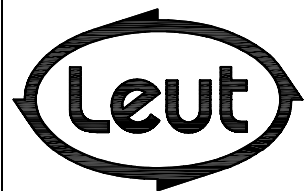
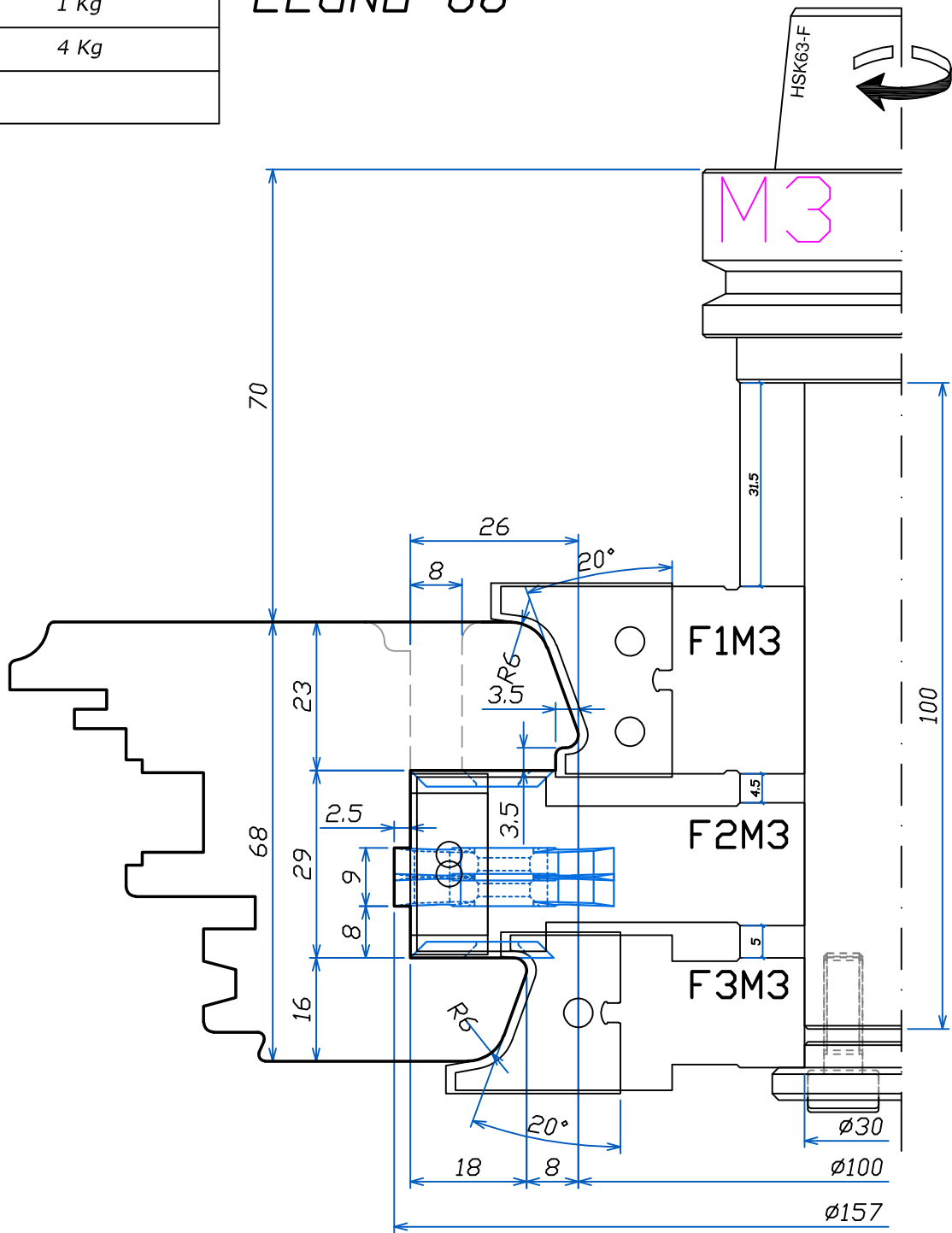

FABBRICA UTENSILI PER LEGNO
via Pisano, n.1 - 37050 Asparetto di Cerea (VR)
Tel. (0442) 83244 - Fax (0442) 83283
Sito Internet - <http://www.leut.it> -
E-Mail: info@leut.it

FIRMA:
DATA: 07/07/2016
ORD. N.:
CLIENTE:

DENOMINAZIONE:
DIS. CAD: IV6878WW

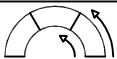
Note di utilizzo			
n.giri utile:	8000	g/min	
Max:	10000	g/min	
	5	mt/min	
peso mandrino	1 Kg		
peso totale	4.3 Kg		

PROFILO INTERNA ANTA LEGNO 78

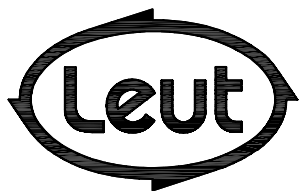
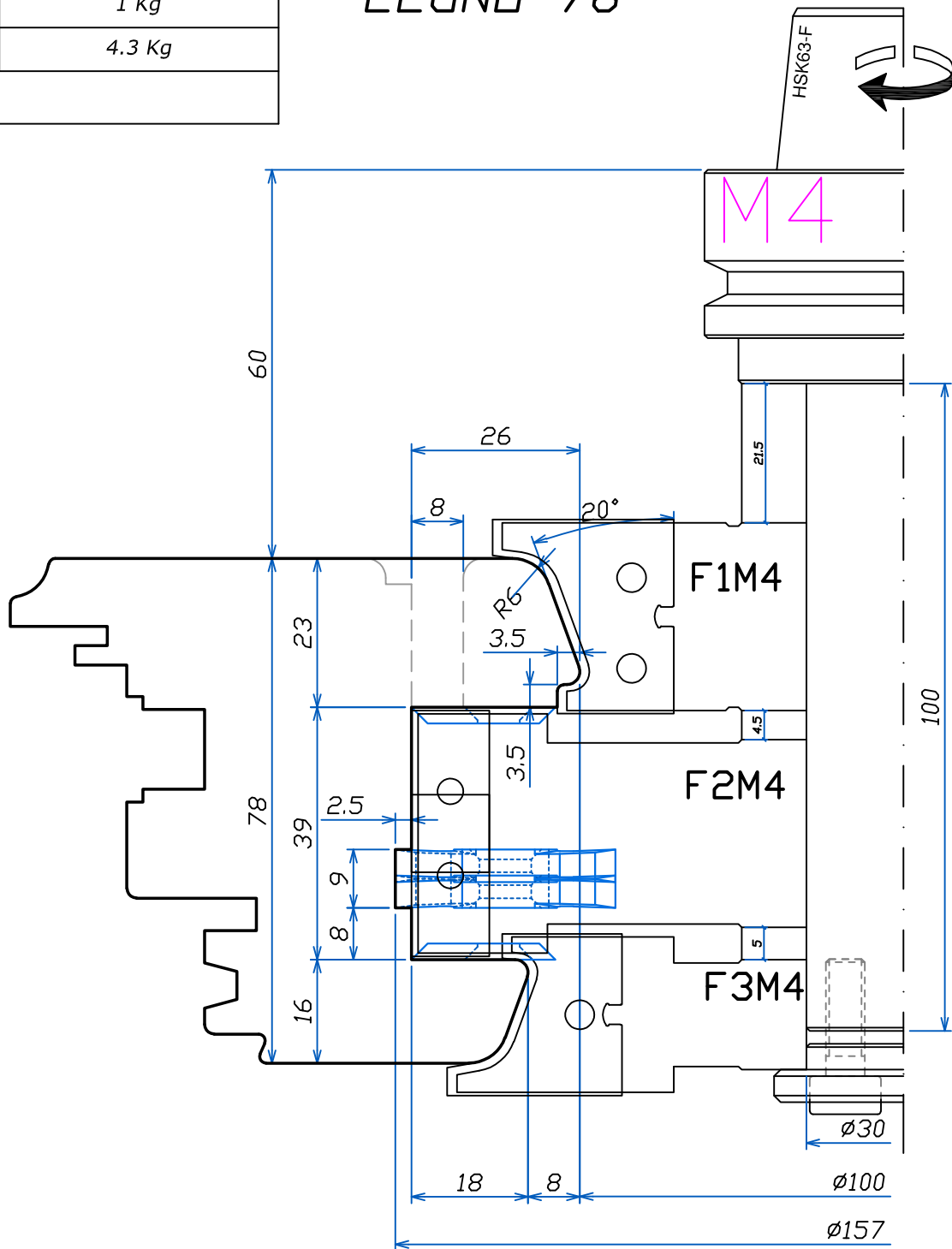

FABBRICA UTENSILI PER LEGNO
via Pisano, n.1 - 37050 Asparetto di Cerea (VR)
Tel. (0442) 83244 - Fax (0442) 83283
Sito Internet - <http://www.leut.it> -
E-Mail: info@leut.it

FIRMA:
DATA: 07/07/2016
ORD. N.:
CLIENTE:

DENOMINAZIONE:
DIS. CAD: IV6878WW

Note di utilizzo			
n.giri utile:	10000	g/min	
Max:	12000	g/min	
avanzamento:	5	mt/min	

RAGGIATURA LISTELLO

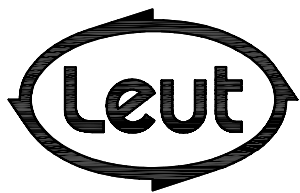
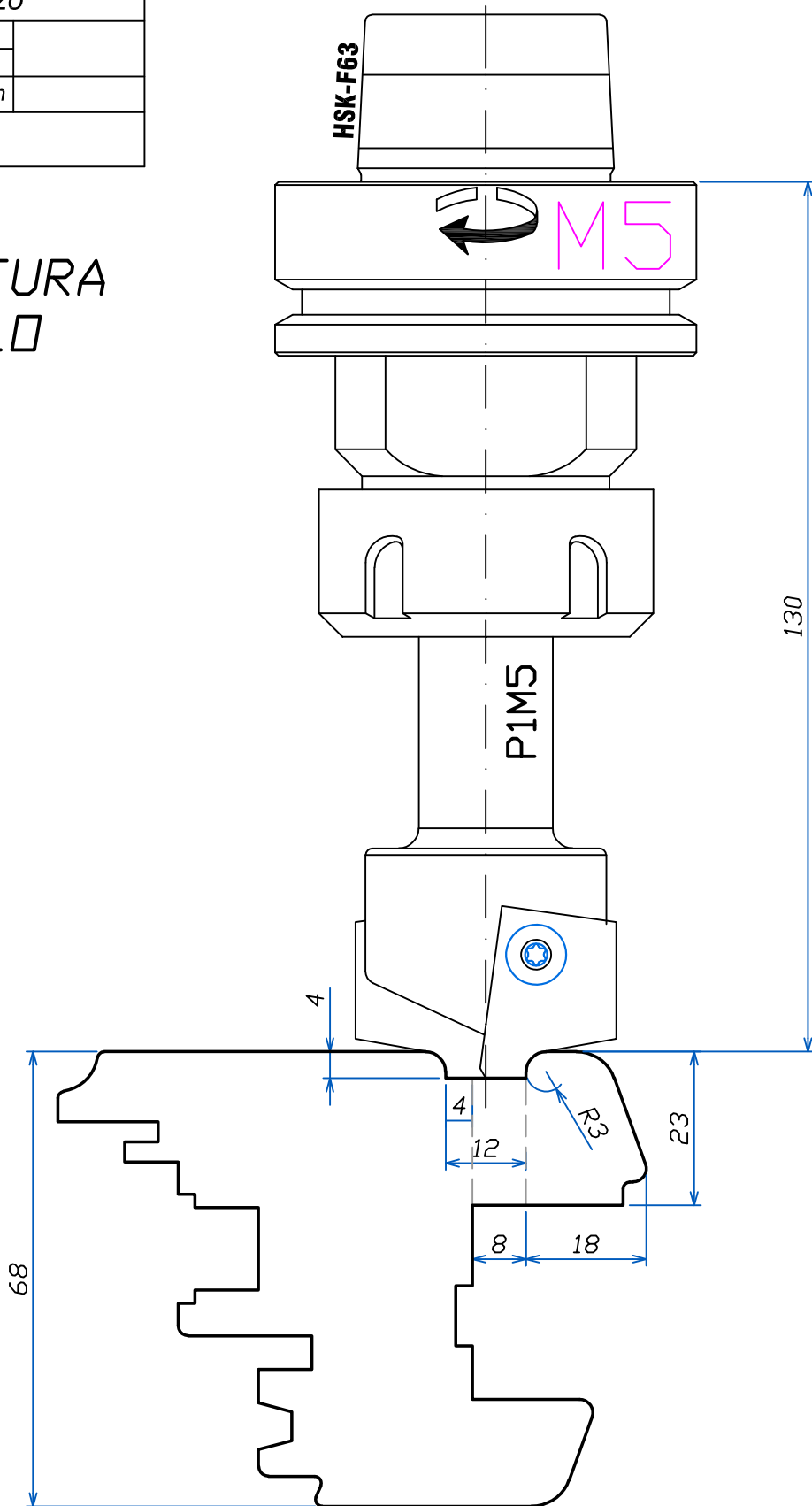

FABBRICA UTENSILI PER LEGNO
 via Pisano, n.1 - 37050 Asparetto di Cerea (VR)
 Tel. (0442) 83244 - Fax (0442) 83283
 Sito Internet - <http://www.leut.it> -
 E-Mail: info@leut.it

FIRMA:
 DATA: 07/07/2016
 ORD. N.:
 CLIENTE:

DENOMINAZIONE:
 DIS. CAD: **IV6878WW**

Note di utilizzo			
n.giri utile:	12000	g/min	
Max:	14000	g/min	

TAGLIO LISTELLO

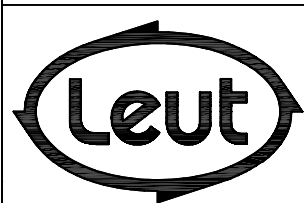
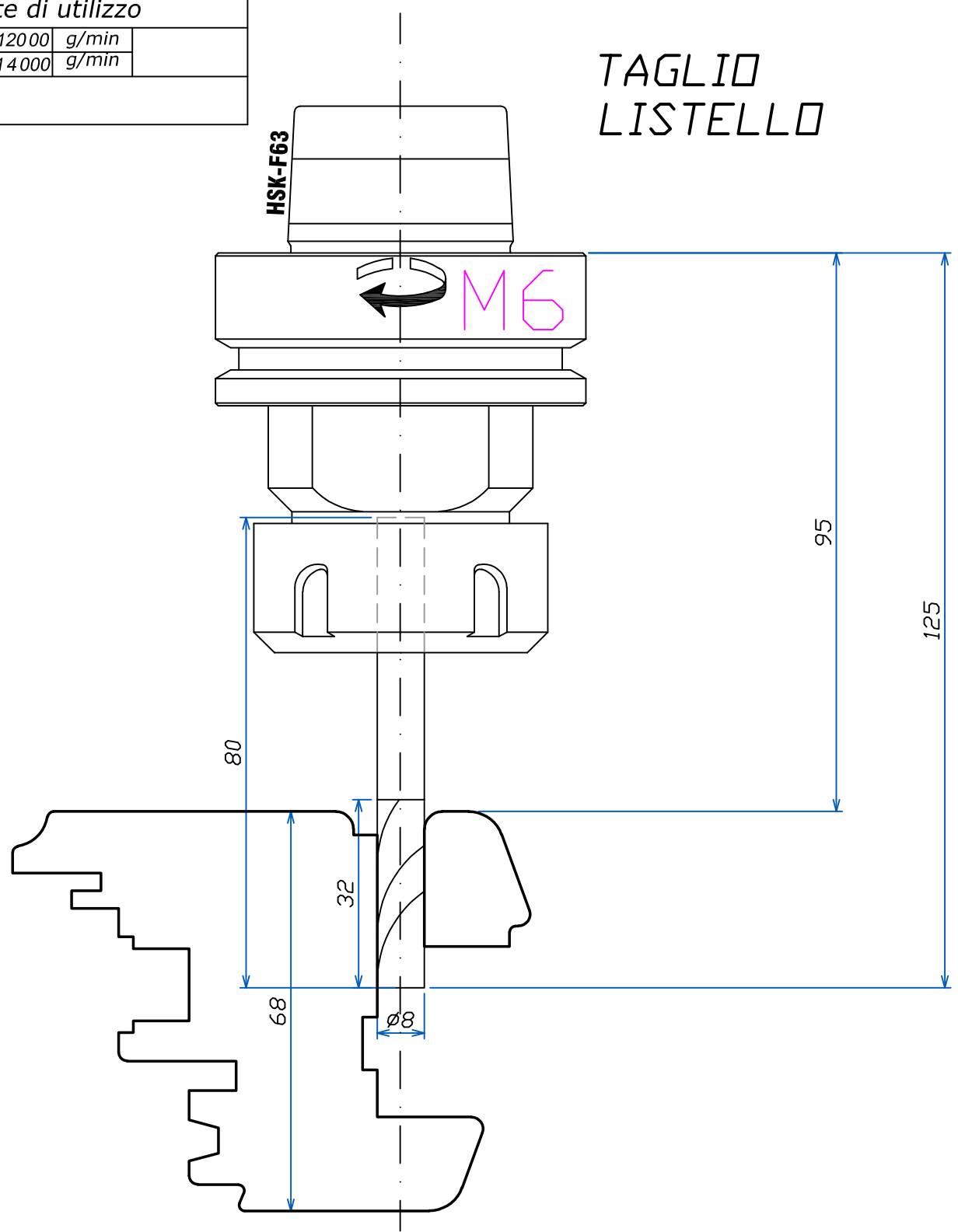

FABBRICA UTENSILI PER LEGNO
 via Pisano, n.1 - 37050 Asparetto di Cerea (VR)
 Tel. (0442) 83244 - Fax (0442) 83283
 Sito Internet - <http://www.leut.it> -
 E-Mail: info@leut.it

FIRMA:
 DATA: 07/07/2016
 ORD. N.:
 CLIENTE:

DENOMINAZIONE:
 DIS. CAD: **IV6878WW**

Note di utilizzo			
n.giri utile:	9000	g/min	
Max:	10000	g/min	
avanzamento:	5	mt/min	
peso mandrino	1 Kg		
peso totale	5 Kg		

PROFILO
 INTERNA ANTA
 LEGNO 68-78
 LISTELLO
 LAVORATO A
 PARTE

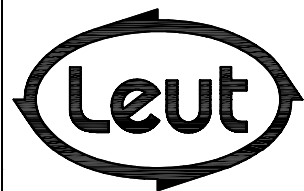
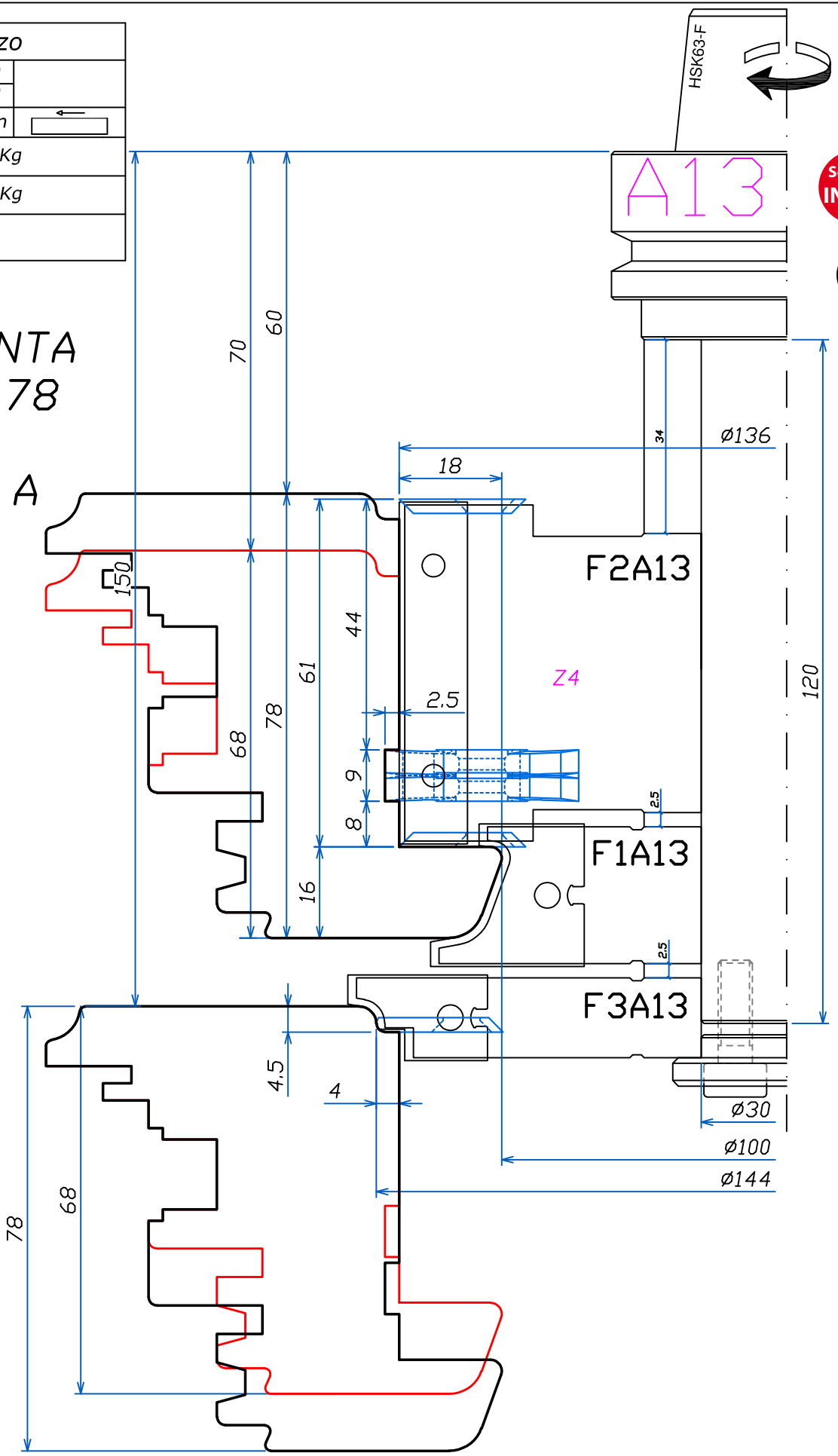

FABBRICA UTENSILI PER LEGNO
 via Pisano, n.1 - 37050 Asparetto di Cerea (VR)
 Tel. (0442) 83244 - Fax (0442) 83283
 Sito Internet - <http://www.leut.it> -
 E-Mail: info@leut.it

FIRMA:
 DATA: 07/07/2016
 ORD. N.:
 CLIENTE:

DENOMINAZIONE:
 DIS. CAD: IV6878WW

Note di utilizzo			
n.giri utile:	8000	g/min	
Max:	10000	g/min	
avanzamento:	4	mt/min	
	6	mt/min	
peso mandrino	1 Kg		
peso totale	4 Kg		

CONTROPROFILO ANTA

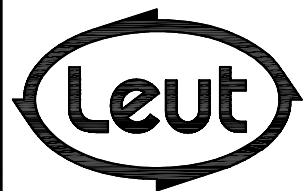
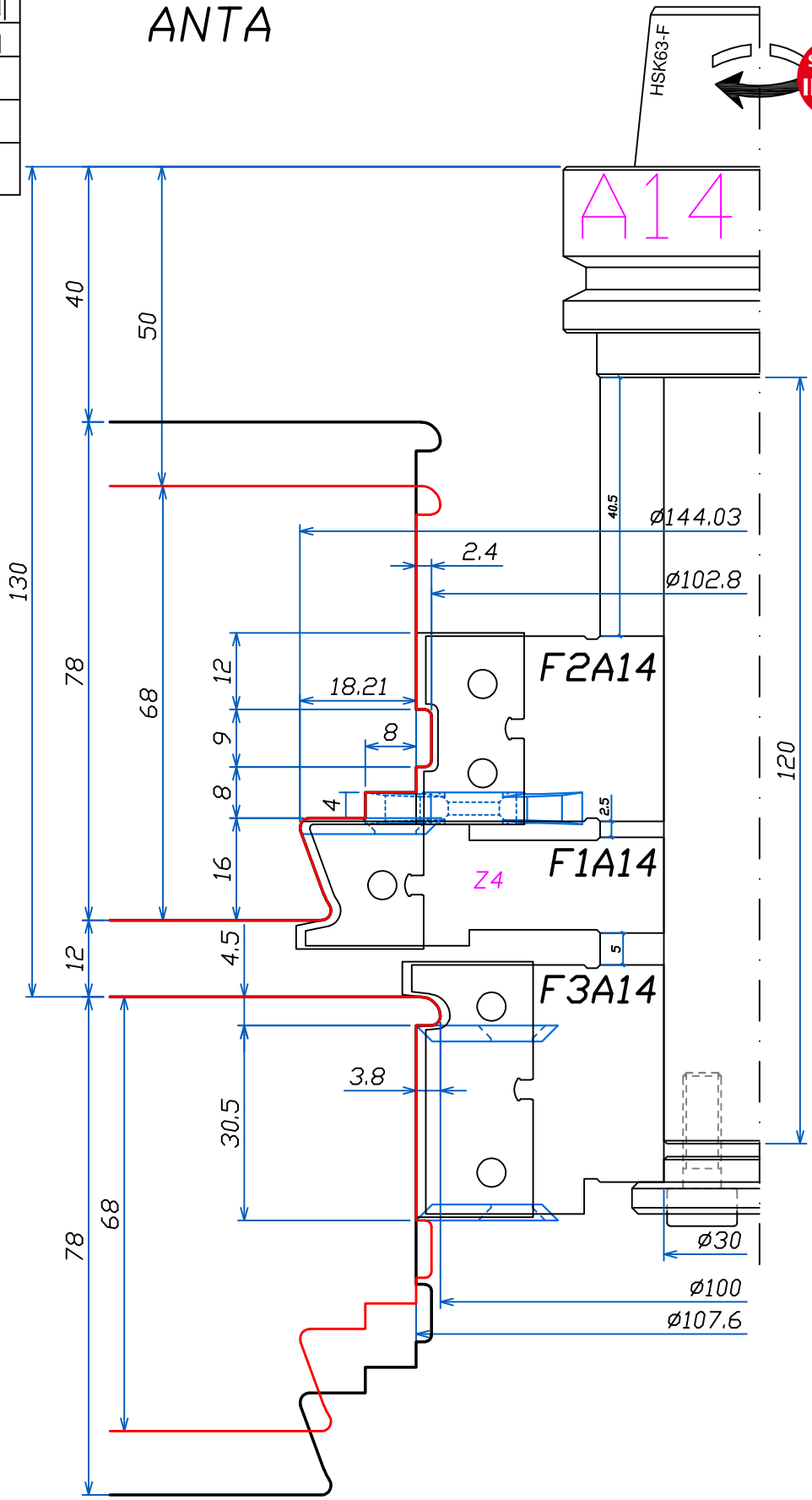

FABBRICA UTENSILI PER LEGNO
 via Pisano, n.1 - 37050 Asparetto di Cerea (VR)
 Tel. (0442) 83244 - Fax (0442) 83283
 Sito Internet - <http://www.leut.it> -
 E-Mail: info@leut.it

FIRMA:
 DATA: 07/07/2016
 ORD. N.:
 CLIENTE:

DENOMINAZIONE:
 DIS. CAD: IV6878WW

SGROSSATURA ESTERNO ANTA

Note di utilizzo			
n.giri utile:	9000	g/min	
Max:	11000	g/min	
avanzamento:	4	mt/min	
	6	mt/min	
peso mandrino	1 Kg		
peso totale	4.1 Kg		

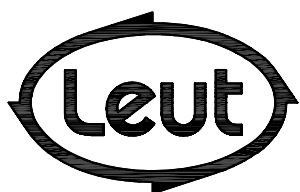
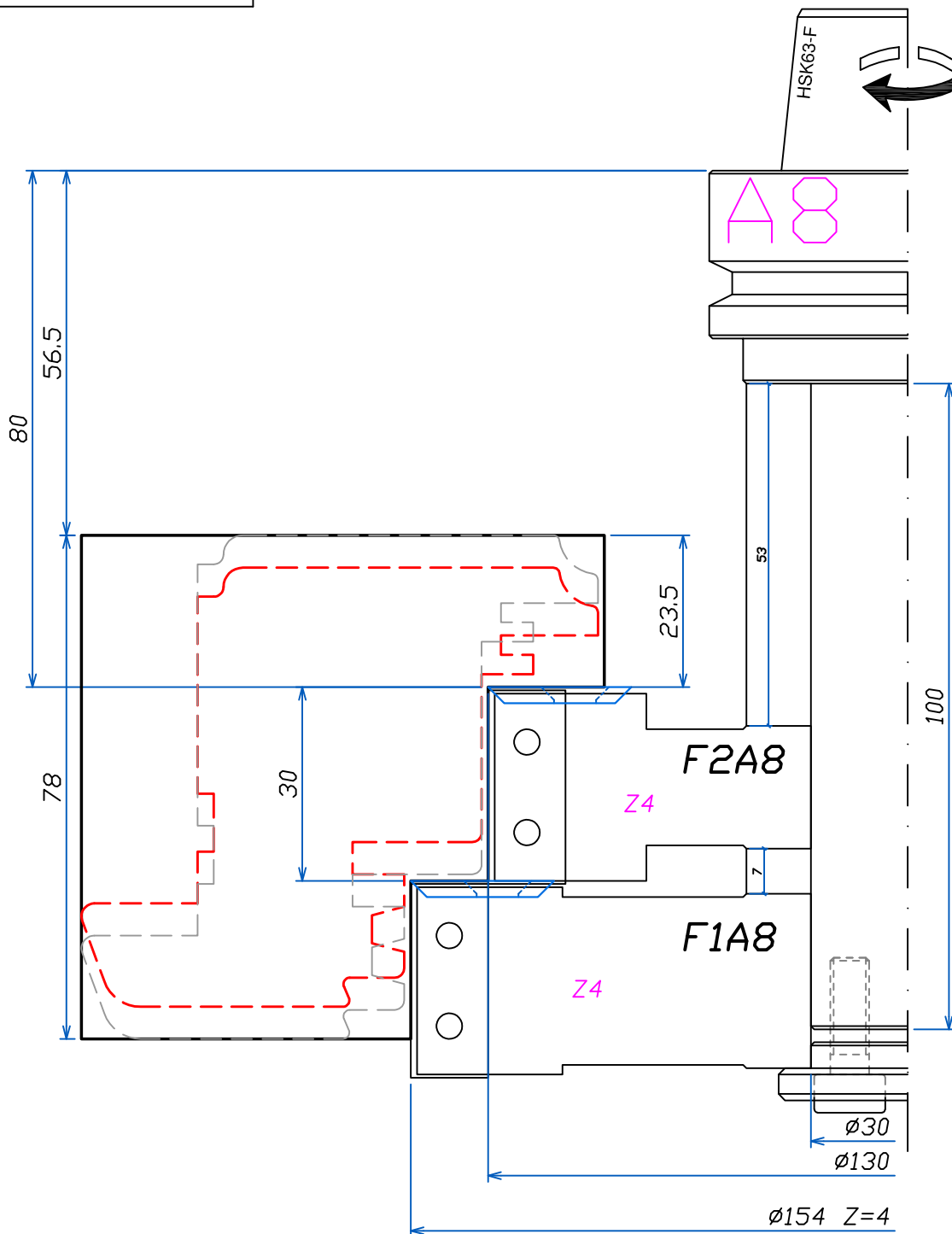

FABBRICA UTENSILI PER LEGNO
via Pisano, n.1 - 37050 Asparetto di Cerea (VR)
Tel. (0442) 83244 - Fax (0442) 83283
Sito Internet - <http://www.leut.it> -
E-Mail: info@leut.it

FIRMA:
DATA: 07/07/2016
ORD. N.:
CLIENTE:

DENOMINAZIONE:
DIS. CAD: IV6878WW

LA LEUT S.R.L. E' PROPRIETARIA DEL PRESENTE DISEGNO E NE VIETA LA RIPRODUZIONE A TERZI SENZA LA DOVUTA AUTORIZZAZIONE.

SQUADRATURA ESTERNO ANTA

Note di utilizzo			
n.giri utile:	9000	g/min	
Max:	11000	g/min	
avanzamento:	4	mt/min	
	6	mt/min	
	4	mt/min	
peso mandrino	1.186 Kg		
peso totale	4 Kg		

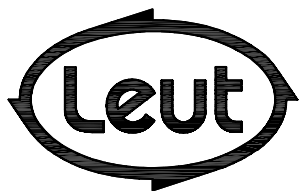
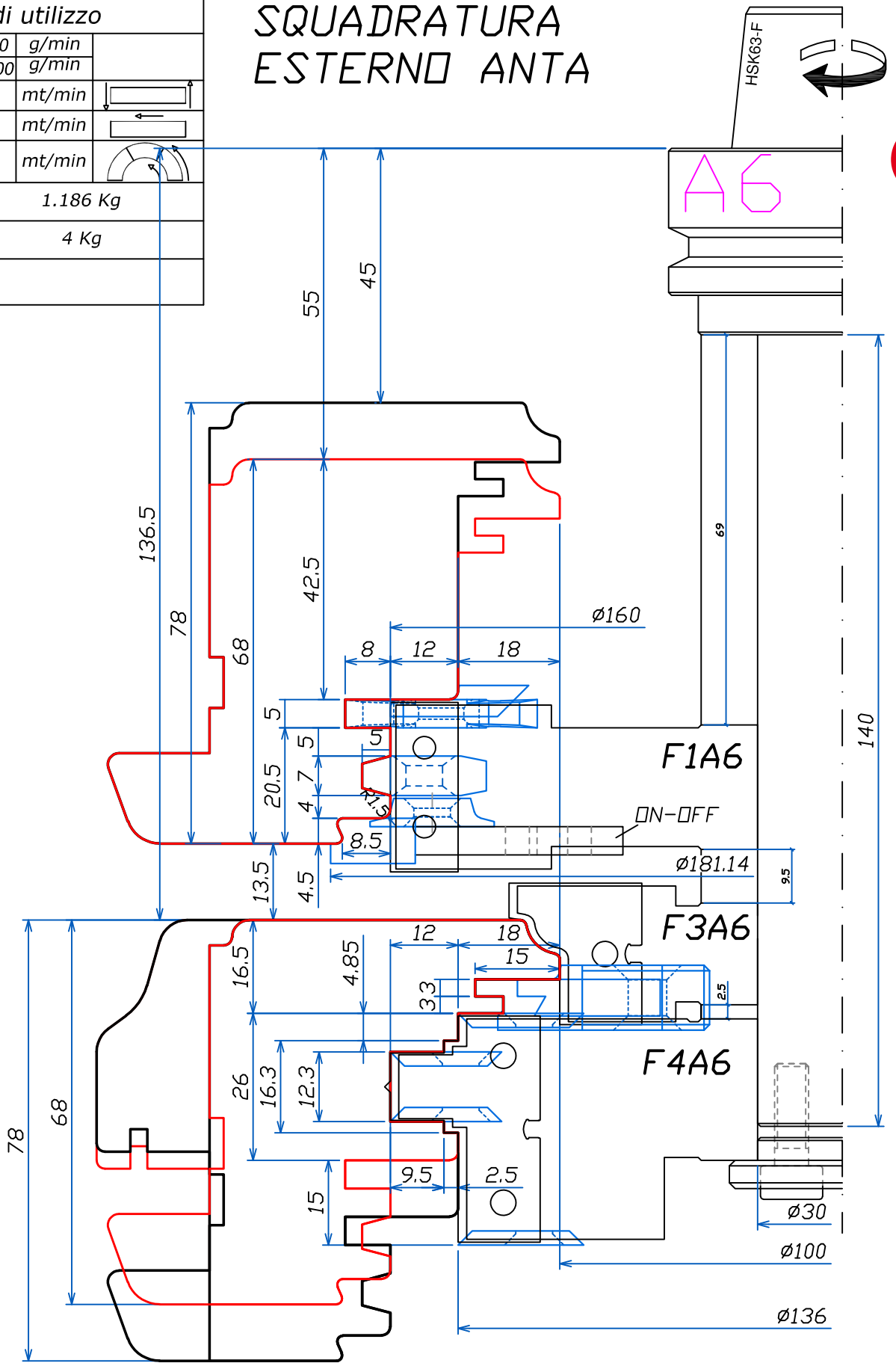

FABBRICA UTENSILI PER LEGNO
 via Pisano, n.1 - 37050 Asparetto di Cerea (VR)
 Tel. (0442) 83244 - Fax (0442) 83283
 Sito Internet - <http://www.leut.it> -
 E-Mail: info@leut.it

FIRMA:
 DATA: 07/07/2016
 ORD. N.:
 CLIENTE:

DENOMINAZIONE:
 DIS. CAD: IV6878WW

Note di utilizzo			
n.giri utile:	8000	g/min	
Max:	10000	g/min	
avanzamento:	5	mt/min	
peso mandrino	1.6 Kg		
peso totale	5.3 Kg		

SQUADRATURA MONTANTE CENTRALE ANTA SX

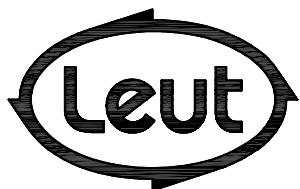
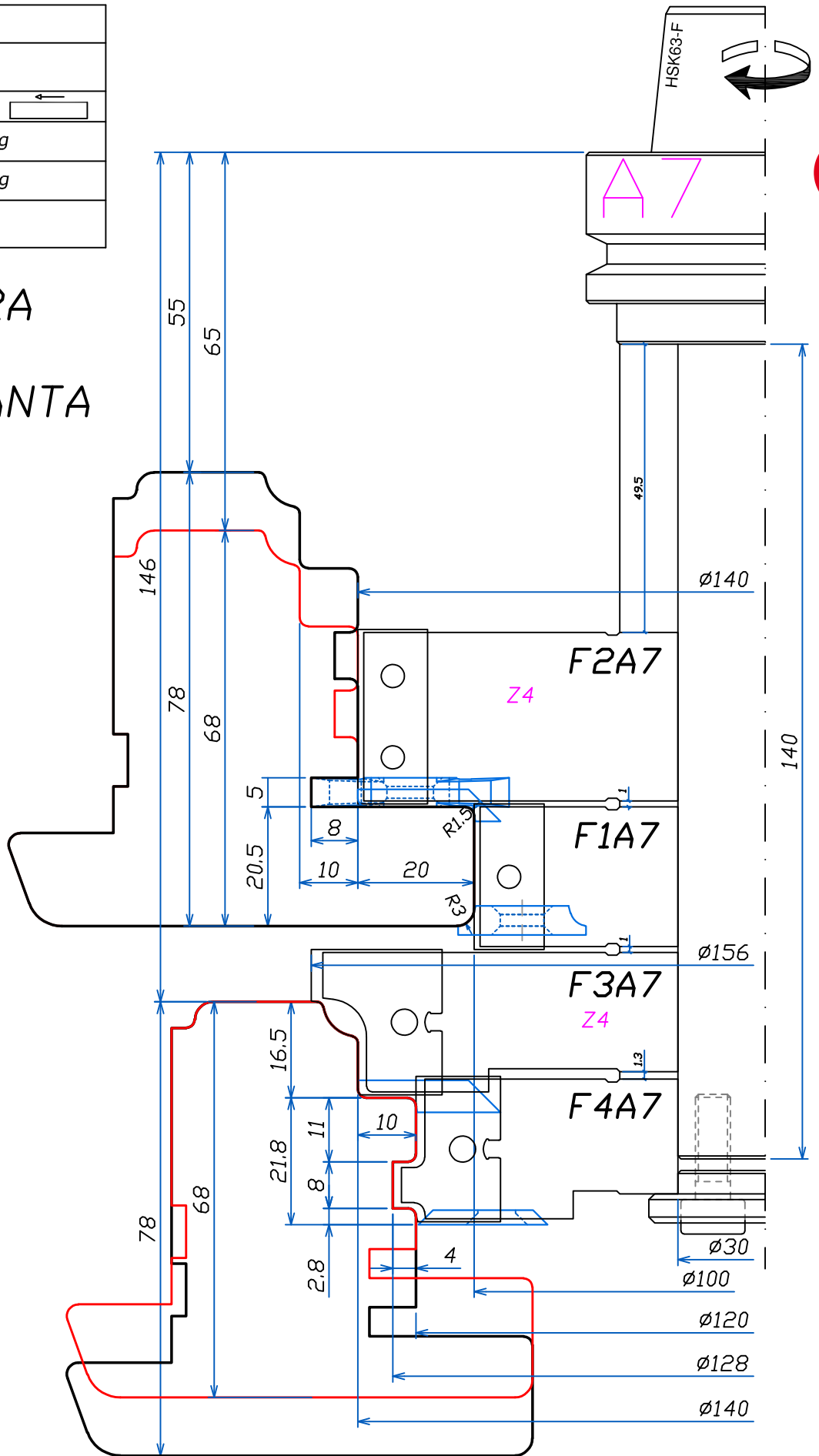

FABBRICA UTENSILI PER LEGNO
via Pisano, n.1 - 37050 Asparetto di Cerea (VR)
Tel. (0442) 83244 - Fax (0442) 83283
Sito Internet - <http://www.leut.it> -
E-Mail: info@leut.it

FIRMA:
DATA: 07/07/2016
ORD. N.:
CLIENTE:

DENOMINAZIONE:
DIS. CAD: IV6878WW

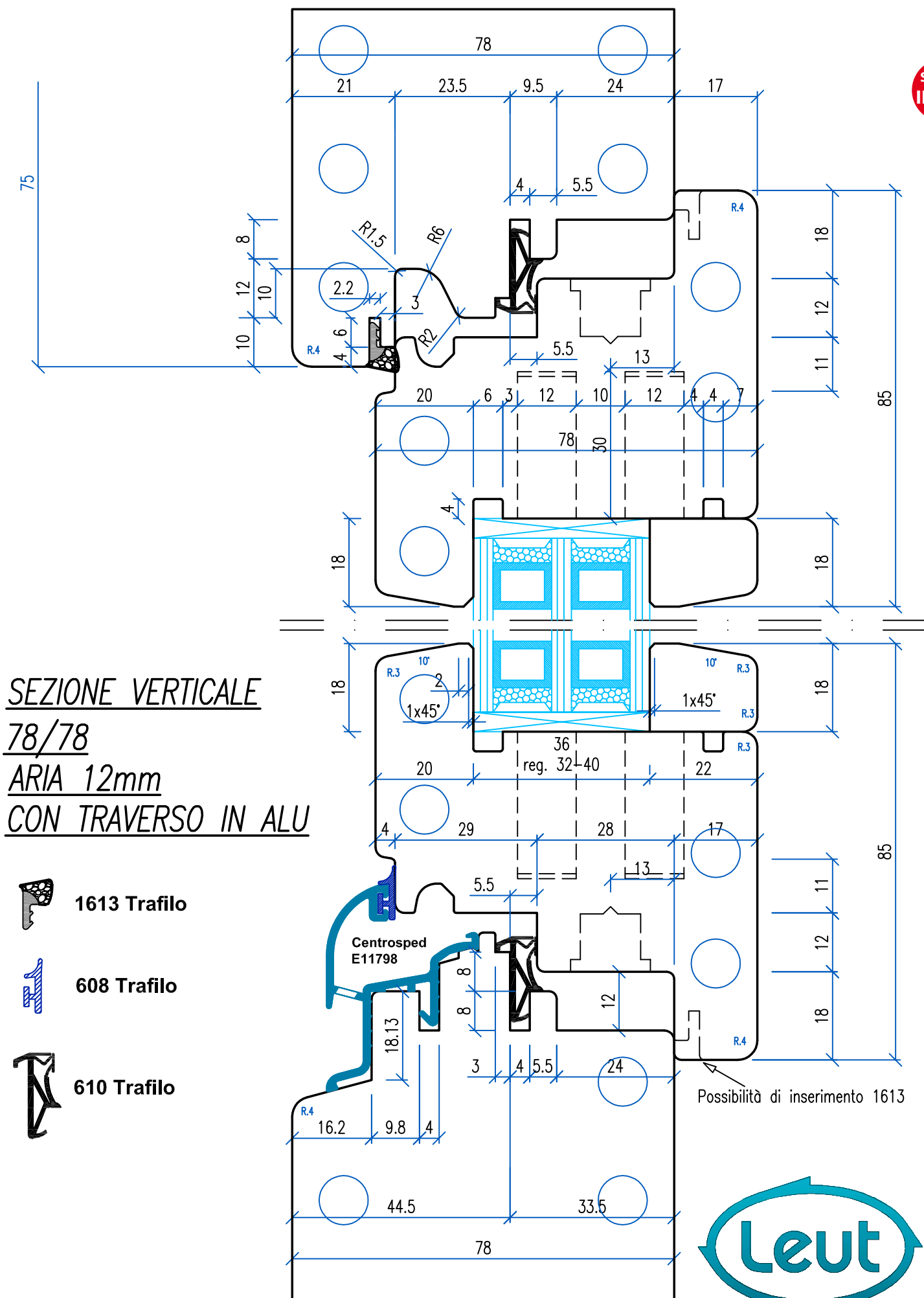

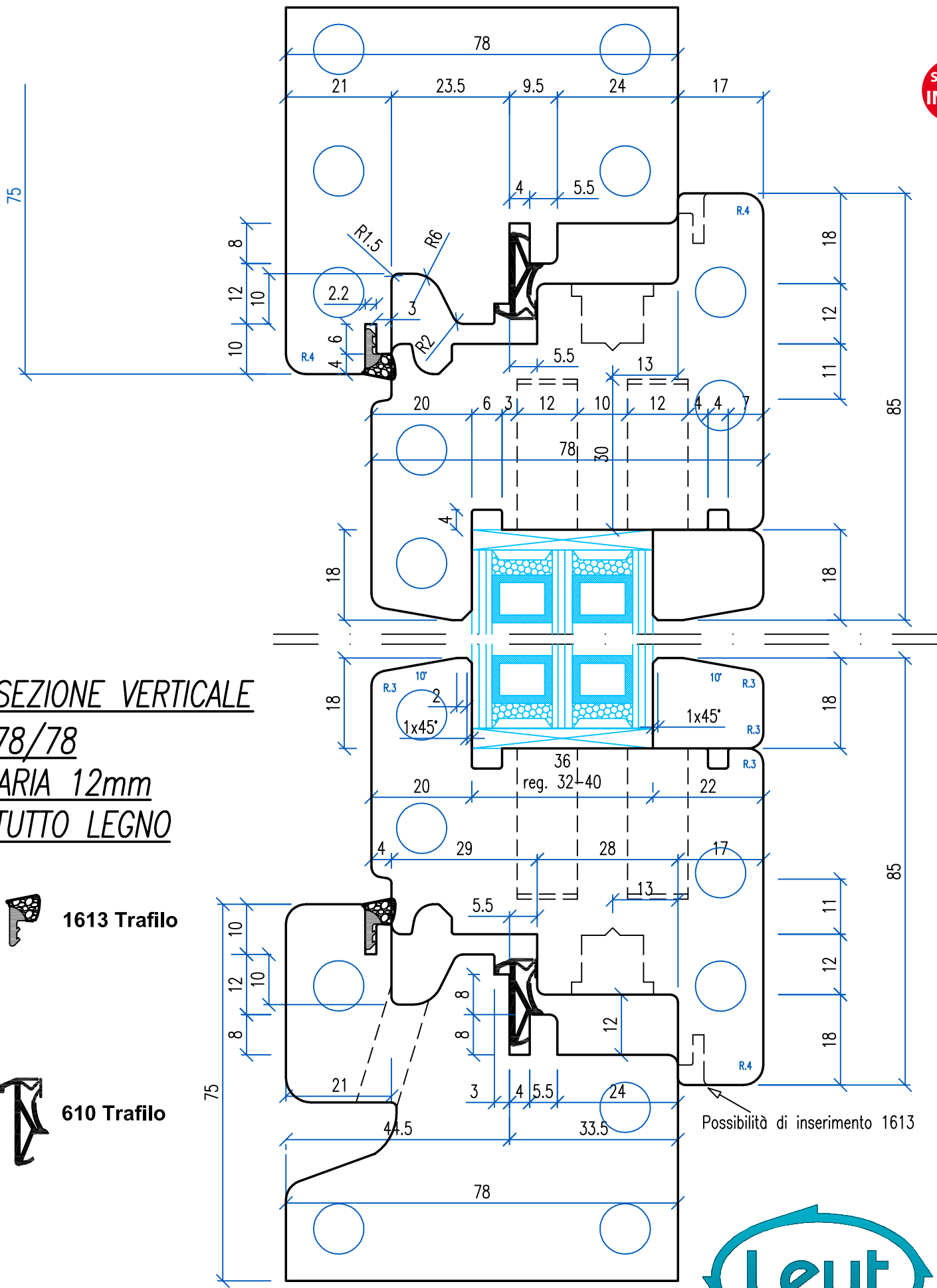

SEZIONE VERTICALE

78/78

ARIA 12mm

TUTTO LEGNO



1613 Trafilo



610 Trafilo

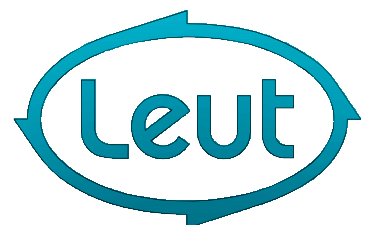

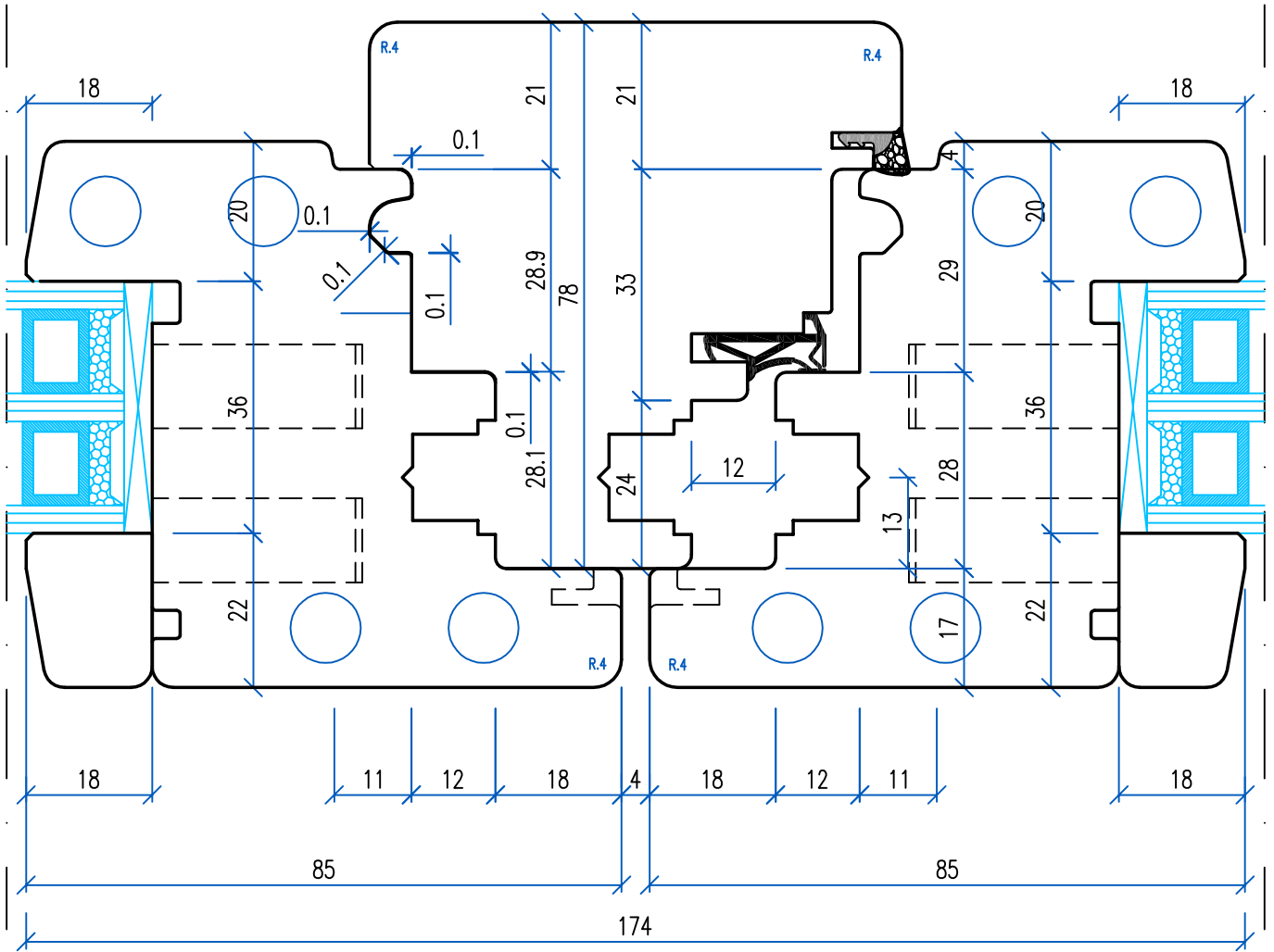

SEZIONE MONTANTINO

78/78

ARIA 12mm

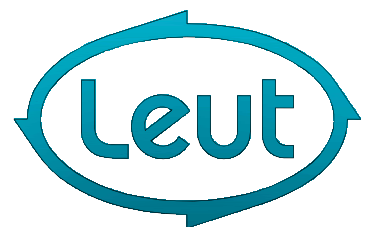

SEZIONE PORTABALCONE 78/78 CENTROSPED

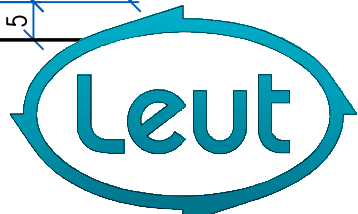
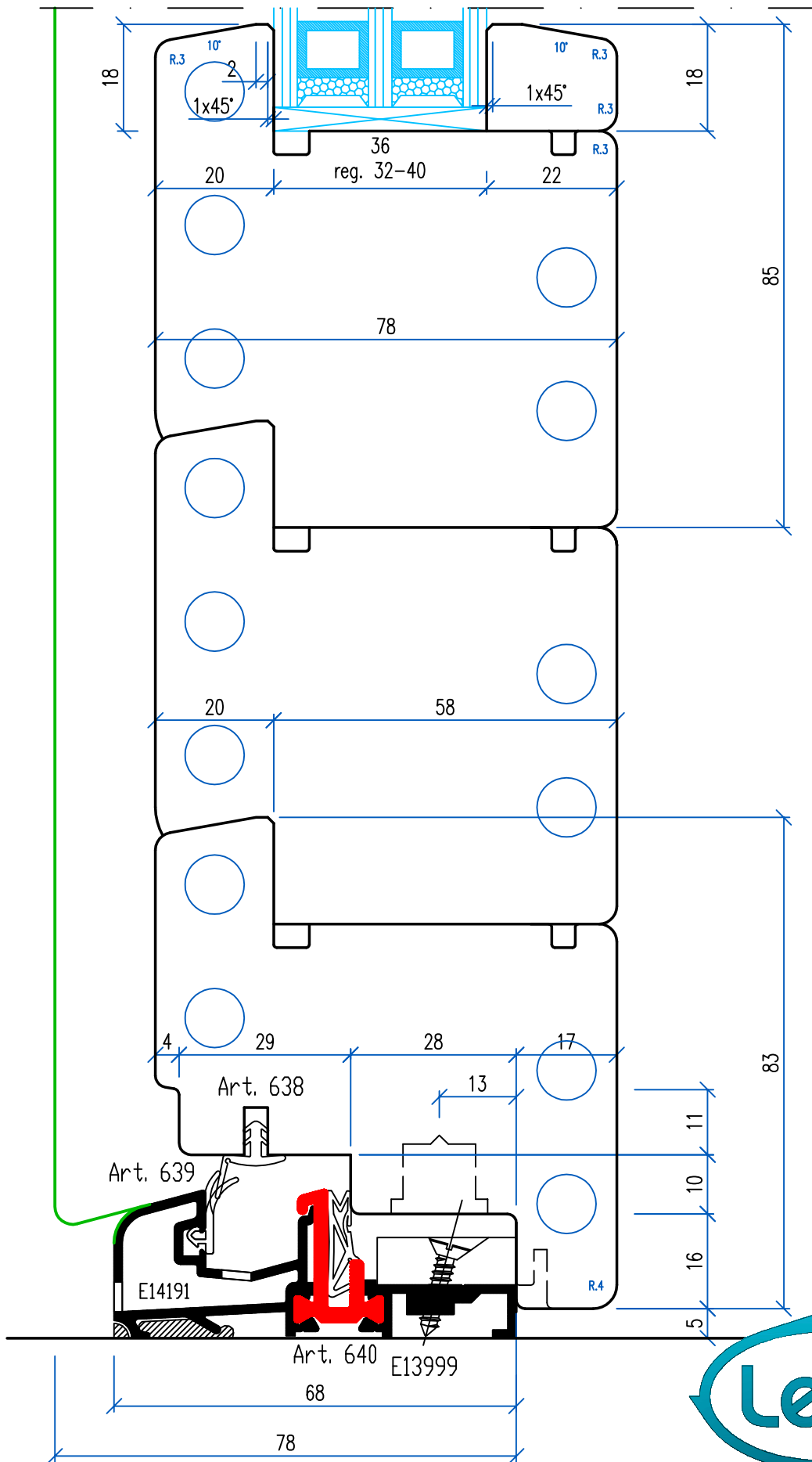

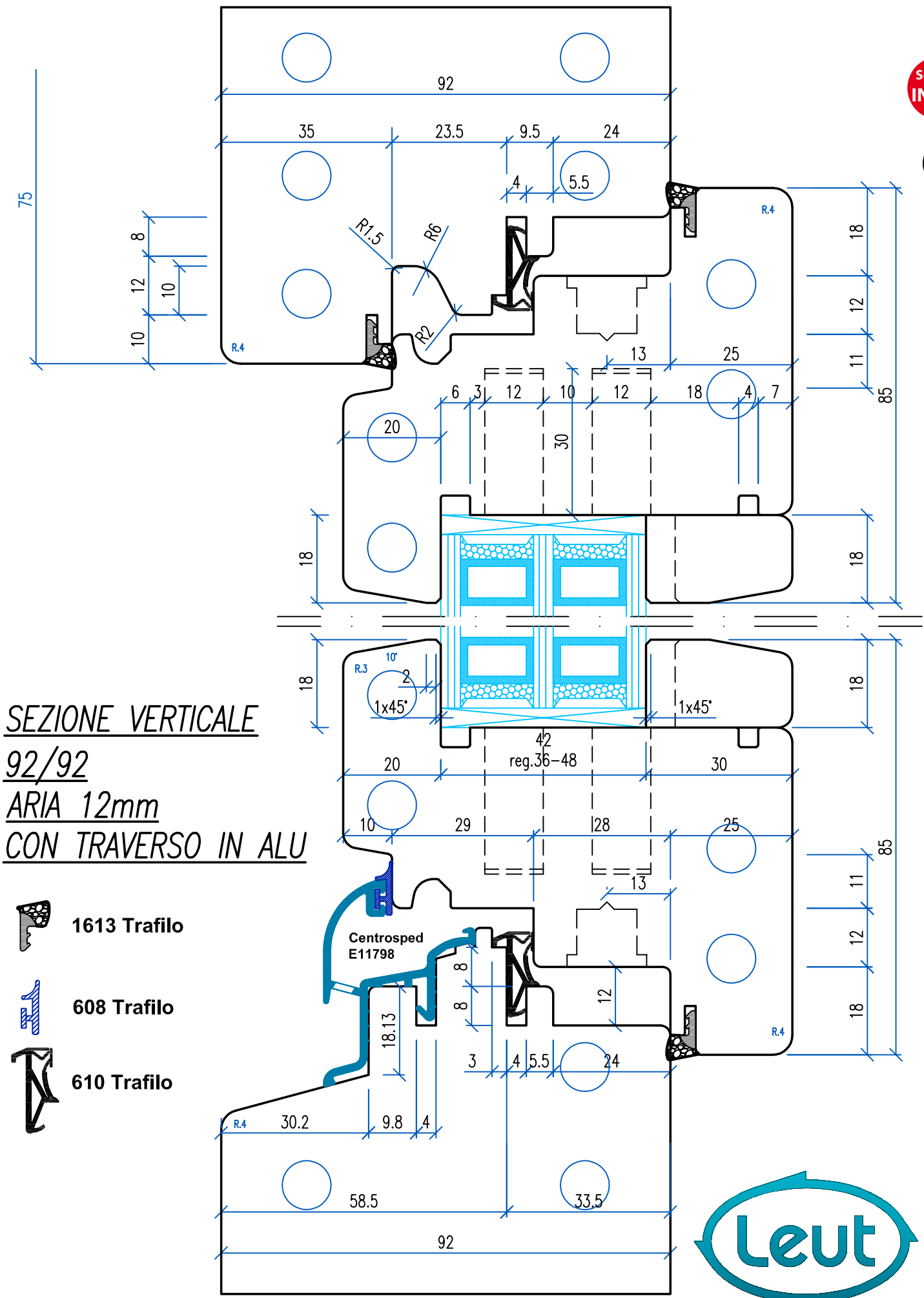

SEZIONE VERTICALE
92/92
ARIA 12mm
CON TRAVERSO IN ALU

-  **1613 Trafilo**
-  **608 Trafilo**
-  **610 Trafilo**

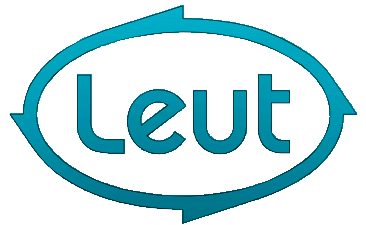

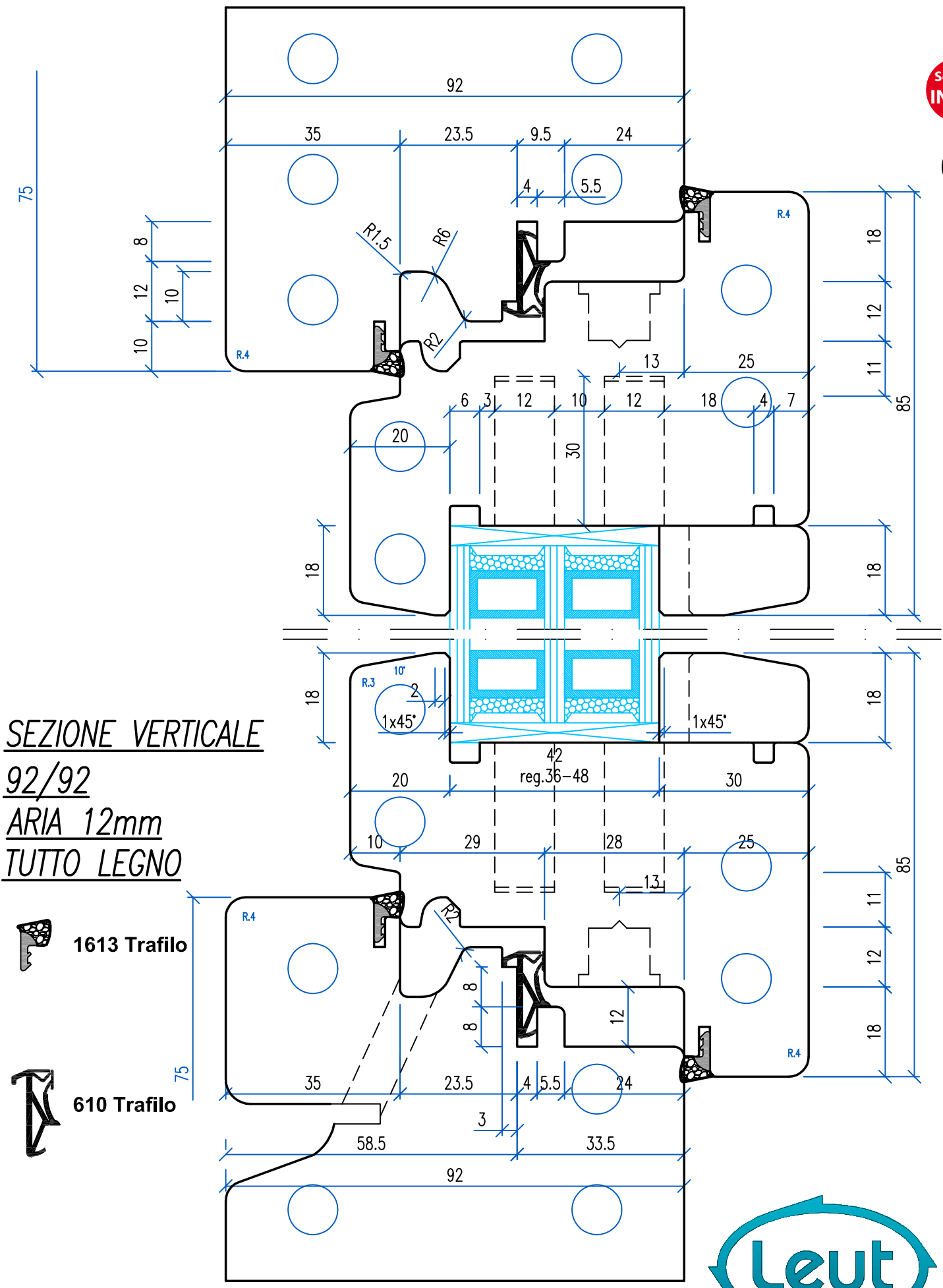

SEZIONE VERTICALE
92/92
ARIA 12mm
TUTTO LEGNO



1613 Trafilo



610 Trafilo

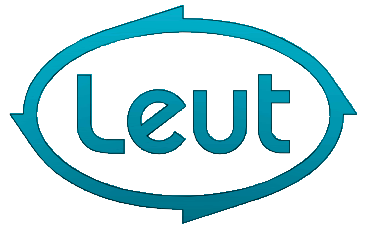

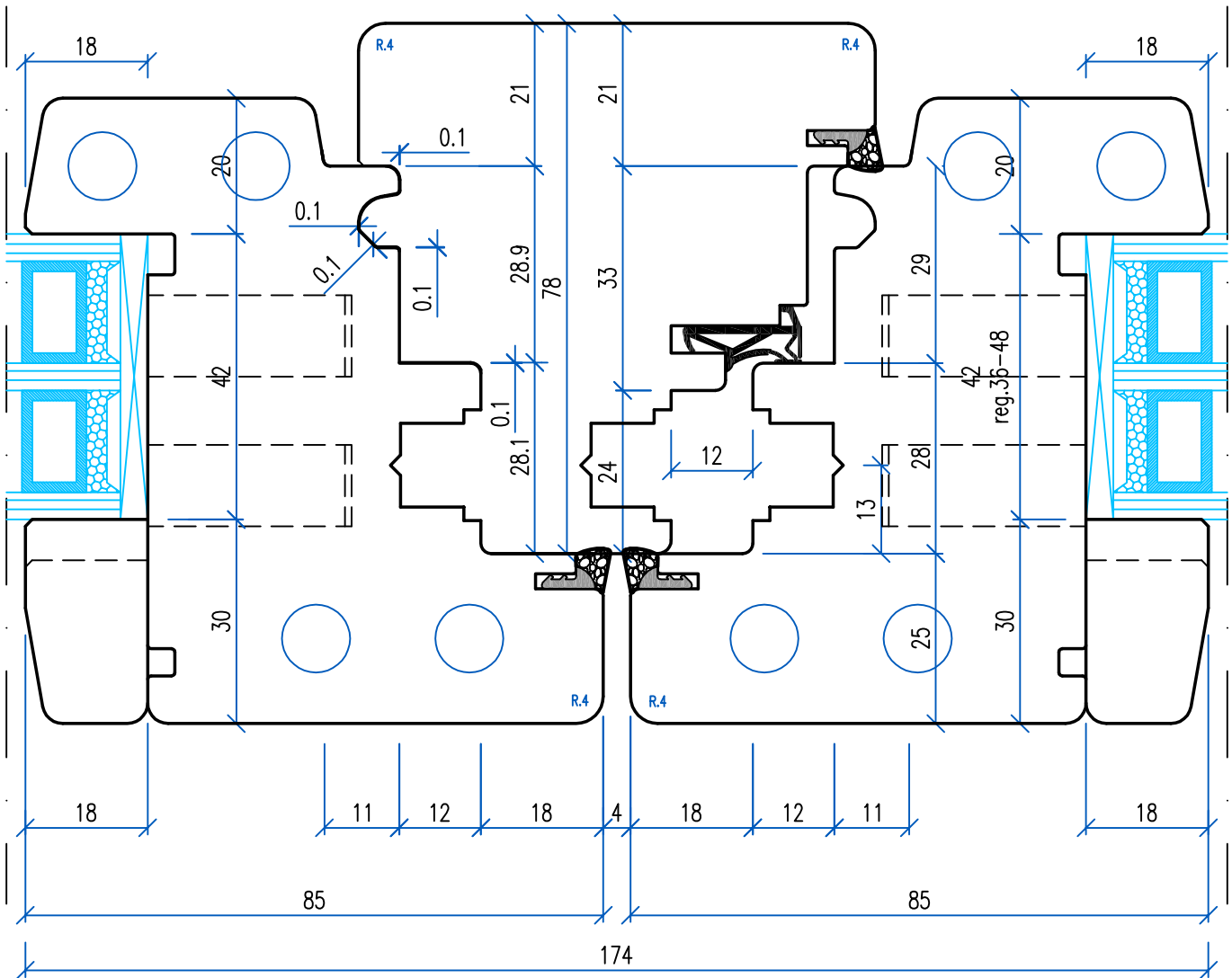

SEZIONE MONTANTINO

78/92

ARIA 12mm

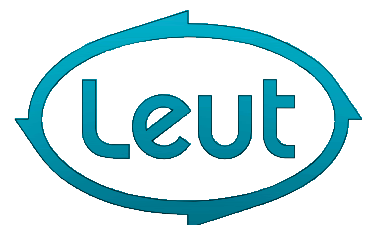

SEZIONE PORTABALCONE 92/92 MAICO

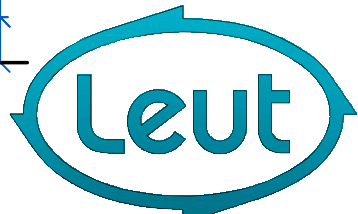
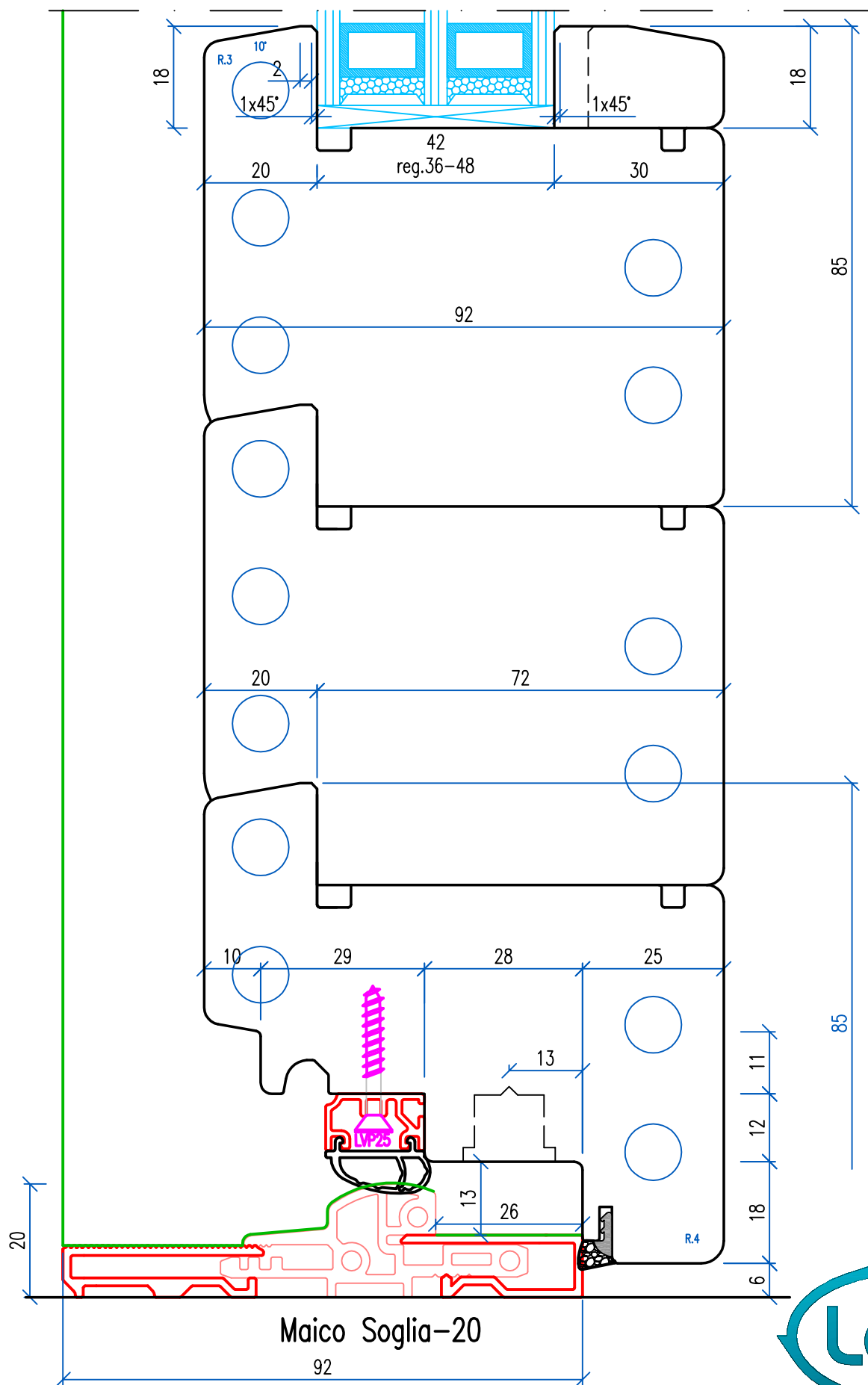

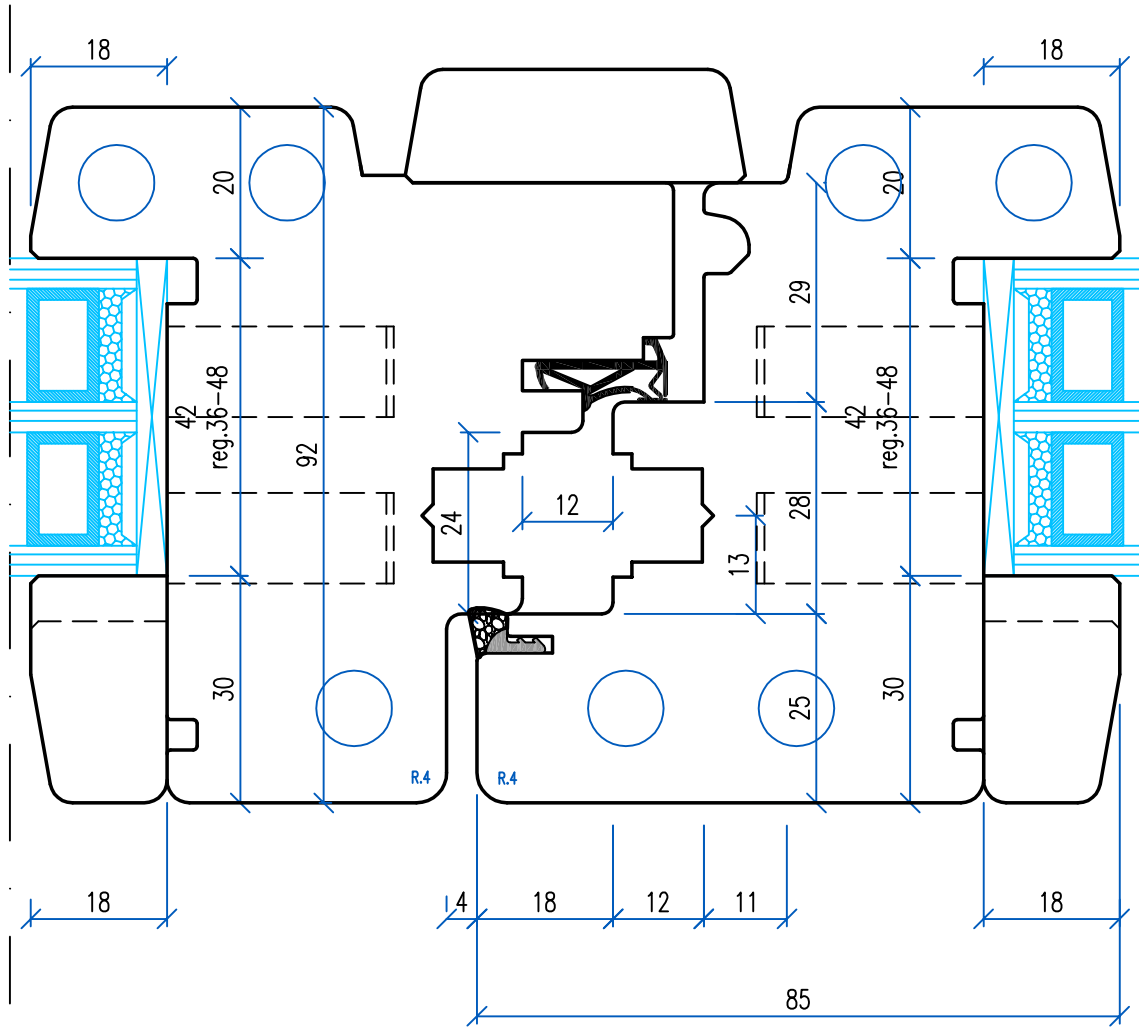

SEZIONE CENTRALE

78/92

ARIA 12mm



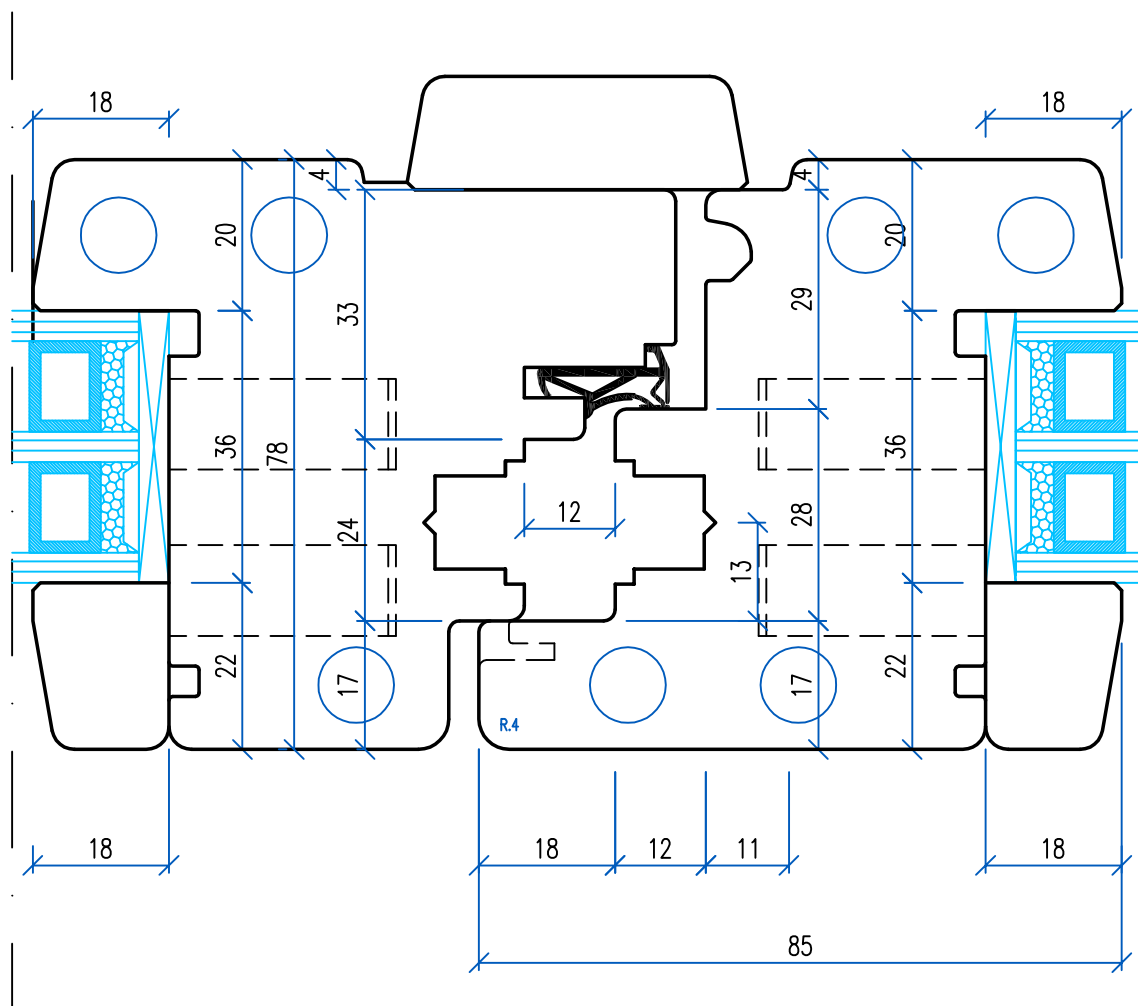

SEZIONE CENTRALE

78/78

ARIA 12mm

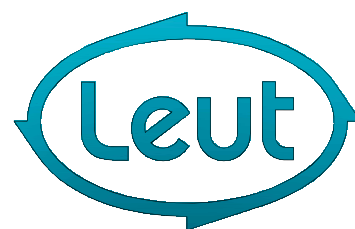

**GRUPPO PER
GIUNZIONE
DX
LEGNO 78-92**

Note di utilizzo

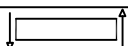
n.giri utile:	9000	g/min	
n.giri max:	15000	g/min	
avanzamento:	4	mt/min	

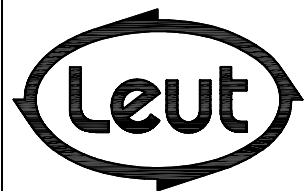
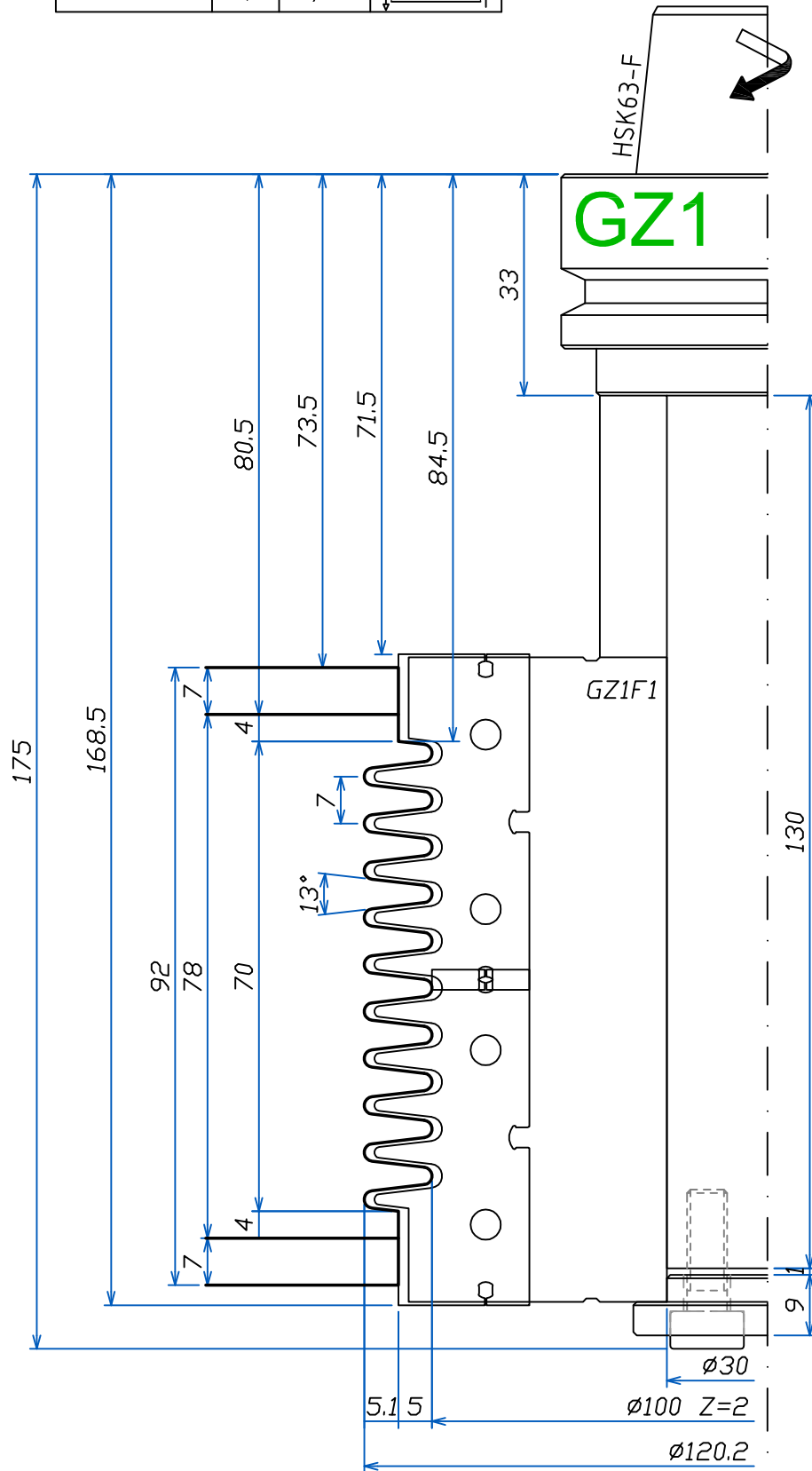

FABBRICA UTENSILI PER LEGNO
via Pisano, n.1 - 37050 Asparetto di Cerea (VR)
Tel. (0442) 83244 - Fax (0442) 83283
Sito Internet - <http://www.leut.it> -
E-Mail: info@leut.it

FIRMA:
DATA: 15/01/2016
ORD. N.:
CLIENTE:

DENOMINAZIONE:
DIS. CAD: **7892P**

**GRUPPO PER
GIUNZIONE
SX
LEGNO 78-92**

Note di utilizzo		
n.giri utile:	9000	g/min
n.giri max:	15000	g/min
avanzamento:	4	mt/min

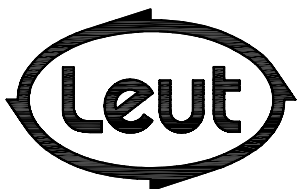
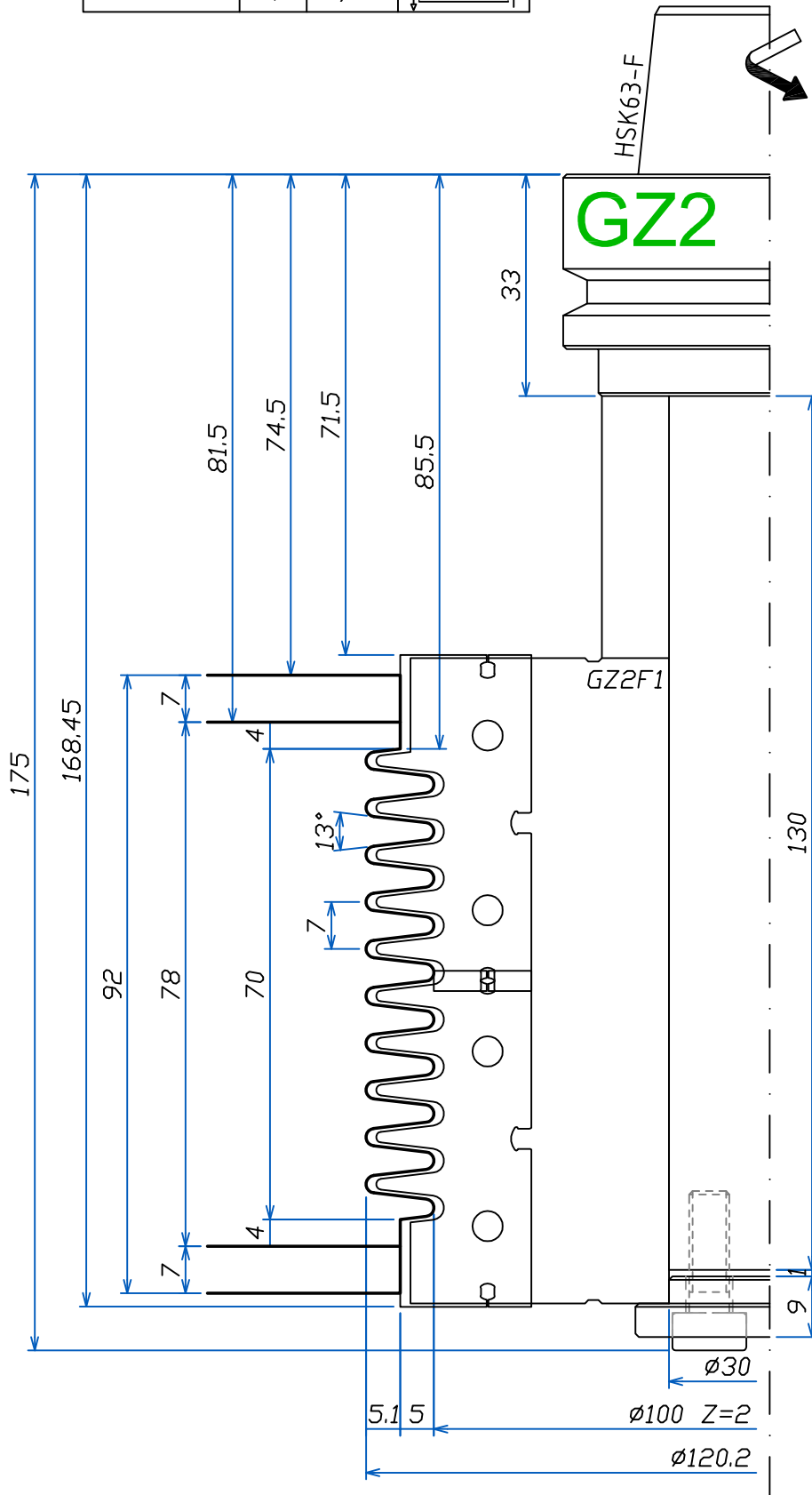

FABBRICA UTENSILI PER LEGNO
via Pisano, n.1 - 37050 Asparetto di Cerea (VR)
Tel. (0442) 83244 - Fax (0442) 83283
Sito Internet - <http://www.leut.it> -
E-Mail: info@leut.it

FIRMA:
DATA: 15/01/2016
ORD. N.:
CLIENTE:

DENOMINAZIONE:

DIS. CAD: **7892P**

**PROFILO INTERNO
TELAIO LATERALE E
SUPERIORE
78-92**

Note di utilizzo			
n.giri utile:	7500	g/min	
n.giri max:	12000	g/min	
avanzamento:	4	mt/min	
	3,5	mt/min	
Su pezzi presgrossati aumentare l'avanzamento di 2 mt/min.			

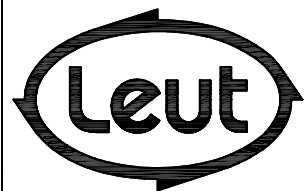
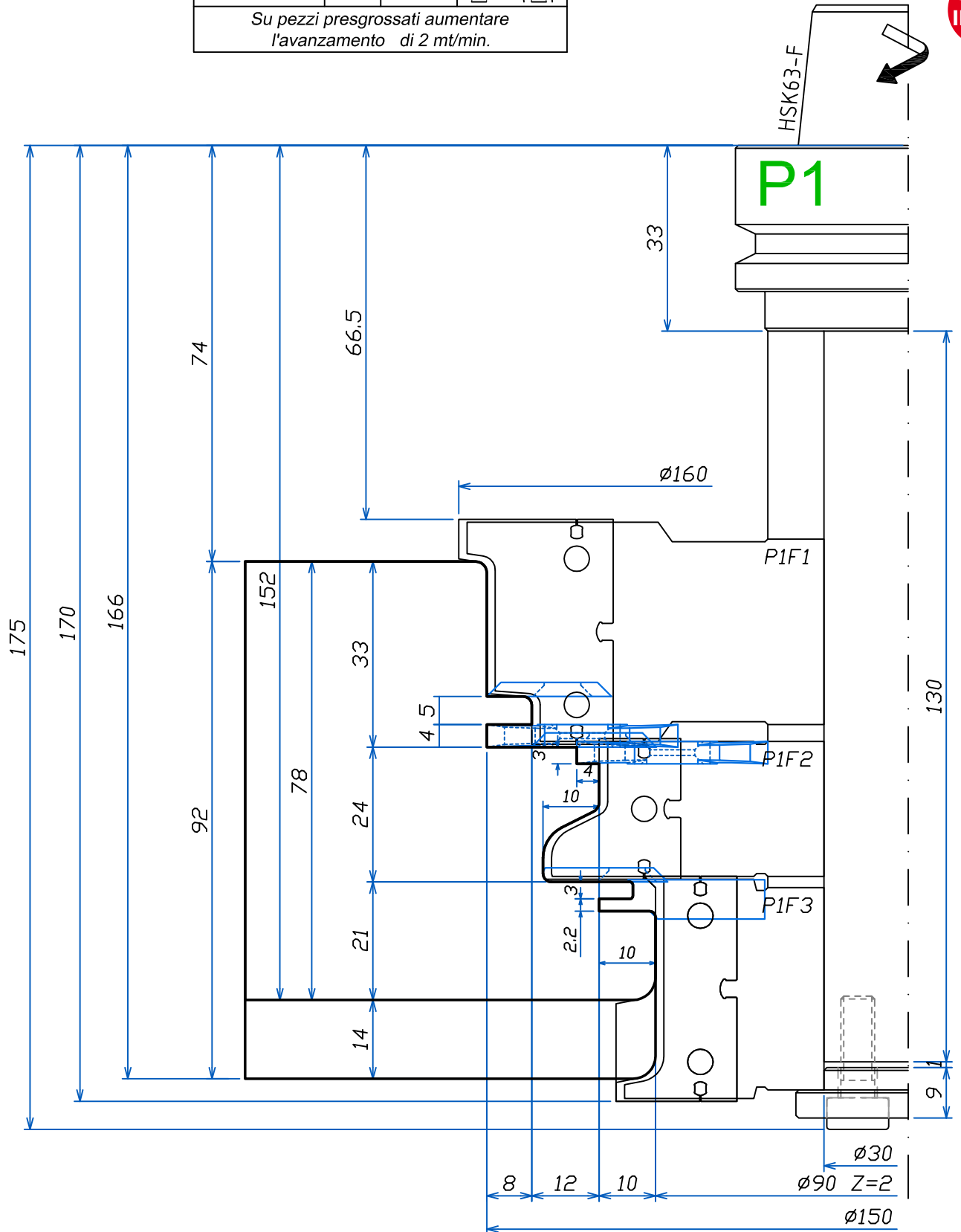

FABBRICA UTENSILI PER LEGNO
via Pisano, n.1 - 37050 Asparetto di Cerea (VR)
Tel. (0442) 83244 - Fax (0442) 83283
Sito Internet - <http://www.leut.it> -
E-Mail: info@leut.it

FIRMA:
DATA: 15/01/2016
ORD. N.:
CLIENTE:

DENOMINAZIONE:
DIS. CAD: **7892P**

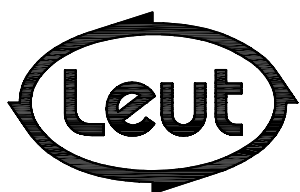
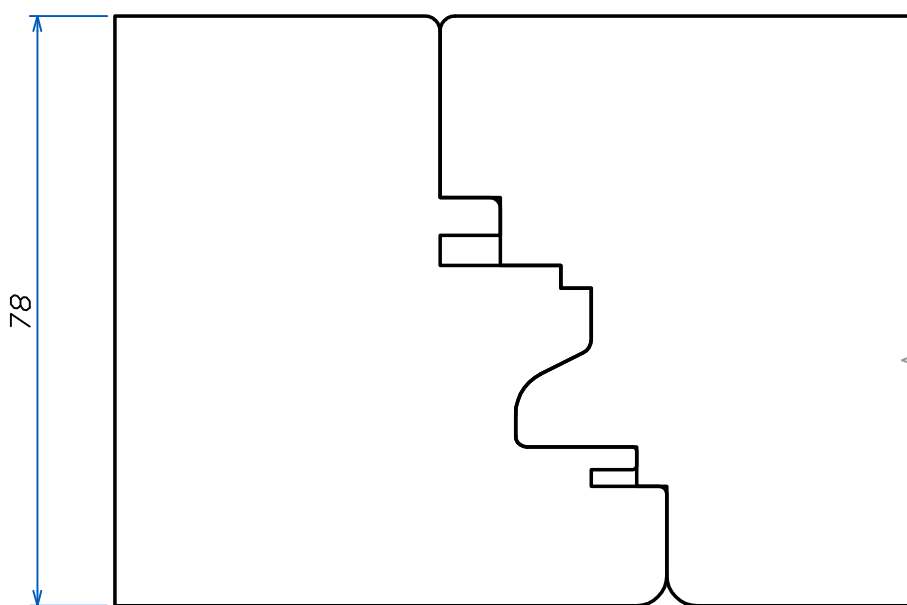
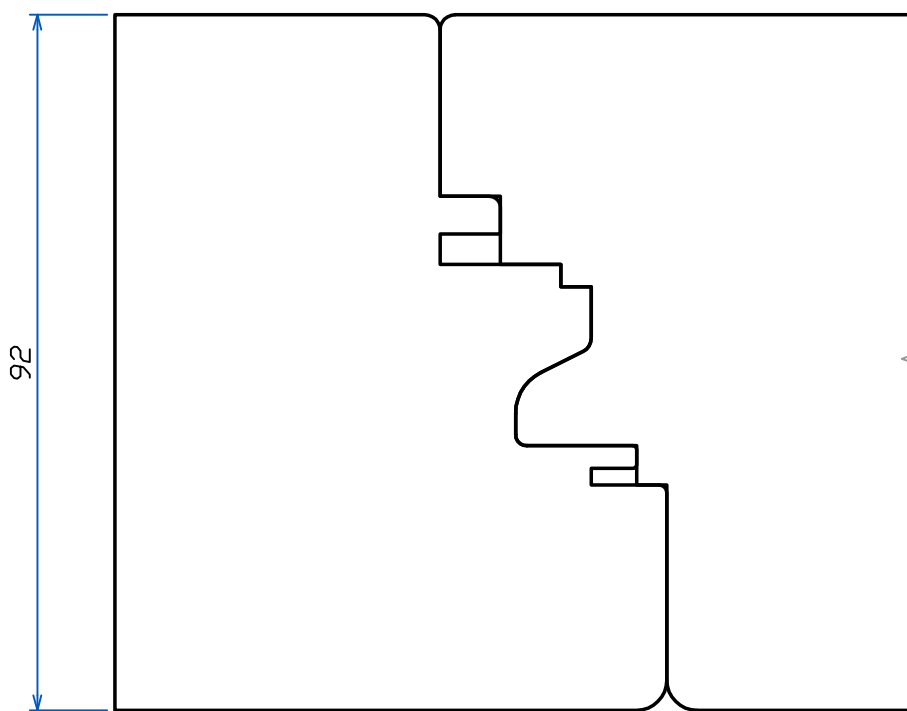

FABBRICA UTENSILI PER LEGNO
via Pisano, n.1 - 37050 Asparetto di Cerea (VR)
Tel. (0442) 83244 - Fax (0442) 83283
Sito Internet - <http://www.leut.it> -
E-Mail: info@leut.it

FIRMA:

DATA: 15/01/2016

ORD. N.:

CLIENTE:

DENOMINAZIONE:

DIS. CAD: **7892P**

**CONTROSAGOMA
TELAIO
78-92**

Note di utilizzo			
n.giri utile:	9000	g/min	
n.giri max:	12000	g/min	
avanzamento:	3	mt/min	

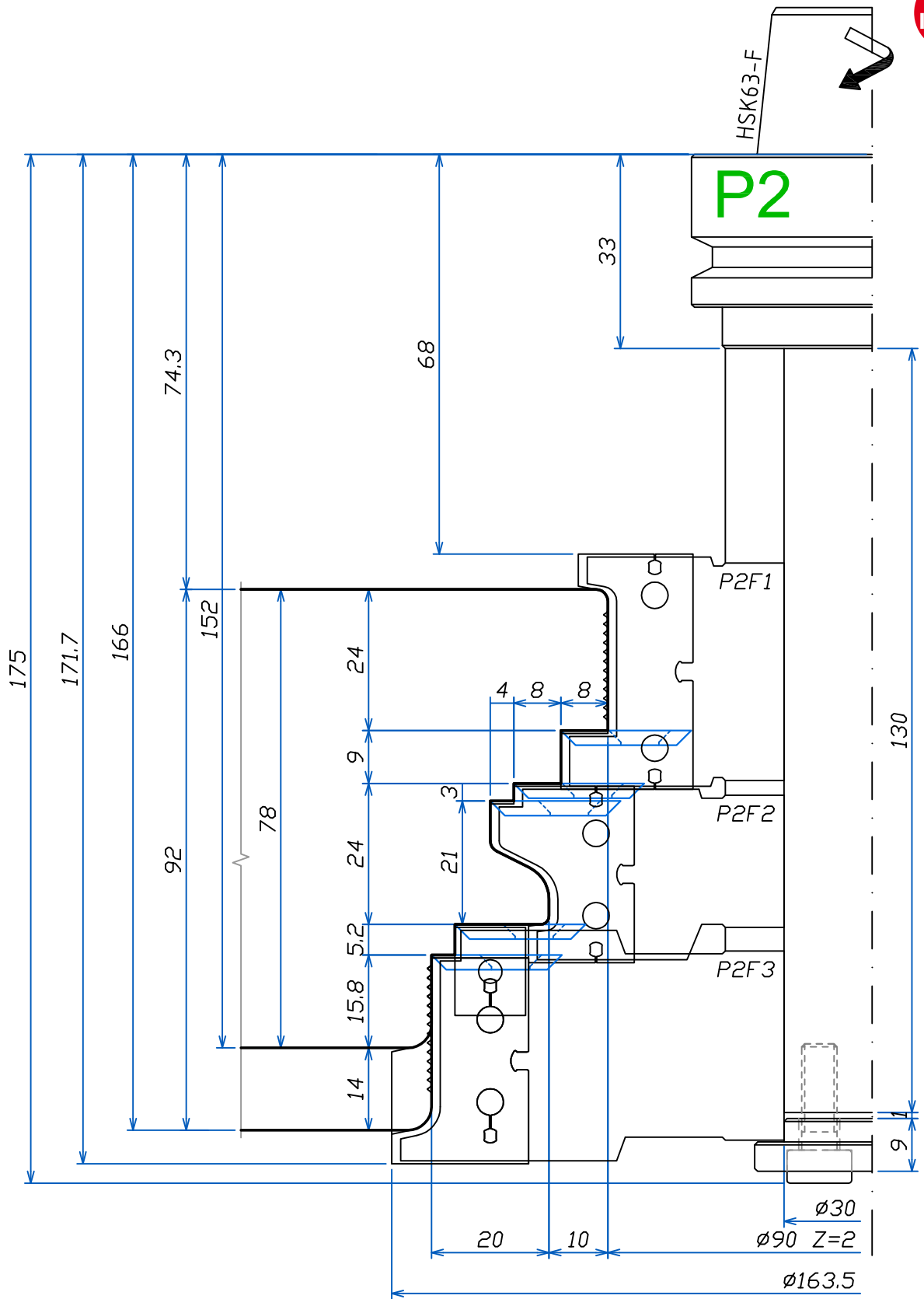

Section
INDEX

LEUT
WOODWORKING
TOOLS

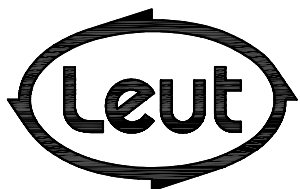

FABBRICA UTENSILI PER LEGNO
via Pisano, n.1 - 37050 Asparetto di Cerea (VR)
Tel. (0442) 83244 - Fax (0442) 83283
Sito Internet - <http://www.leut.it> -
E-Mail: info@leut.it

FIRMA:
DATA: 15/01/2016
ORD. N.:
CLIENTE:

DENOMINAZIONE:

DIS. CAD: **7892P**

LA LEUT S.R.L. E' PROPRIETARIA DEL PRESENTE DISEGNO E NE VIETA LA RIPRODUZIONE A TERZI SENZA LA DOVUTA AUTORIZZAZIONE.

**PROFILO INFERIORE
TELAIO ALU
78-92**

Note di utilizzo

n.giri utile:	7500	g/min	
n.giri max:	12000	g/min	
avanzamento:	4	mt/min	
Su pezzi presgrossati aumentare l'avanzamento di 2 mt/min.			

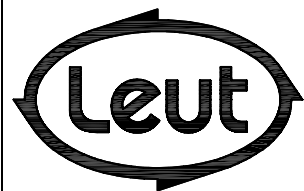
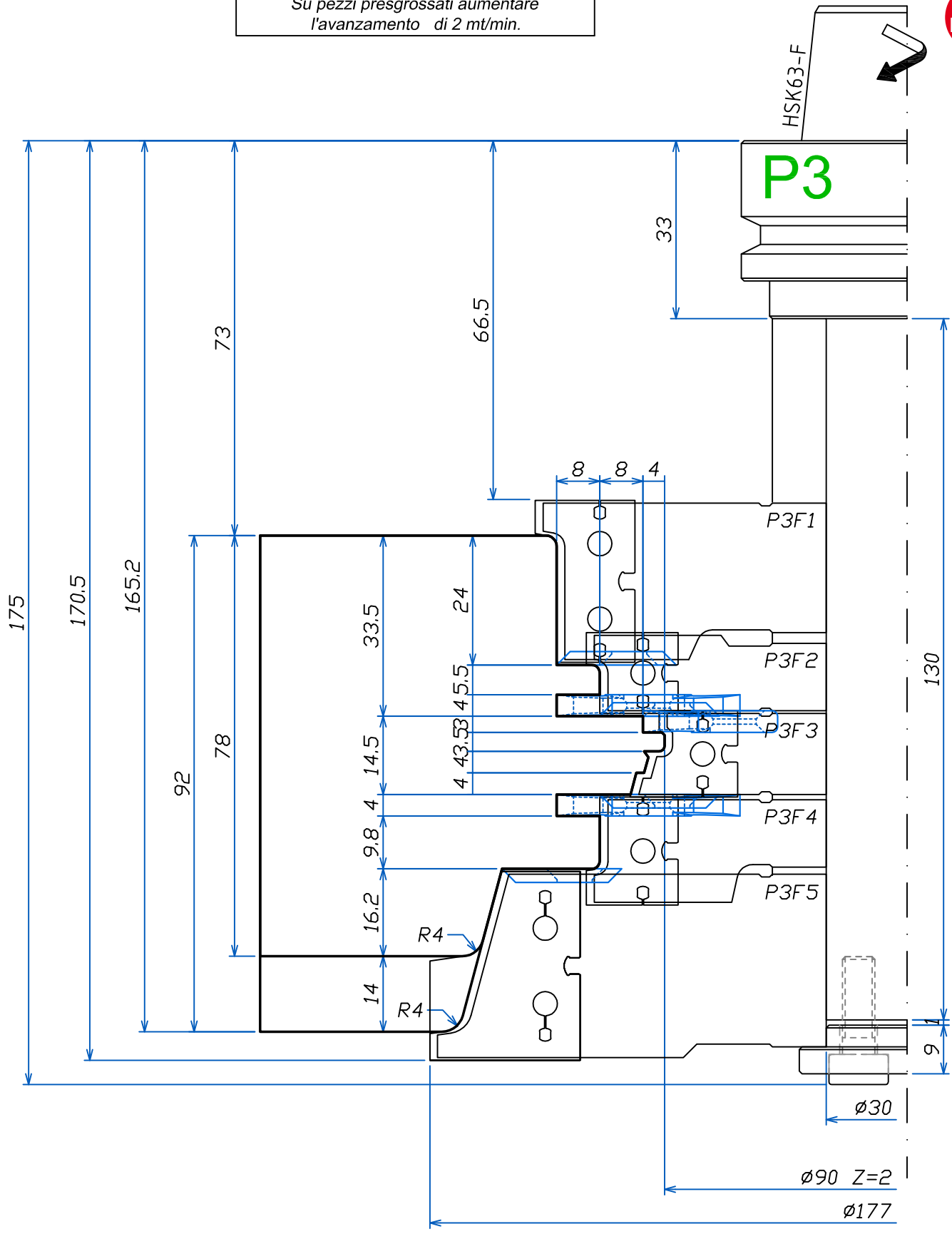

FABBRICA UTENSILI PER LEGNO
via Pisano, n.1 - 37050 Asparetto di Cerea (VR)
Tel. (0442) 83244 - Fax (0442) 83283
Sito Internet - <http://www.leut.it> -
E-Mail: info@leut.it

FIRMA:
DATA: 15/01/2016
ORD. N.:
CLIENTE:

DENOMINAZIONE:
DIS. CAD: **7892P**

**CONTROPROFILO
ALU PORTA
BALCONE
78**

Note di utilizzo			
n.giri utile:	9000	g/min	
n.giri max:	12000	g/min	
avanzamento:	3	mt/min	

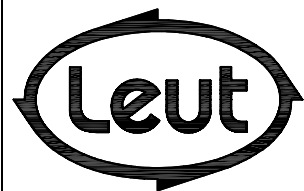
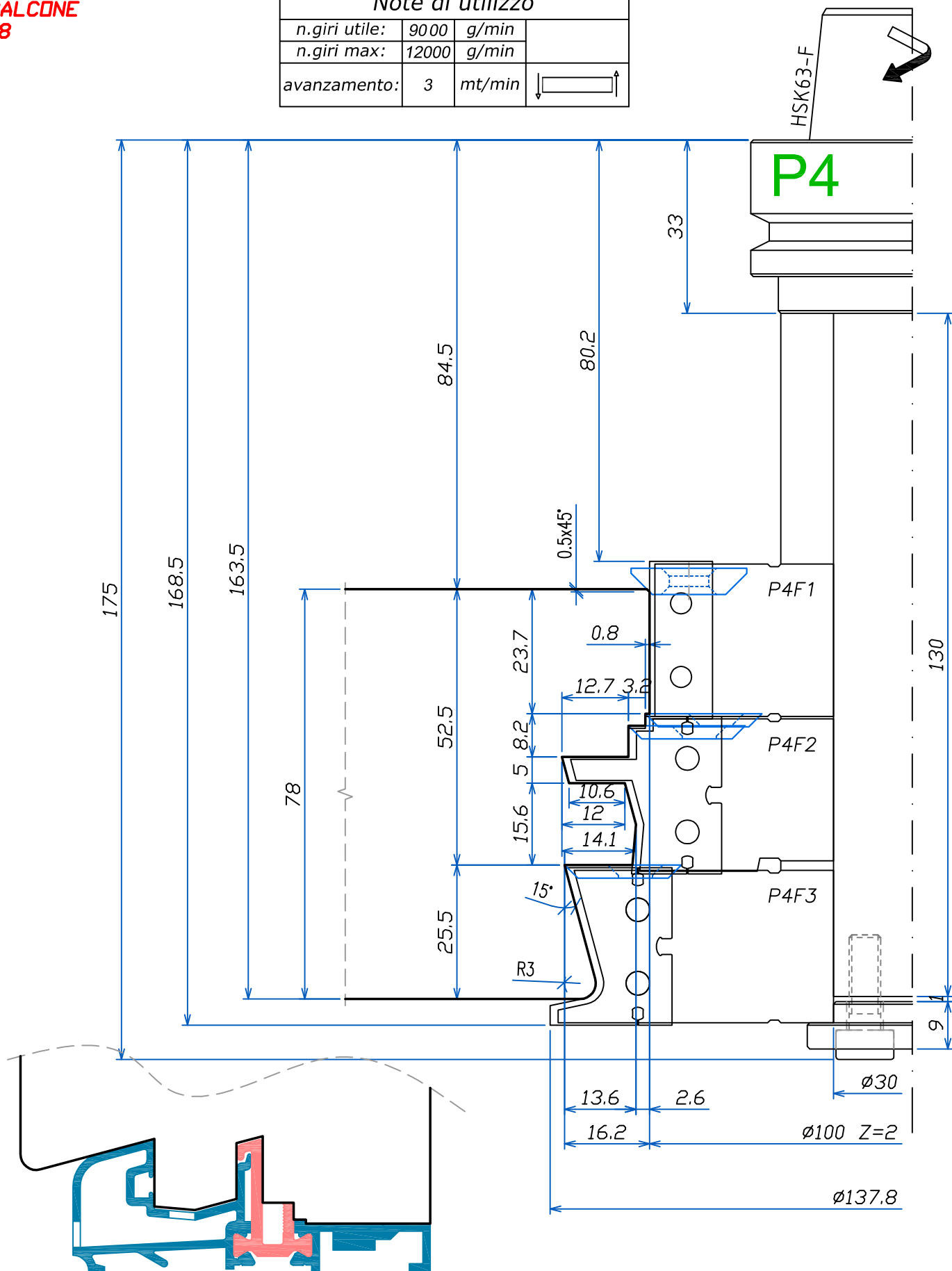

FABBRICA UTENSILI PER LEGNO
via Pisano, n.1 - 37050 Asparetto di Cerea (VR)
Tel. (0442) 83244 - Fax (0442) 83283
Sito Internet - <http://www.leut.it> -
E-Mail: info@leut.it

FIRMA:
DATA: 15/01/2016
ORD. N.:
CLIENTE:

DENOMINAZIONE:
DIS. CAD: **7892P**

**CONTROPROFILO
ALU PORTA
BALCONE
92**

Note di utilizzo			
n.giri utile:	9000	g/min	
n.giri max:	12000	g/min	
avanzamento:	3	mt/min	

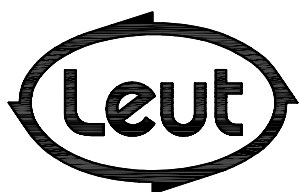
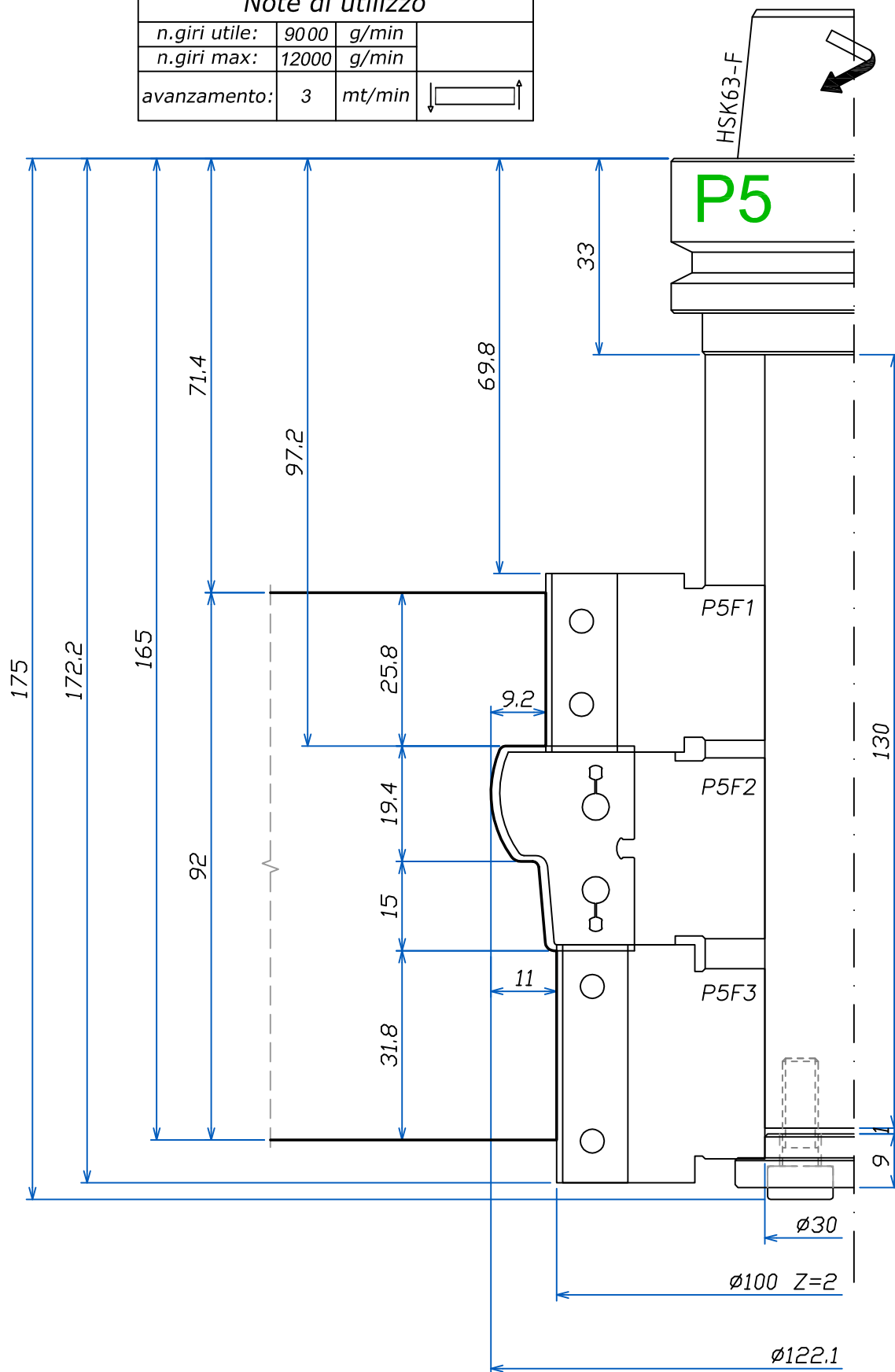

FABBRICA UTENSILI PER LEGNO
via Pisano, n.1 - 37050 Asparetto di Cerea (VR)
Tel. (0442) 83244 - Fax (0442) 83283
Sito Internet - <http://www.leut.it> -
E-Mail: info@leut.it

FIRMA:
DATA: 15/01/2016
ORD. N.:
CLIENTE:

DENOMINAZIONE:
DIS. CAD: 7892P

**PROFILO MONTANTE
CENTRALE PARTE
SX**

Note di utilizzo			
n.giri utile:	7500	g/min	
n.giri max:	12000	g/min	
avanzamento:	4	mt/min	
Su pezzi presgrossati aumentare l'avanzamento di 2 mt/min.			

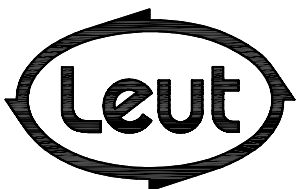
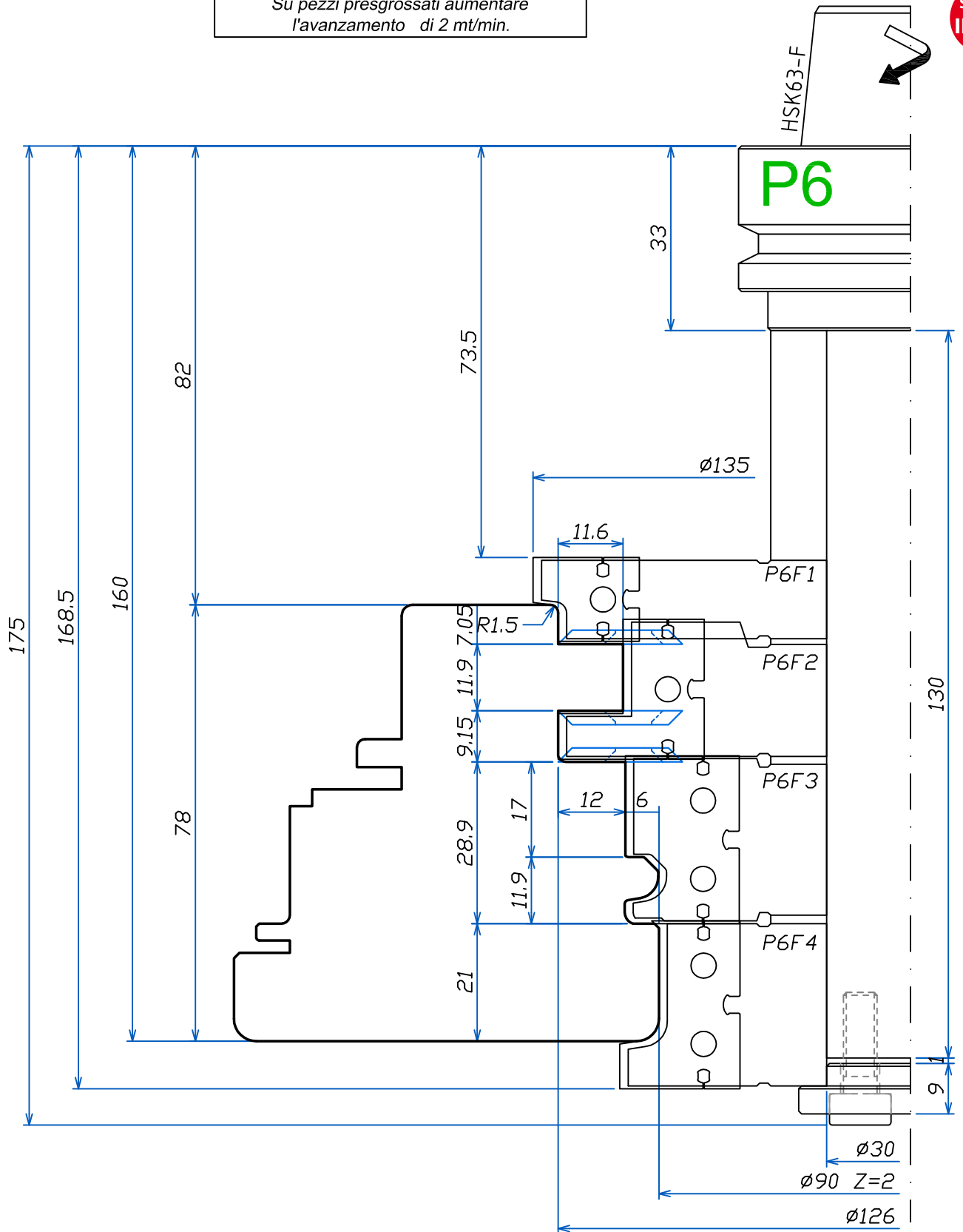

FABBRICA UTENSILI PER LEGNO
via Pisano, n.1 - 37050 Asparetto di Cerea (VR)
Tel. (0442) 83244 - Fax (0442) 83283
Sito Internet - <http://www.leut.it> -
E-Mail: info@leut.it

FIRMA:
DATA: 15/01/2016
ORD. N.:
CLIENTE:

DENOMINAZIONE:

DIS. CAD: 7892P

**PROFILO MONTANTE
CENTRALE PARTE
DX**

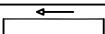
Note di utilizzo			
n.giri utile:	7500	g/min	
n.giri max:	12000	g/min	
avanzamento:	4	mt/min	
Su pezzi presgrossati aumentare l'avanzamento di 2 mt/min.			

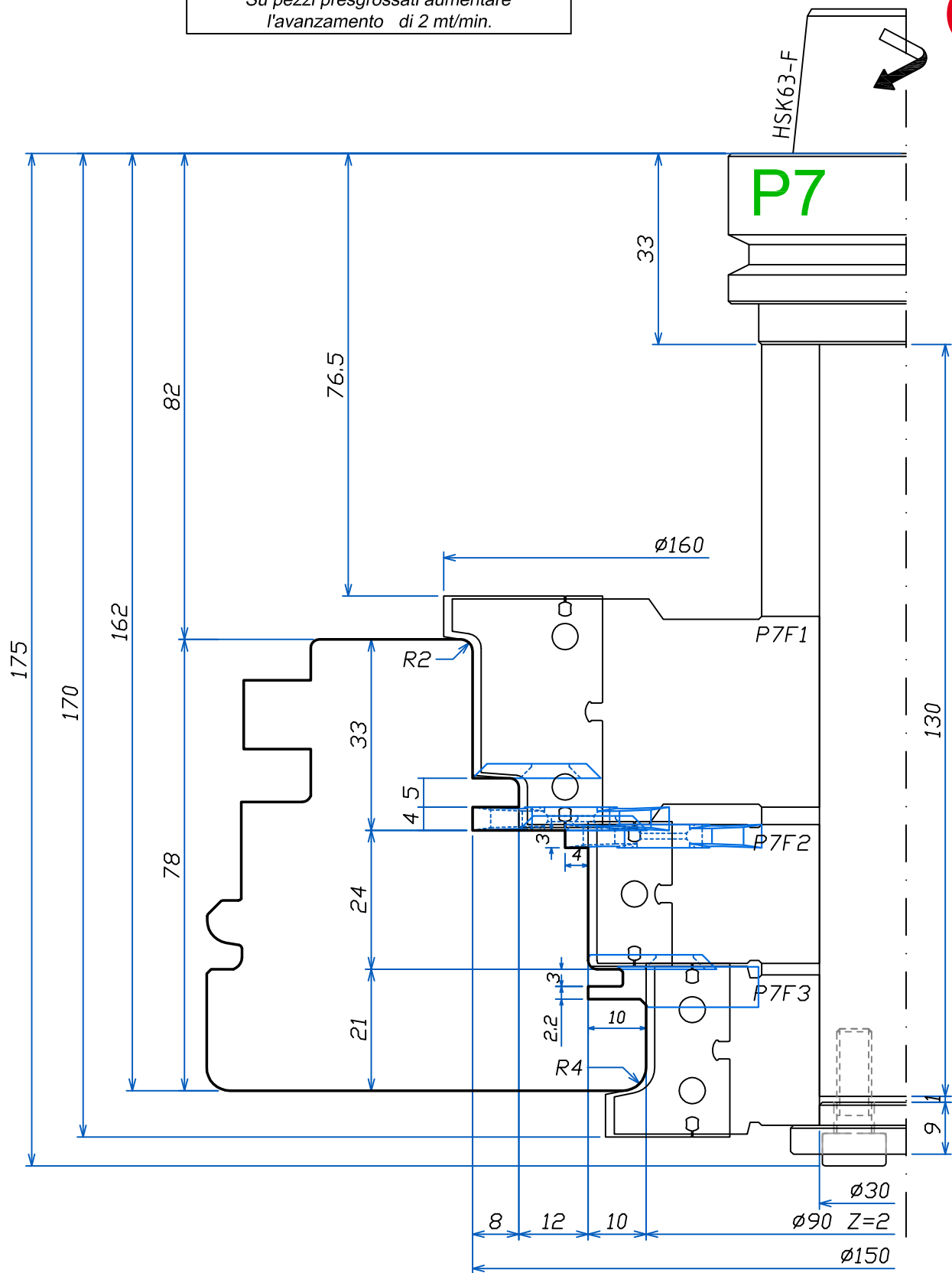

Section
INDEX
LEUT
WOODWORKING
TOOLS

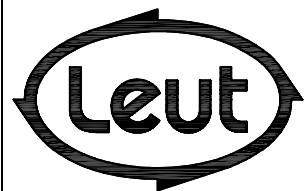

FABBRICA UTENSILI PER LEGNO
via Pisano, n.1 - 37050 Asparetto di Cerea (VR)
Tel. (0442) 83244 - Fax (0442) 83283
Sito Internet - <http://www.leut.it> -
E-Mail: info@leut.it

FIRMA:
DATA: 15/01/2016
ORD. N.:
CLIENTE:

DENOMINAZIONE:
DIS. CAD: **7892P**

LA LEUT S.R.L. E' PROPRIETARIA DEL PRESENTE DISEGNO E NE VIETA LA RIPRODUZIONE A TERZI SENZA LA DOVUTA AUTORIZZAZIONE.

**INTESTATURA
MONTANTE CENTRALE
PARTE SUP. E INF.
FINESTRA**

Note di utilizzo			
n.giri utile:	9000	g/min	
n.giri max:	12000	g/min	
avanzamento:	3	mt/min	

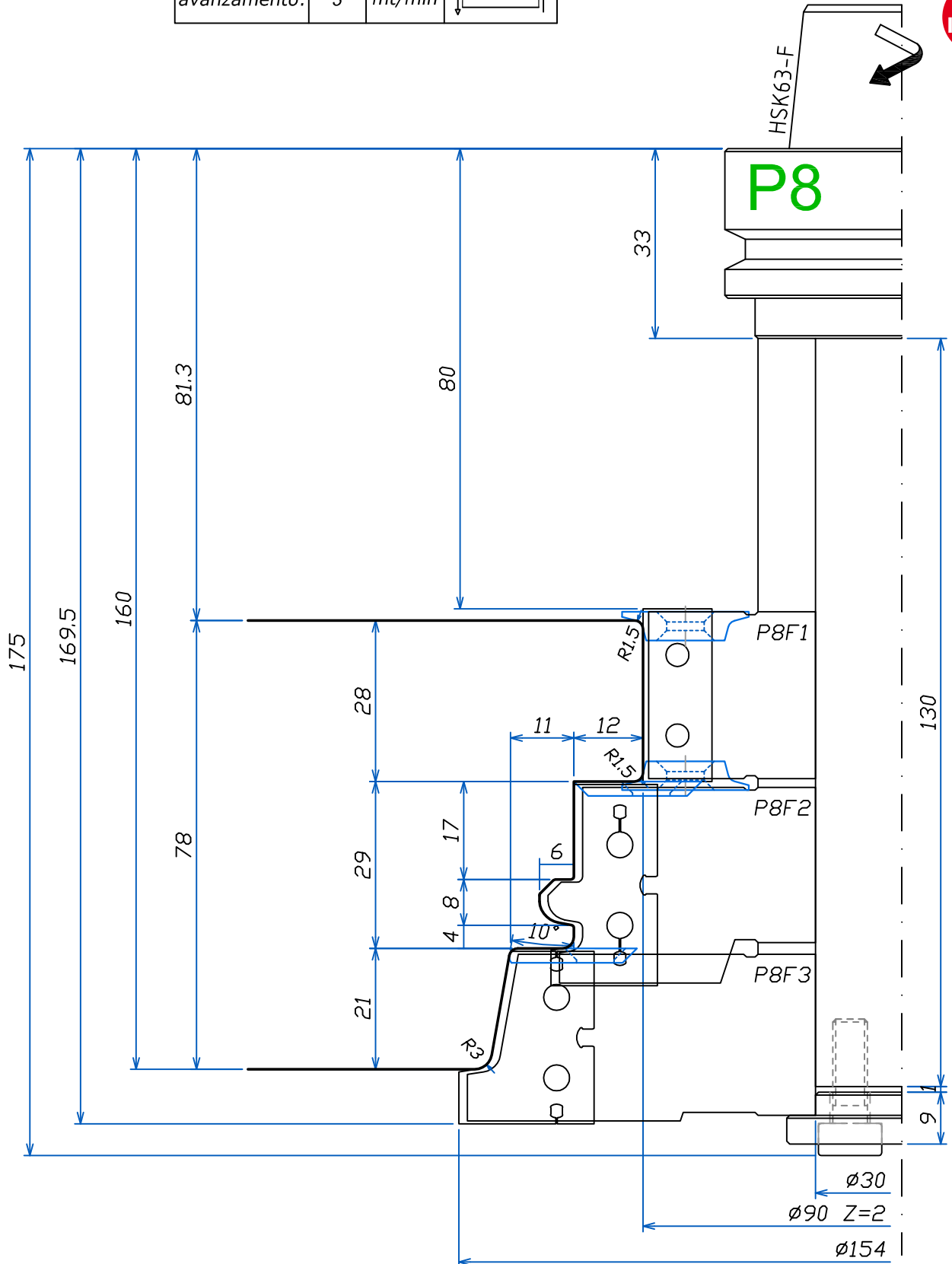
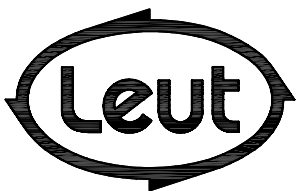
Section
INDEXLEUT
WOODWORKING
TOOLS

FABBRICA UTENSILI PER LEGNO
via Pisano, n.1 - 37050 Asparetto di Cerea (VR)
Tel. (0442) 83244 - Fax (0442) 83283
Sito Internet - <http://www.leut.it> -
E-Mail: info@leut.it

FIRMA:

DATA: 15/01/2016

ORD. N.:

CLIENTE:

DENOMINAZIONE:

DIS. CAD: **7892P**

LA LEUT S.R.L. E' PROPRIETARIA DEL PRESENTE DISEGNO E NE VIETA LA RIPRODUZIONE A TERZI SENZA LA DOVUTA AUTORIZZAZIONE.

**INTESTATURA
MONTANTE CENTRALE
PARTE INF.
PORTA-FINESTRA**

Note di utilizzo			
n.giri utile:	9000	g/min	
n.giri max:	12000	g/min	
avanzamento:	3	mt/min	

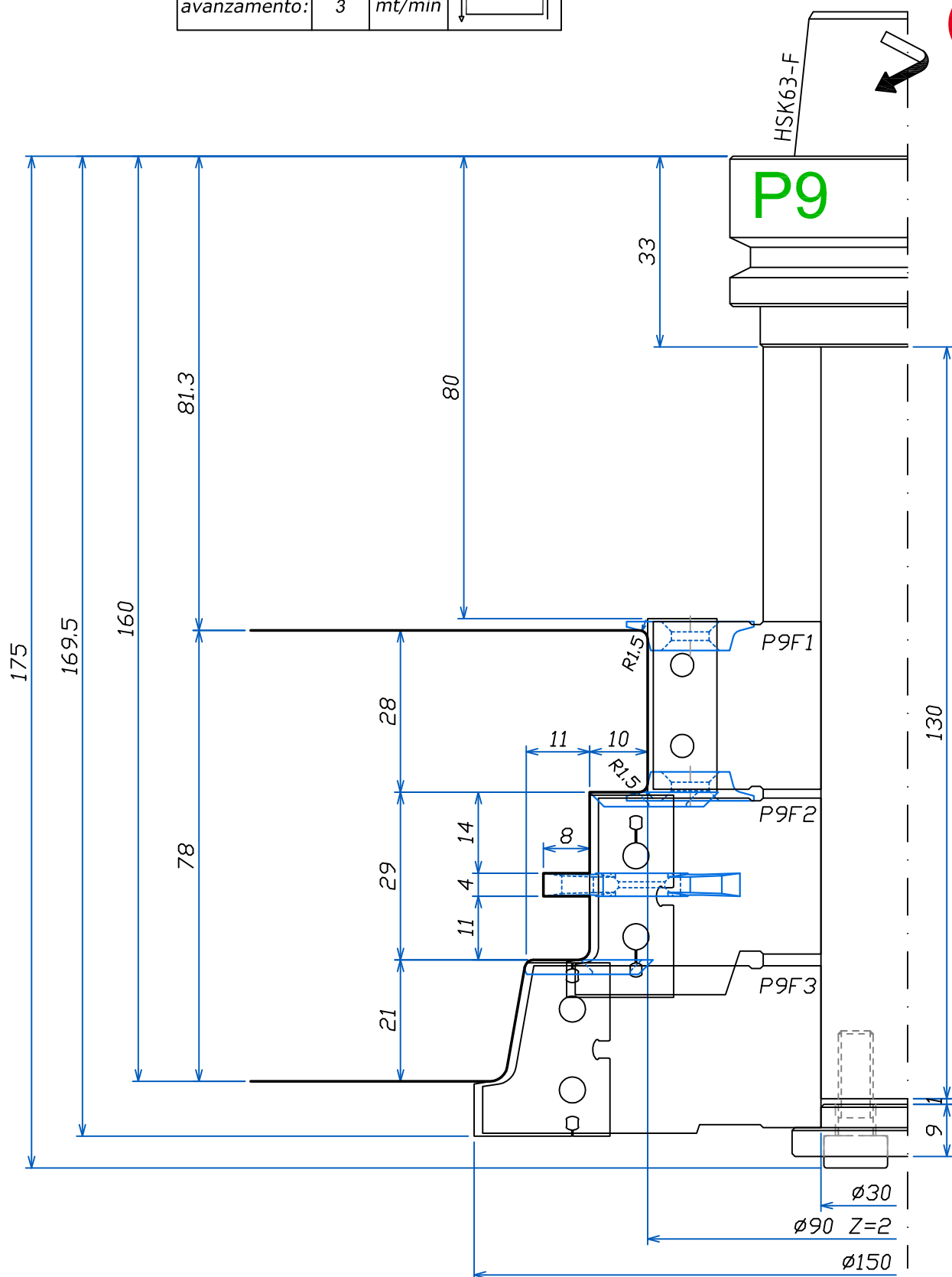

Section INDEX

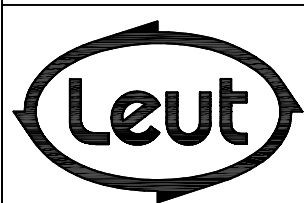

FABBRICA UTENSILI PER LEGNO
via Pisano, n.1 - 37050 Asparetto di Cerea (VR)
Tel. (0442) 83244 - Fax (0442) 83283
Sito Internet - <http://www.leut.it> -
E-Mail: info@leut.it

FIRMA:
DATA: 15/01/2016
ORD. N.:
CLIENTE:

DENOMINAZIONE:
DIS. CAD: **7892P**

LA LEUT S.R.L. E' PROPRIETARIA DEL PRESENTE DISEGNO E NE VIETA LA RIPRODUZIONE A TERZI SENZA LA DOVUTA AUTORIZZAZIONE.

**PROFILO INTERNO
ANTA
PRIMO PASSAGGIO
FINESTRA DIRITTA
LEGNO 78-92**

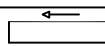
Note di utilizzo			
n.giri utile:	9000	g/min	
n.giri max:	12000	g/min	
avanzamento:	4	mt/min	
Su pezzi presgrossati aumentare l'avanzamento di 2 mt/min.			

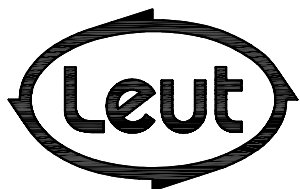
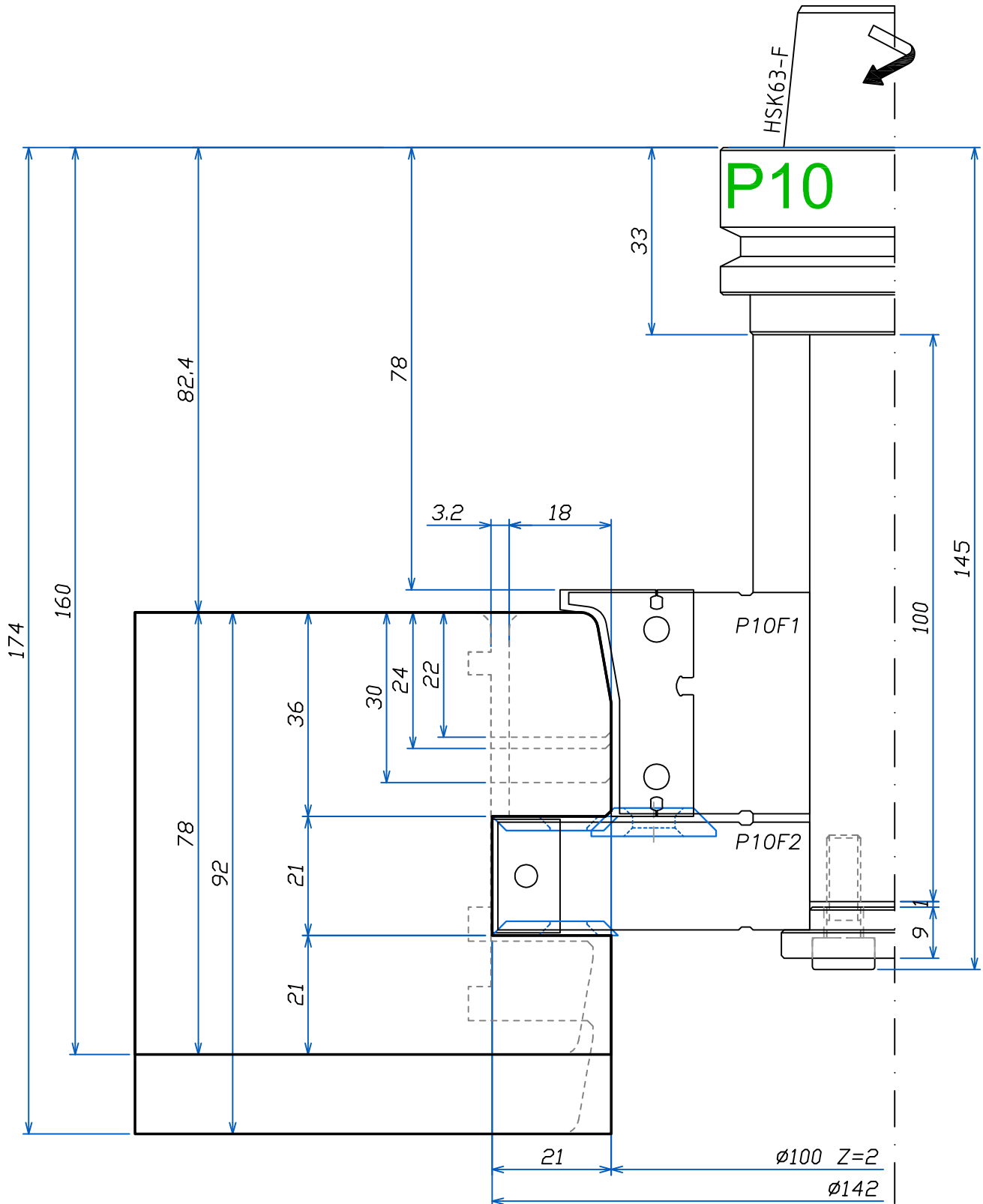

FABBRICA UTENSILI PER LEGNO
via Pisano, n.1 - 37050 Asparetto di Cerea (VR)
Tel. (0442) 83244 - Fax (0442) 83283
Sito Internet - <http://www.leut.it> -
E-Mail: info@leut.it

FIRMA:
DATA: 15/01/2016
ORD. N.:
CLIENTE:

DENOMINAZIONE:

DIS. CAD: **7892P**

PROFILO INTERNO
ANTA
PRIMO PASSAGGIO
FINESTRA AD ARCO
LEGNO 78-92

Note di utilizzo			
n.giri utile:	9000	g/min	
n.giri max:	14000	g/min	
avanzamento:	4	mt/min	
	3,5	mt/min	
Su pezzi presgrossati aumentare l'avanzamento di 2 mt/min.			

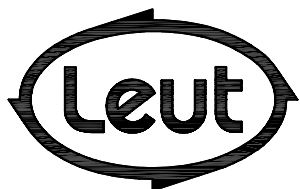
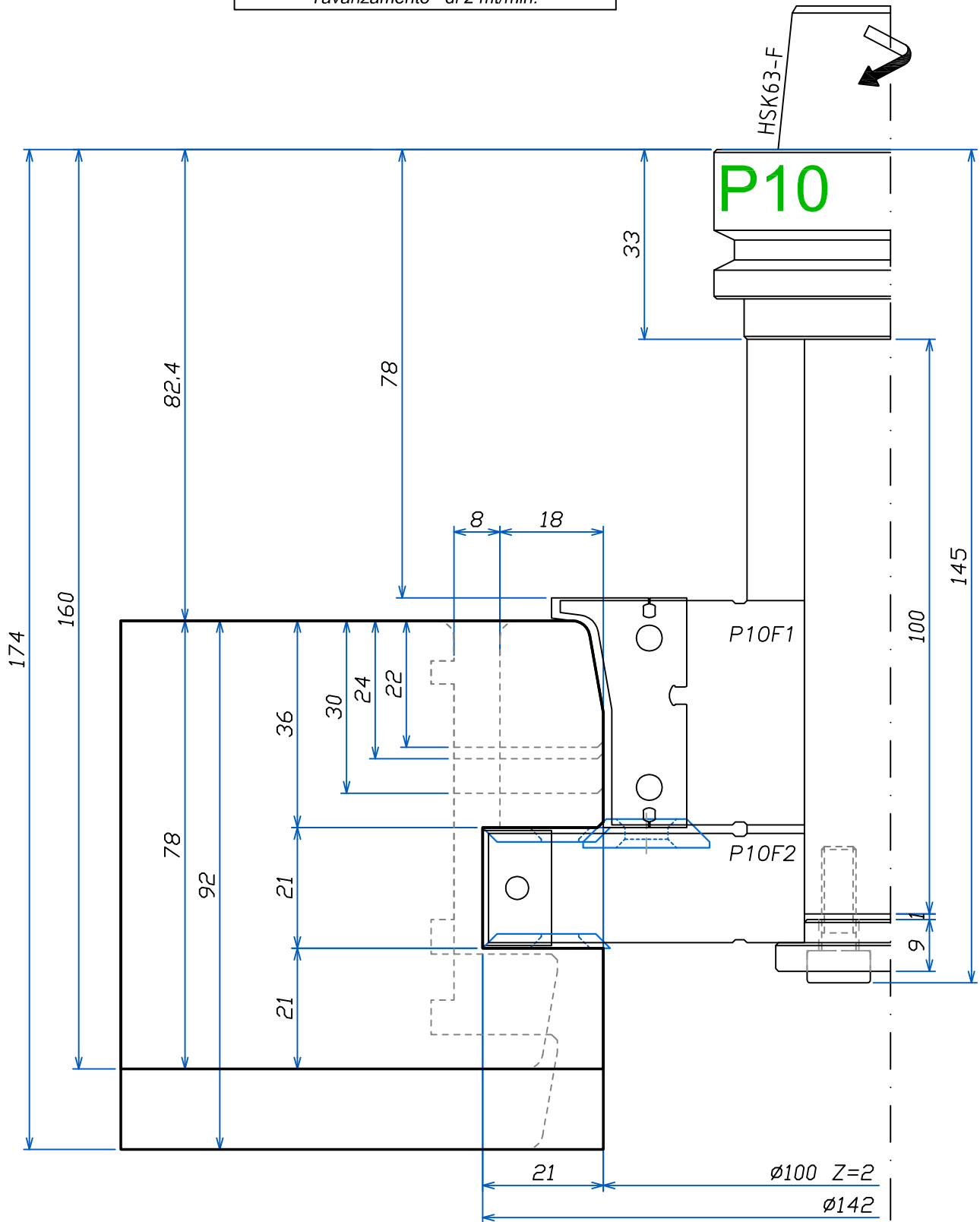

FABBRICA UTENSILI PER LEGNO
 via Pisano, n.1 - 37050 Asparetto di Cerea (VR)
 Tel. (0442) 83244 - Fax (0442) 83283
 Sito Internet - <http://www.leut.it> -
 E-Mail: info@leut.it

FIRMA:
 DATA: 15/01/2016
 ORD. N.:
 CLIENTE:

DENOMINAZIONE:

DIS. CAD: **7892P**

**RAGGIATURA
LISTELLO
FINESTRA DIRITTA
LEGNO 78-92**

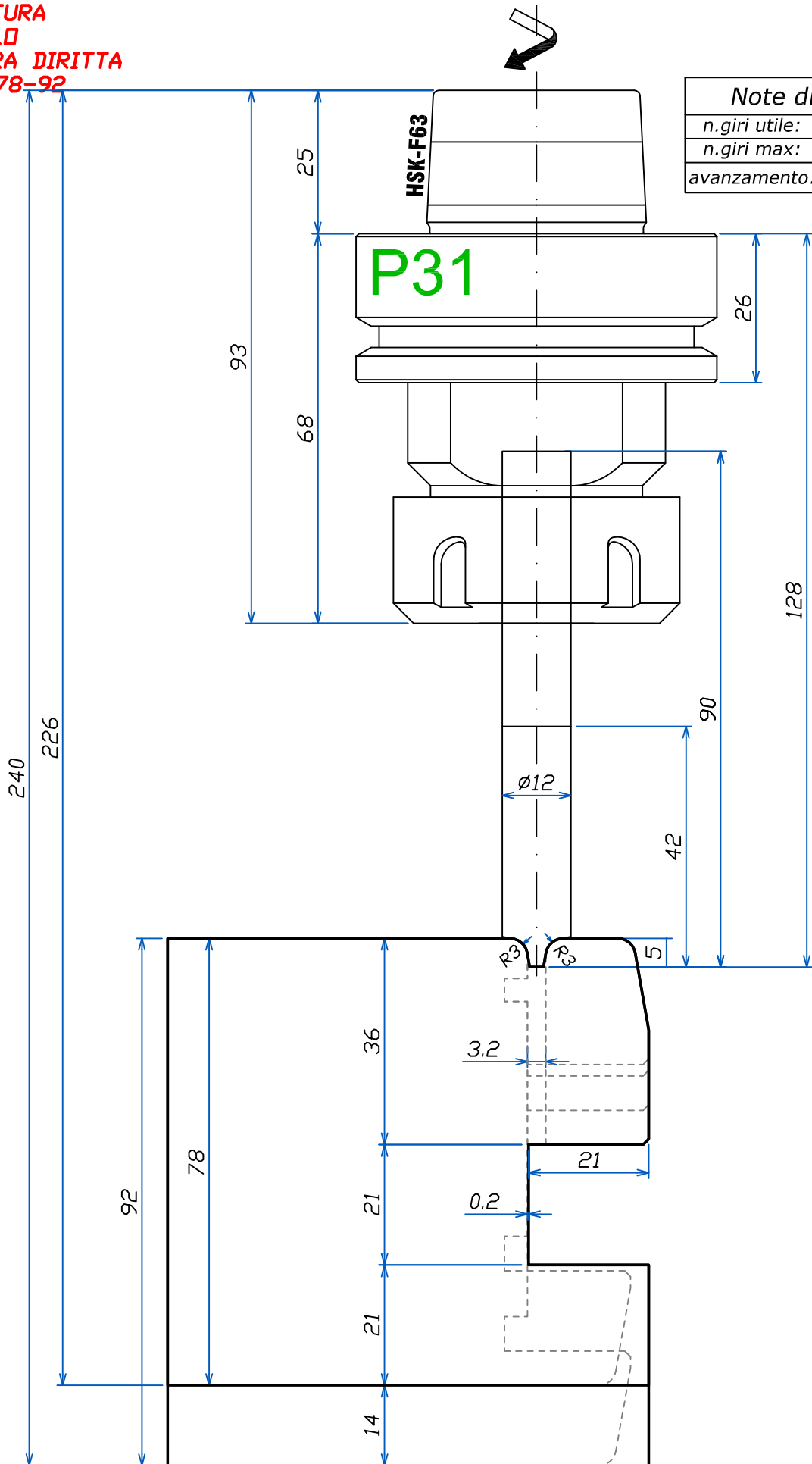

Note di utilizzo		
n.giri utile:	18000	g/min
n.giri max:	24000	g/min
avanzamento:	6	mt/min

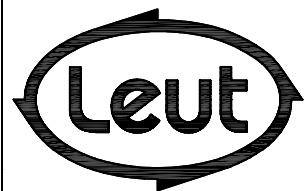

FABBRICA UTENSILI PER LEGNO
via Pisano, n.1 - 37050 Asparetto di Cerea (VR)
Tel. (0442) 83244 - Fax (0442) 83283
Sito Internet - <http://www.leut.it> -
E-Mail: info@leut.it

FIRMA:
DATA: 15/01/2016
ORD. N.:
CLIENTE:

DENOMINAZIONE:
DIS. CAD: **7892P**

**RAGGIATURA
LISTELLO
FINESTRA AD ARCO
LEGNO 78-92**

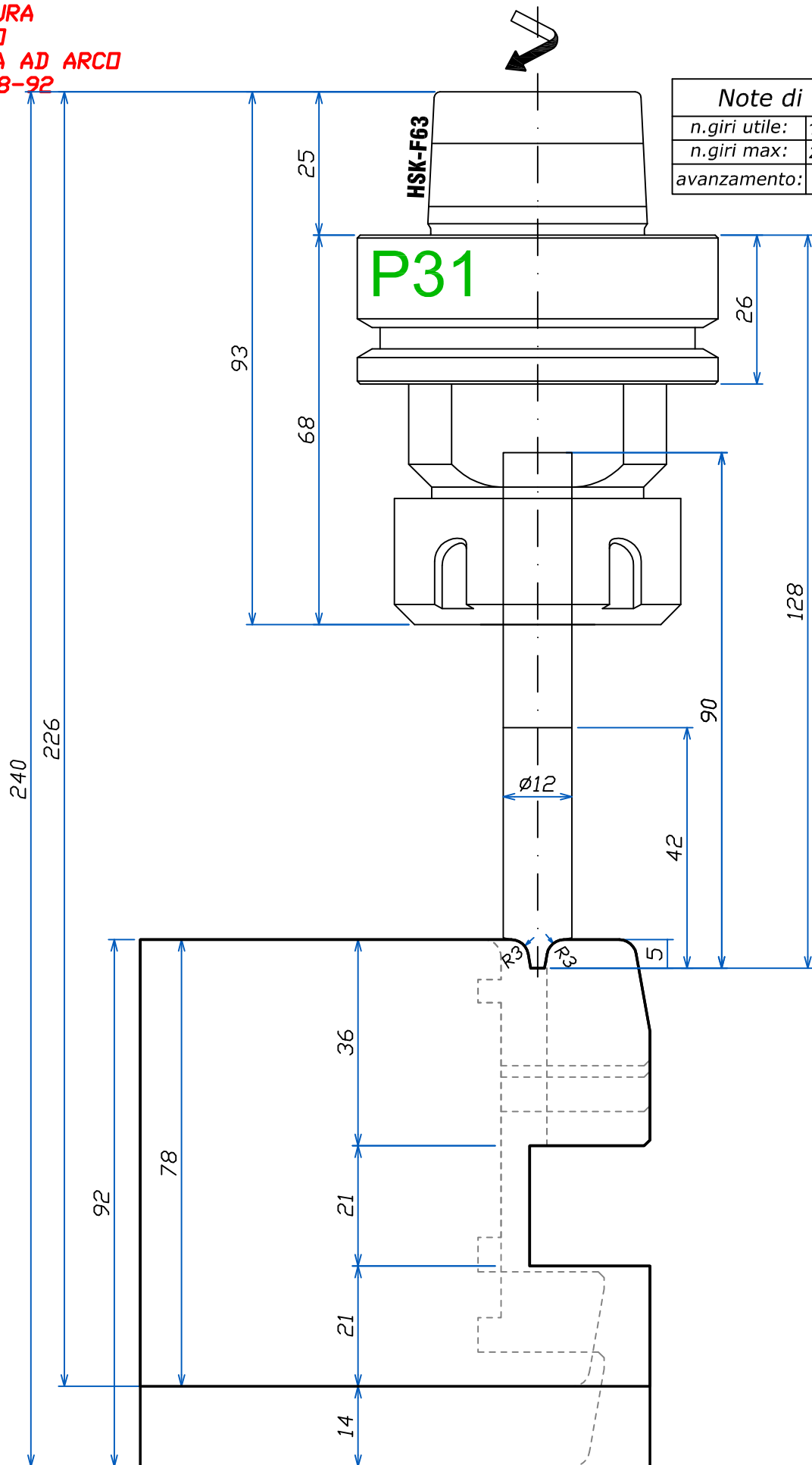

Note di utilizzo		
n.giri utile:	18000	g/min
n.giri max:	22000	g/min
avanzamento:	6	mt/min

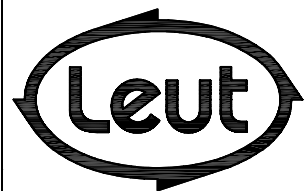

FABBRICA UTENSILI PER LEGNO
via Pisano, n.1 - 37050 Asparetto di Cerea (VR)
Tel. (0442) 83244 - Fax (0442) 83283
Sito Internet - <http://www.leut.it> -
E-Mail: info@leut.it

FIRMA:
DATA: 15/01/2016
ORD. N.:
CLIENTE:

DENOMINAZIONE:
DIS. CAD: **7892P**

**RECUPERO LISTELLO 8mm
LEGNO 78-92**

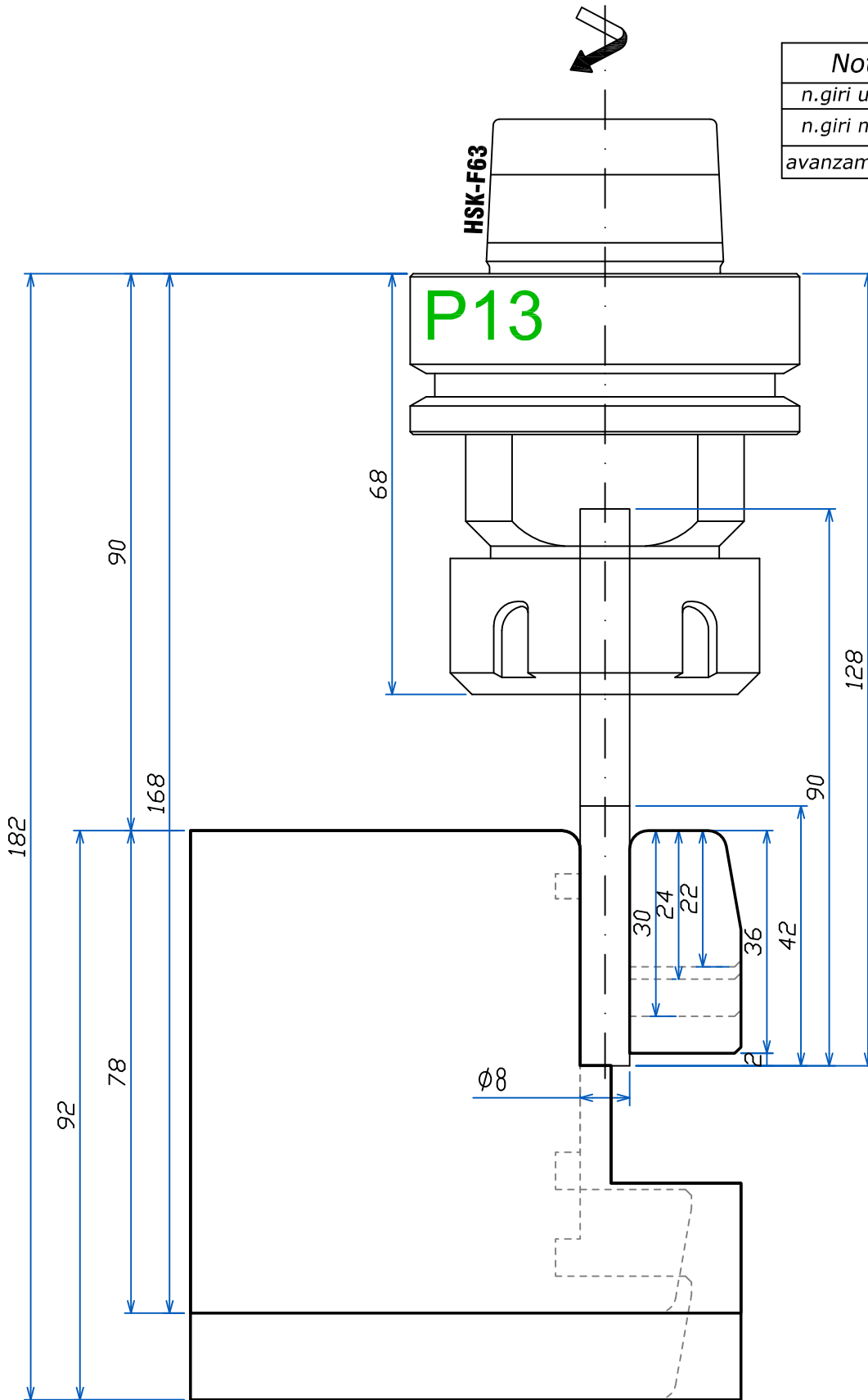

Note di utilizzo

n.giri utile:	18000	g/min
n.giri max:	24000	g/min
avanzamento:	6	mt/min

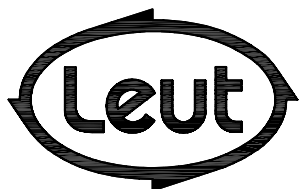

FABBRICA UTENSILI PER LEGNO
via Pisano, n.1 - 37050 Asparetto di Cerea (VR)
Tel. (0442) 83244 - Fax (0442) 83283
Sito Internet - <http://www.leut.it> -
E-Mail: info@leut.it

FIRMA:

DATA: 15/01/2016

ORD. N.:

CLIENTE:

DENOMINAZIONE:

DIS. CAD: **7892P**

**RETTIFICA FINALE
PROFILO INTERNO
LEGNO 78-92**

Note di utilizzo			
n.giri utile:	9000	g/min	
n.giri max:	14000	g/min	
avanzamento:	4	mt/min	
Su pezzi presgrossati aumentare l'avanzamento di 2 mt/min.			

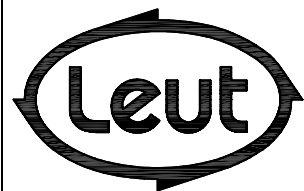
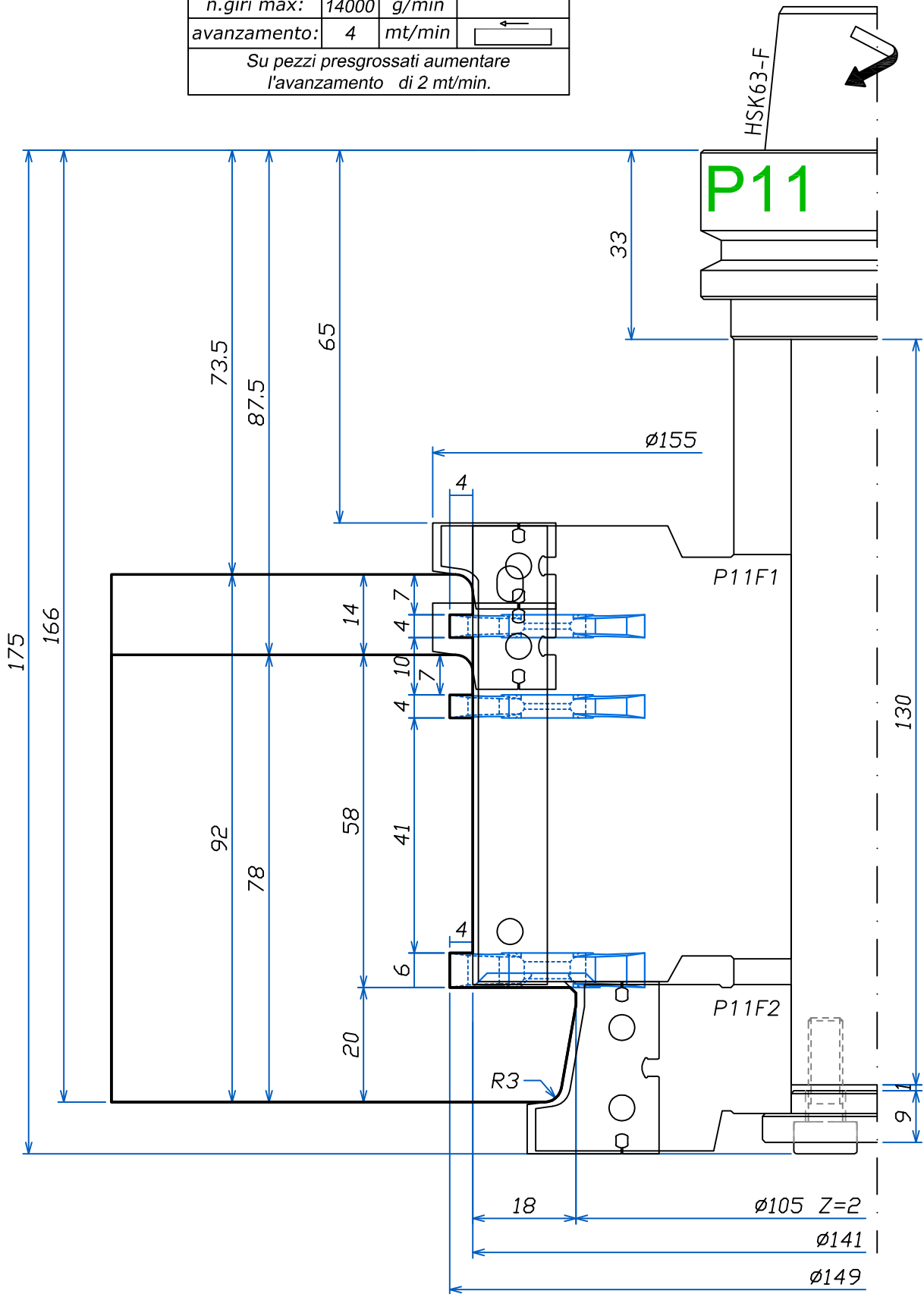

FABBRICA UTENSILI PER LEGNO
via Pisano, n.1 - 37050 Asparetto di Cerea (VR)
Tel. (0442) 83244 - Fax (0442) 83283
Sito Internet - <http://www.leut.it> -
E-Mail: info@leut.it

FIRMA:
DATA: 15/01/2016
ORD. N.:
CLIENTE:

DENOMINAZIONE:
DIS. CAD: 7892P

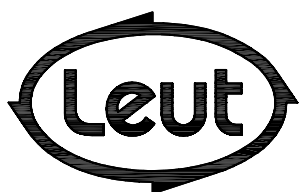
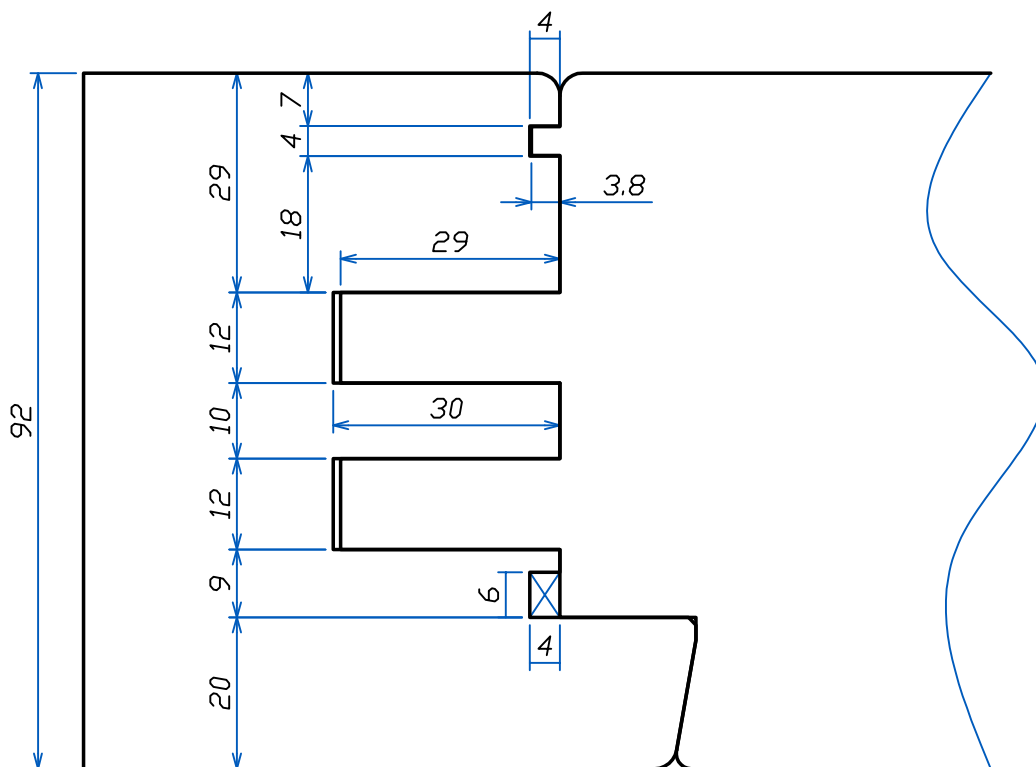
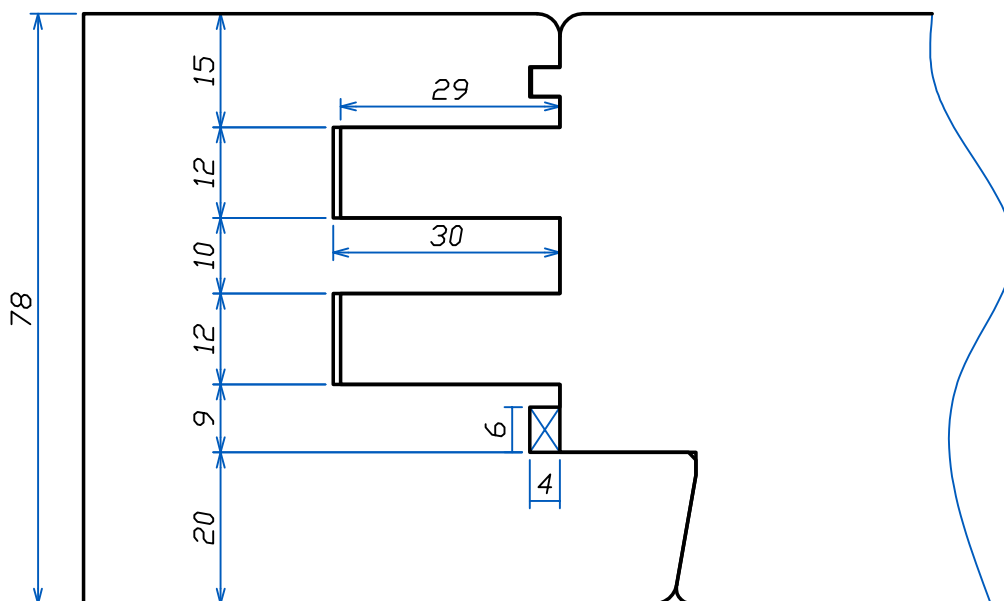

FABBRICA UTENSILI PER LEGNO
 via Pisano, n.1 - 37050 Asparetto di Cerea (VR)
 Tel. (0442) 83244 - Fax (0442) 83283
 Sito Internet - <http://www.leut.it> -
 E-Mail: info@leut.it

FIRMA:
 DATA: 15/01/2016
 ORD. N.:
 CLIENTE:

DENOMINAZIONE:
 DIS. CAD: **7892P**

**CONTROSAGOMA
PROFILO INTERNO
LEGNO 78-92**

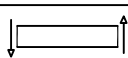
Note di utilizzo			
n.giri utile:	7500	g/min	
n.giri max:	12000	g/min	
avanzamento:	3	mt/min	

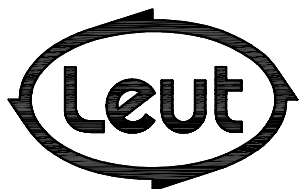
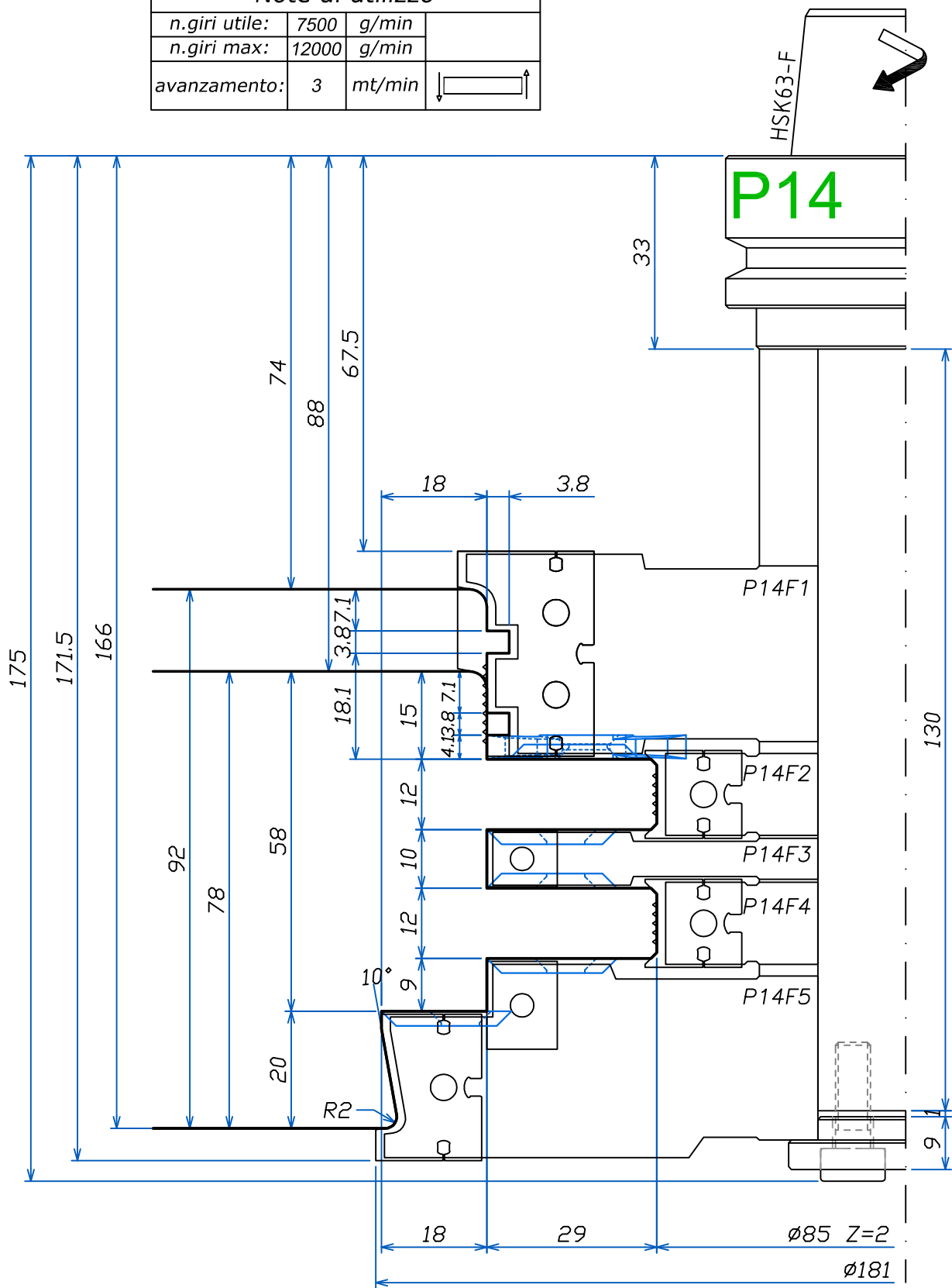

FABBRICA UTENSILI PER LEGNO
via Pisano, n.1 - 37050 Asparetto di Cerea (VR)
Tel. (0442) 83244 - Fax (0442) 83283
Sito Internet - <http://www.leut.it> -
E-Mail: info@leut.it

FIRMA:
DATA: 15/01/2016
ORD. N.:
CLIENTE:

DENOMINAZIONE:

DIS. CAD: **7892P**

**PROFILATURA
TRAVERSI AGGIUNTI
PORTA-FINESTRA
LEGNO 78-92**

Note di utilizzo		
n.giri utile:	7500	g/min
n.giri max:	12000	g/min
avanzamento:	3	mt/min

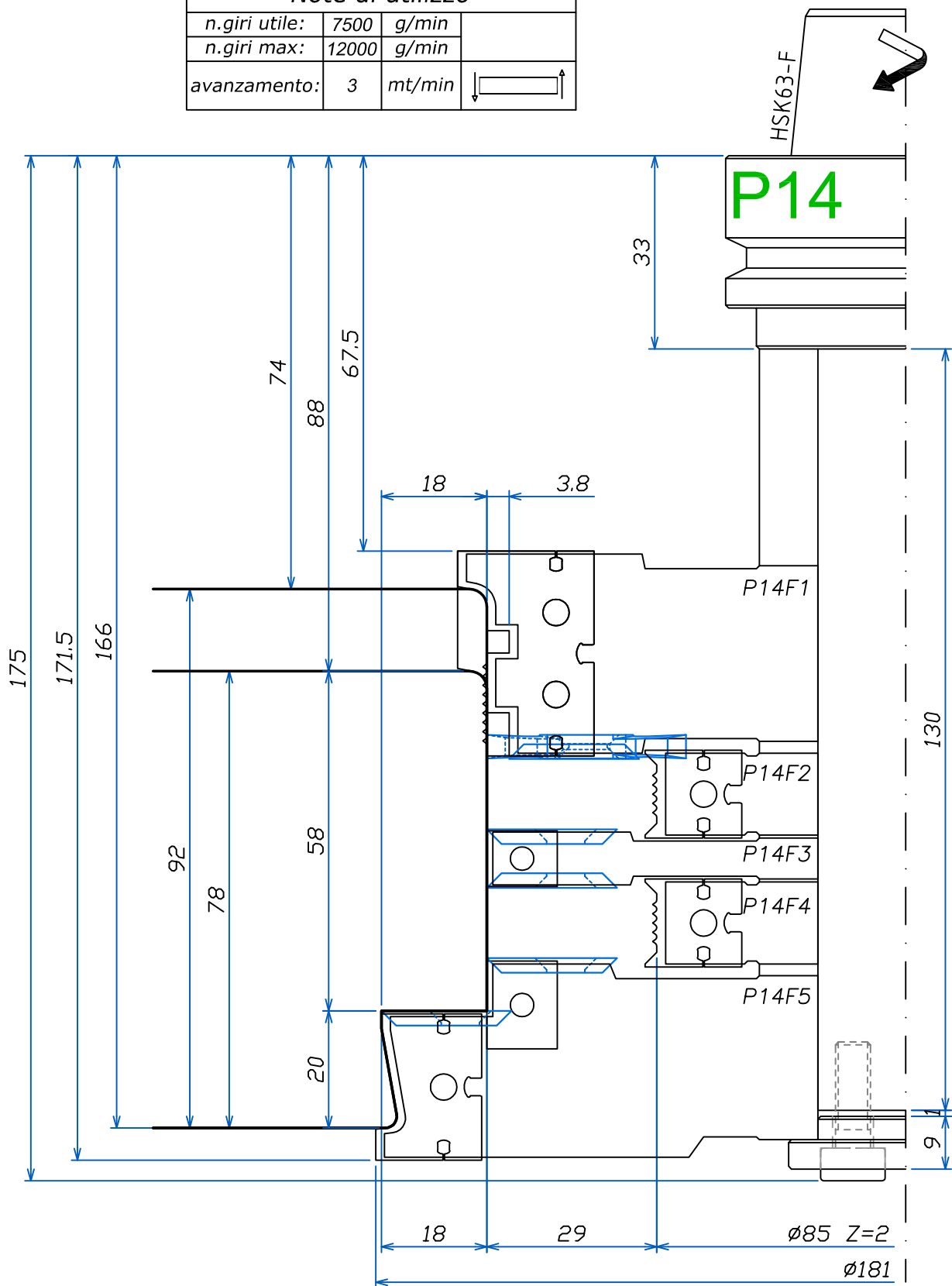

Section
INDEX

LEUT
WOODWORKING
TOOLS

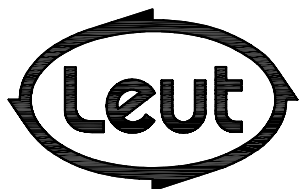

FABBRICA UTENSILI PER LEGNO
via Pisano, n.1 - 37050 Asparetto di Cerea (VR)
Tel. (0442) 83244 - Fax (0442) 83283
Sito Internet - <http://www.leut.it> -
E-Mail: info@leut.it

FIRMA:
DATA: 15/01/2016
ORD. N.:
CLIENTE:

DENOMINAZIONE:

DIS. CAD: **7892P**

LA LEUT S.R.L. E' PROPRIETARIA DEL PRESENTE DISEGNO E NE VIETA LA RIPRODUZIONE A TERZI SENZA LA DOVUTA AUTORIZZAZIONE.

**RIPASSO PER
CONTROSAGOMA
TRAVERSI ANTA
FINESTRA AD ARCO
LEGNO 78-92
PRIMO PASSAGGIO**

Note di utilizzo			
n.giri utile:	9000	g/min	
n.giri max:	14000	g/min	
avanzamento:	4	mt/min	
	3,5	mt/min	
Su pezzi presgrossati aumentare l'avanzamento di 2 mt/min.			

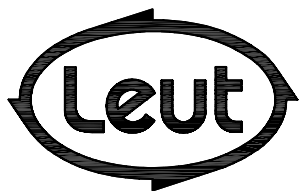
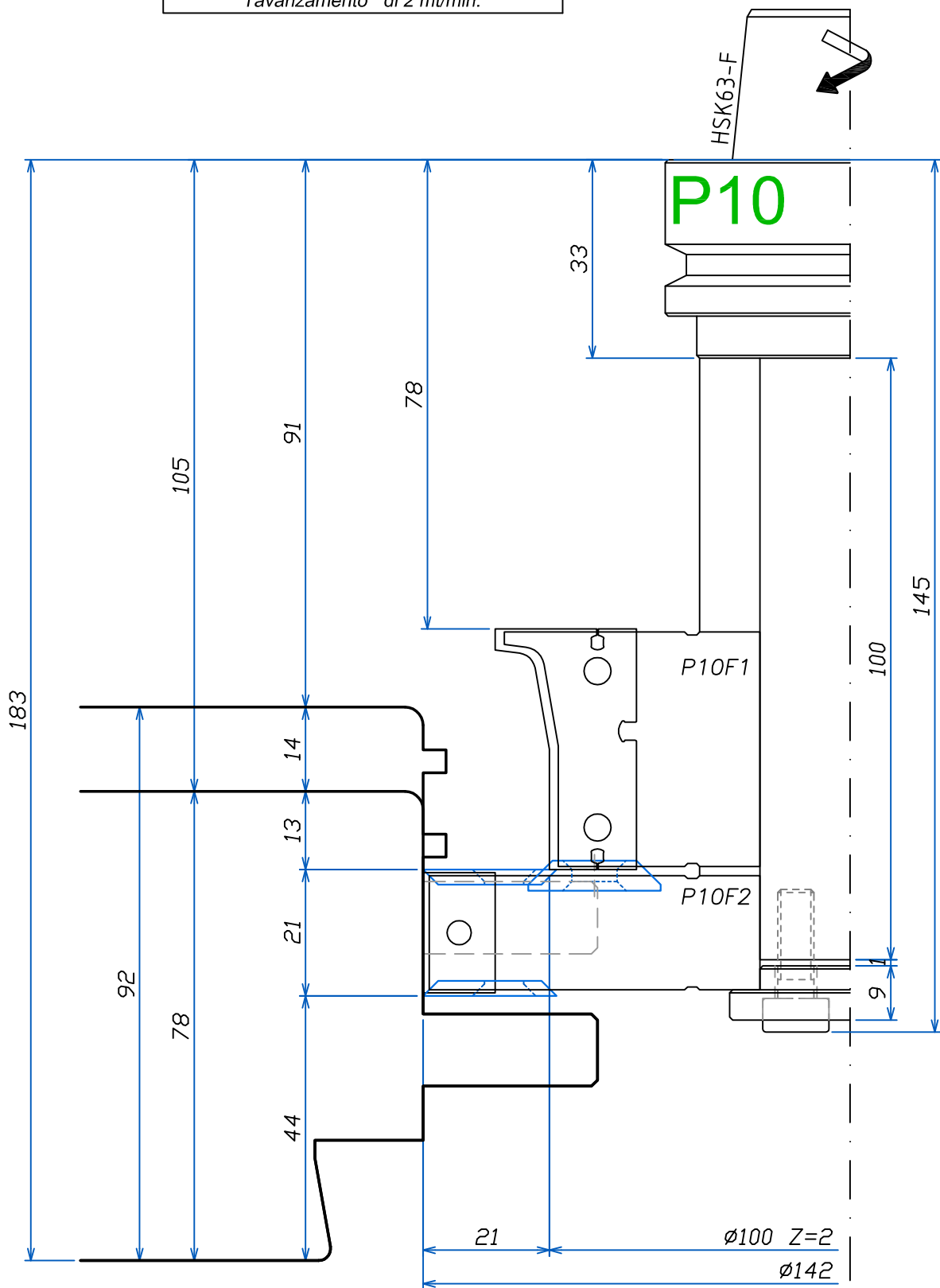

FABBRICA UTENSILI PER LEGNO
via Pisano, n.1 - 37050 Asparetto di Cerea (VR)
Tel. (0442) 83244 - Fax (0442) 83283
Sito Internet - <http://www.leut.it> -
E-Mail: info@leut.it

FIRMA:
DATA: 15/01/2016
ORD. N.:
CLIENTE:

DENOMINAZIONE:

DIS. CAD: **7892P**

**RIPASSO PER
CONTROSAGOMA
TRAVERSI ANTA
FINESTRA AD ARCO
LEGNO 78-92
SECONDO PASSAGGIO**

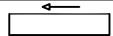
Note di utilizzo			
n.giri utile:	9000	g/min	
n.giri max:	14000	g/min	
avanzamento:	4	mt/min	
	3,5	mt/min	
Su pezzi presgrossati aumentare l'avanzamento di 2 mt/min.			

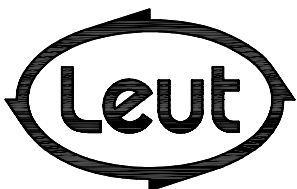
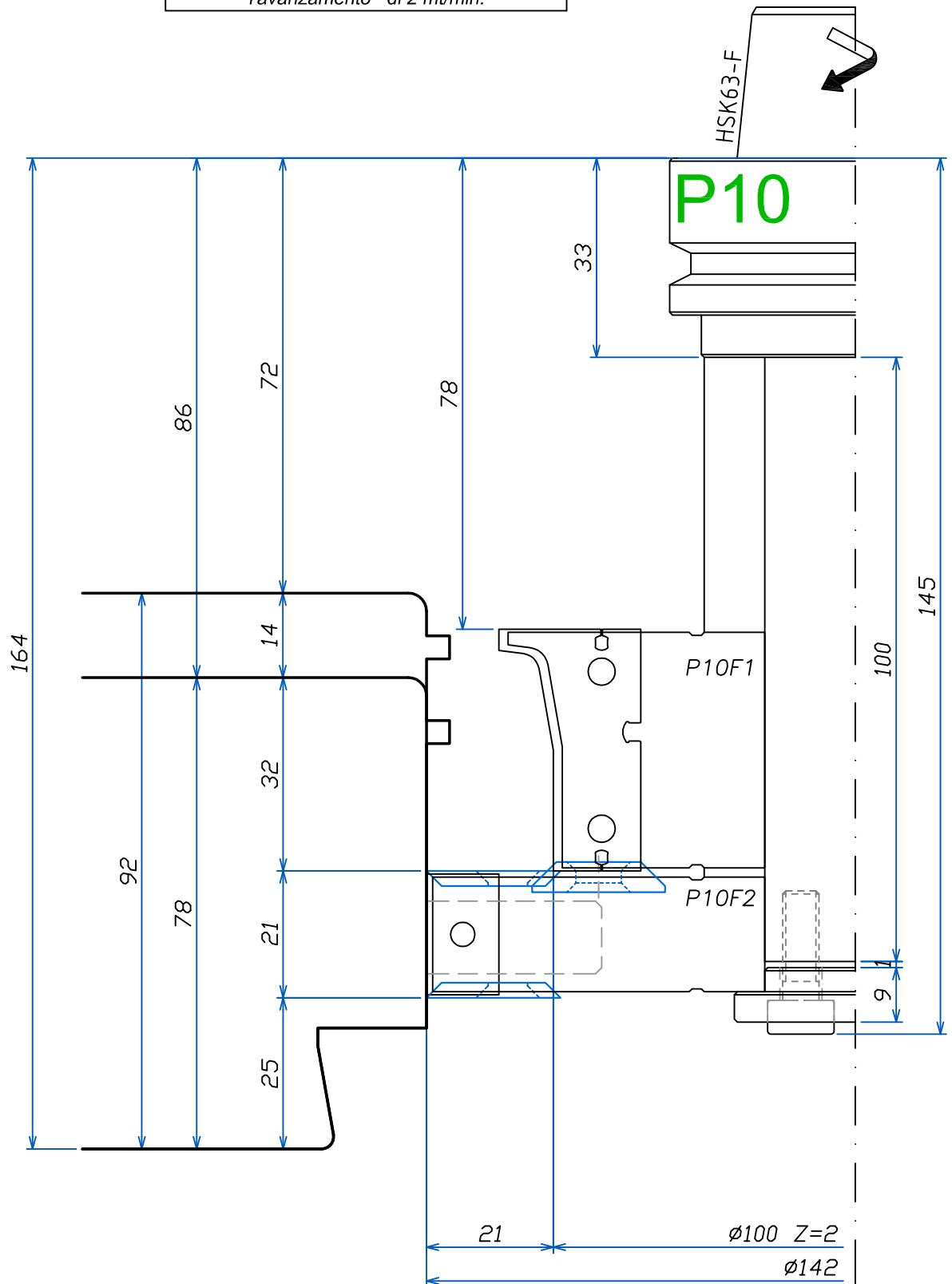

FABBRICA UTENSILI PER LEGNO
via Pisano, n.1 - 37050 Asparetto di Cerea (VR)
Tel. (0442) 83244 - Fax (0442) 83283
Sito Internet - <http://www.leut.it> -
E-Mail: info@leut.it

FIRMA:
DATA: 15/01/2016
ORD. N.:
CLIENTE:

DENOMINAZIONE:

DIS. CAD: **7892P**

**SQUADRATURA
ESTERNO ANTA
LEGNO 78-92**

Note di utilizzo			
n.giri utile:	7500	g/min	
n.giri max:	13000	g/min	
avanzamento:	4	mt/min	
	3,5	mt/min	
	3	mt/min	
Su pezzi presgrossati aumentare l'avanzamento di 2 mt/min.			

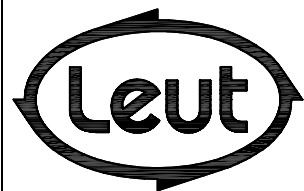
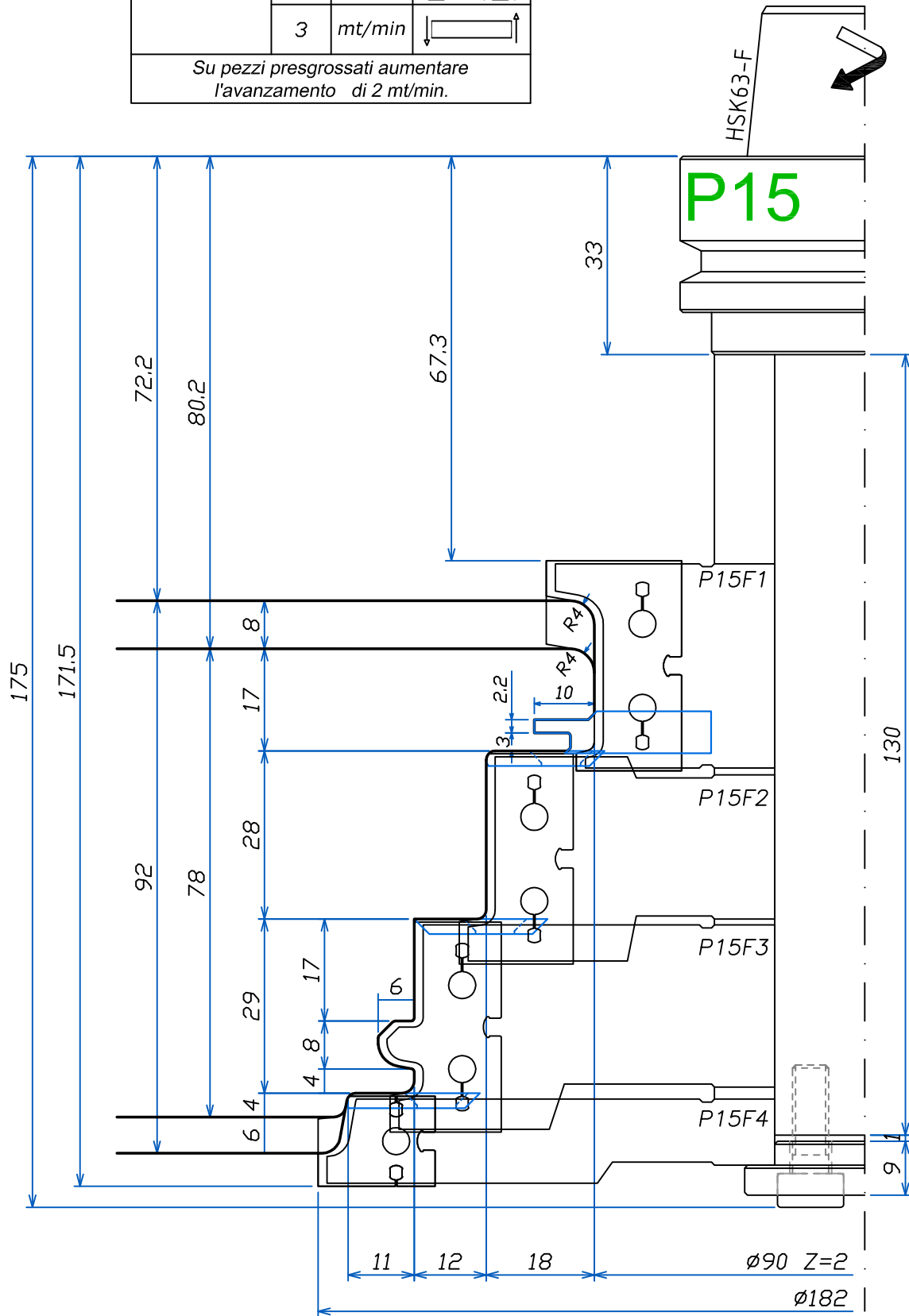

FABBRICA UTENSILI PER LEGNO
via Pisano, n.1 - 37050 Asparetto di Cerea (VR)
Tel. (0442) 83244 - Fax (0442) 83283
Sito Internet - <http://www.leut.it> -
E-Mail: info@leut.it

FIRMA:
DATA: 15/01/2016
ORD. N.:
CLIENTE:

DENOMINAZIONE:
DIS. CAD: **7892P**

**TRAVERSO INF.
ANTA
PORTA-BALCONE
LEGNO 78**

Note di utilizzo			
n.giri utile:	7500	g/min	
n.giri max:	13000	g/min	
avanzamento:	4	mt/min	
	3	mt/min	
Su pezzi presgrossati aumentare l'avanzamento di 2 mt/min.			

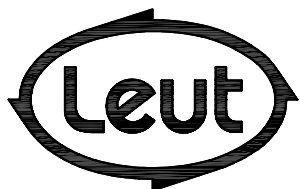
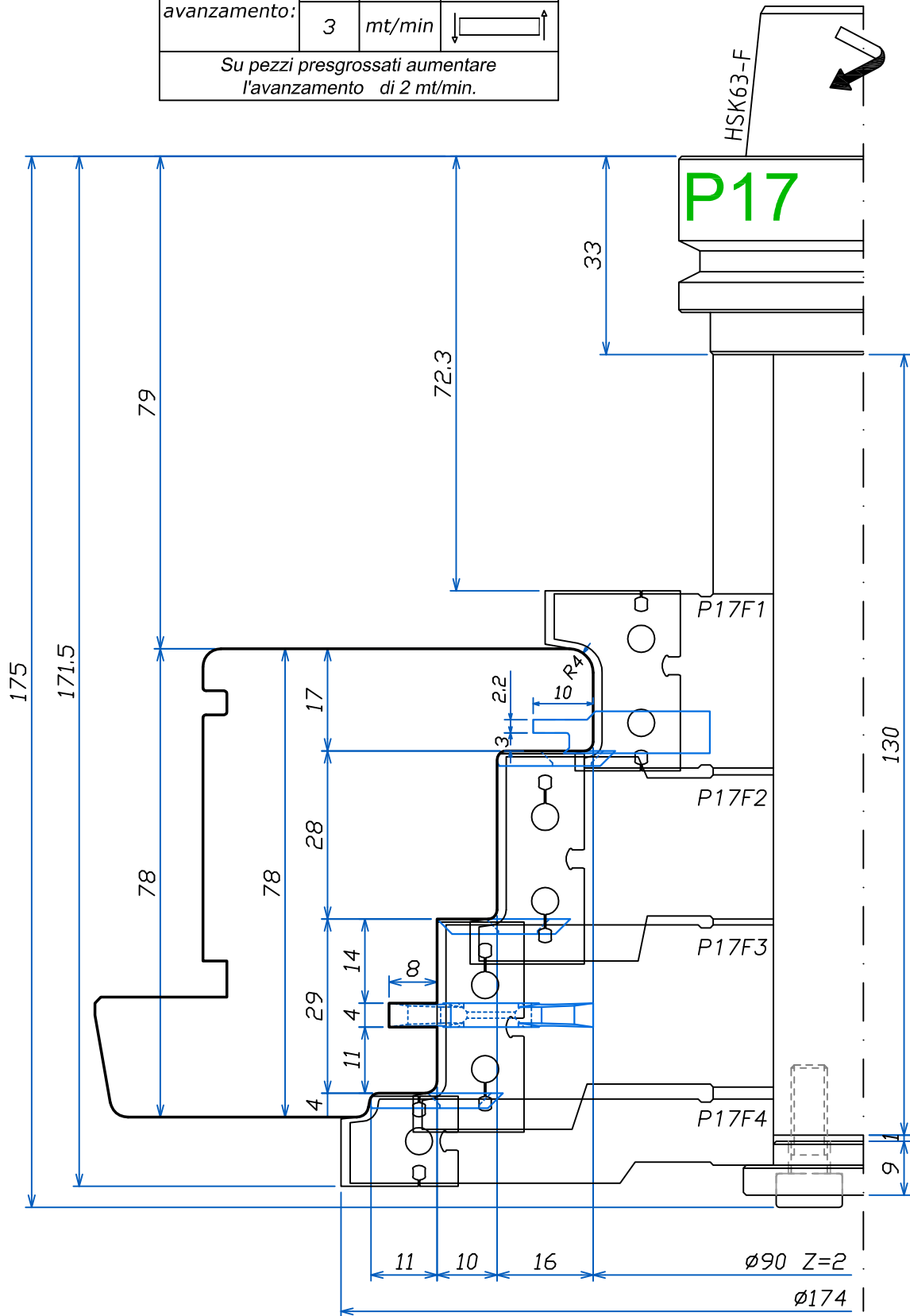

FABBRICA UTENSILI PER LEGNO
via Pisano, n.1 - 37050 Asparetto di Cerea (VR)
Tel. (0442) 83244 - Fax (0442) 83283
Sito Internet - <http://www.leut.it> -
E-Mail: info@leut.it

FIRMA:
DATA: 15/01/2016
ORD. N.:
CLIENTE:

DENOMINAZIONE:

DIS. CAD: **7892P**

**CONTROBATTUTA
CENTRALE**

Note di utilizzo			
n.giri utile:	7500	g/min	
n.giri max:	13000	g/min	
avanzamento:	4	mt/min	
Su pezzi presgrossati aumentare l'avanzamento di 2 mt/min.			

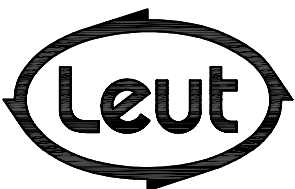
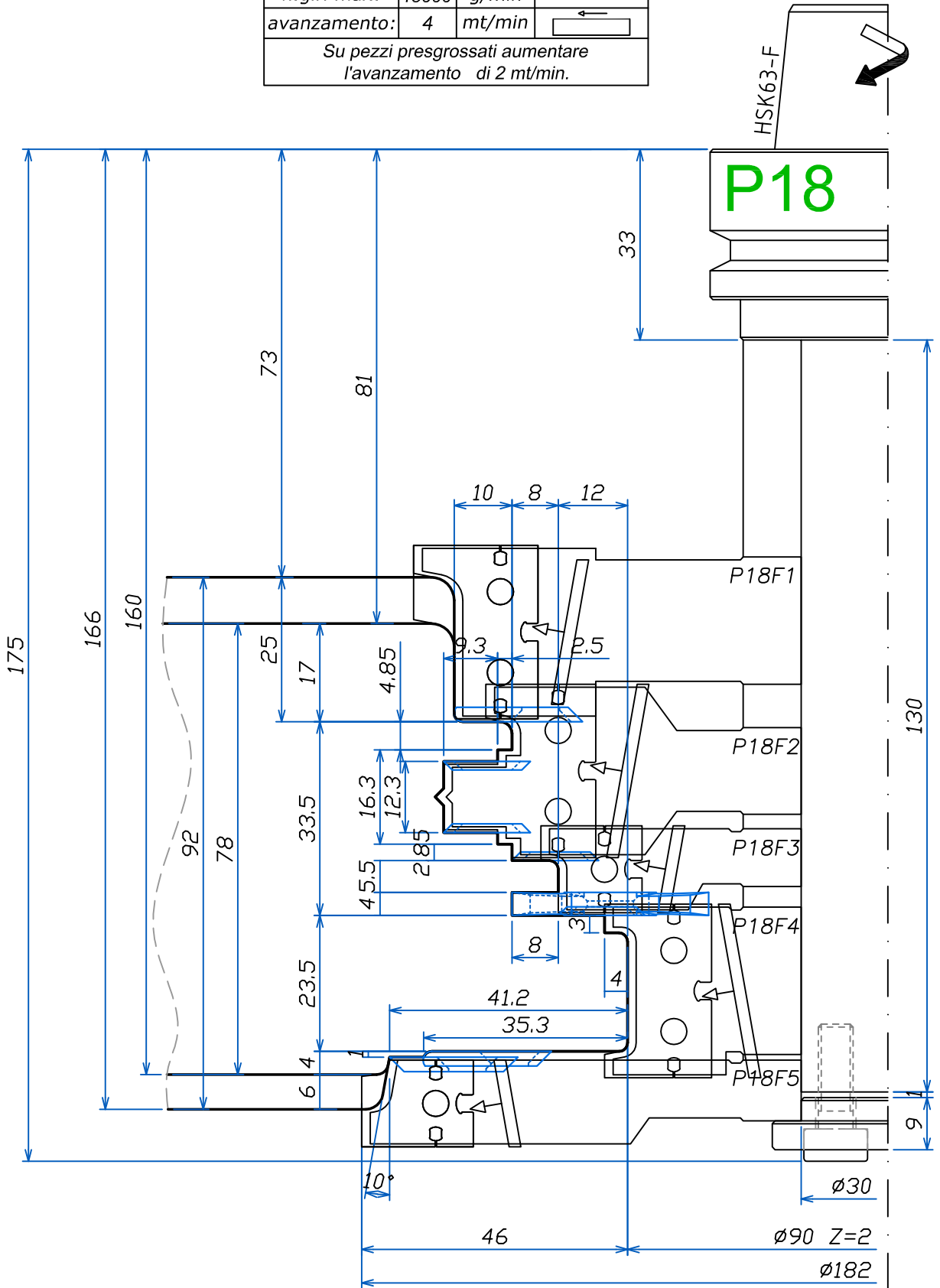



FABBRICA UTENSILI PER LEGNO
via Pisano, n.1 - 37050 Asparetto di Cerea (VR)
Tel. (0442) 83244 - Fax (0442) 83283
Sito Internet - <http://www.leut.it> -
E-Mail: info@leut.it

FIRMA:
DATA: 15/01/2016
ORD. N.:
CLIENTE:

DENOMINAZIONE:

DIS. CAD: **7892P**

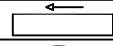
**SEDE PER
FERRAMENTA
LEGNO 78-92**

Note di utilizzo			
n.giri utile:	9000	g/min	
n.giri max:	14000	g/min	
avanzamento:	4	mt/min	
	3,5	mt/min	

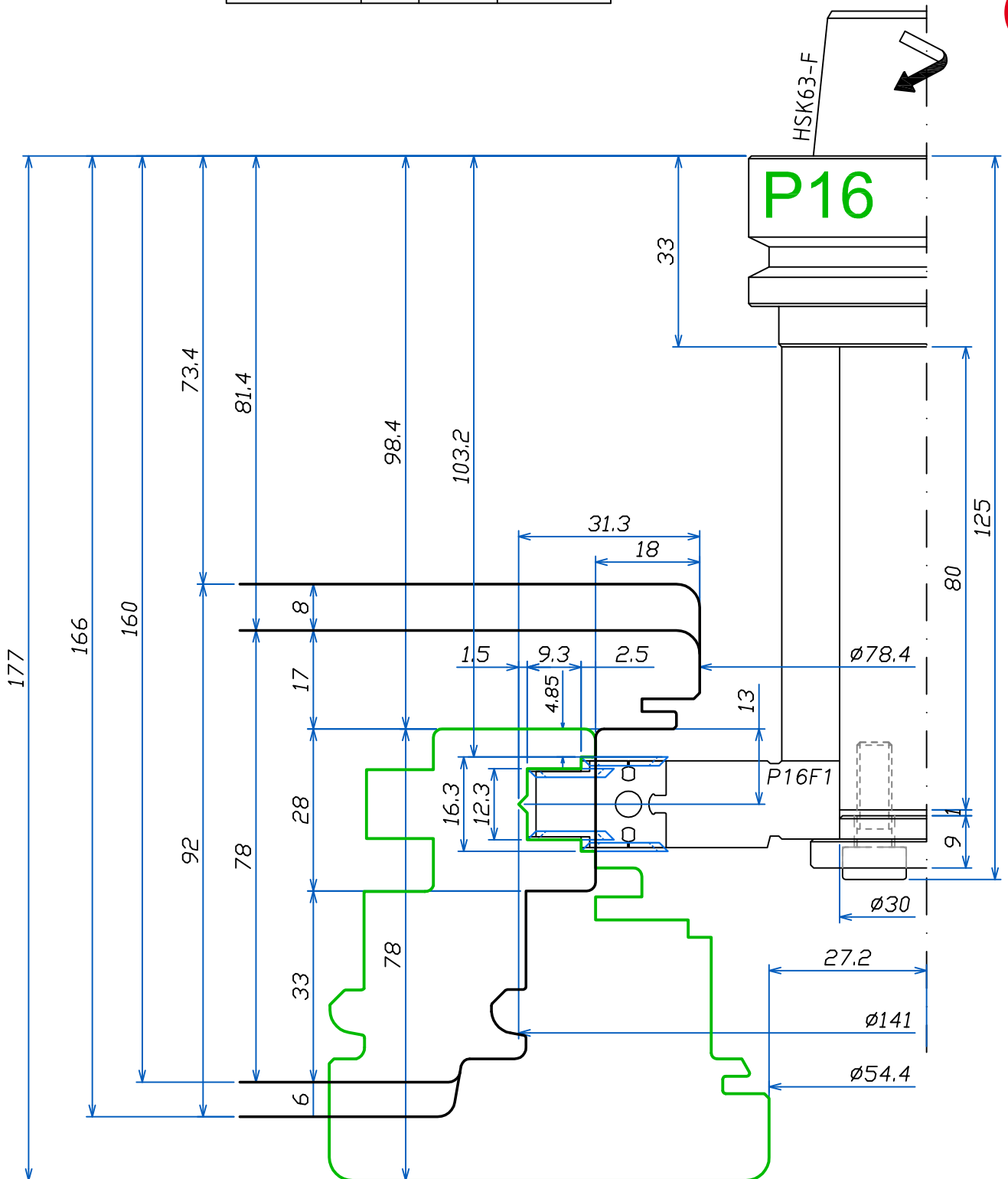

Section
INDEX

LEUT
WOODWORKING
TOOLS

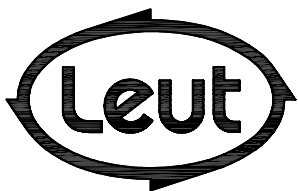

FABBRICA UTENSILI PER LEGNO
via Pisano, n.1 - 37050 Asparetto di Cerea (VR)
Tel. (0442) 83244 - Fax (0442) 83283
Sito Internet - <http://www.leut.it> -
E-Mail: info@leut.it

FIRMA:
DATA: 15/01/2016
ORD. N.:
CLIENTE:

DENOMINAZIONE:

DIS. CAD: **7892P**

LA LEUT S.R.L. E' PROPRIETARIA DEL PRESENTE DISEGNO E NE VIETA LA RIPRODUZIONE A TERZI SENZA LA DOVUTA AUTORIZZAZIONE.

**PUNTA PER
RISCONTRI
FERRAMENTA
D.16x72x120 Att.16
Z.3 DX NEG**

Note di utilizzo		
n.giri utile:	18000	g/min
n.giri max:	24000	g/min
avanzamento:	6	mt/min

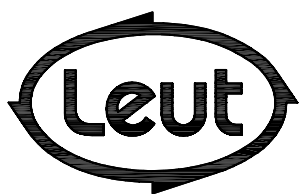
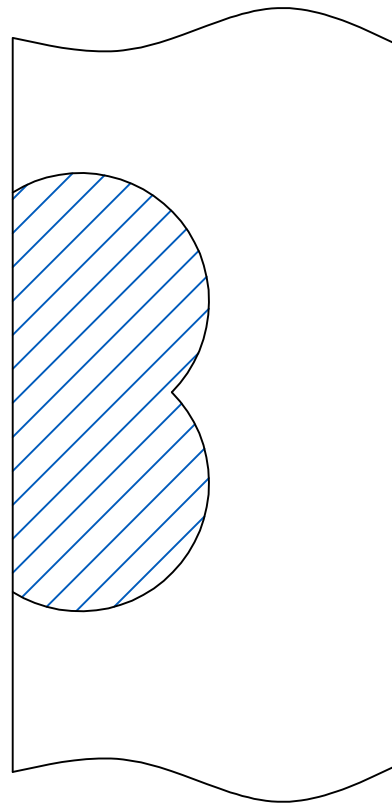
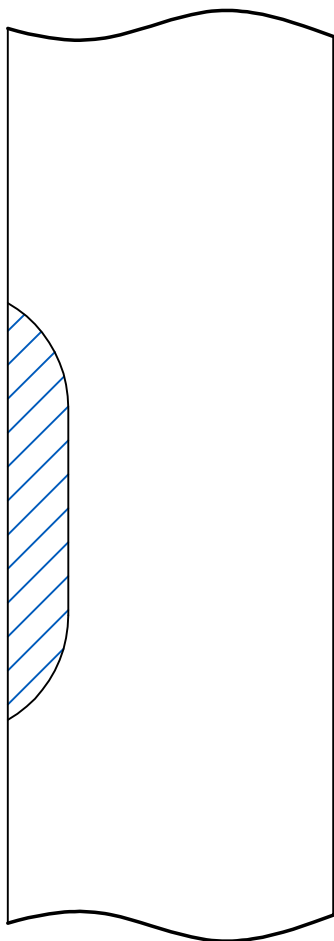
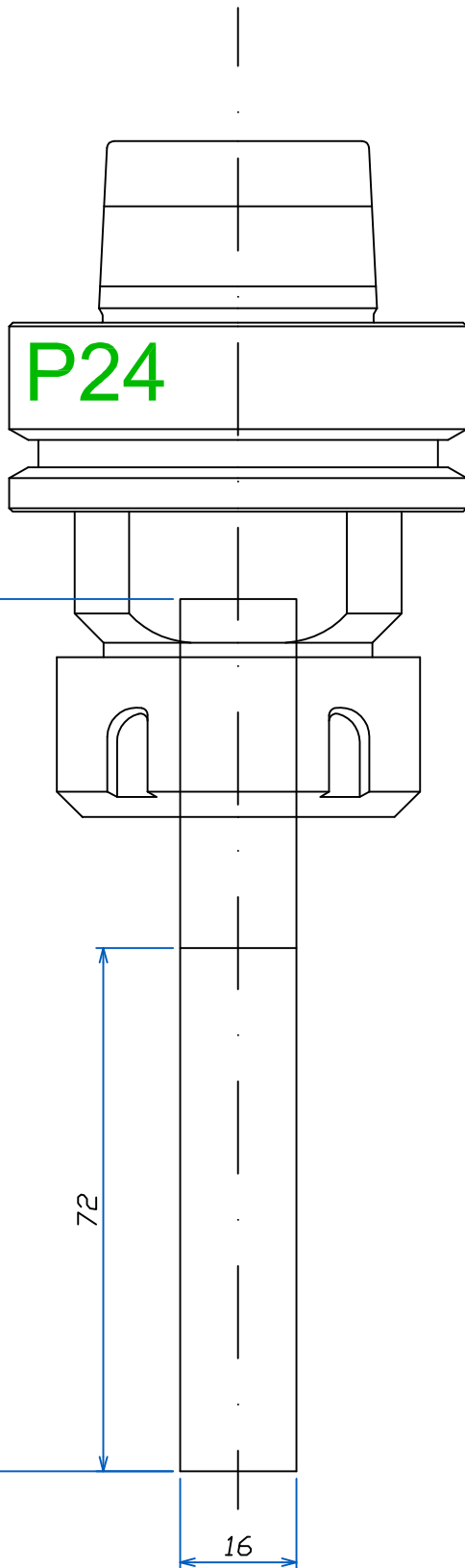

FABBRICA UTENSILI PER LEGNO
via Pisano, n.1 - 37050 Asparetto di Cerea (VR)
Tel. (0442) 83244 - Fax (0442) 83283
Sito Internet - <http://www.leut.it> -
E-Mail: info@leut.it

FIRMA:
DATA: 15/01/2016
ORD. N.:
CLIENTE:

DENOMINAZIONE:
DIS. CAD: **7892P**

**PUNTA PER
CONTORNATURA
ESTERNA
D.20x102x150 Att. 20
Z.3 DX PDS RT**

Note di utilizzo		
n.giri utile:	18000	g/min
n.giri max:	24000	g/min
avanzamento:	6	mt/min

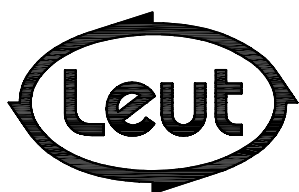
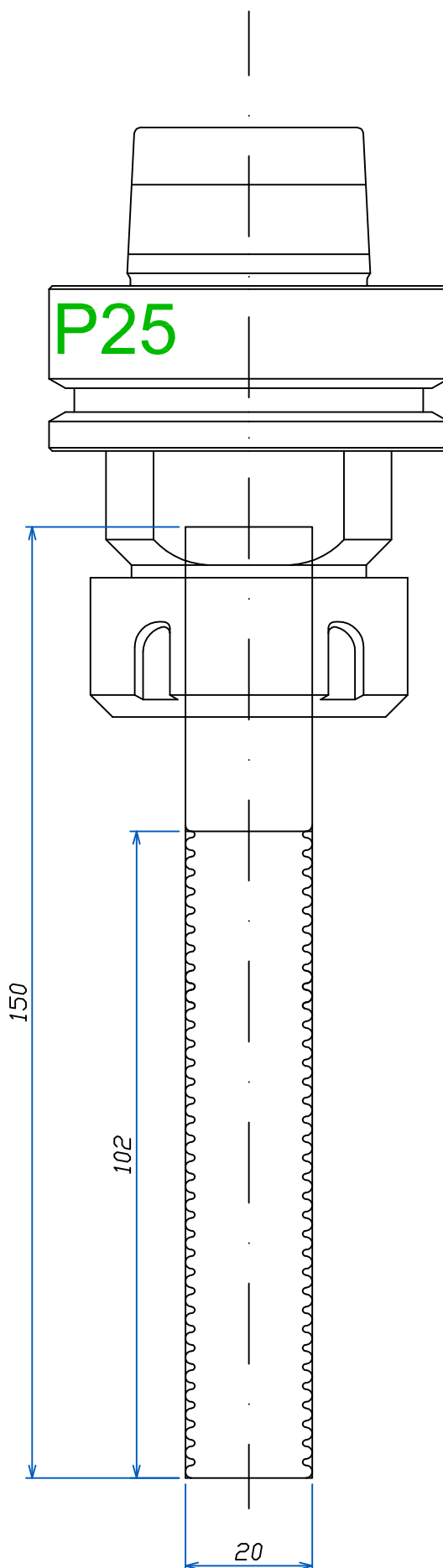

FABBRICA UTENSILI PER LEGNO
via Pisano, n.1 - 37050 Asparetto di Cerea (VR)
Tel. (0442) 83244 - Fax (0442) 83283
Sito Internet - <http://www.leut.it> -
E-Mail: info@leut.it

FIRMA:
DATA: 15/01/2016
ORD. N.:
CLIENTE:

DENOMINAZIONE:
DIS. CAD: **7892P**

PUNTA PER ESECUZIONE SCASSO SERRATURA
D.16x40x150 Att.16 Z.3 DX POS RT

**Section
INDEX**

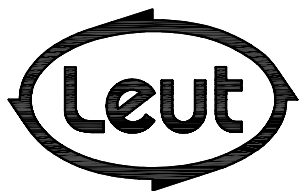
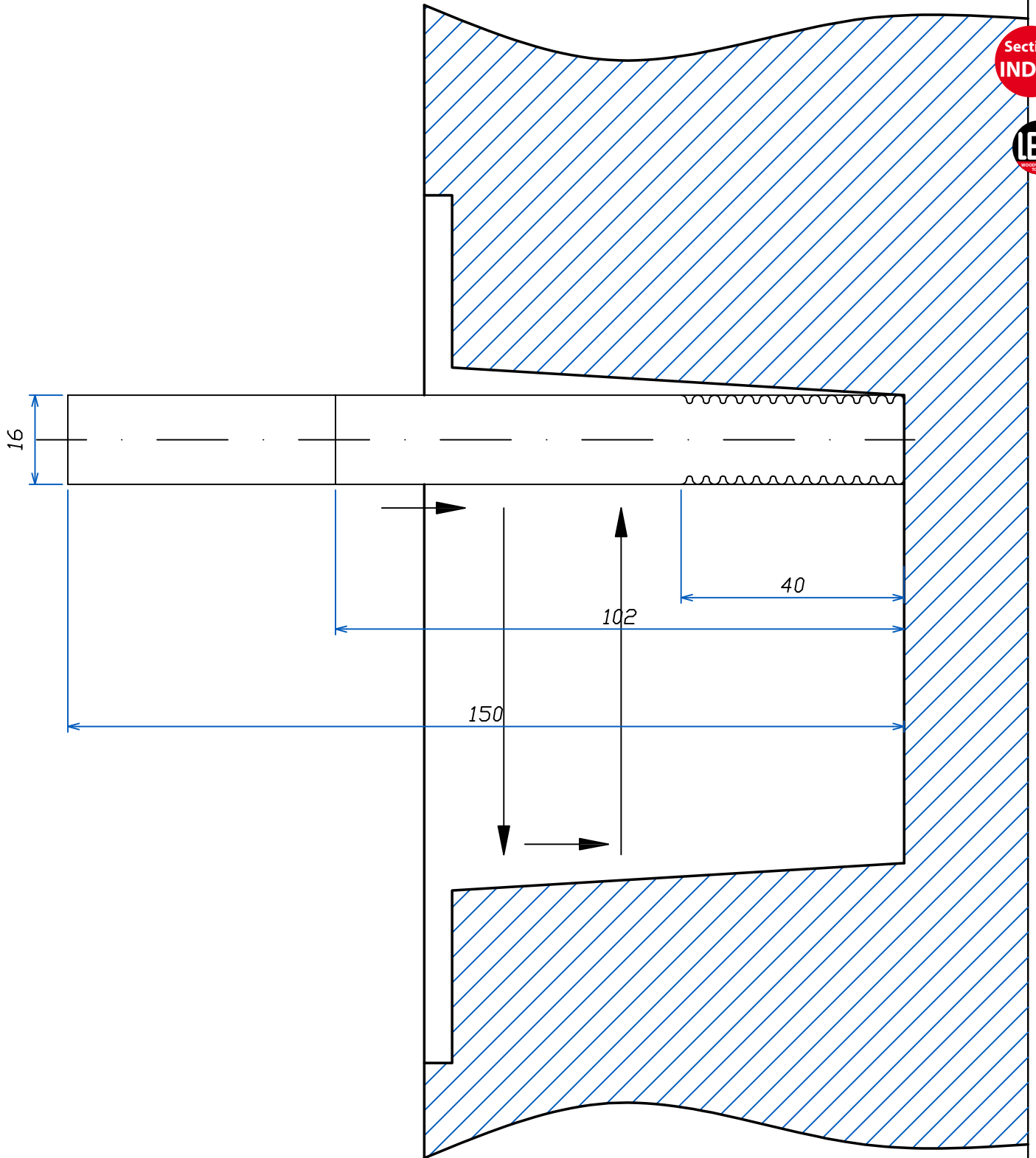

FABBRICA UTENSILI PER LEGNO via Pisano, n.1 - 37050 Asparetto di Cerea (VR) Tel. (0442) 83244 - Fax (0442) 83283 Sito Internet - http://www.leut.it - E-Mail: info@leut.it	FIRMA:	DENOMINAZIONE:
	DATA: 15/01/2016	
	ORD. N.:	DIS. CAD: 7892P
	CLIENTE:	

LA LEUT S.R.L. E' PROPRIETARIA DEL PRESENTE DISEGNO E NE VIETA LA RIPRODUZIONE A TERZI SENZA LA DOVUTA AUTORIZZAZIONE.

**PUNTA PER ESECUZIONE
FORCELLA TENONCINO
D.12x52x100 Att.12 Z.3
DX POS RT**

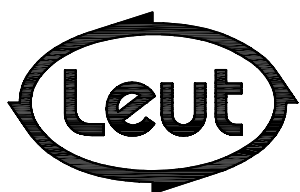
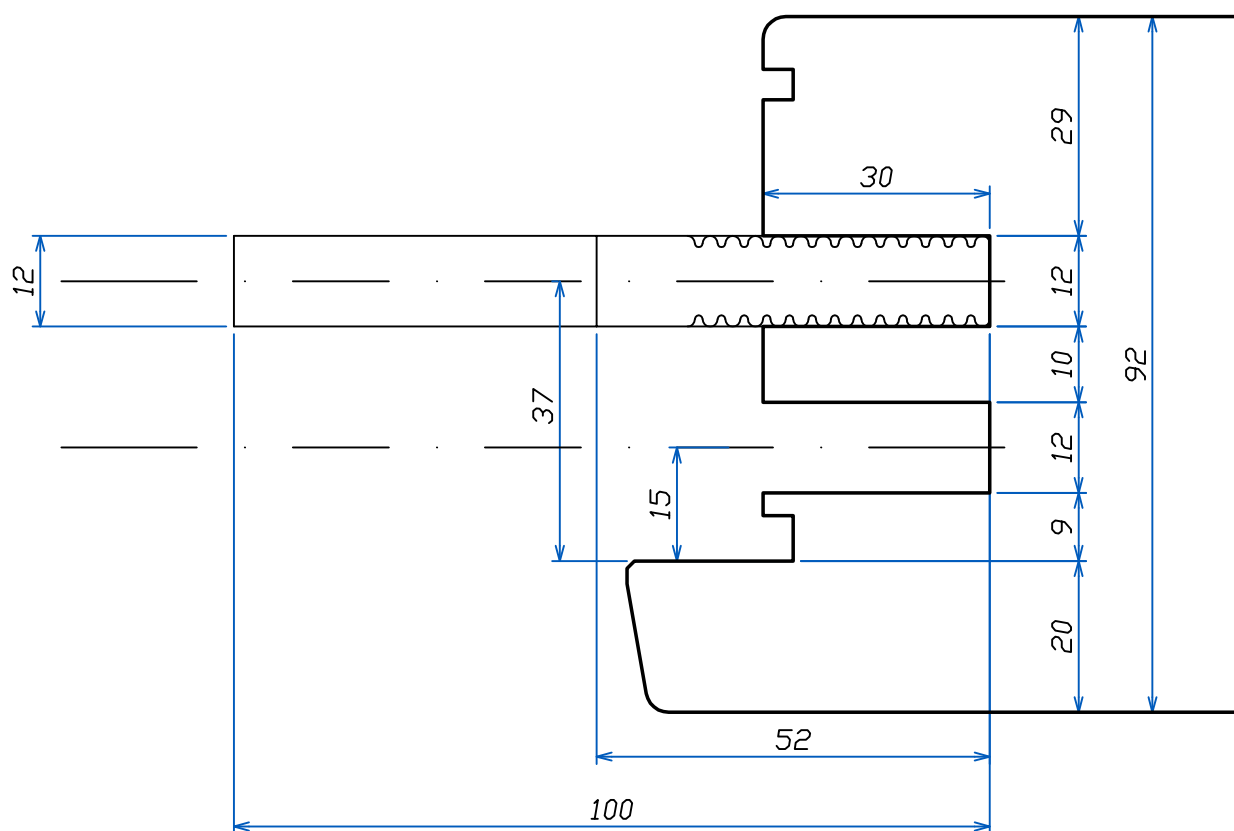
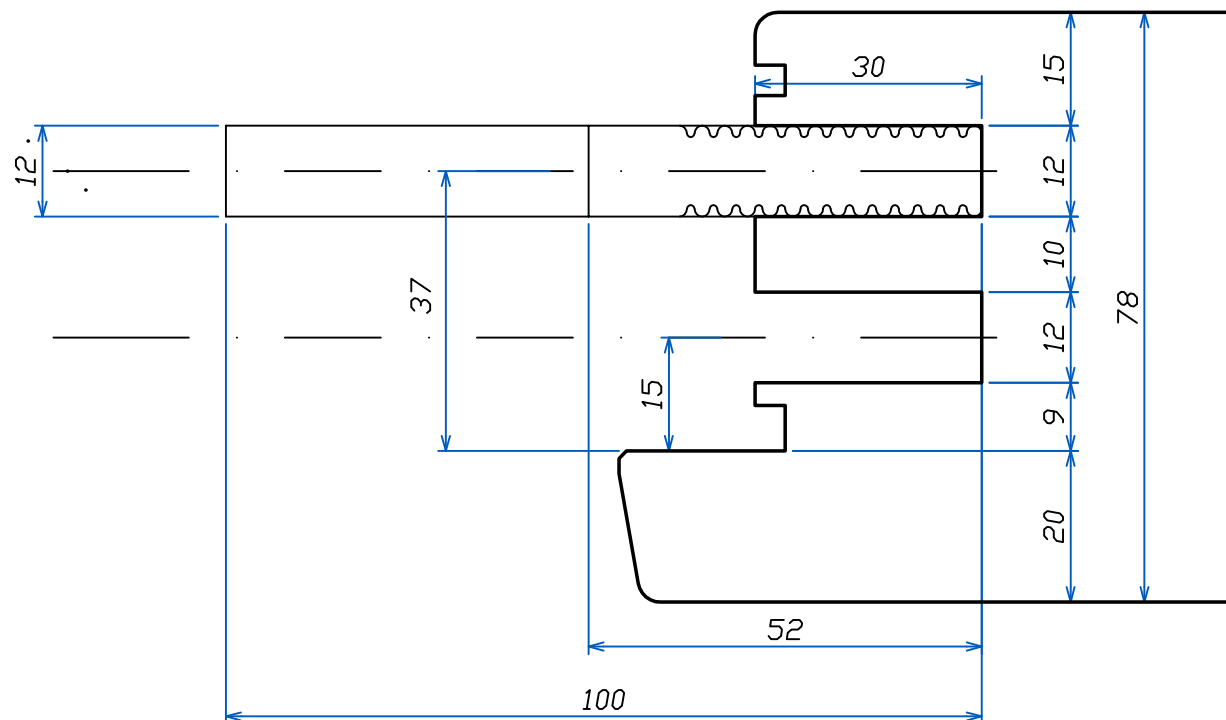

FABBRICA UTENSILI PER LEGNO
via Pisano, n.1 - 37050 Asparetto di Cerea (VR)
Tel. (0442) 83244 - Fax (0442) 83283
Sito Internet - <http://www.leut.it> -
E-Mail: info@leut.it

FIRMA:
DATA: 15/01/2016
ORD. N.:
CLIENTE:

DENOMINAZIONE:
DIS. CAD: **7892P**

**PUNTA IN HW
INTEGRALE Ø8X42X90
Att.8 Z.3 DX POS. RT.
con smussi per
forare**

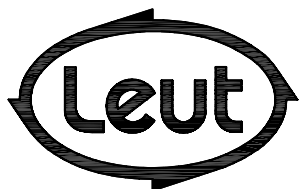
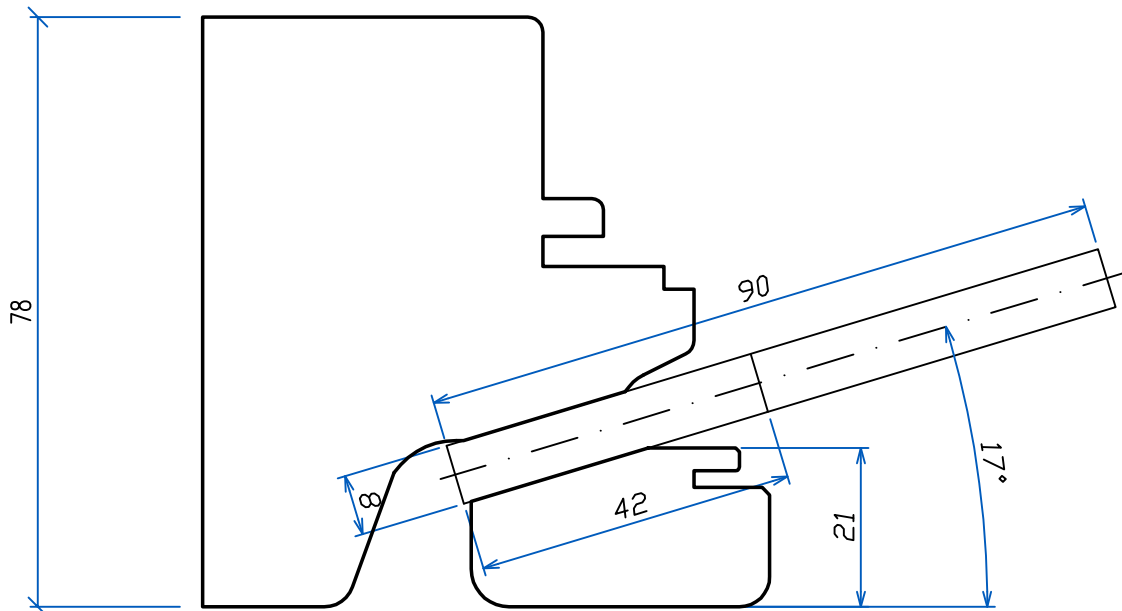
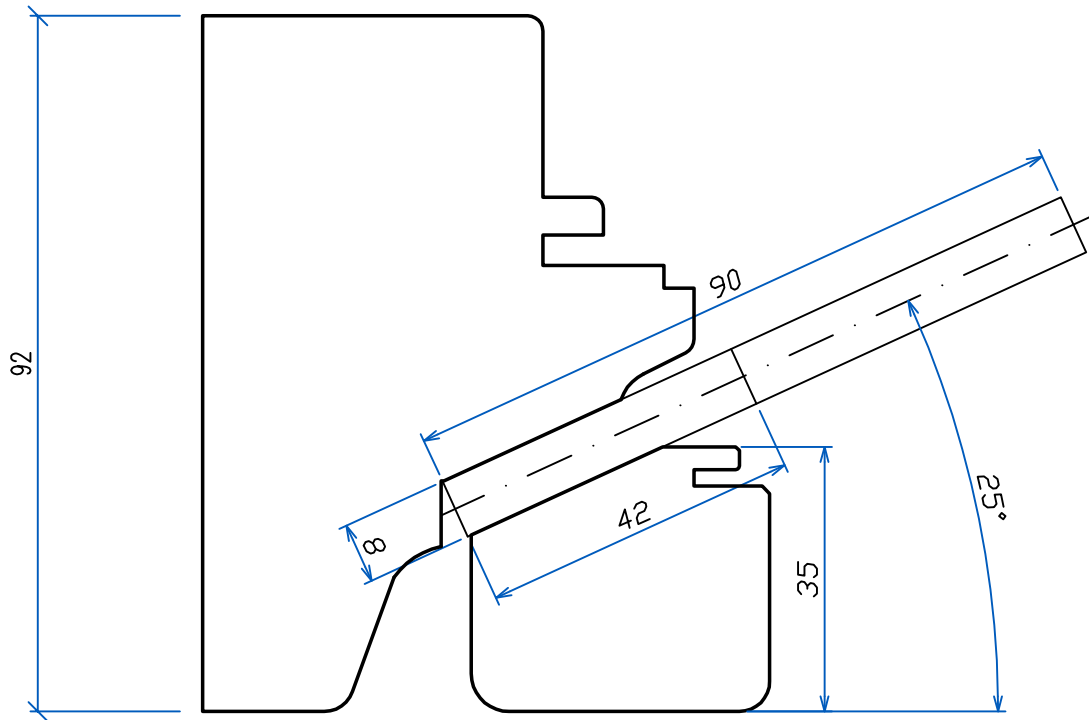

FABBRICA UTENSILI PER LEGNO
via Pisano, n.1 - 37050 Asparetto di Cerea (VR)
Tel. (0442) 83244 - Fax (0442) 83283
Sito Internet - <http://www.leut.it> -
E-Mail: info@leut.it

FIRMA:
DATA: 15/01/2016
ORD. N.:
CLIENTE:

DENOMINAZIONE:

DIS. CAD: **7892P**

ESECUZIONE ANUBA

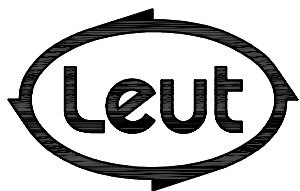
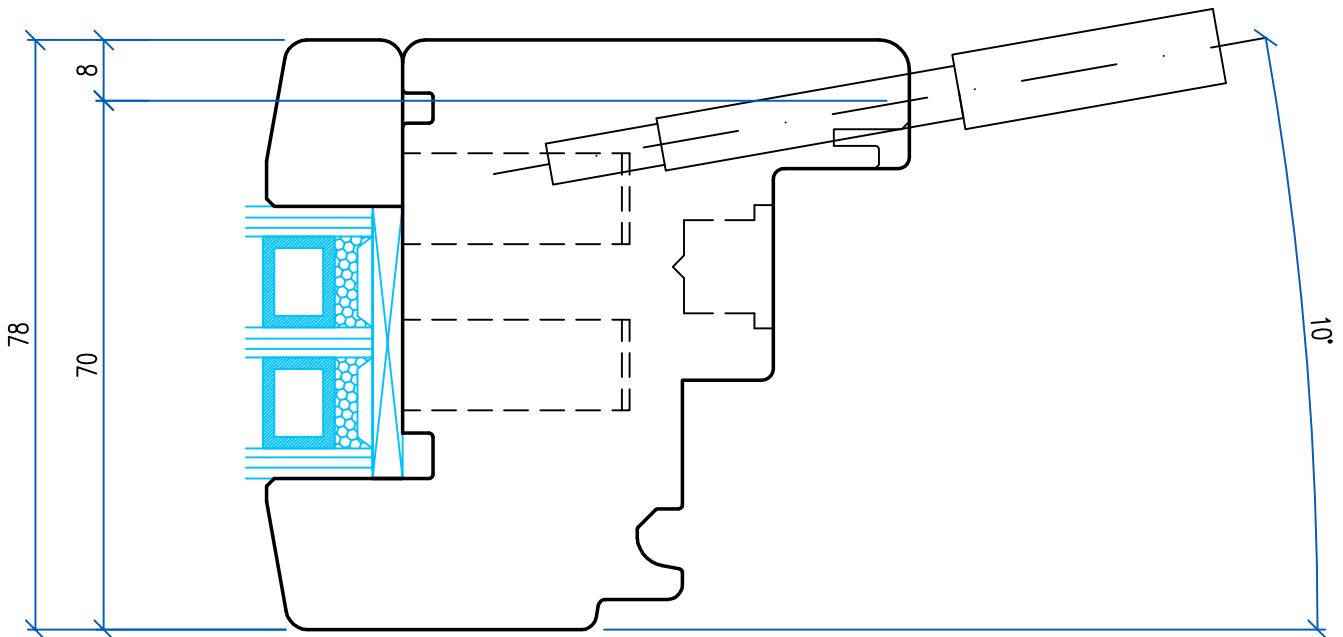
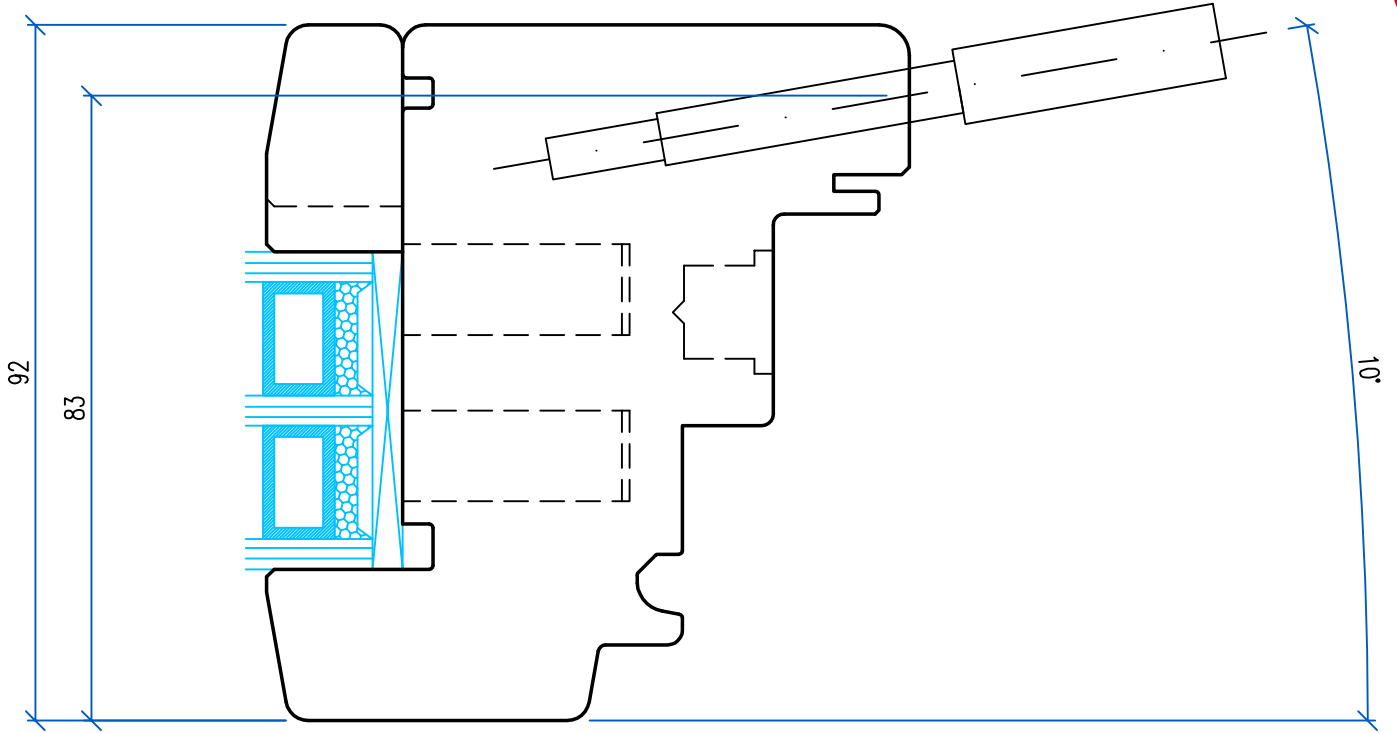

FABBRICA UTENSILI PER LEGNO
via Pisano, n.1 - 37050 Asparetto di Cerea (VR)
Tel. (0442) 83244 - Fax (0442) 83283
Sito Internet - <http://www.leut.it> -
E-Mail: info@leut.it

FIRMA:
DATA: 15/01/2016
ORD. N.:
CLIENTE:

DENOMINAZIONE:

DIS. CAD: **7892P**

LA LEUT S.R.L. E' PROPRIETARIA DEL PRESENTE DISEGNO E NE VIETA LA RIPRODUZIONE A TERZI SENZA LA DOVUTA AUTORIZZAZIONE.

PUNTA PER ANUBA

<i>Note di utilizzo</i>		
n.giri utile:	18000	g/min
n.giri max:	24000	g/min
avanzamento:	6	mt/min

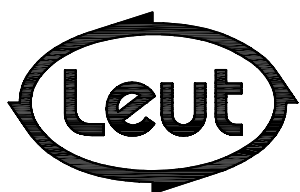
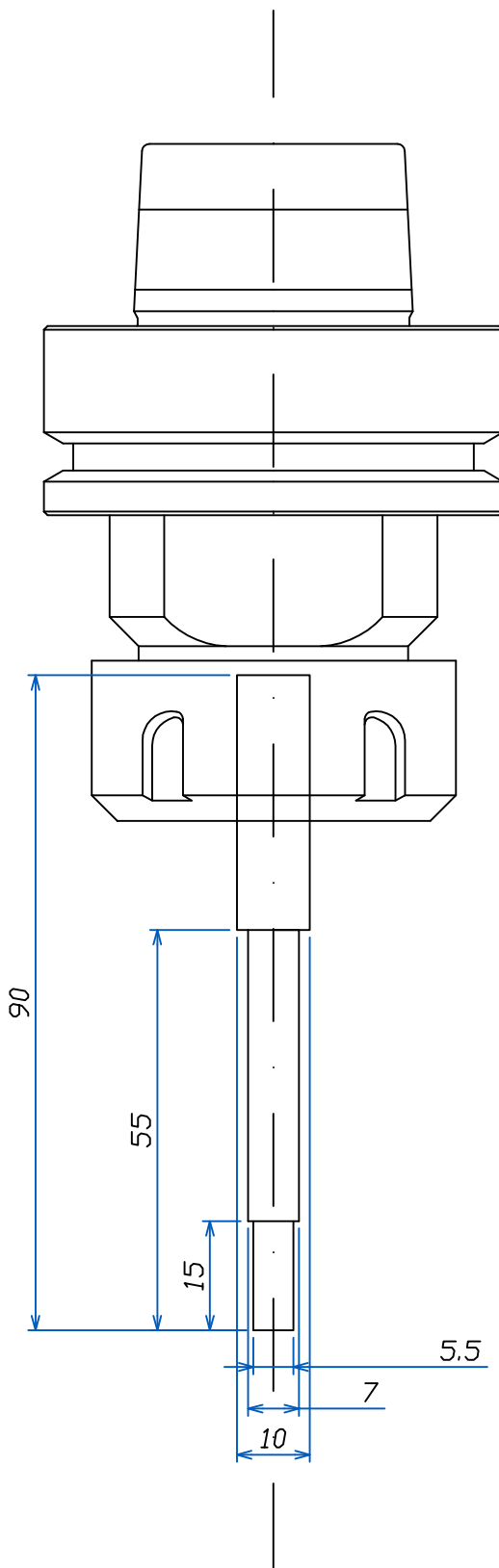

FABBRICA UTENSILI PER LEGNO
via Pisano, n.1 - 37050 Asparetto di Cerea (VR)
Tel. (0442) 83244 - Fax (0442) 83283
Sito Internet - <http://www.leut.it> -
E-Mail: info@leut.it

FIRMA:
DATA: 15/01/2016
ORD. N.:
CLIENTE:

DENOMINAZIONE:

DIS. CAD: **7892P**

**SEDE PER SCARICO ACQUA
SU TRAVERSO INFERIORE TELAIO**

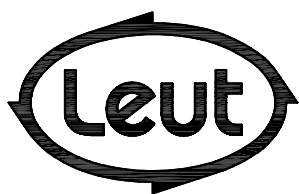
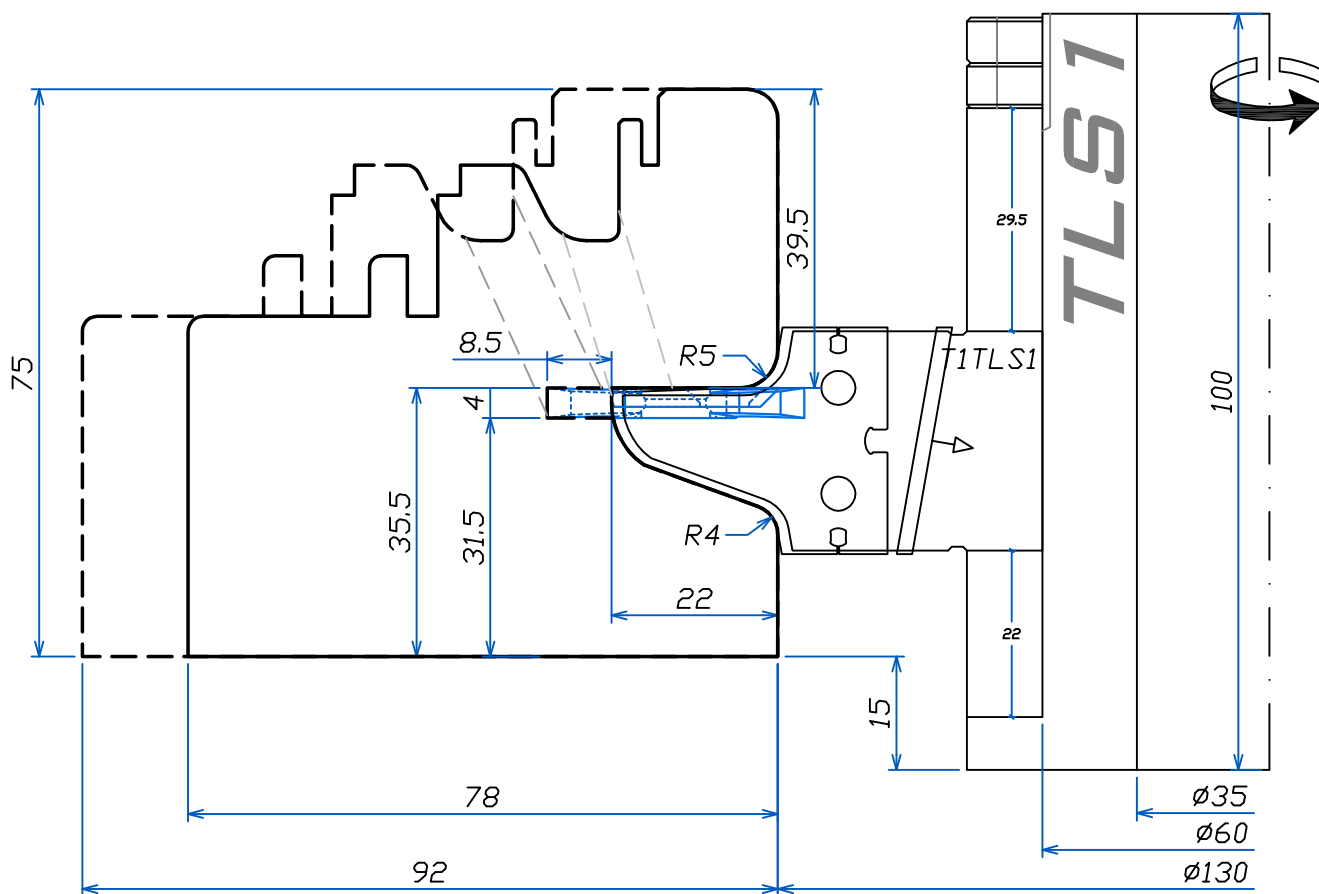

FABBRICA UTENSILI PER LEGNO
via Pisano, n.1 - 37050 Asparetto di Cerea (VR)
Tel. (0442) 83244 - Fax (0442) 83283
Sito Internet - <http://www.leut.it> -
E-Mail: info@leut.it

FIRMA:
DATA: 15/01/2016
ORD. N.:
CLIENTE:

DENOMINAZIONE:
DIS. CAD: **7892P**

LA LEUT S.R.L. E' PROPRIETARIA DEL PRESENTE DISEGNO E NE VIETA LA RIPRODUZIONE A TERZI SENZA LA DOVUTA AUTORIZZAZIONE.

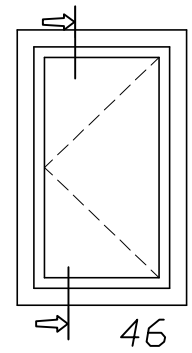
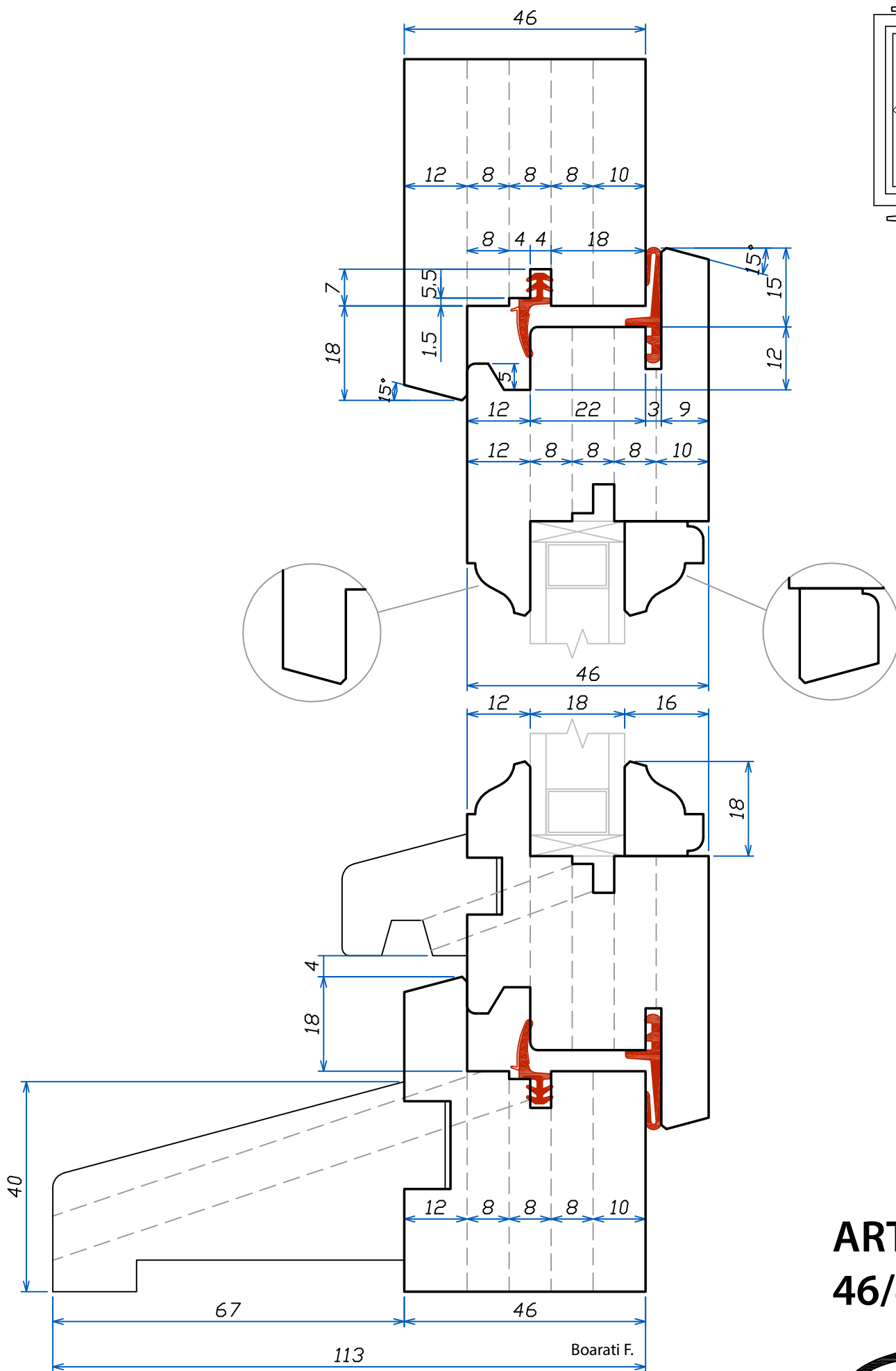

ART.3010
46/48/58

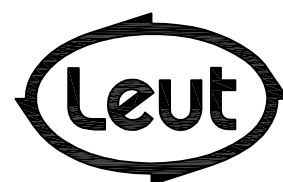

SCALA 1:1

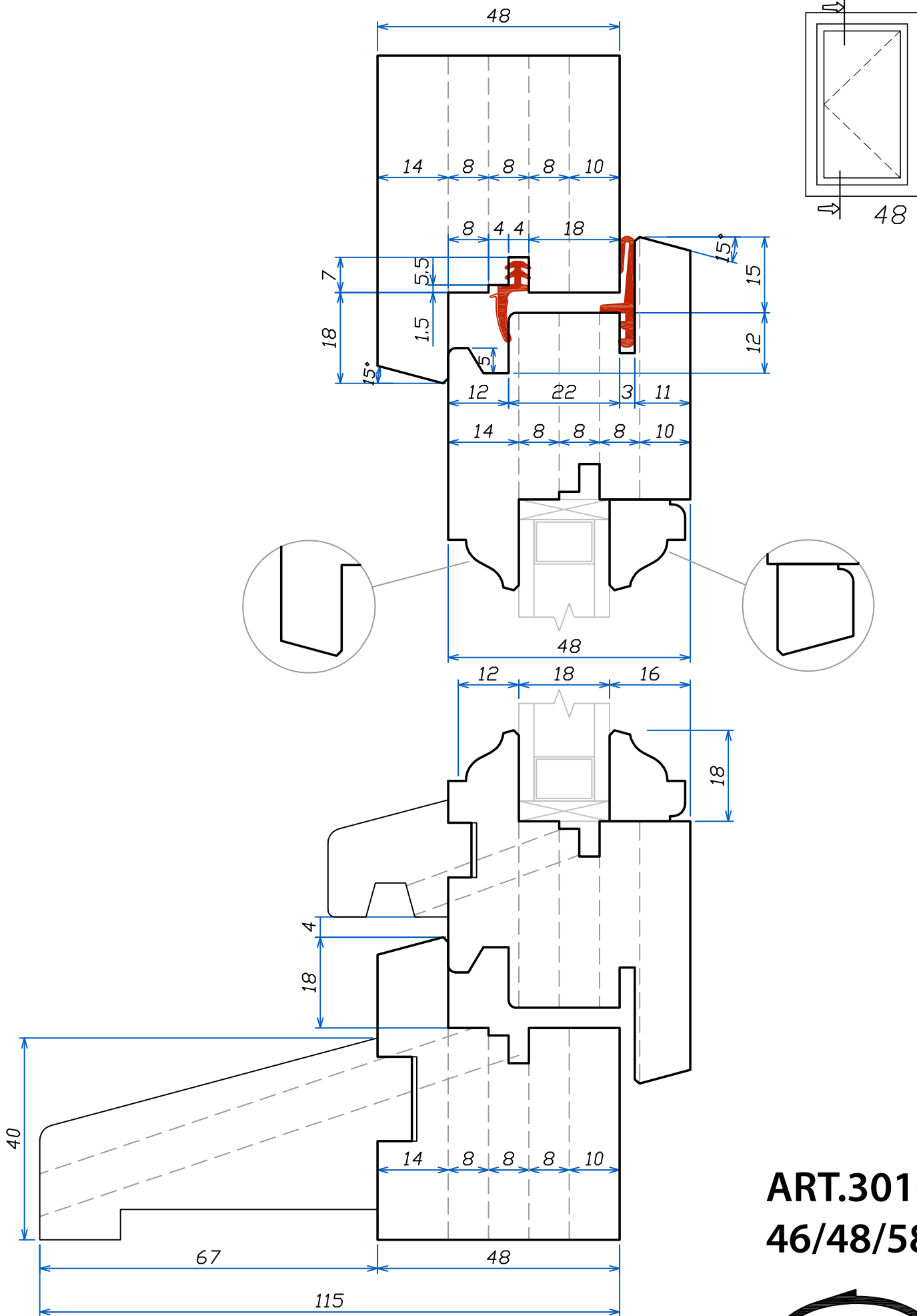

ART.3010
46/48/58

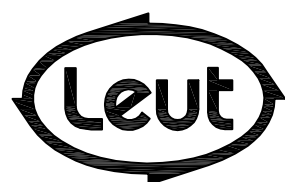

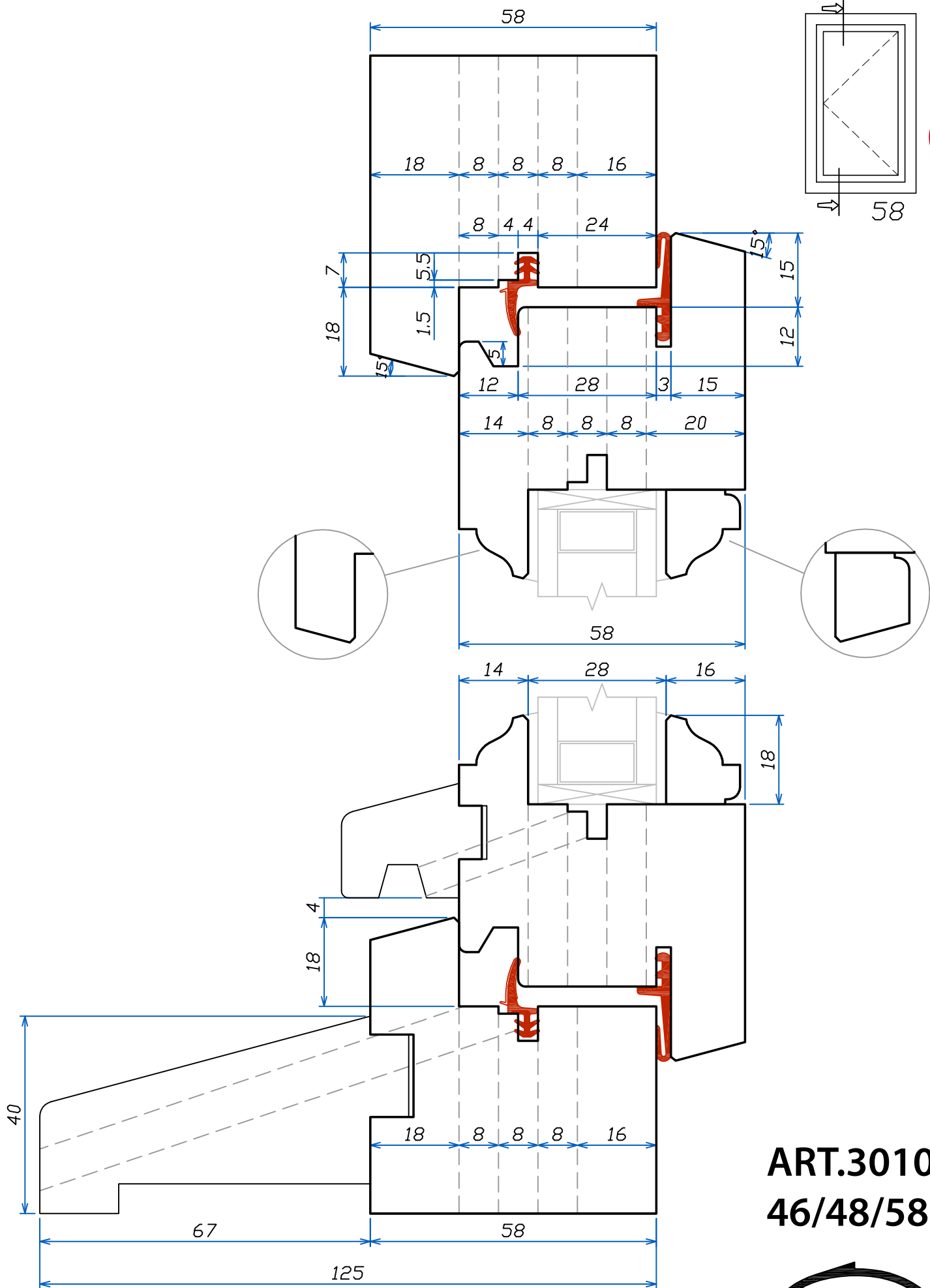

ART.3010
46/48/58

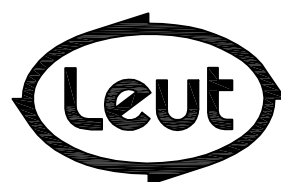

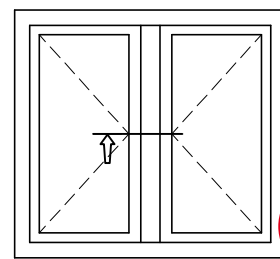

46

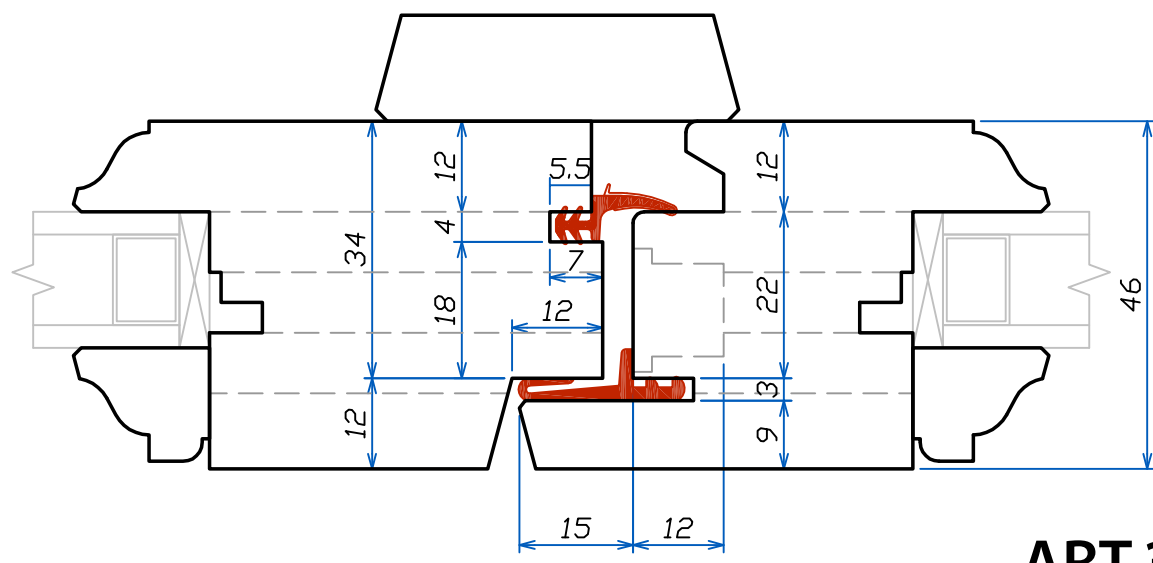
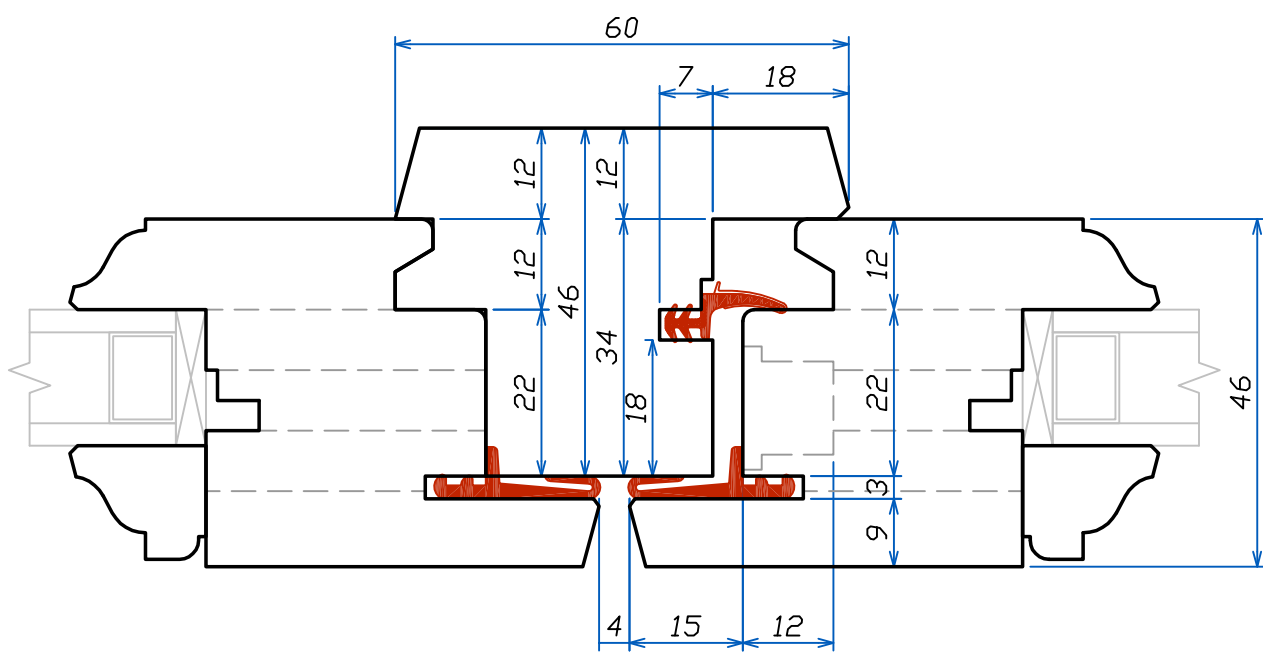

ART.3010
46/48/58

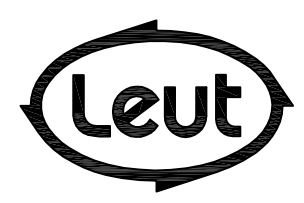

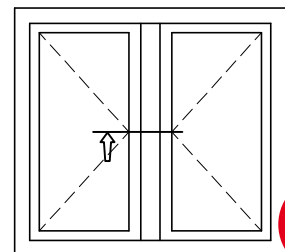

48

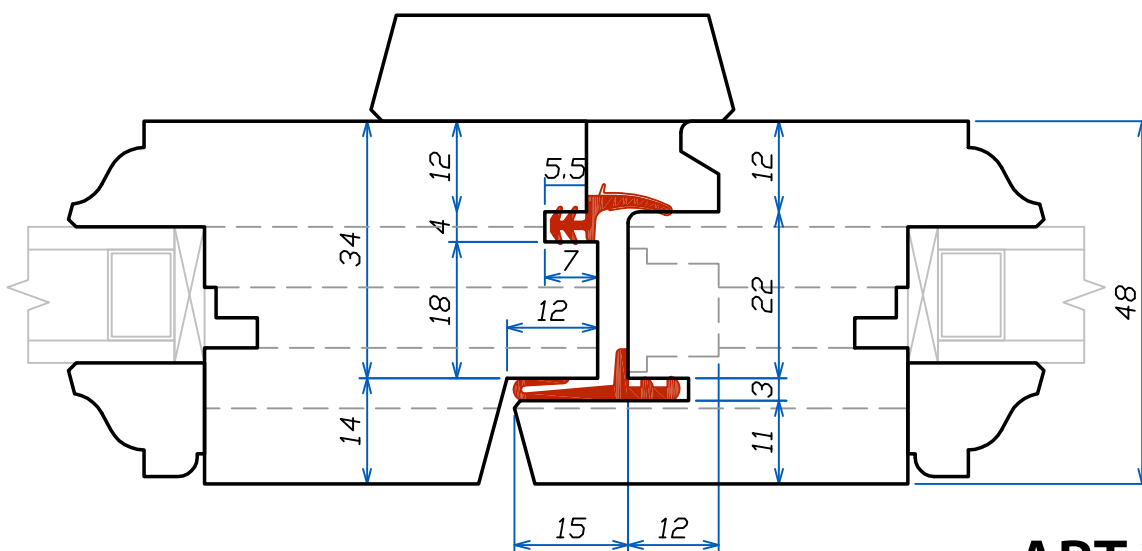
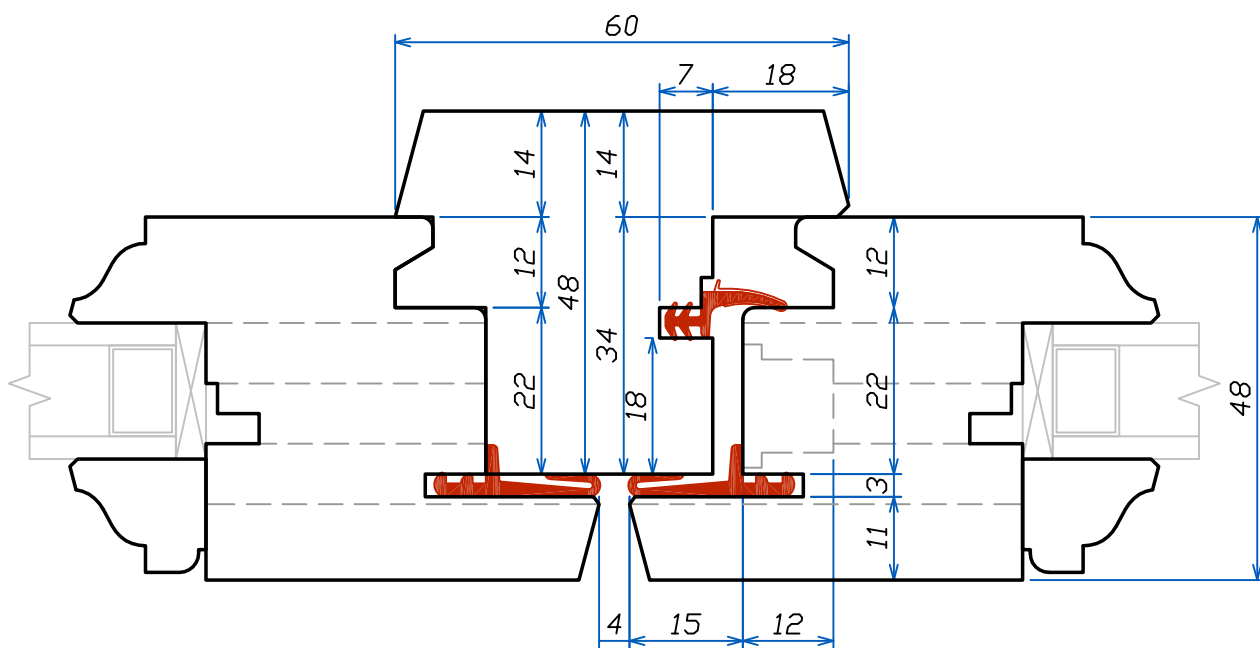

ART.3010
46/48/58

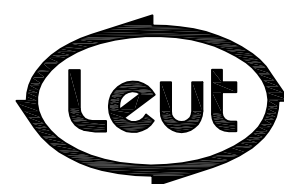

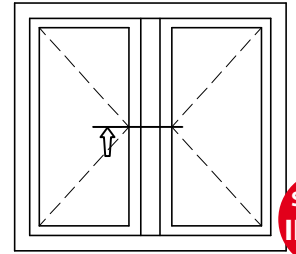

58

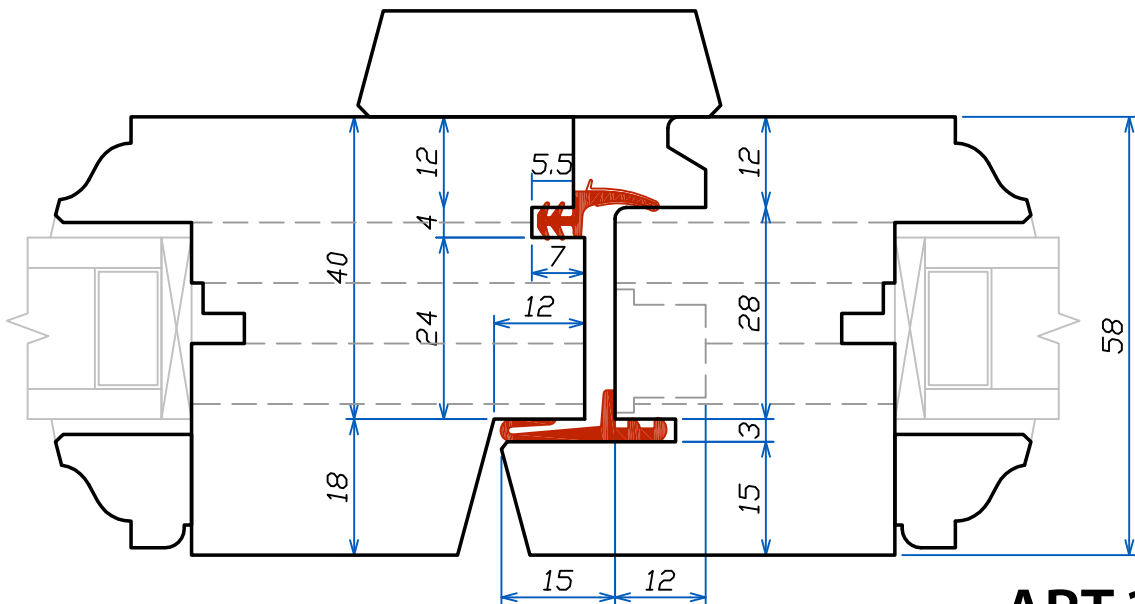
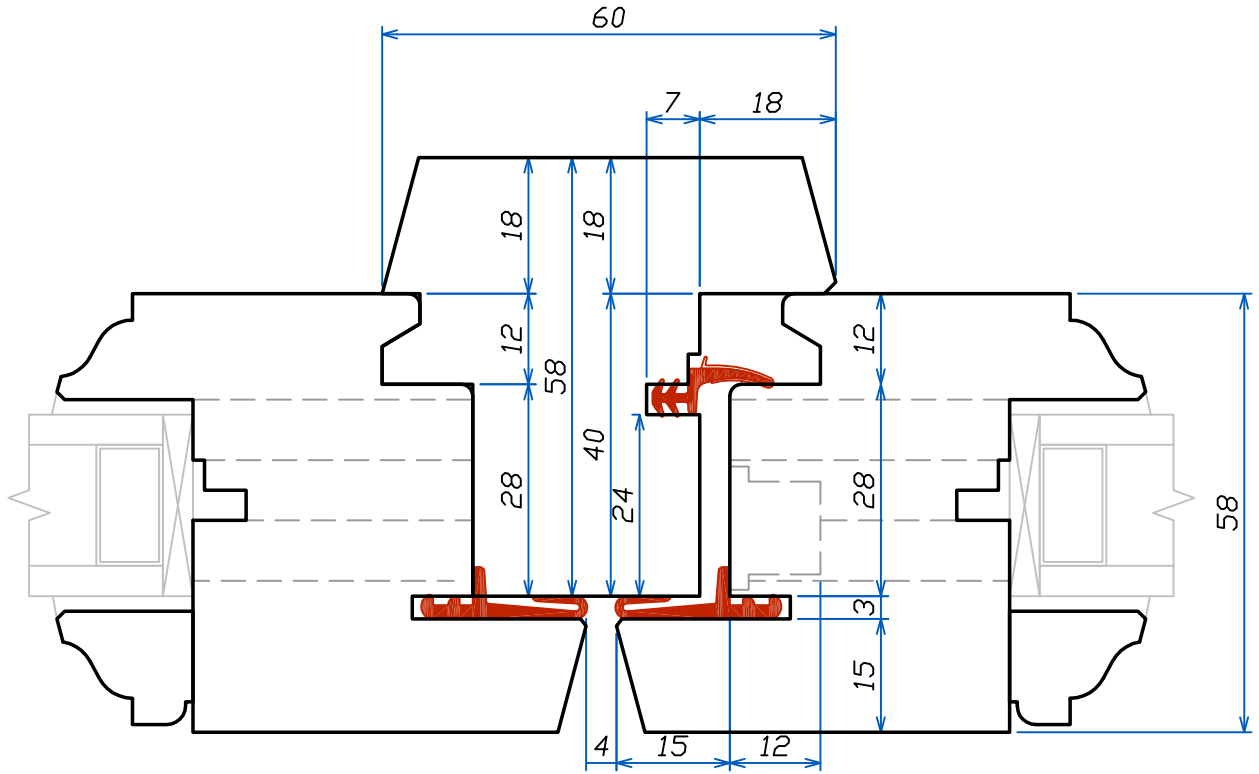

ART.3010
46/48/58

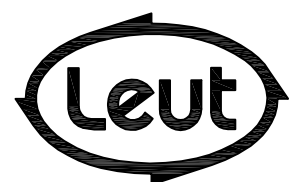

TENON OUVVRANT - DORMANT

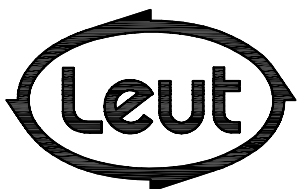
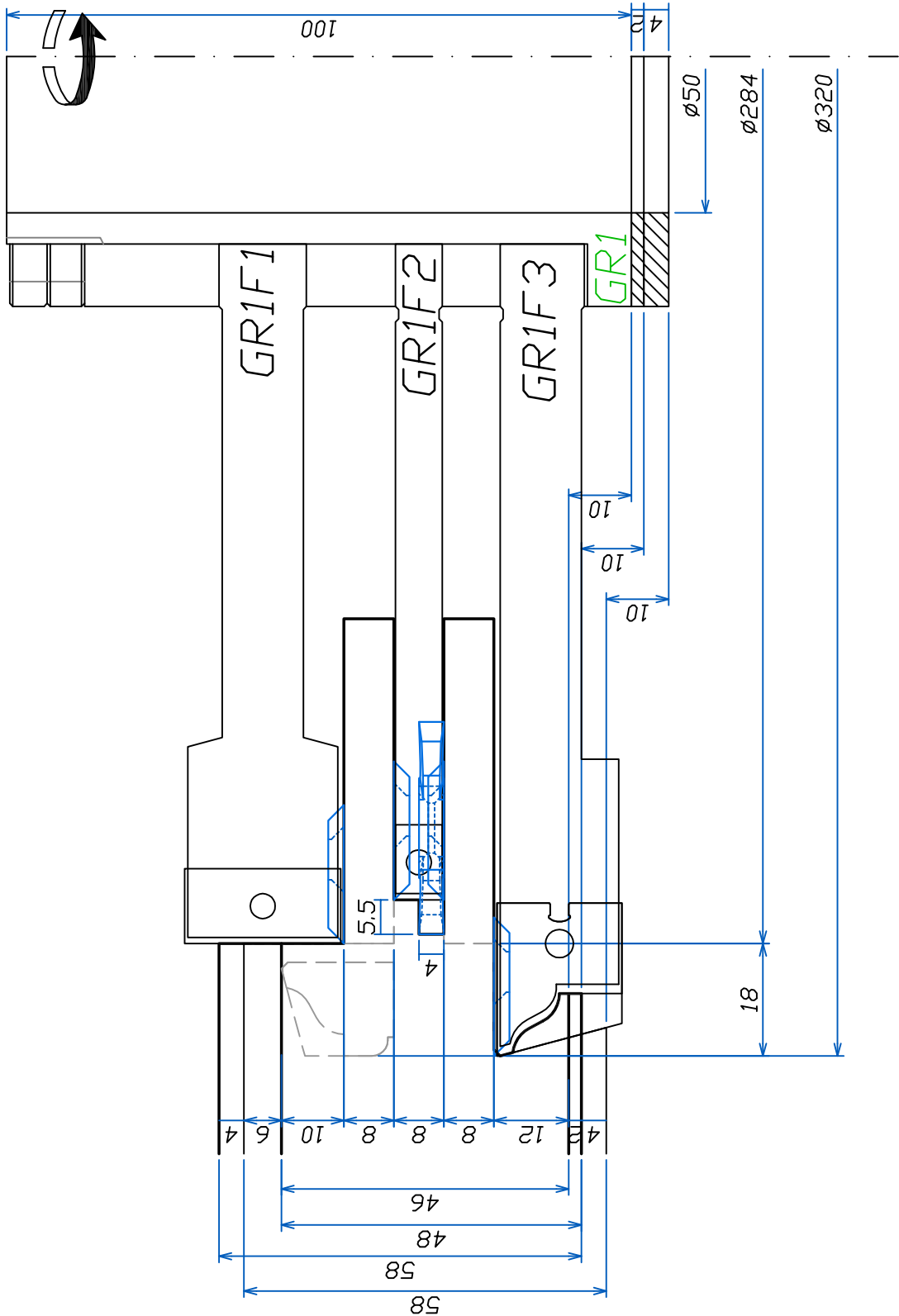

FABBRICA UTENSILI PER LEGNO
 via Pisano, n.1 - 37050 Asparetto di Cerea (VR)
 Tel. (0442) 83244 - Fax (0442) 83283
 Sito Internet - <http://www.leut.it> -
 E-Mail: info@leut.it

FIRMA: Boarati F.

DATA: 23/07/2013

ORD. N.:

CLIENTE:

DENOMINAZIONE:

DIS. CAD: 3010

DOUBLE ENFOURCHEMENT OUVRANT-DORMANT

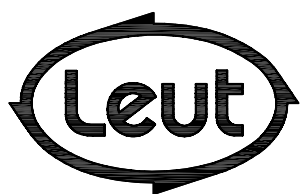
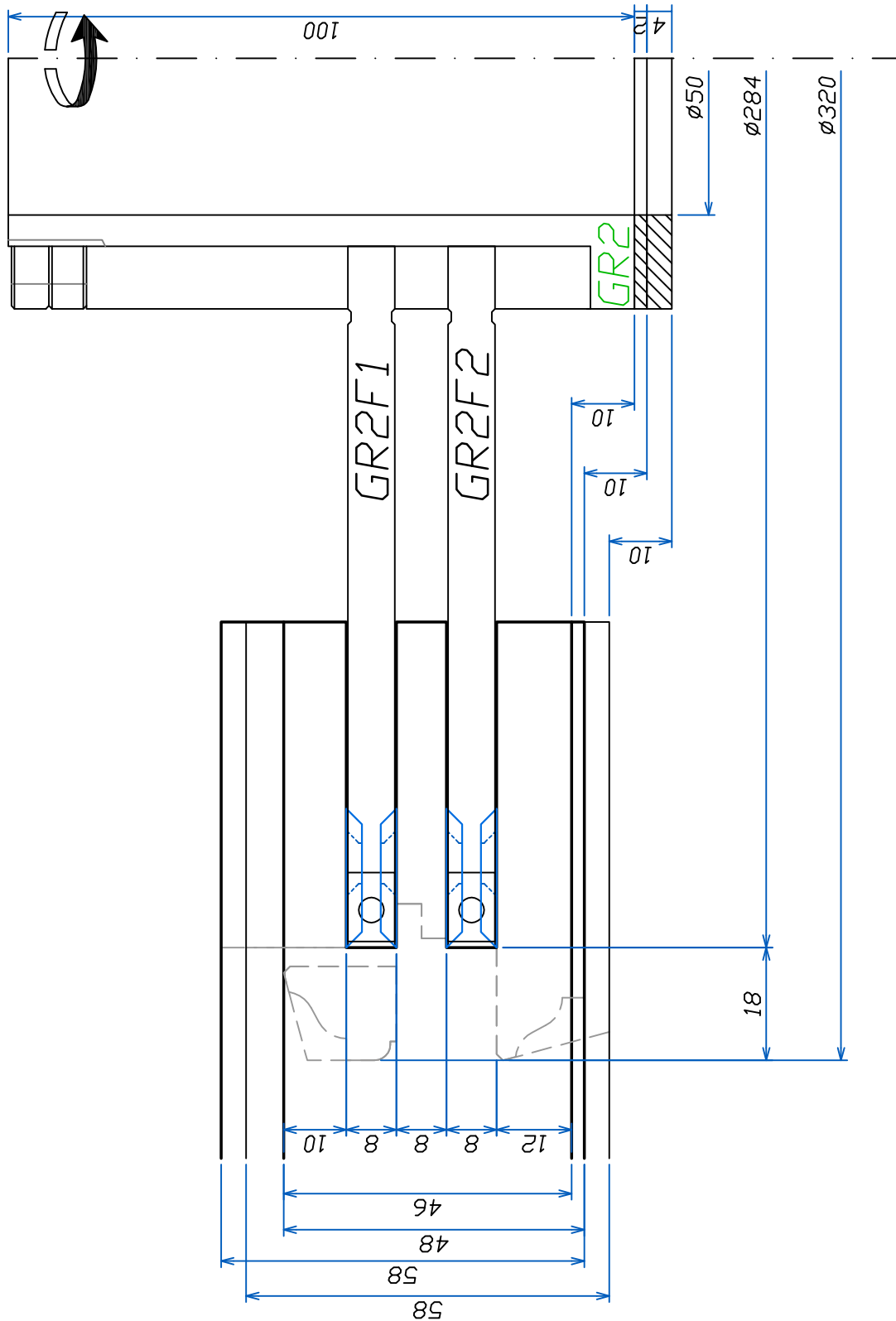

FABBRICA UTENSILI PER LEGNO
via Pisano, n.1 - 37050 Asparetto di Cerea (VR)
Tel. (0442) 83244 - Fax (0442) 83283
Sito Internet - <http://www.leut.it> -
E-Mail: info@leut.it

FIRMA: Boarati F.

DATA: 23/07/2013

ORD. N.:

CLIENTE:

DENOMINAZIONE:

DIS. CAD: 3010

PROFILAGE OUVVRANT - DORMANT

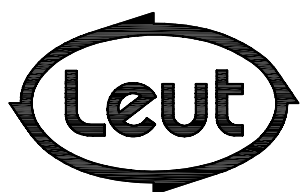
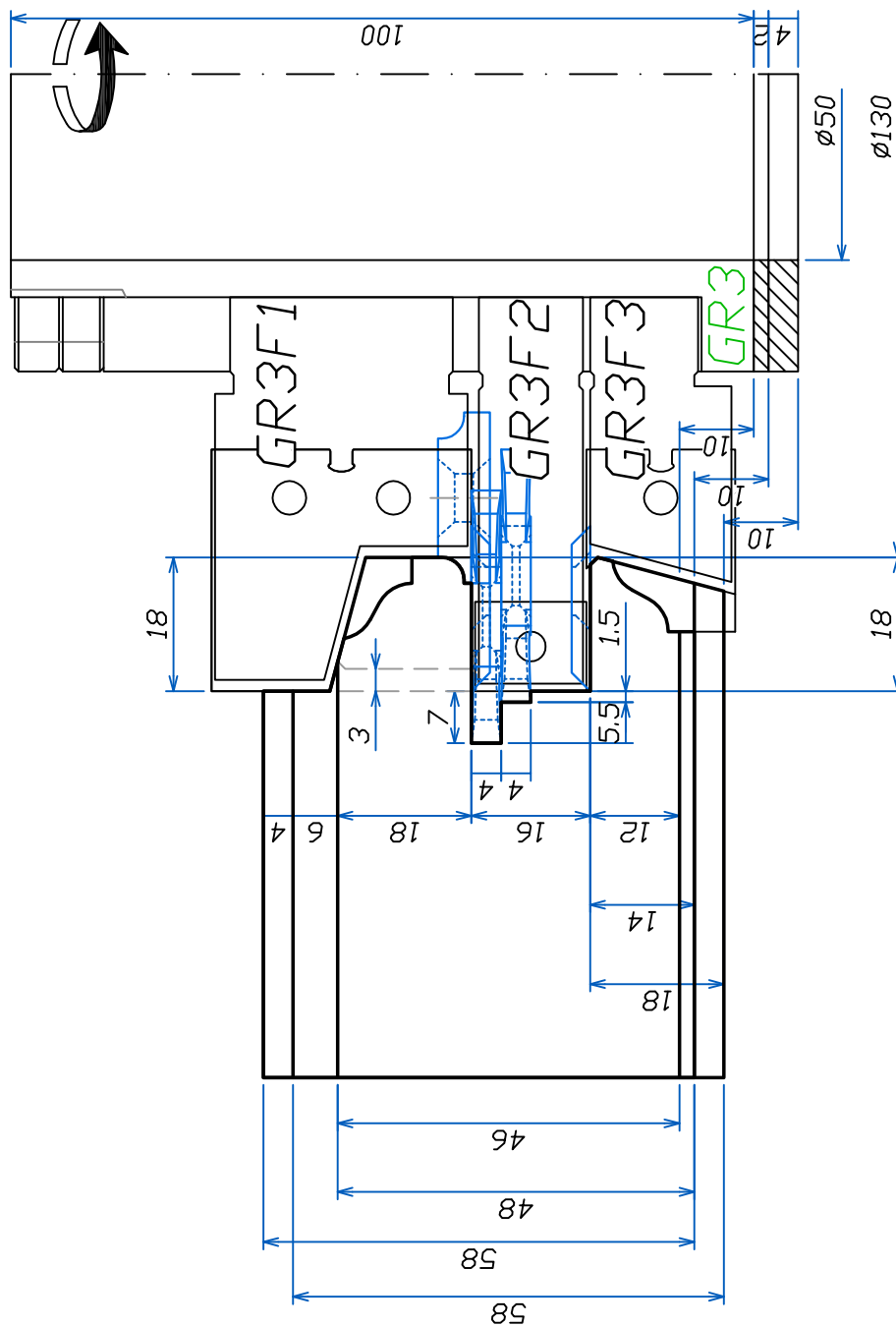

FABBRICA UTENSILI PER LEGNO
via Pisano, n.1 - 37050 Asparetto di Cerea (VR)
Tel. (0442) 83244 - Fax (0442) 83283
Sito Internet - <http://www.leut.it> -
E-Mail: info@leut.it

FIRMA: Boarati F.

DATA: 23/07/2013

ORD. N.:

CLIENTE:

DENOMINAZIONE:

DIS. CAD: 3010

LA LEUT S.R.L. E' PROPRIETARIA DEL PRESENTE DISEGNO E NE VIETA LA RIPRODUZIONE A TERZI SENZA LA DOVUTA AUTORIZZAZIONE.

RECUPERATION DE PARECLOUSE

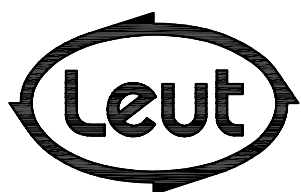
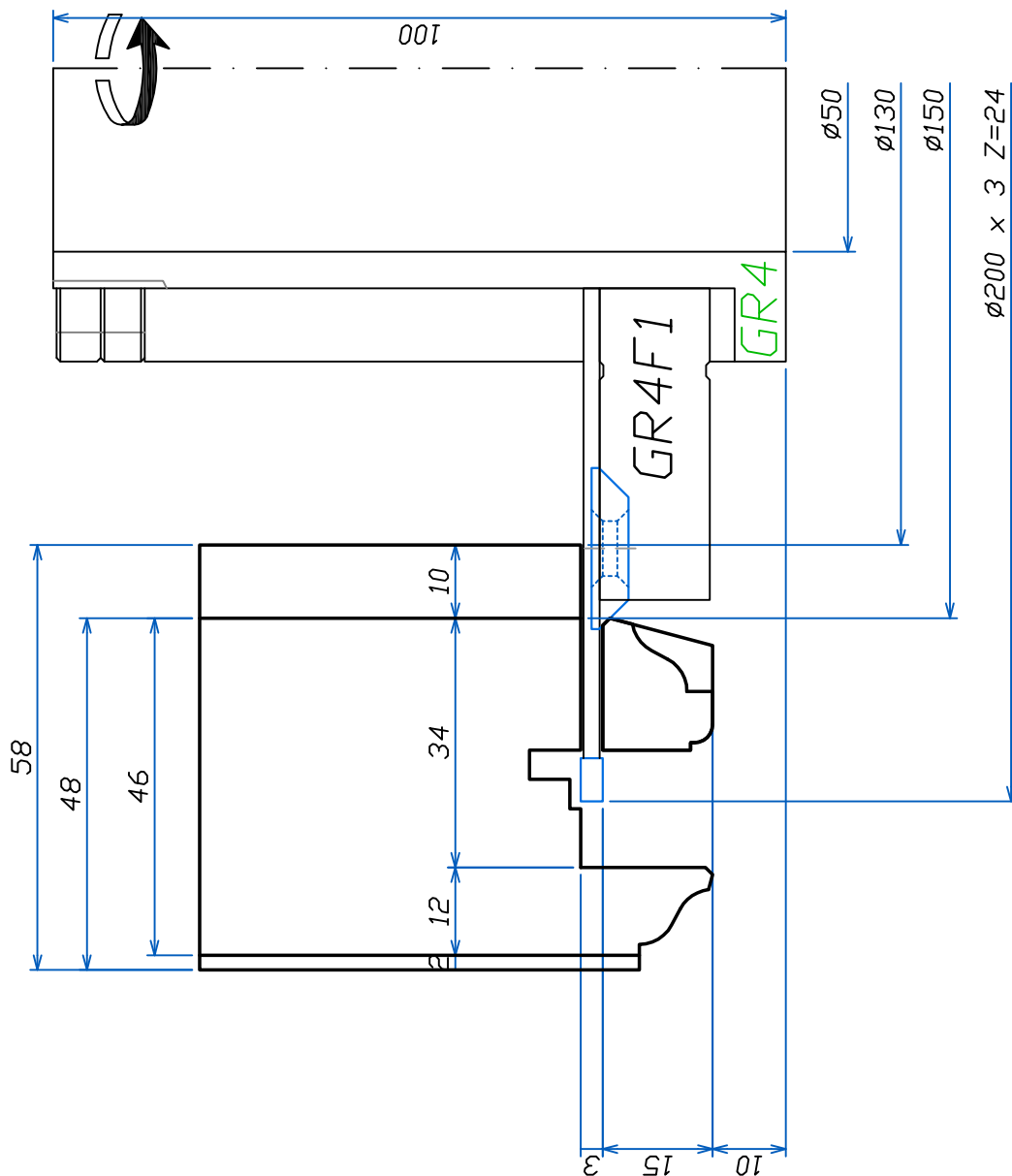

FABBRICA UTENSILI PER LEGNO
 via Pisano, n.1 - 37050 Asparetto di Cerea (VR)
 Tel. (0442) 83244 - Fax (0442) 83283
 Sito Internet - <http://www.leut.it> -
 E-Mail: info@leut.it

FIRMA: Boarati F.

DATA: 23/07/2013

ORD. N.:

CLIENTE:

DENOMINAZIONE:

DIS. CAD: **3010**

LA LEUT S.R.L. E' PROPRIETARIA DEL PRESENTE DISEGNO E NE VIETA LA RIPRODUZIONE A TERZI SENZA LA DOVUTA AUTORIZZAZIONE.

CALIBRAGE OUVVRANT

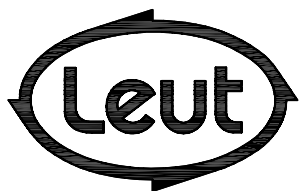
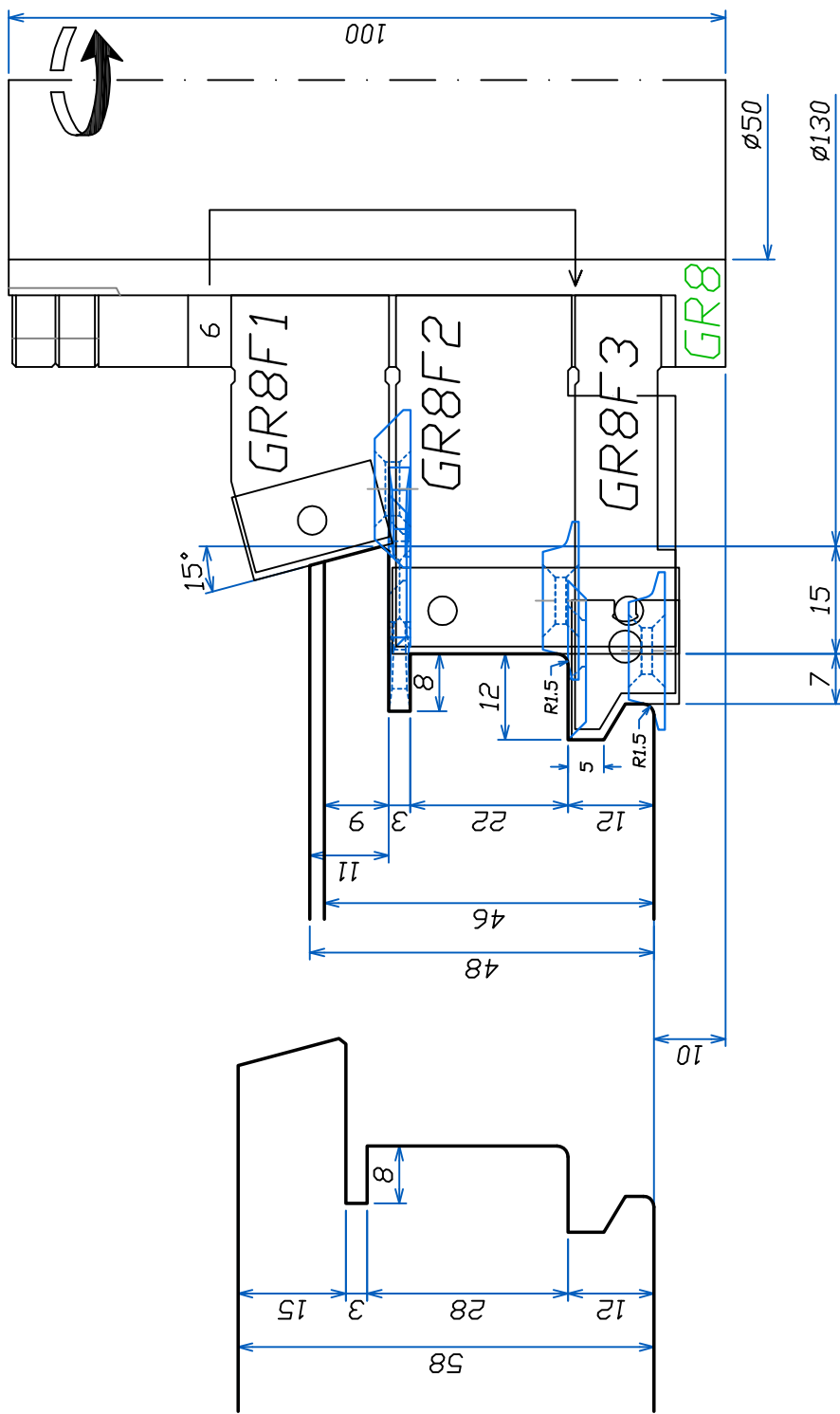

FABBRICA UTENSILI PER LEGNO
 via Pisano, n.1 - 37050 Asparetto di Cerea (VR)
 Tel. (0442) 83244 - Fax (0442) 83283
 Sito Internet - <http://www.leut.it> -
 E-Mail: info@leut.it

FIRMA: Boarati F.
 DATA: 23/07/2013
 ORD. N.:
 CLIENTE:

DENOMINAZIONE:
 DIS. CAD: **3010**

PROFILAGE BATTEMENT SIMPLE

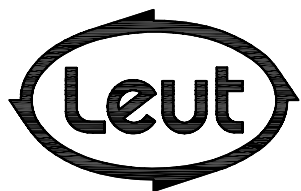
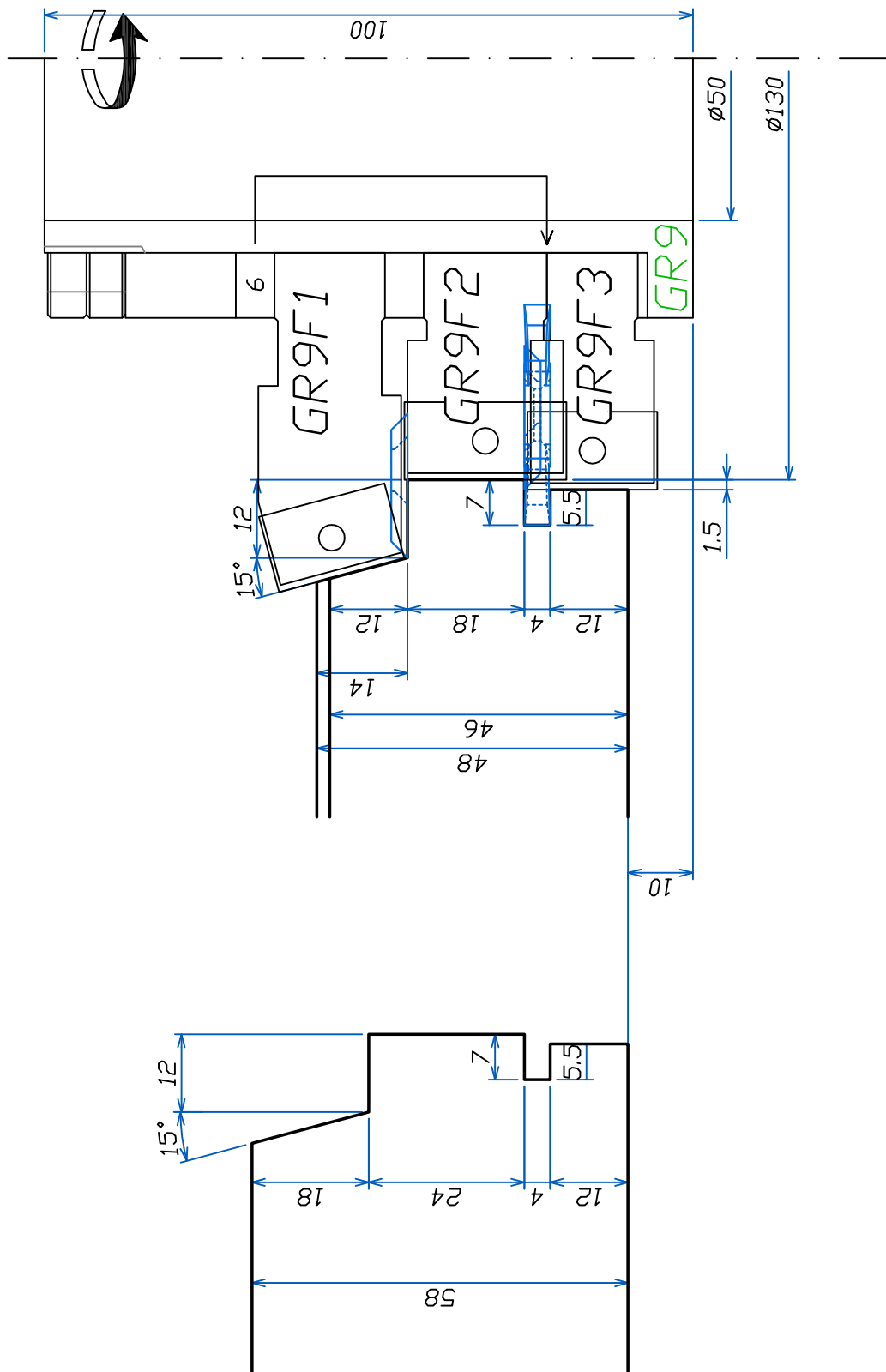

FABBRICA UTENSILI PER LEGNO
 via Pisano, n.1 - 37050 Asparetto di Cerea (VR)
 Tel. (0442) 83244 - Fax (0442) 83283
 Sito Internet - <http://www.leut.it> -
 E-Mail: info@leut.it

FIRMA: Boarati F.

DATA: 23/07/2013

ORD. N.:

CLIENTE:

DENOMINAZIONE:

DIS. CAD: **3010**

PROFILAGE RAINURE CREMONE

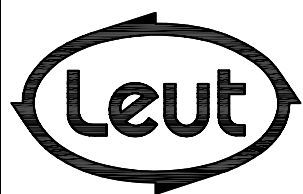
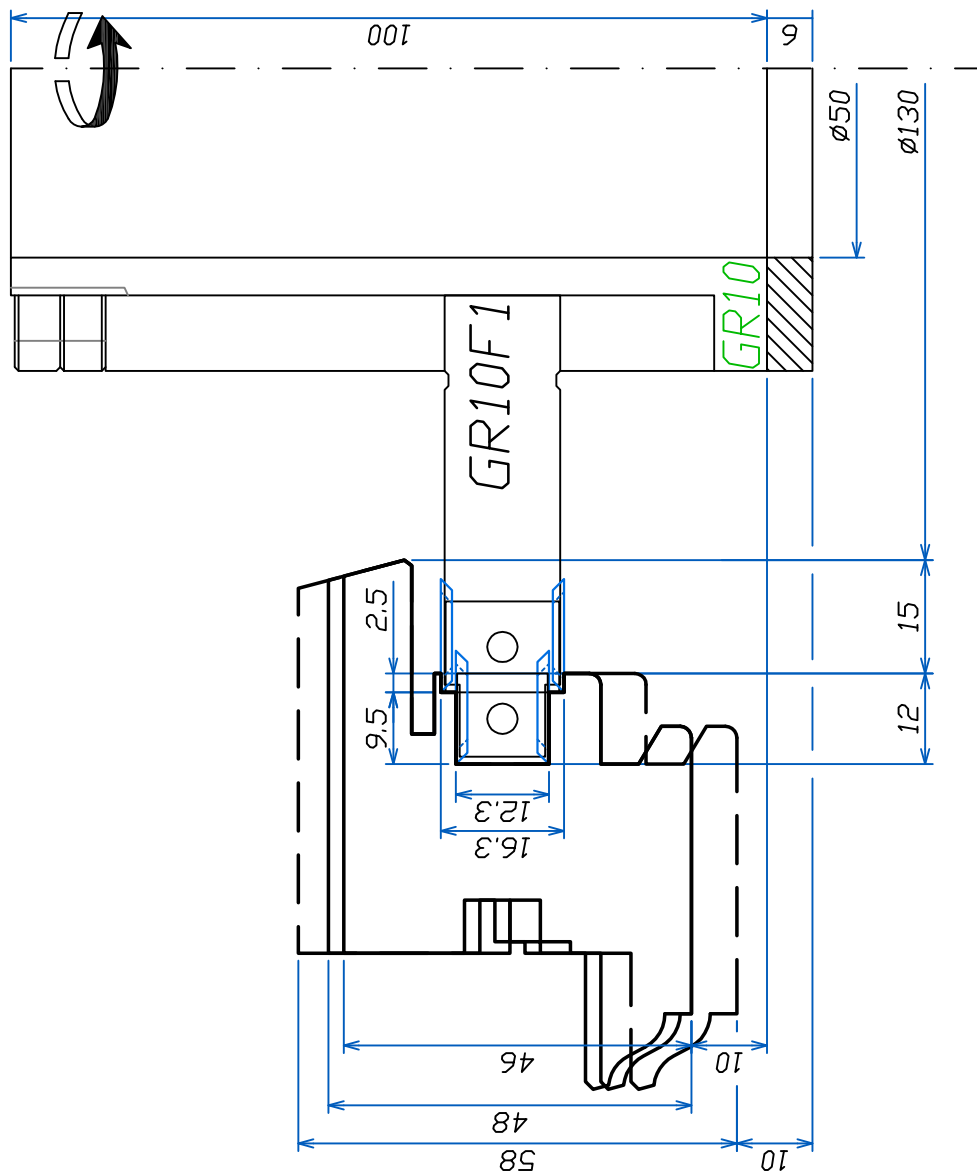

FABBRICA UTENSILI PER LEGNO
 via Pisano, n.1 - 37050 Asparetto di Cerea (VR)
 Tel. (0442) 83244 - Fax (0442) 83283
 Sito Internet - <http://www.leut.it> -
 E-Mail: info@leut.it

FIRMA: Boarati F.

DATA: 23/07/2013

ORD. N.:

CLIENTE:

DENOMINAZIONE:

DIS. CAD: **3010**

PROFILAGE CÔTE

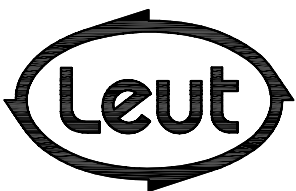
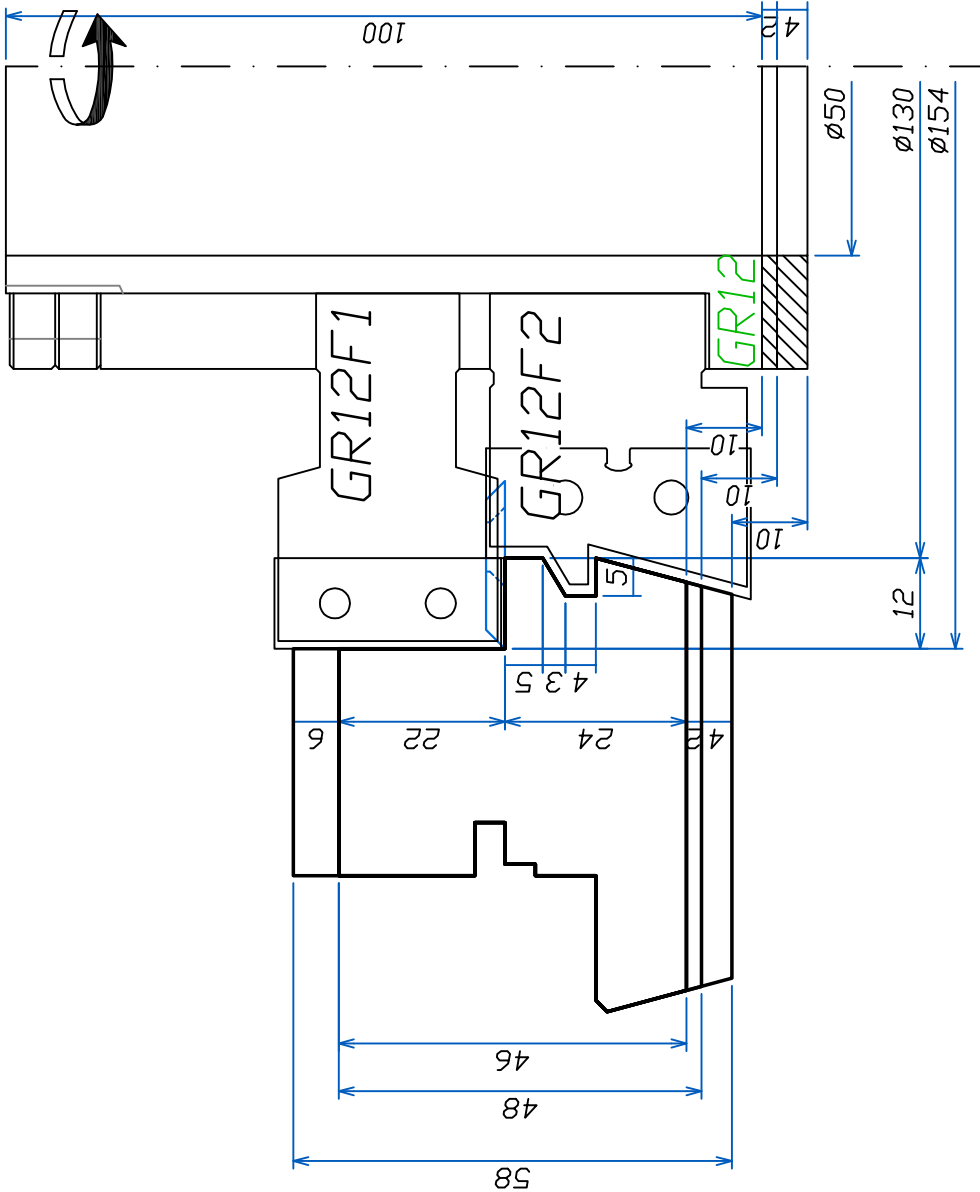

FABBRICA UTENSILI PER LEGNO
 via Pisano, n.1 - 37050 Asparetto di Cerea (VR)
 Tel. (0442) 83244 - Fax (0442) 83283
 Sito Internet - <http://www.leut.it> -
 E-Mail: info@leut.it

FIRMA: Boarati F.
 DATA: 23/07/2013
 ORD. N.:
 CLIENTE:

DENOMINAZIONE:
 DIS. CAD: 3010

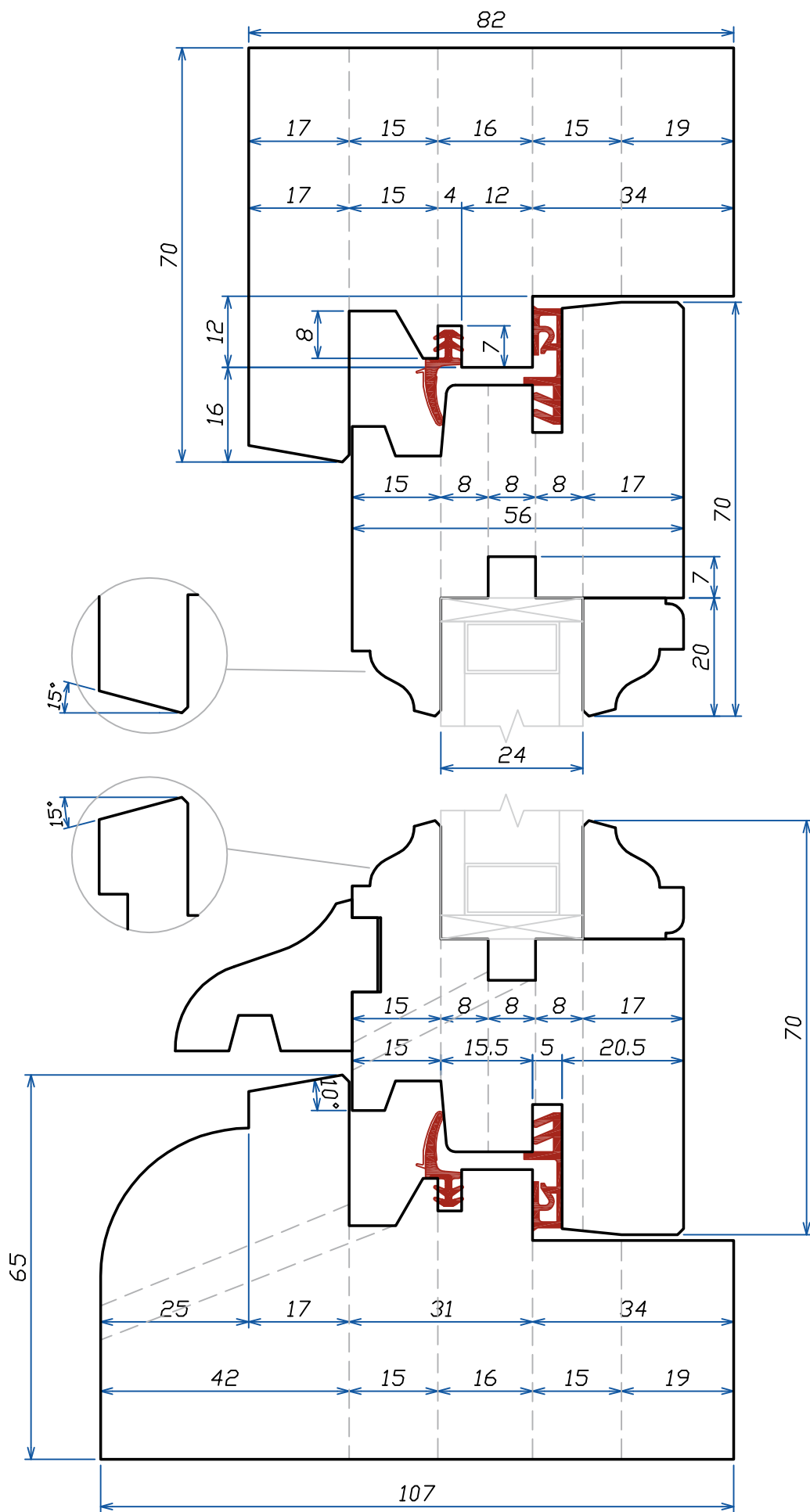
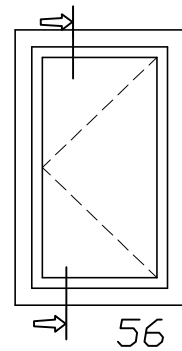

ART.3020
56/68

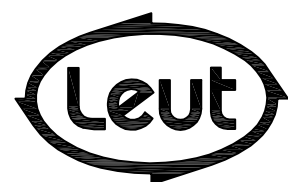

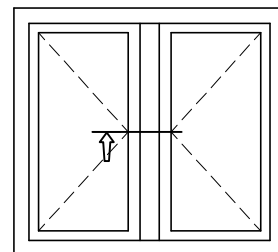

56

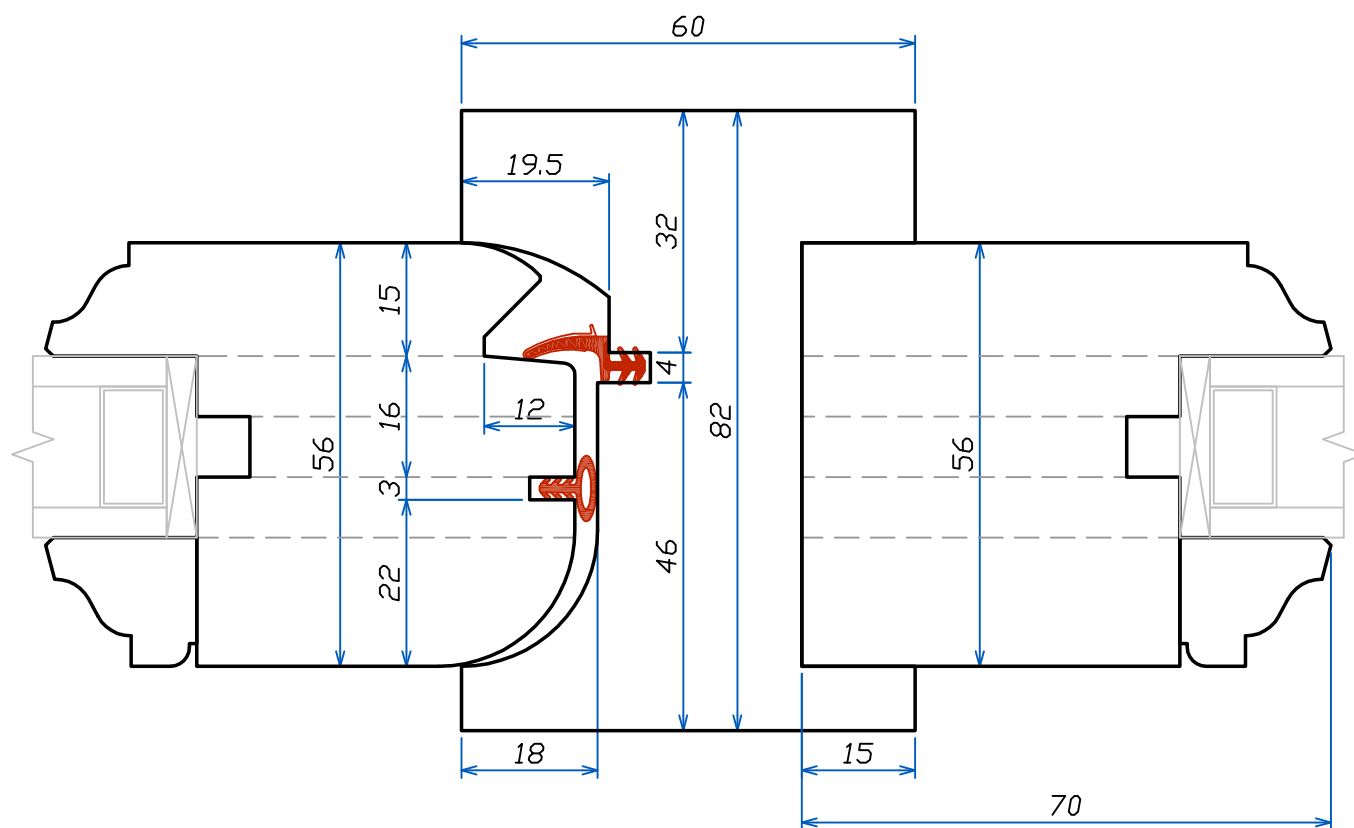

ART.3020
56/68

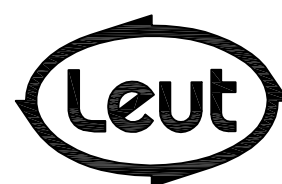

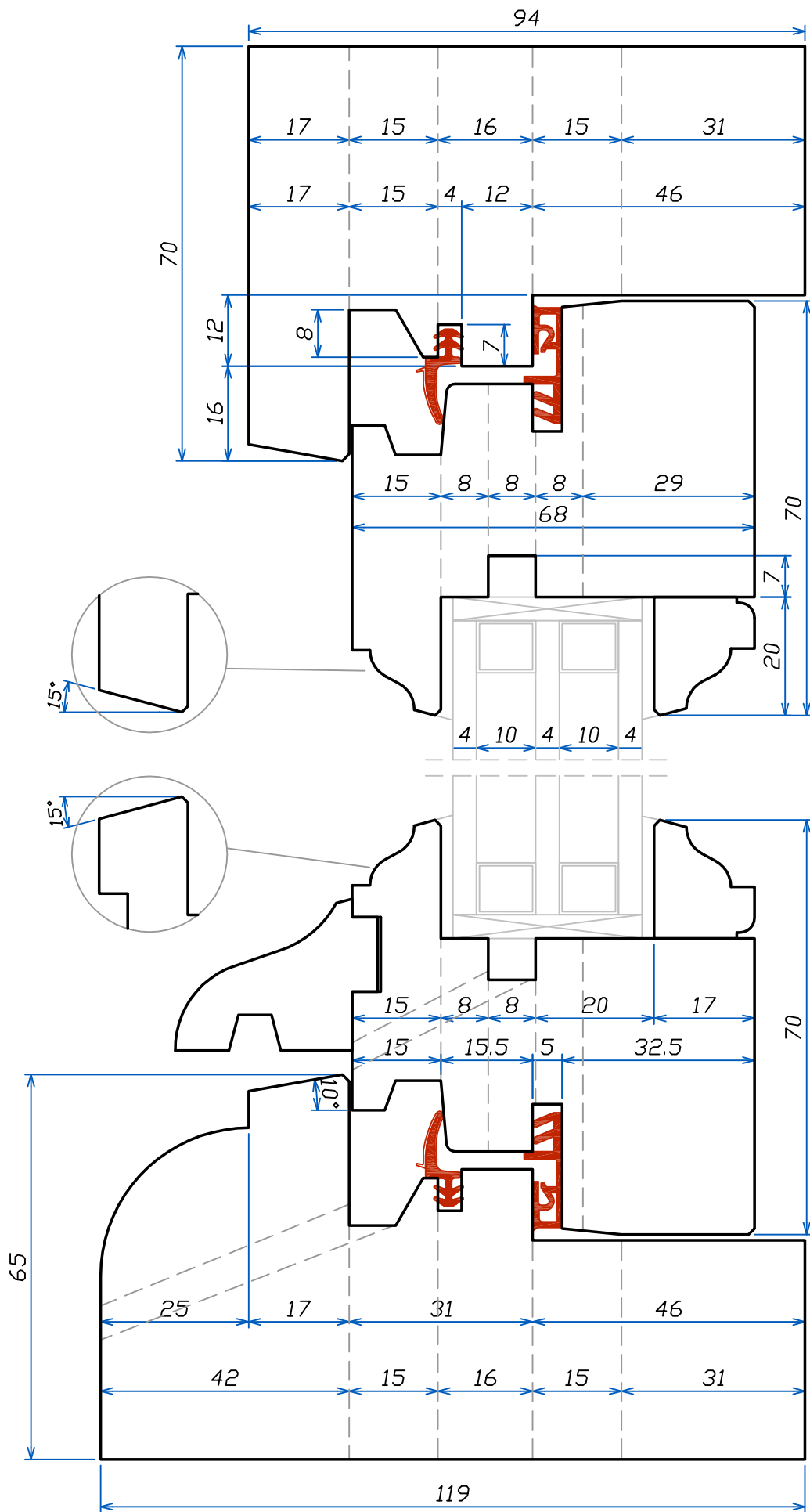

ART.3020
56/68

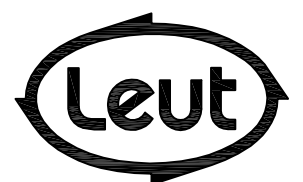

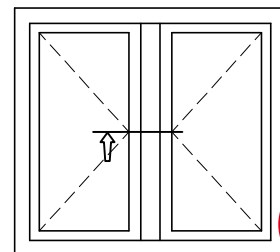

68

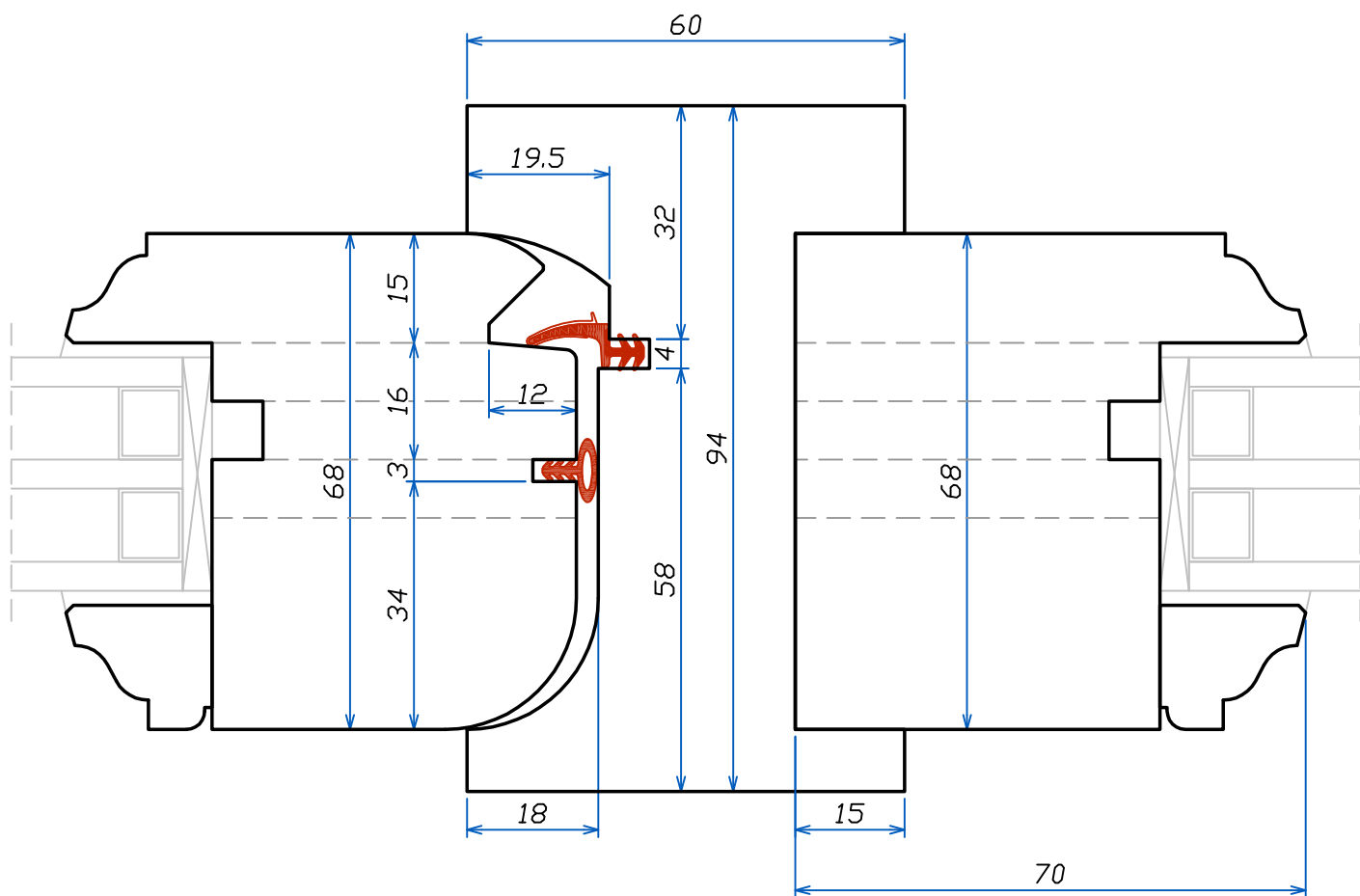

ART.3020
56/68

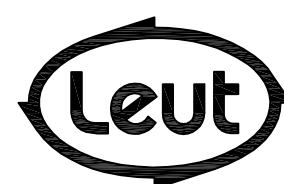

TENON OUVVRANT

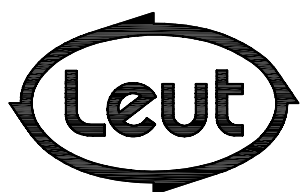
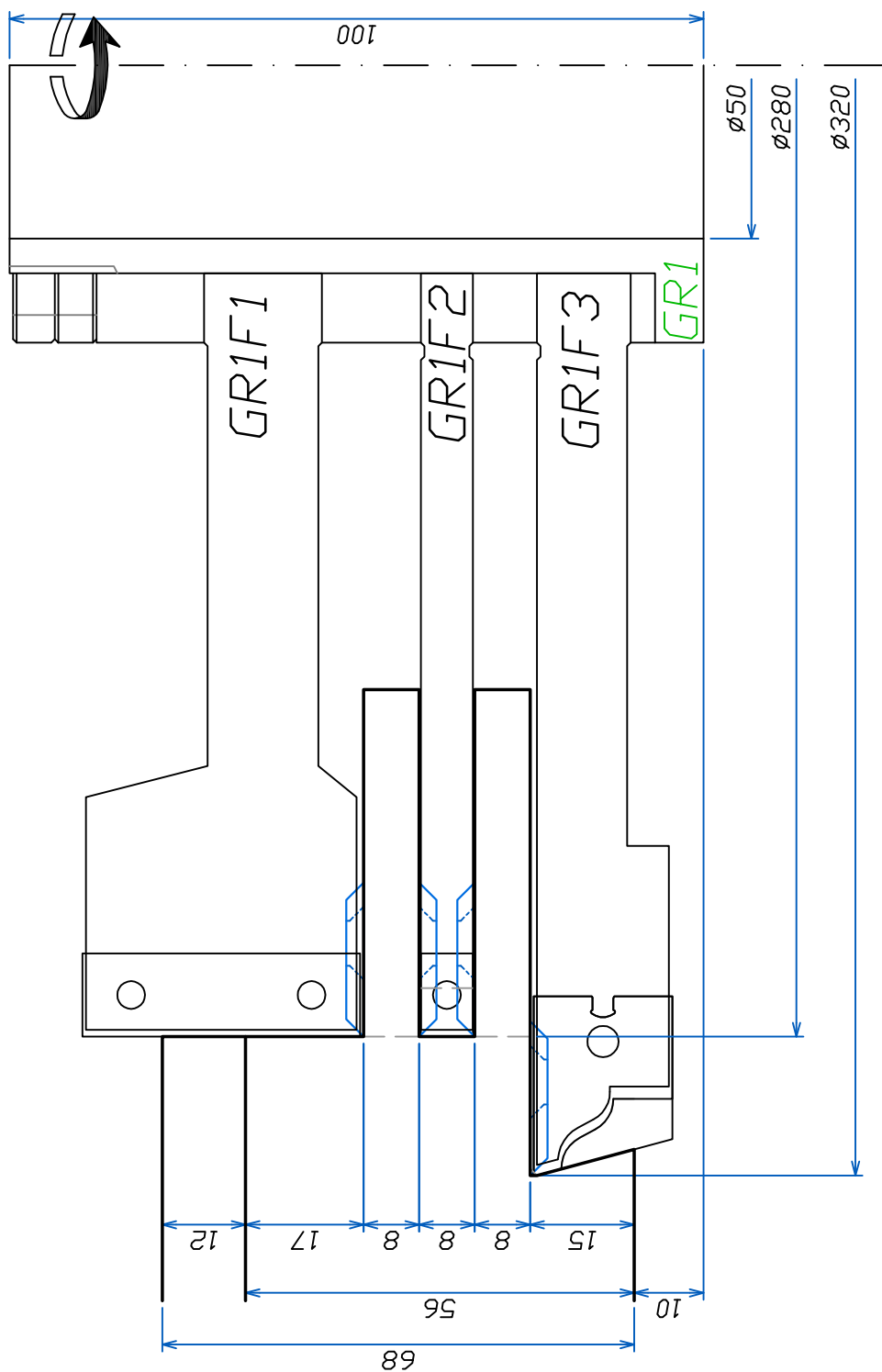

FABBRICA UTENSILI PER LEGNO
via Pisano, n.1 - 37050 Asparetto di Cerea (VR)
Tel. (0442) 83244 - Fax (0442) 83283
Sito Internet - <http://www.leut.it> -
E-Mail: info@leut.it

FIRMA: Boarati F.

DATA: 24/07/2013

ORD. N.:

CLIENTE:

DENOMINAZIONE:

DIS. CAD: **3020**

DOUBLE ENFOURCHEMENT OUVVRANT

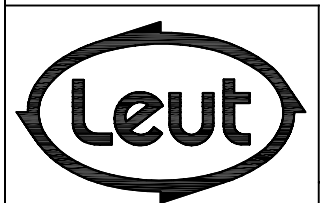
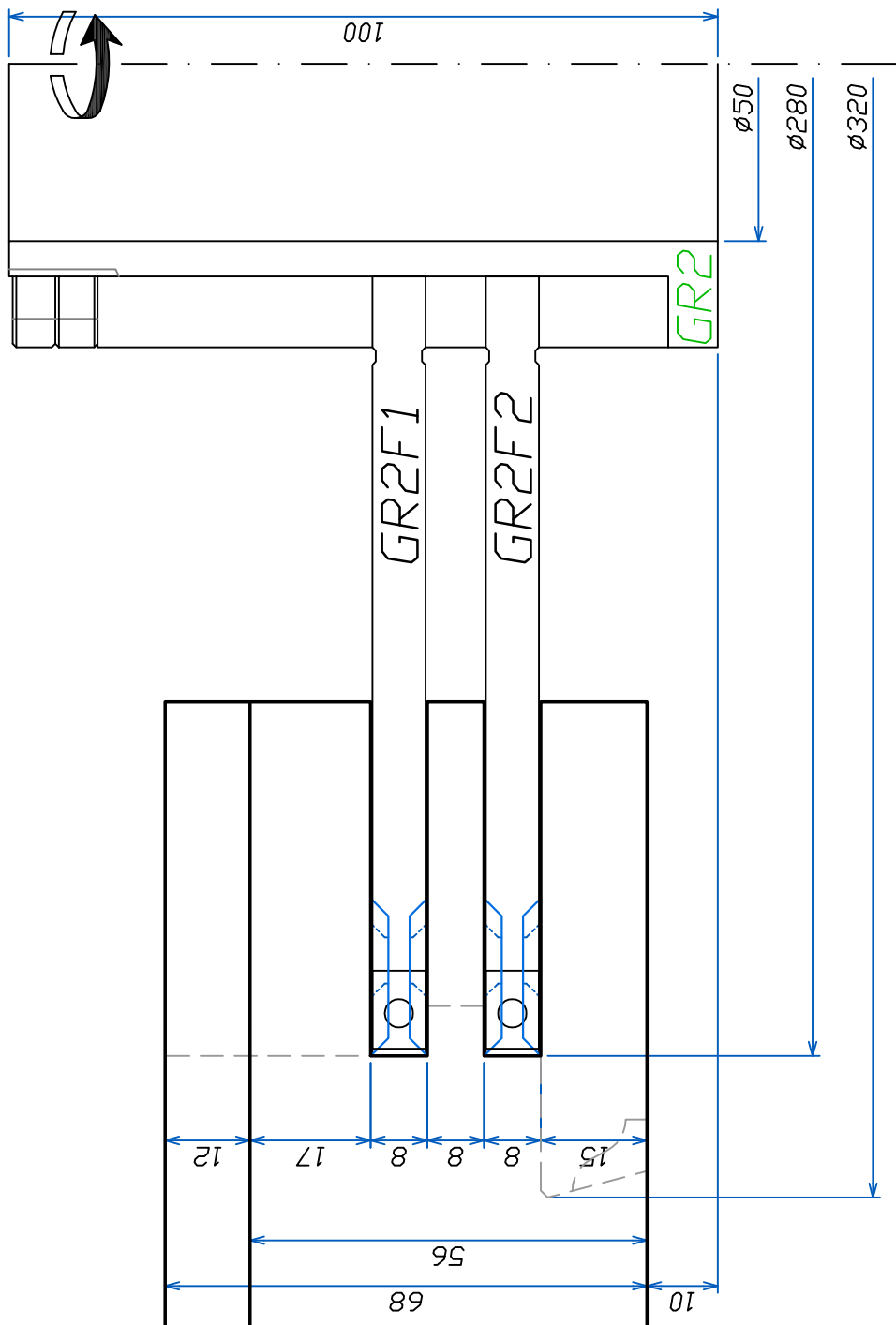

FABBRICA UTENSILI PER LEGNO
 via Pisano, n.1 - 37050 Asparetto di Cerea (VR)
 Tel. (0442) 83244 - Fax (0442) 83283
 Sito Internet - <http://www.leut.it> -
 E-Mail: info@leut.it

FIRMA: Boarati F.
 DATA: 24/07/2013
 ORD. N.:
 CLIENTE:

DENOMINAZIONE:
 DIS. CAD: **3020**

PROFILAGE OUVVRANT

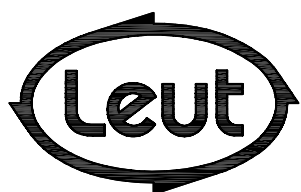
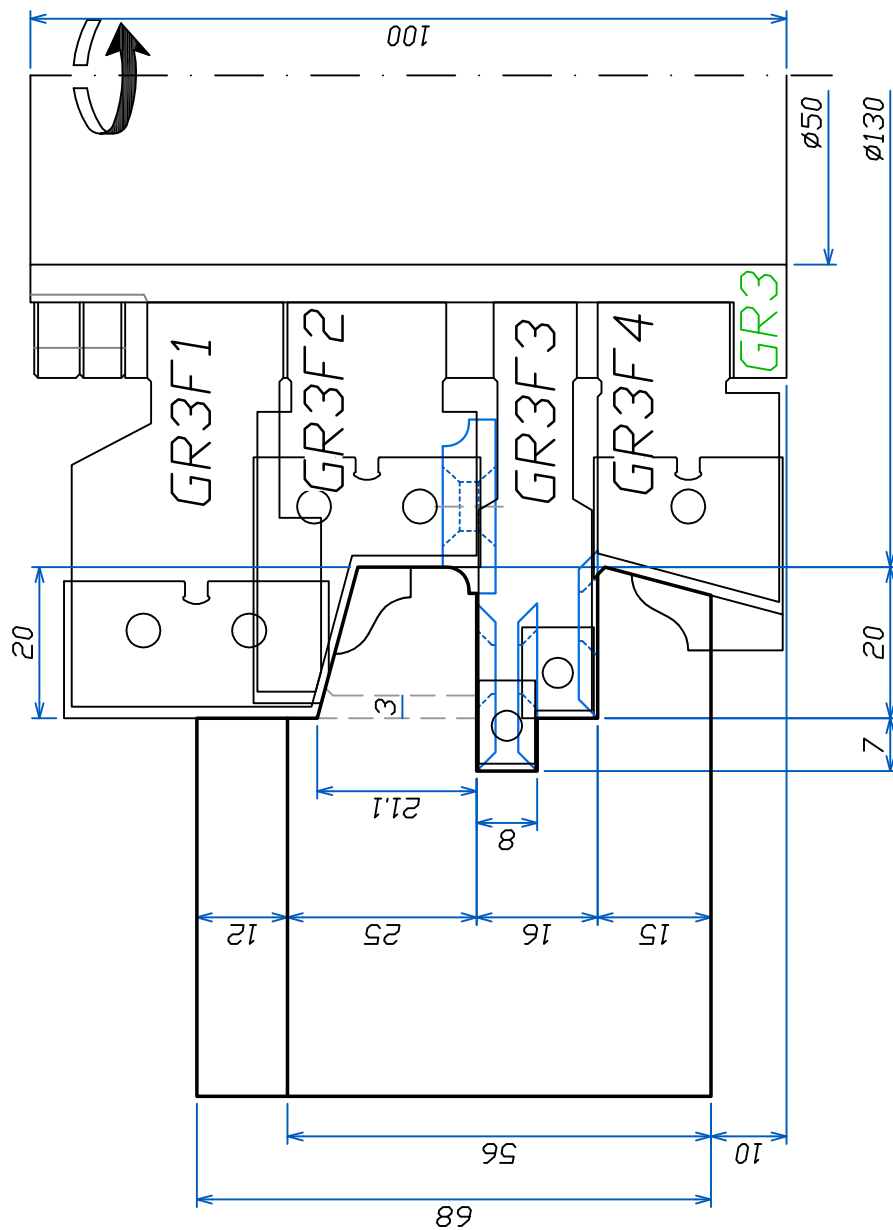

FABBRICA UTENSILI PER LEGNO
 via Pisano, n.1 - 37050 Asparetto di Cerea (VR)
 Tel. (0442) 83244 - Fax (0442) 83283
 Sito Internet - <http://www.leut.it> -
 E-Mail: info@leut.it

FIRMA: Boarati F.

DATA: 24/07/2013

ORD. N.:

CLIENTE:

DENOMINAZIONE:

DIS. CAD: **3020**

RECUPERATION DE PARECLOUSE

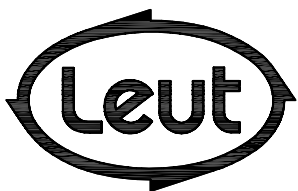
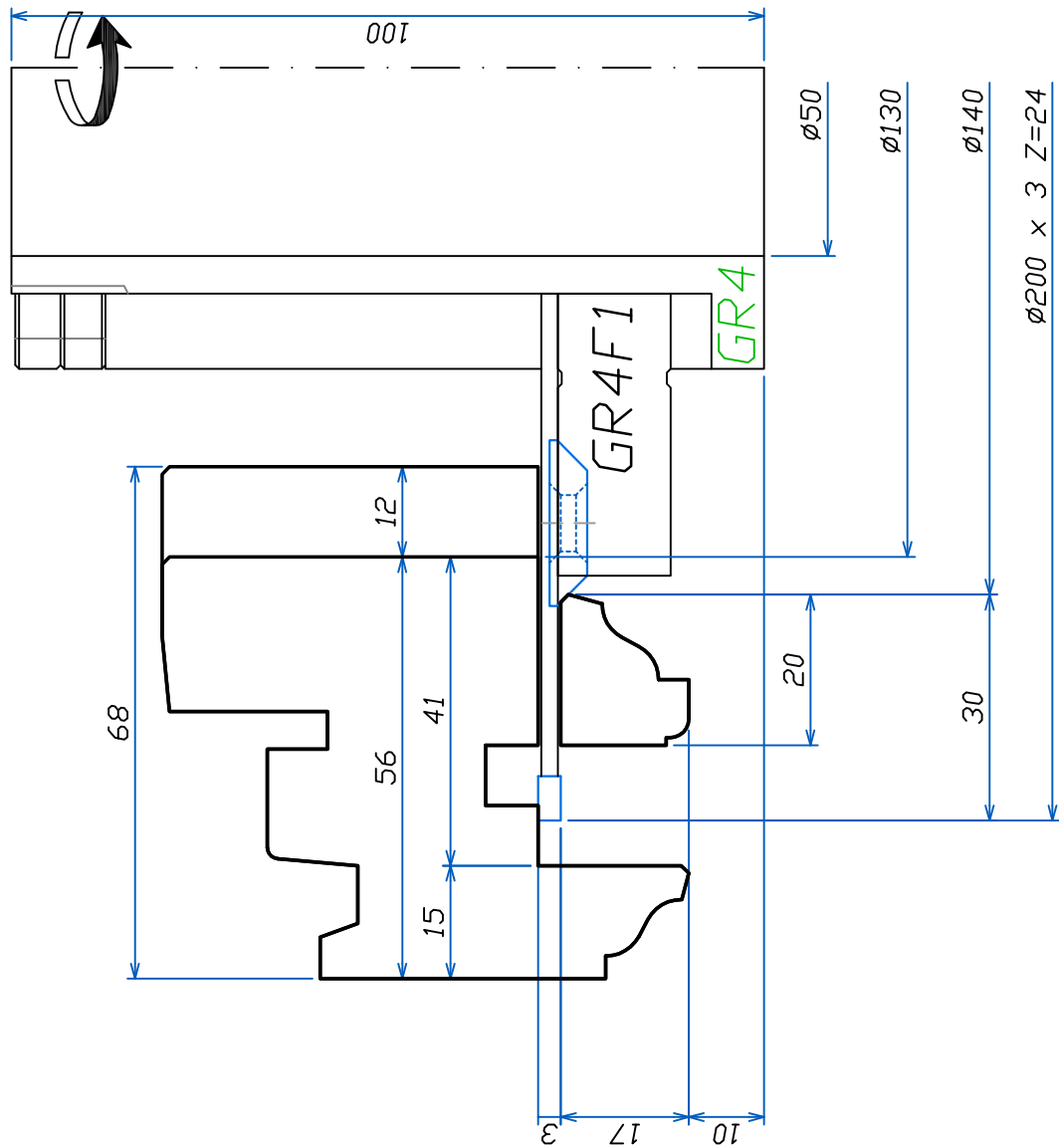

FABBRICA UTENSILI PER LEGNO
via Pisano, n.1 - 37050 Asparetto di Cerea (VR)
Tel. (0442) 83244 - Fax (0442) 83283
Sito Internet - <http://www.leut.it> -
E-Mail: info@leut.it

FIRMA: Boarati F.

DATA: 24/07/2013

ORD. N.:

CLIENTE:

DENOMINAZIONE:

DIS. CAD: 3020

TENDON DORMANT

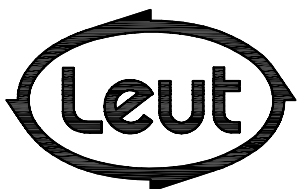
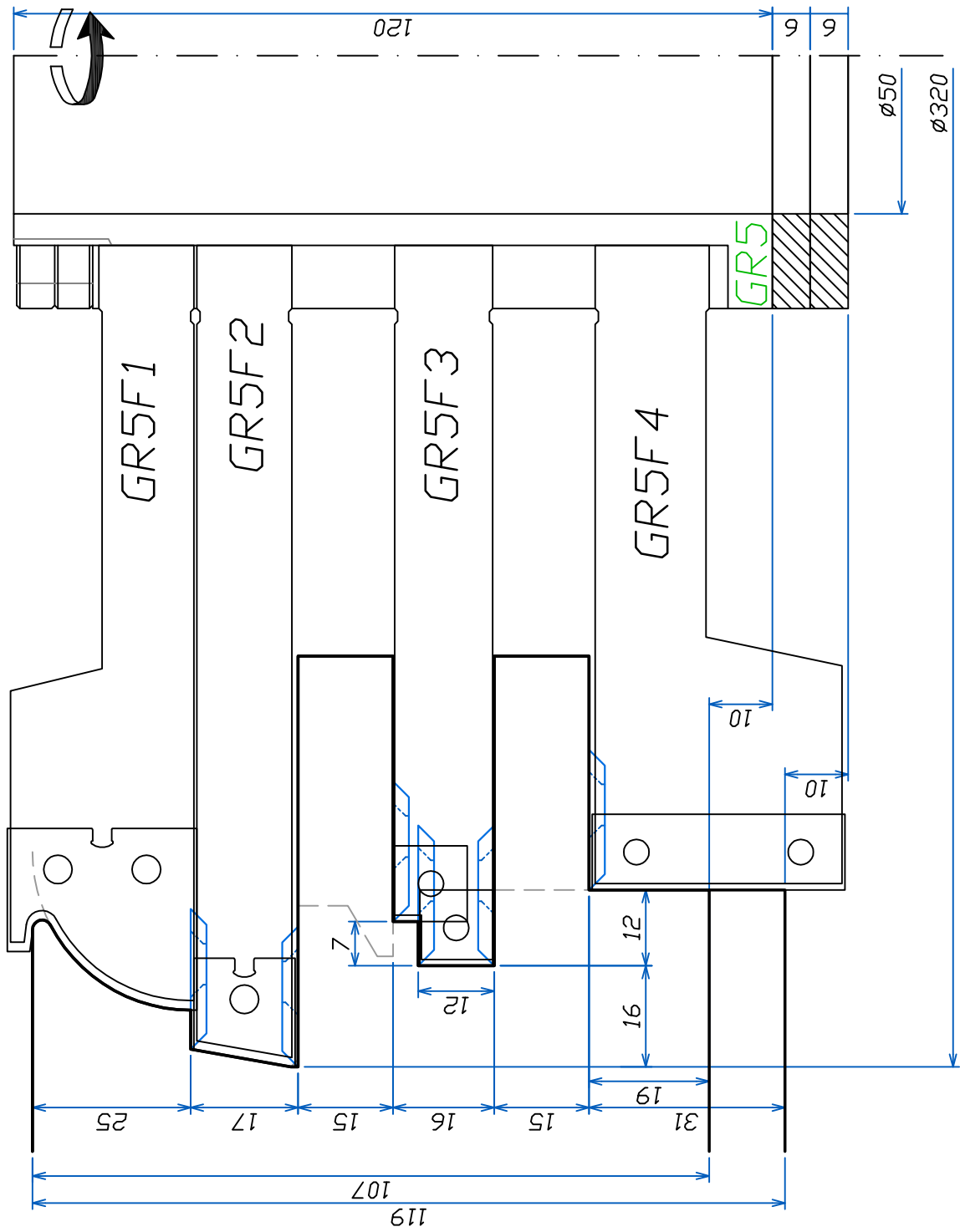

FABBRICA UTENSILI PER LEGNO
 via Pisano, n.1 - 37050 Asparetto di Cerea (VR)
 Tel. (0442) 83244 - Fax (0442) 83283
 Sito Internet - <http://www.leut.it> -
 E-Mail: info@leut.it

FIRMA: Boarati F.

DATA: 24/07/2013

ORD. N.:

CLIENTE:

DENOMINAZIONE:

DIS. CAD: 3020

DOUBLE ENFOURCHEMENT DORMANT

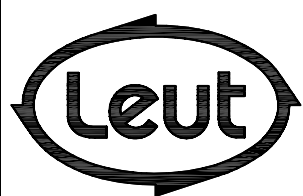
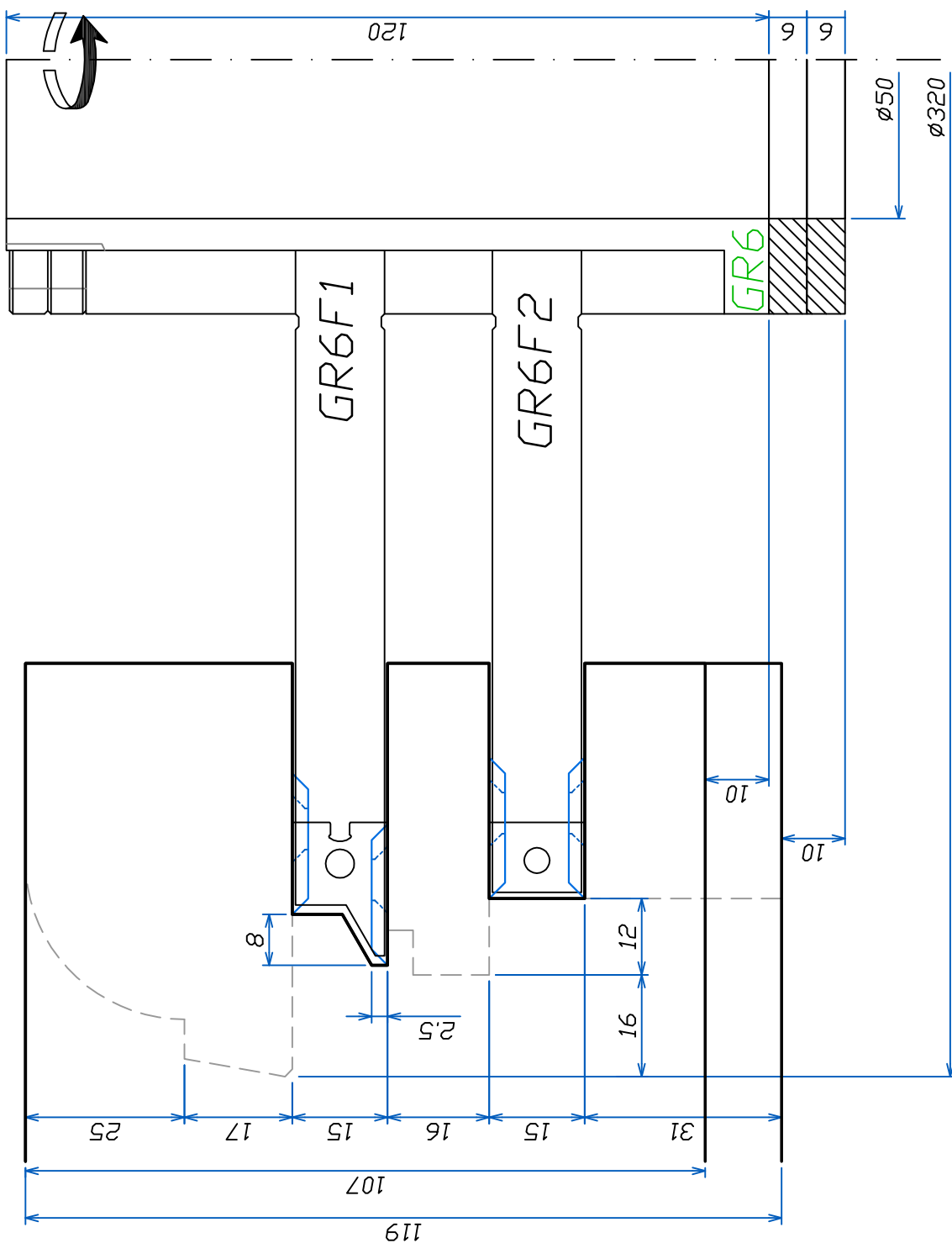

FABBRICA UTENSILI PER LEGNO
 via Pisano, n.1 - 37050 Asparetto di Cerea (VR)
 Tel. (0442) 83244 - Fax (0442) 83283
 Sito Internet - <http://www.leut.it> -
 E-Mail: info@leut.it

FIRMA: Boarati F.
 DATA: 24/07/2013
 ORD. N.:
 CLIENTE:

DENOMINAZIONE:
 DIS. CAD: 3020

PROFILAGE DORMANT

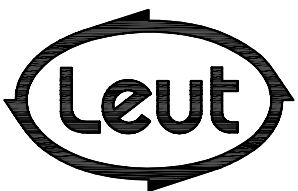
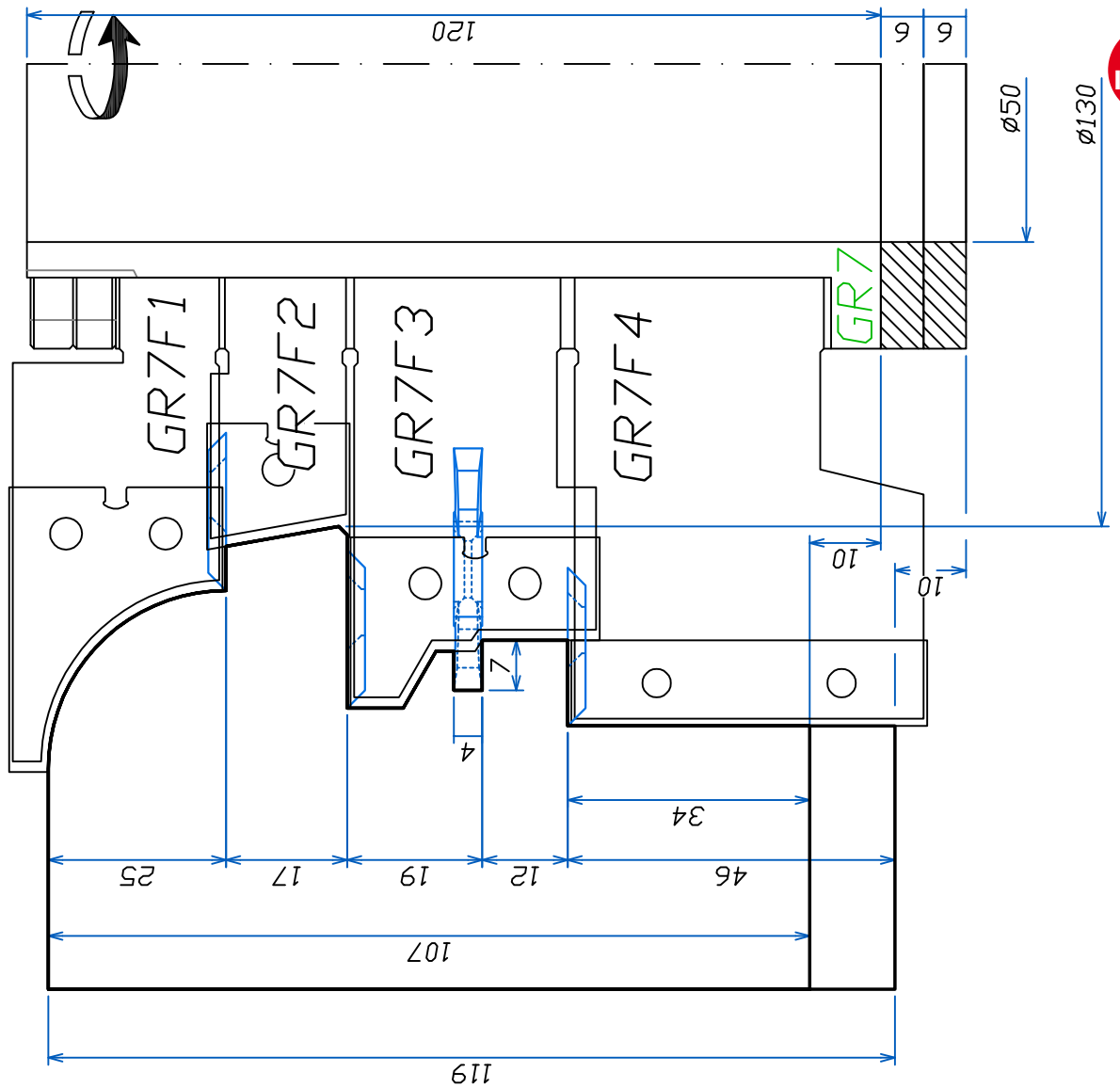

FABBRICA UTENSILI PER LEGNO
via Pisano, n.1 - 37050 Asparetto di Cerea (VR)
Tel. (0442) 83244 - Fax (0442) 83283
Sito Internet - <http://www.leut.it> -
E-Mail: info@leut.it

FIRMA: Boarati F.

DATA: 24/07/2013

ORD. N.:

CLIENTE:

DENOMINAZIONE:

DIS. CAD: **3020**

LA LEUT S.R.L. E' PROPRIETARIA DEL PRESENTE DISEGNO E NE VIETA LA RIPRODUZIONE A TERZI SENZA LA DOVUTA AUTORIZZAZIONE.

CALIBRAGE OUVVRANT

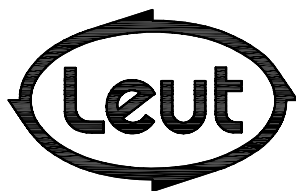
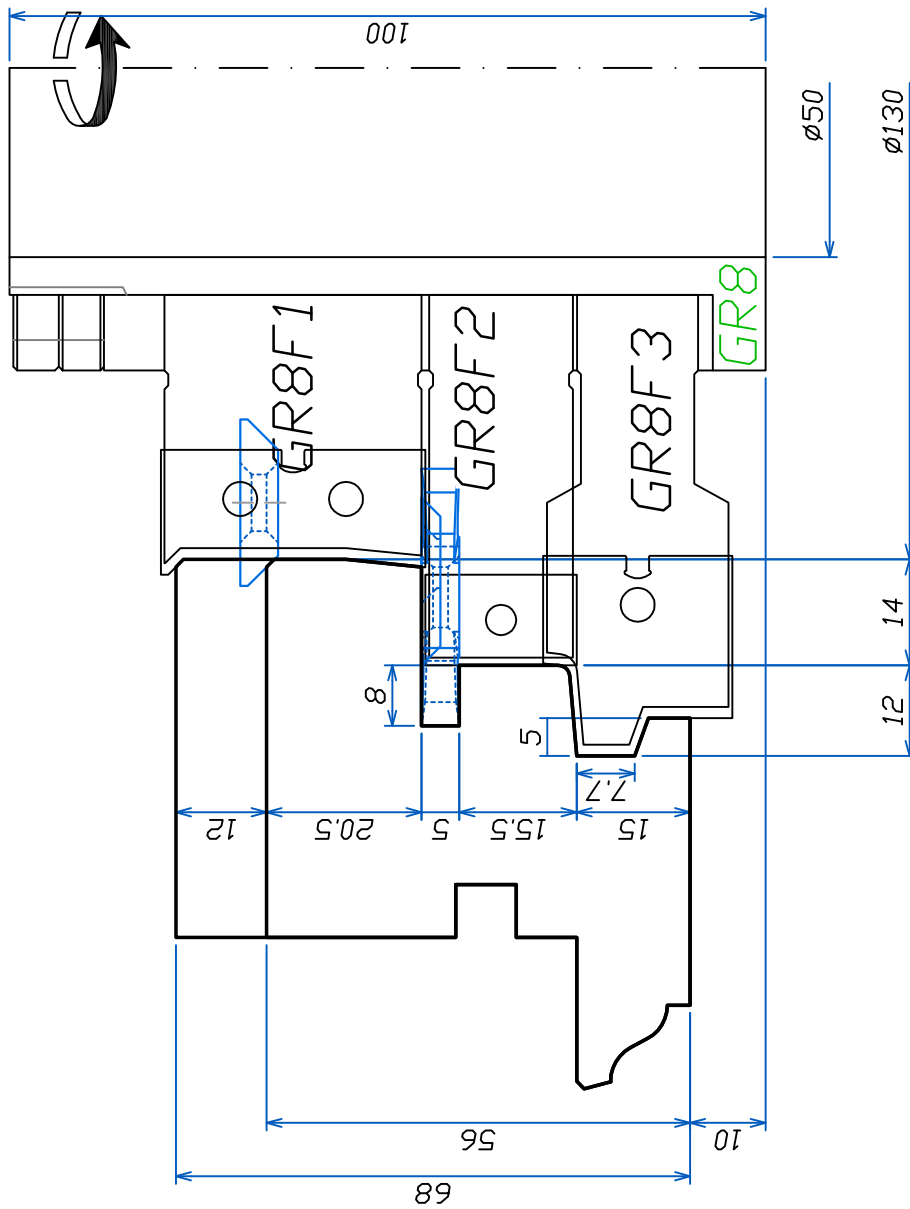

FABBRICA UTENSILI PER LEGNO
via Pisano, n.1 - 37050 Asparetto di Cerea (VR)
Tel. (0442) 83244 - Fax (0442) 83283
Sito Internet - <http://www.leut.it> -
E-Mail: info@leut.it

FIRMA:
DATA: 24/07/2013
ORD. N.:
CLIENTE:

DENOMINAZIONE:
DIS. CAD: **3020**

PROFILAGE BATTEMENT SIMPLE

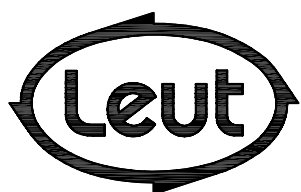
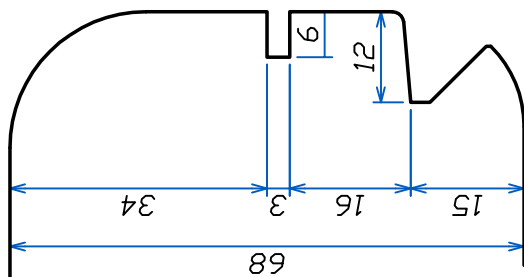
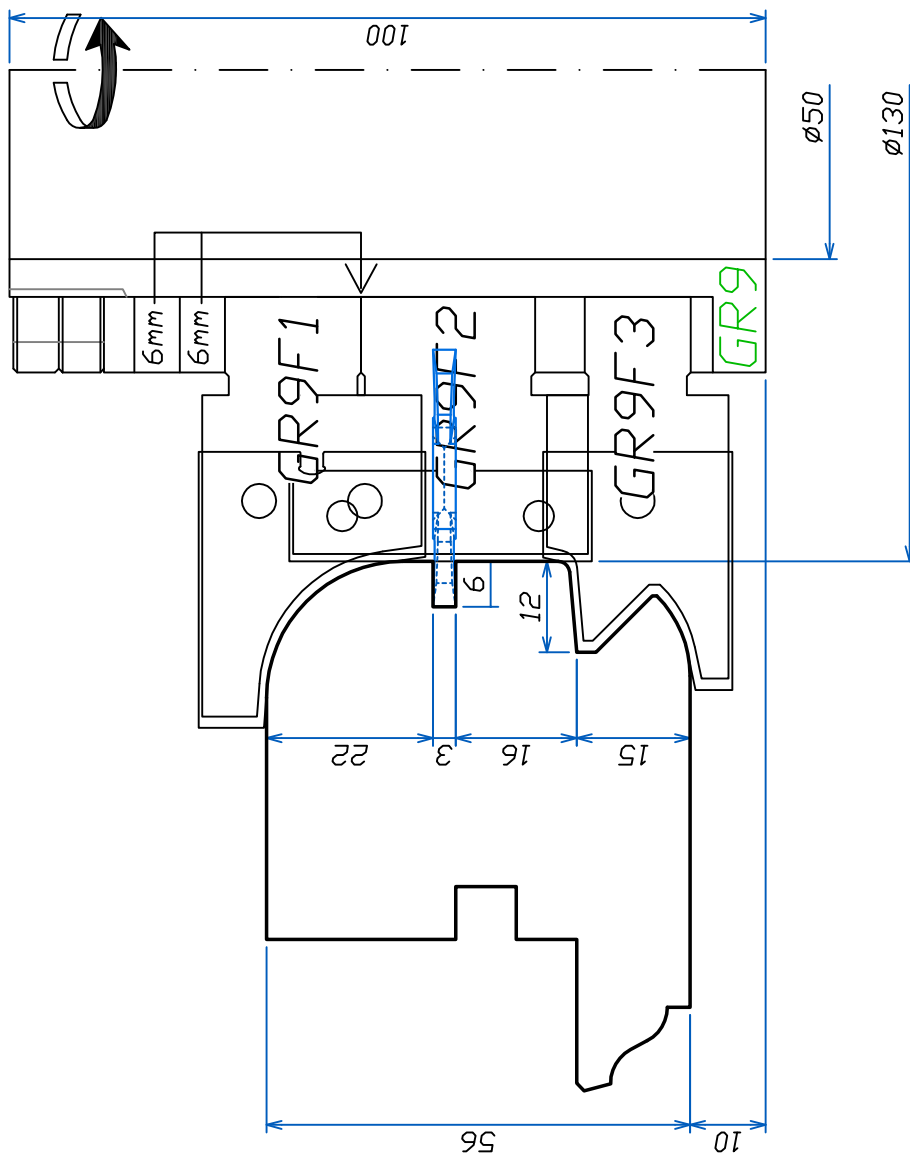

FABBRICA UTENSILI PER LEGNO
 via Pisano, n.1 - 37050 Asparetto di Cerea (VR)
 Tel. (0442) 83244 - Fax (0442) 83283
 Sito Internet - <http://www.leut.it> -
 E-Mail: info@leut.it

FIRMA: Boarati F.

DATA: 24/07/2013

ORD. N.:

CLIENTE:

DENOMINAZIONE:

DIS. CAD: **3020**

PROFILAGE GUEULE DU LOUP

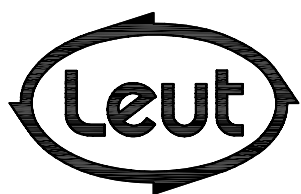
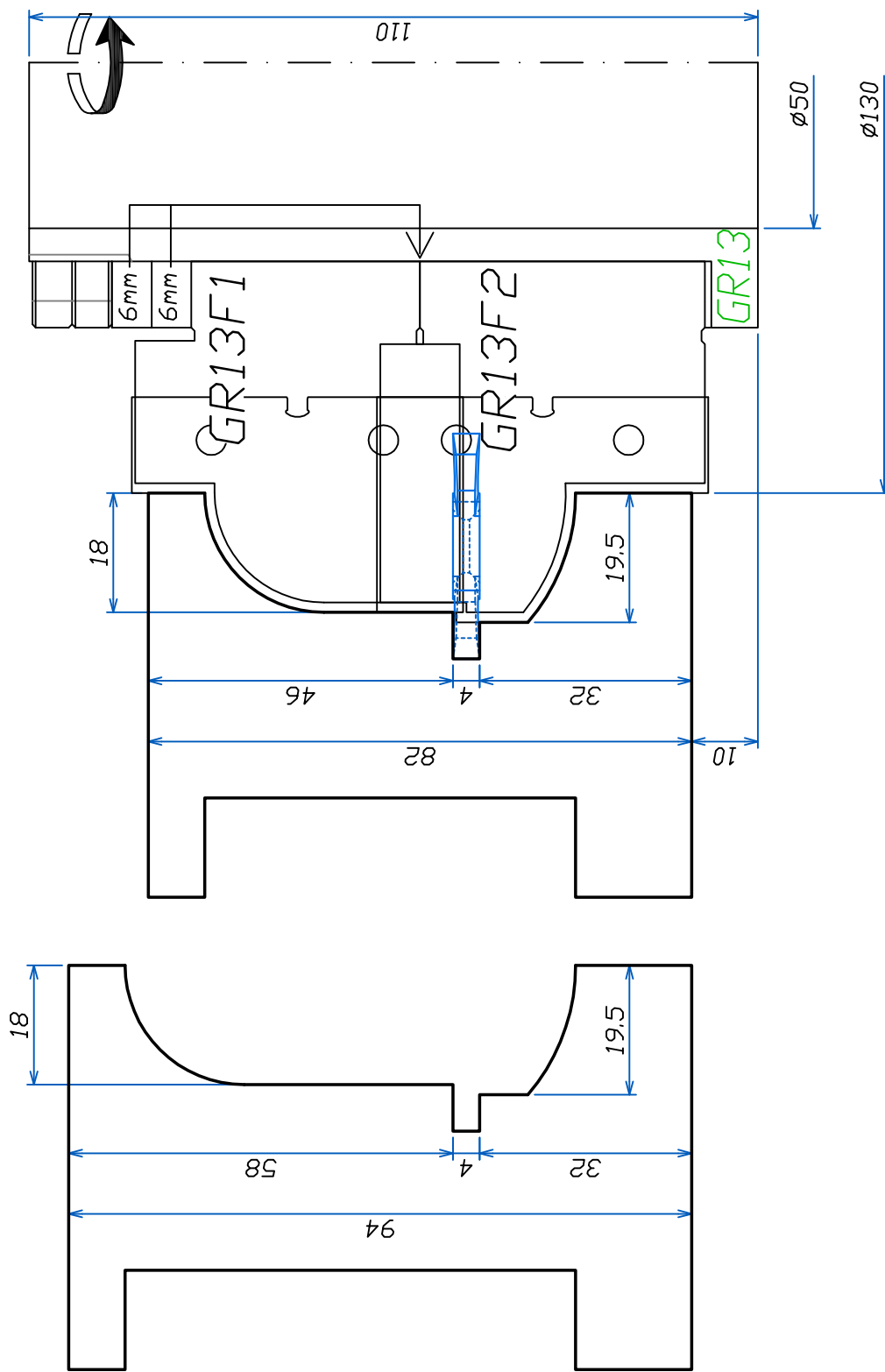

FABBRICA UTENSILI PER LEGNO
 via Pisano, n.1 - 37050 Asparetto di Cerea (VR)
 Tel. (0442) 83244 - Fax (0442) 83283
 Sito Internet - <http://www.leut.it> -
 E-Mail: info@leut.it

FIRMA: Boarati F.

DATA: 24/07/2013

ORD. N.:

CLIENTE:

DENOMINAZIONE:

DIS. CAD: **3020**

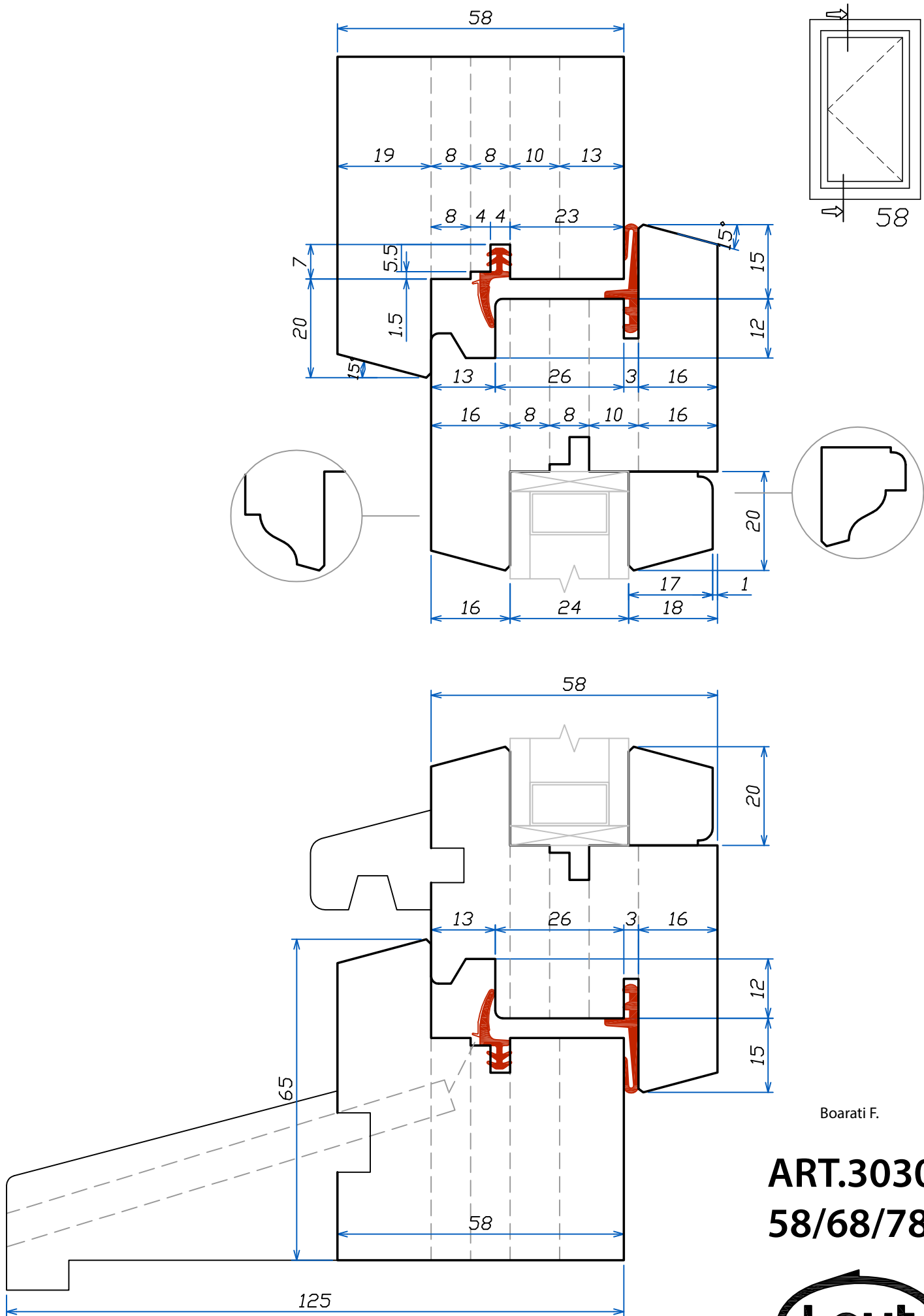

Boarati F.

ART.3030
58/68/78

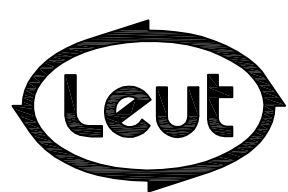

SCALA 1:1

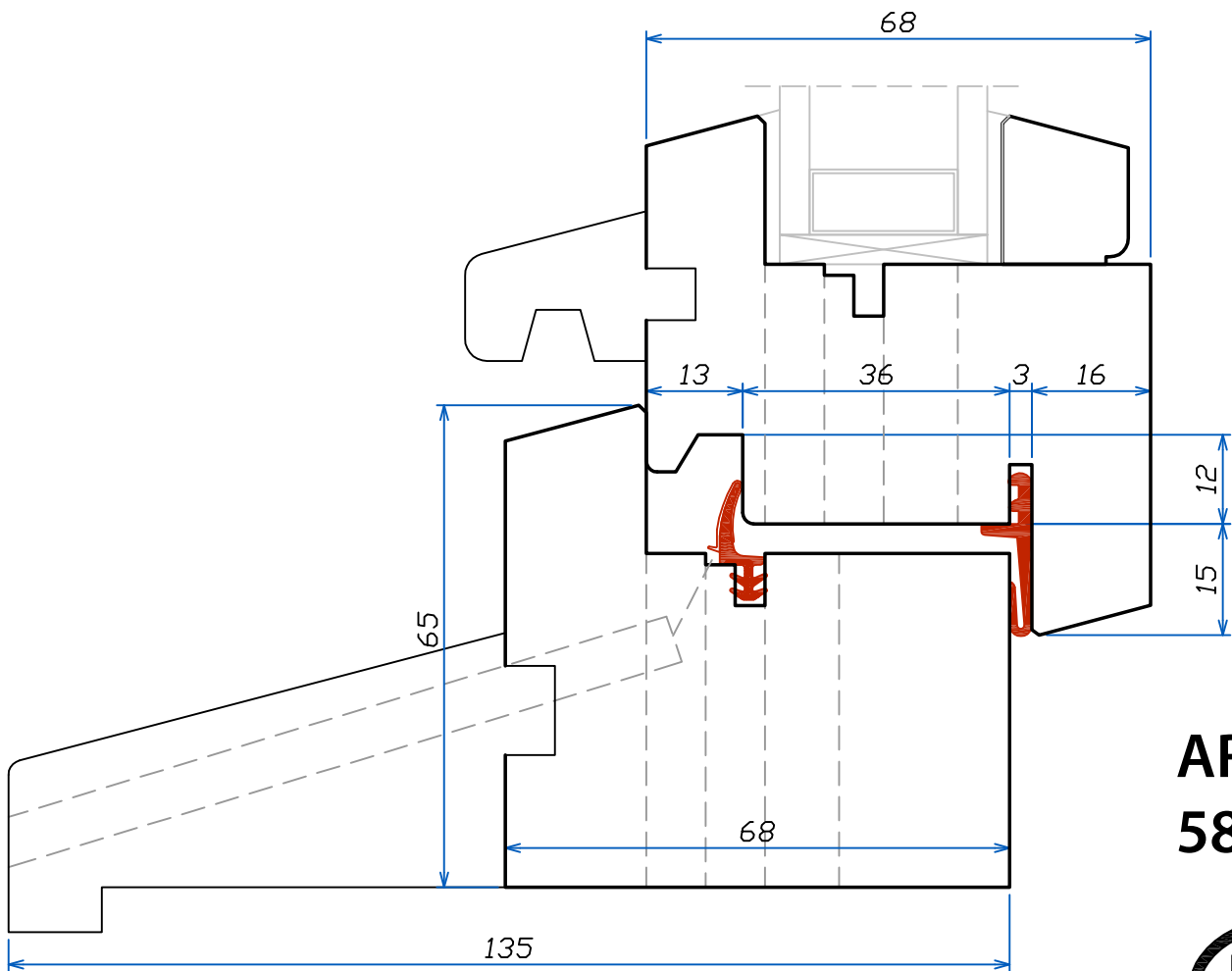
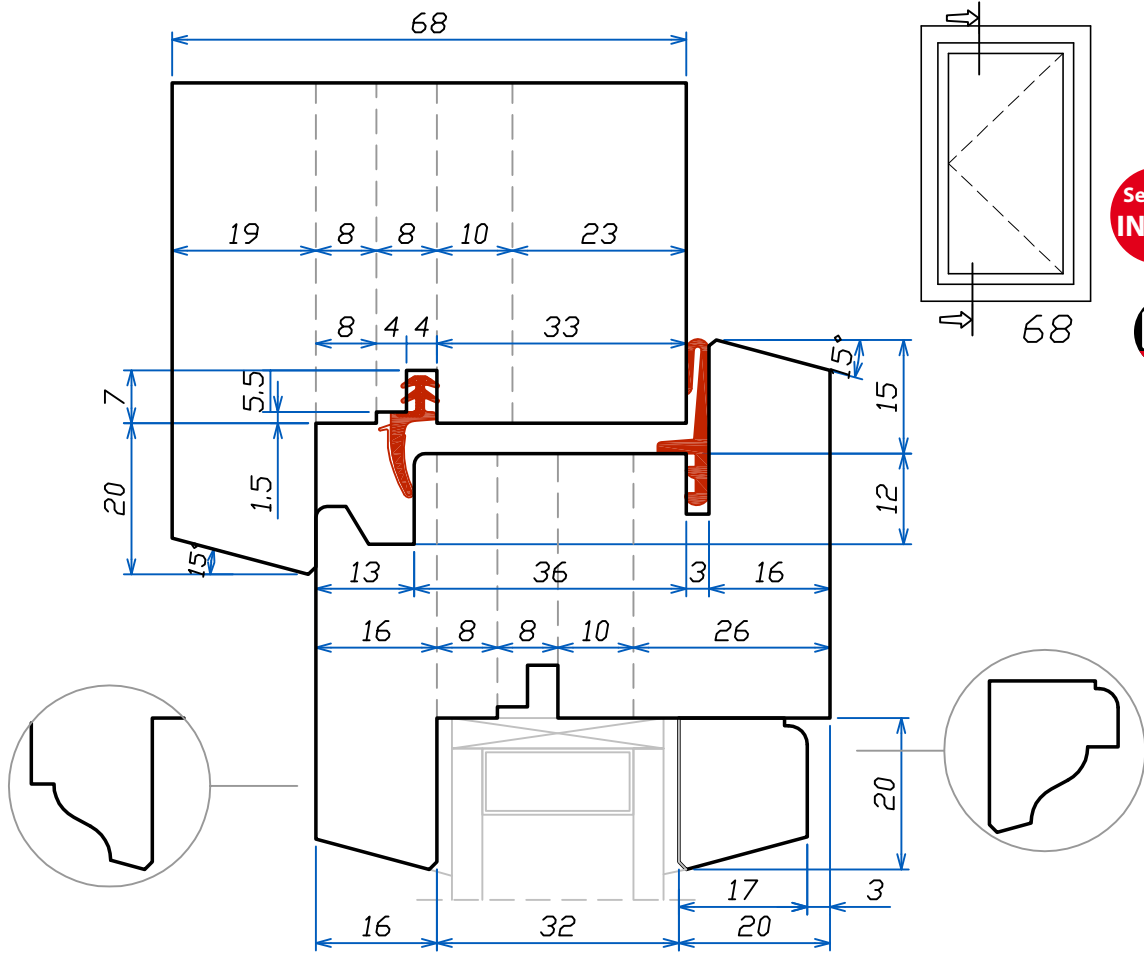

ART.3030
58/68/78

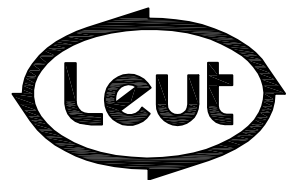

SCALA 1:1

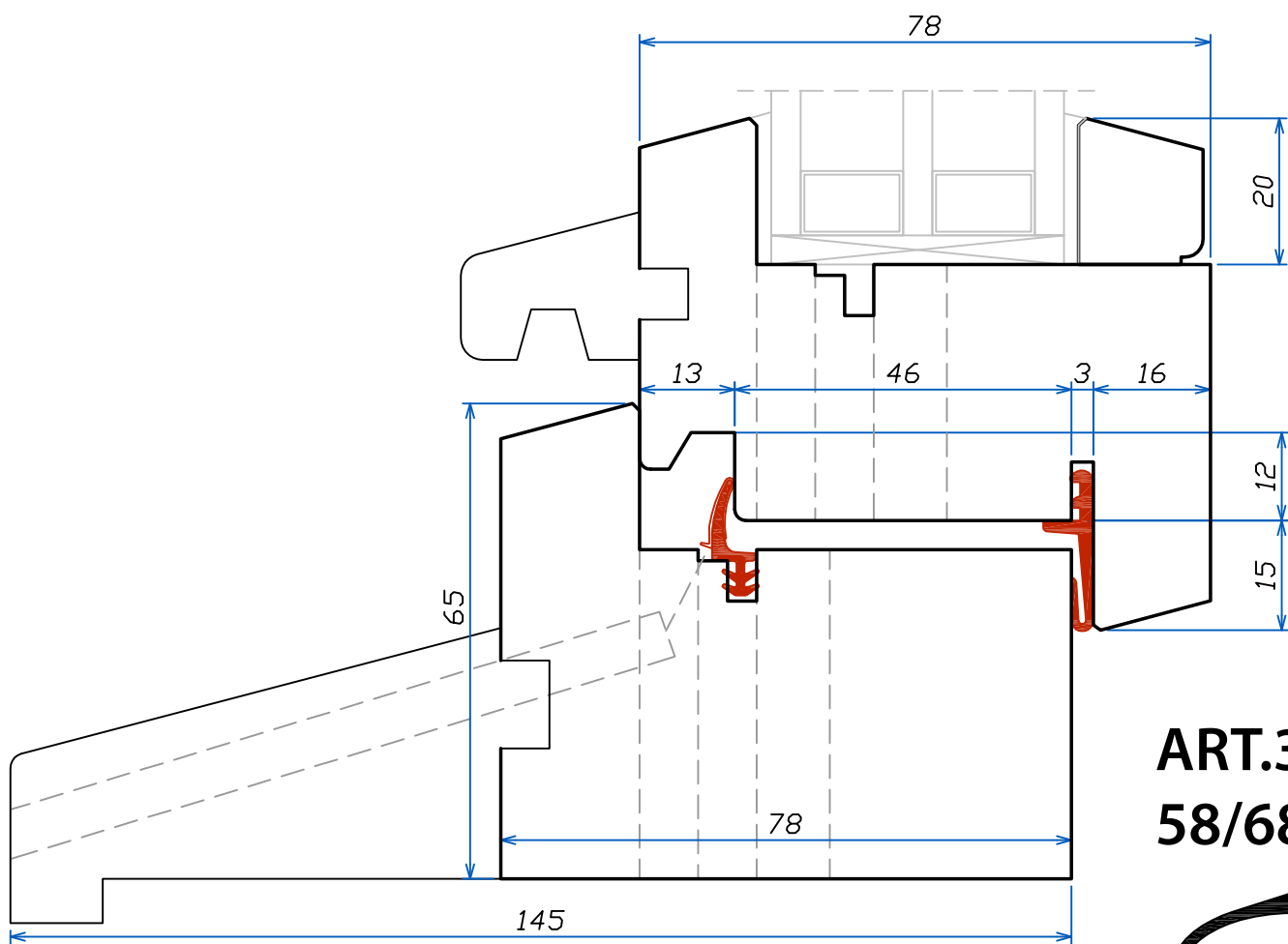
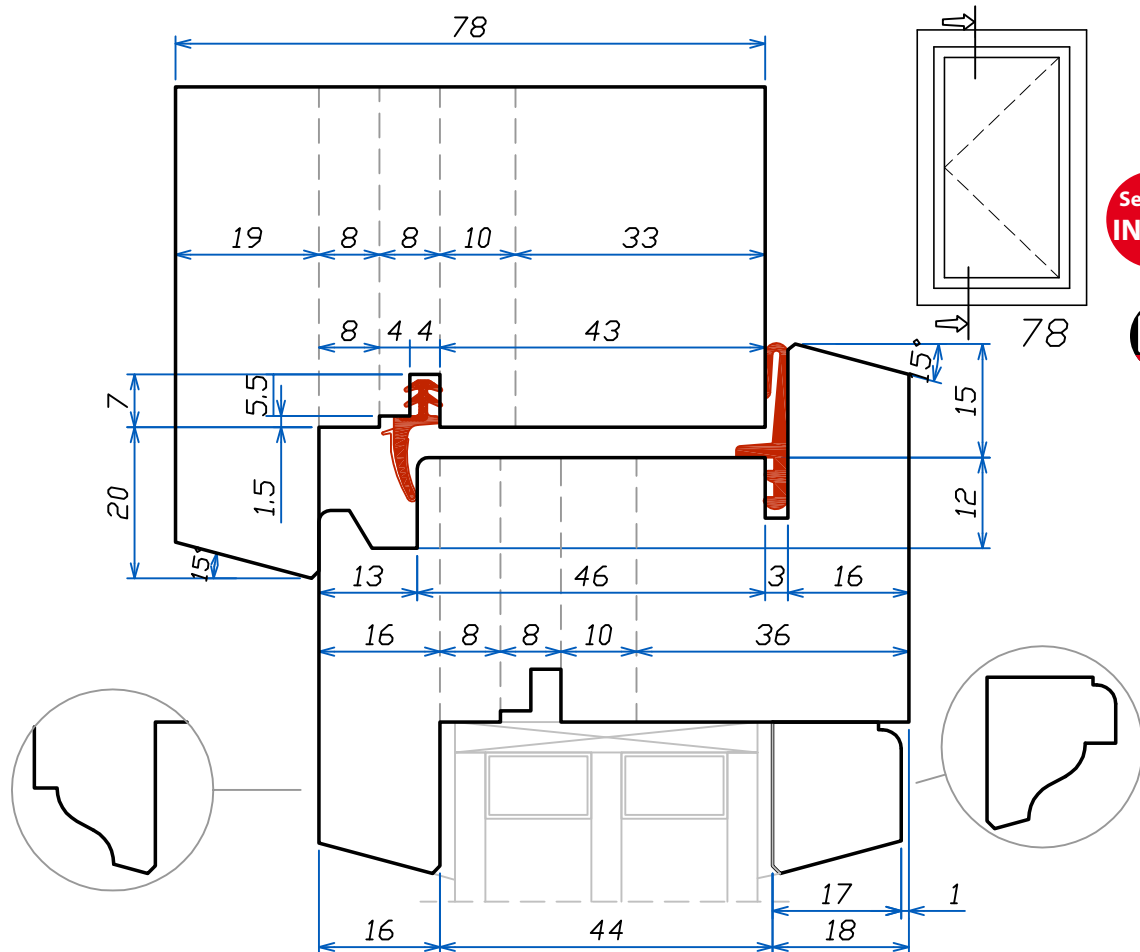

ART.3030
58/68/78

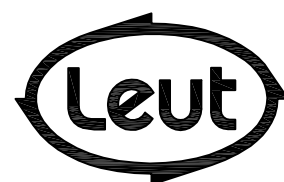

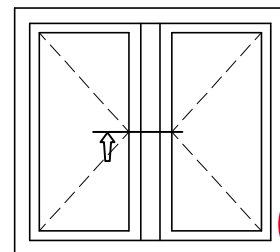

58

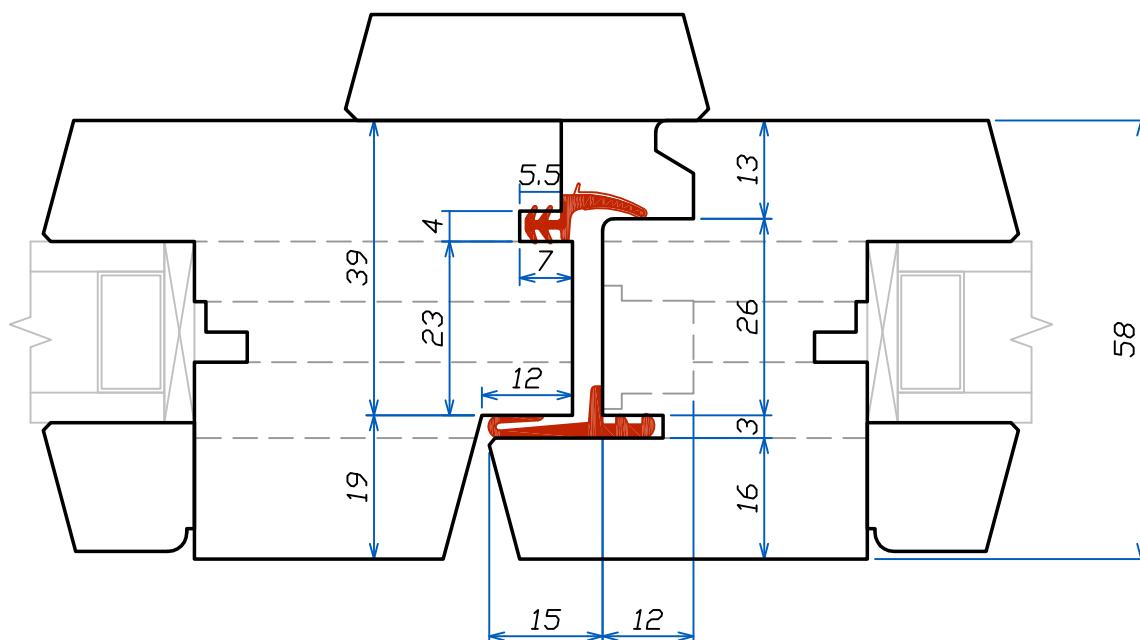
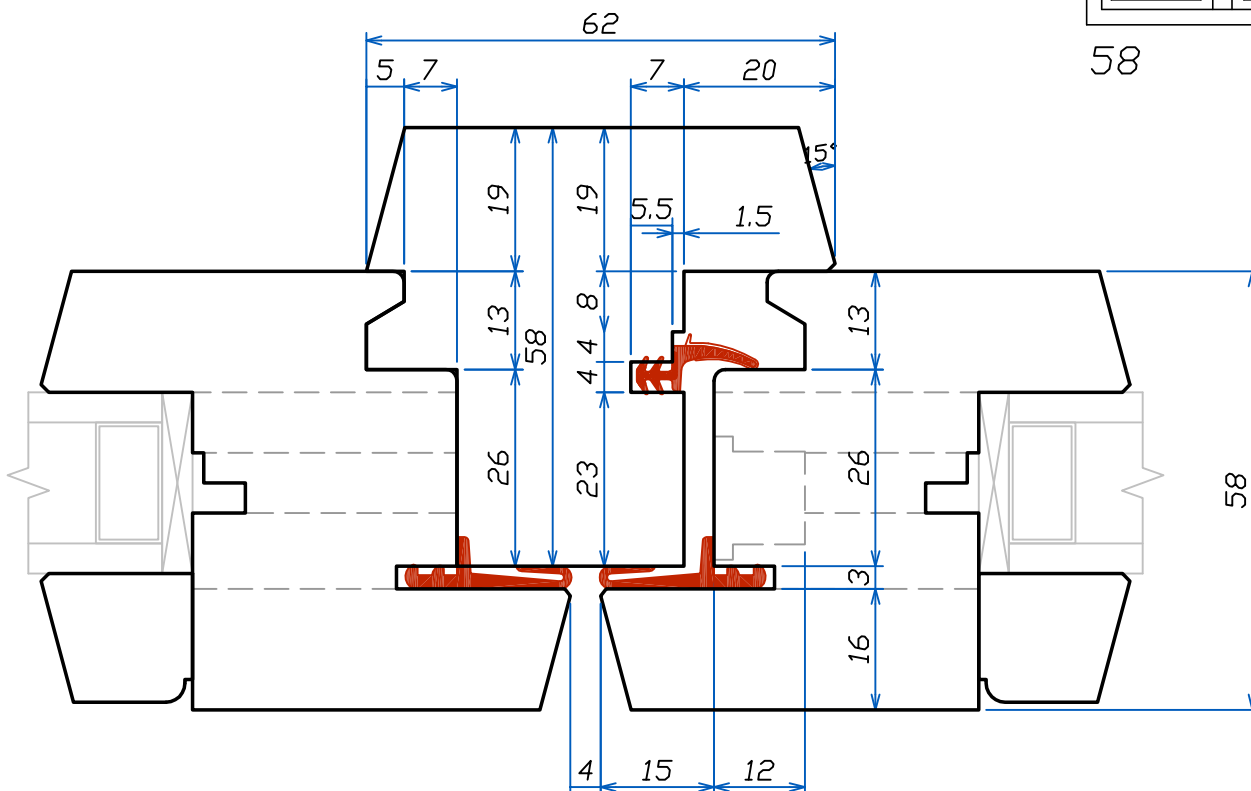

ART.3030
58/68/78

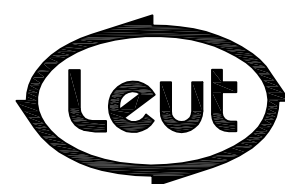

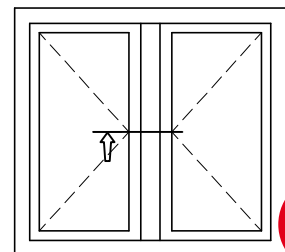

68

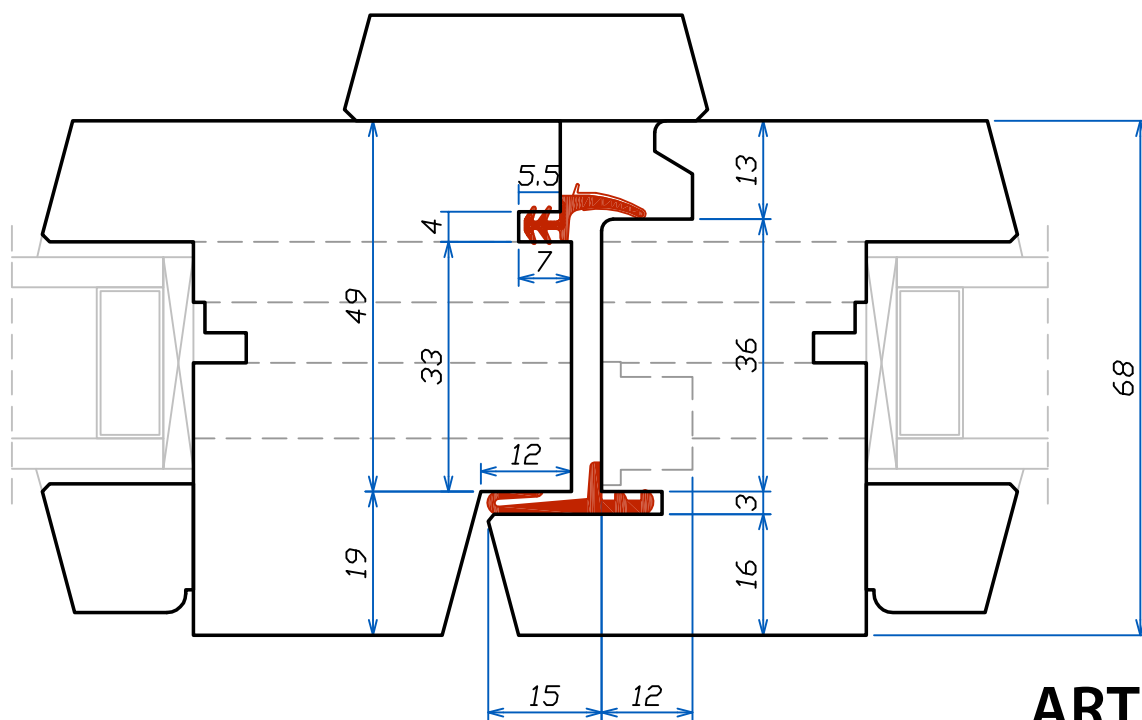
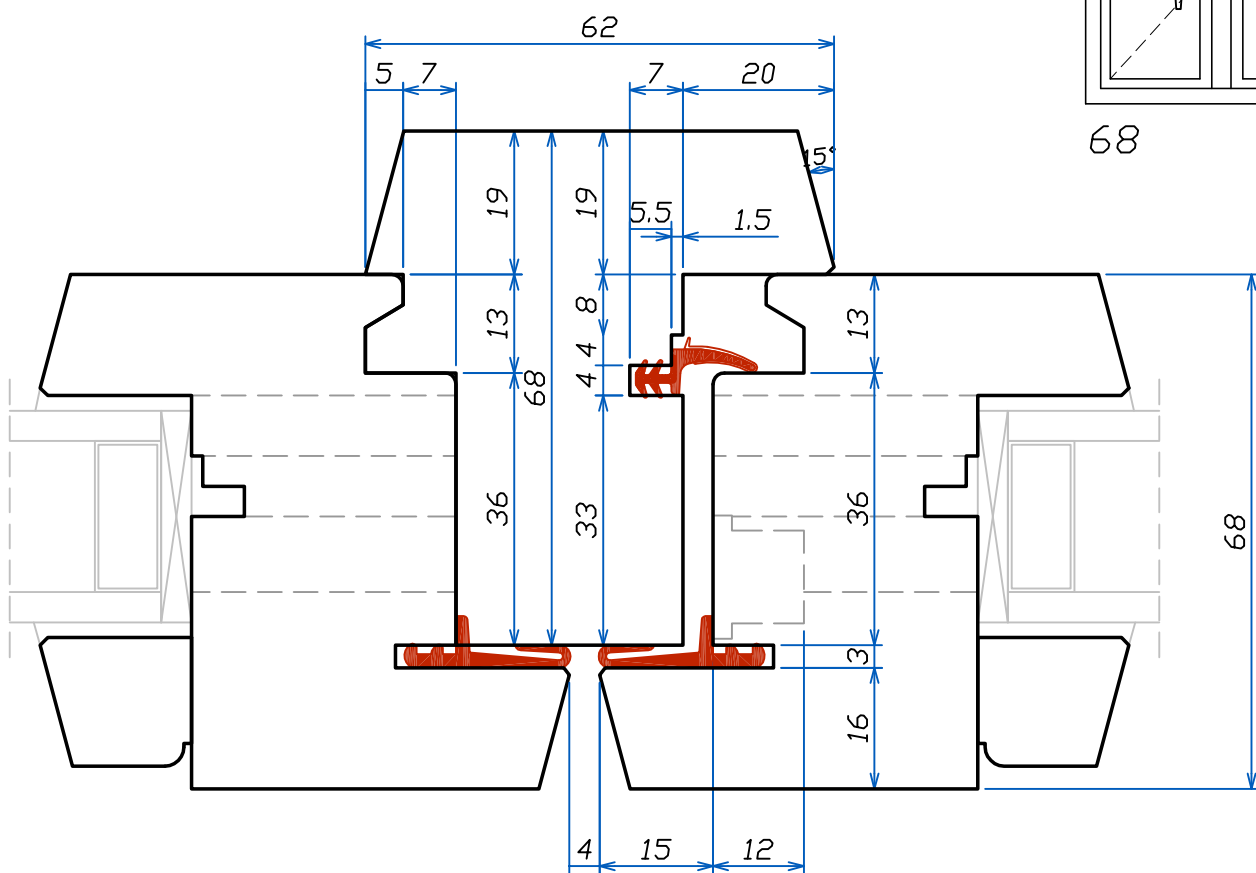

ART.3030
58/68/78

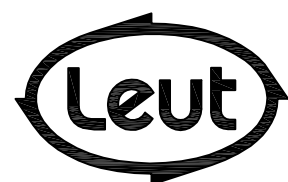

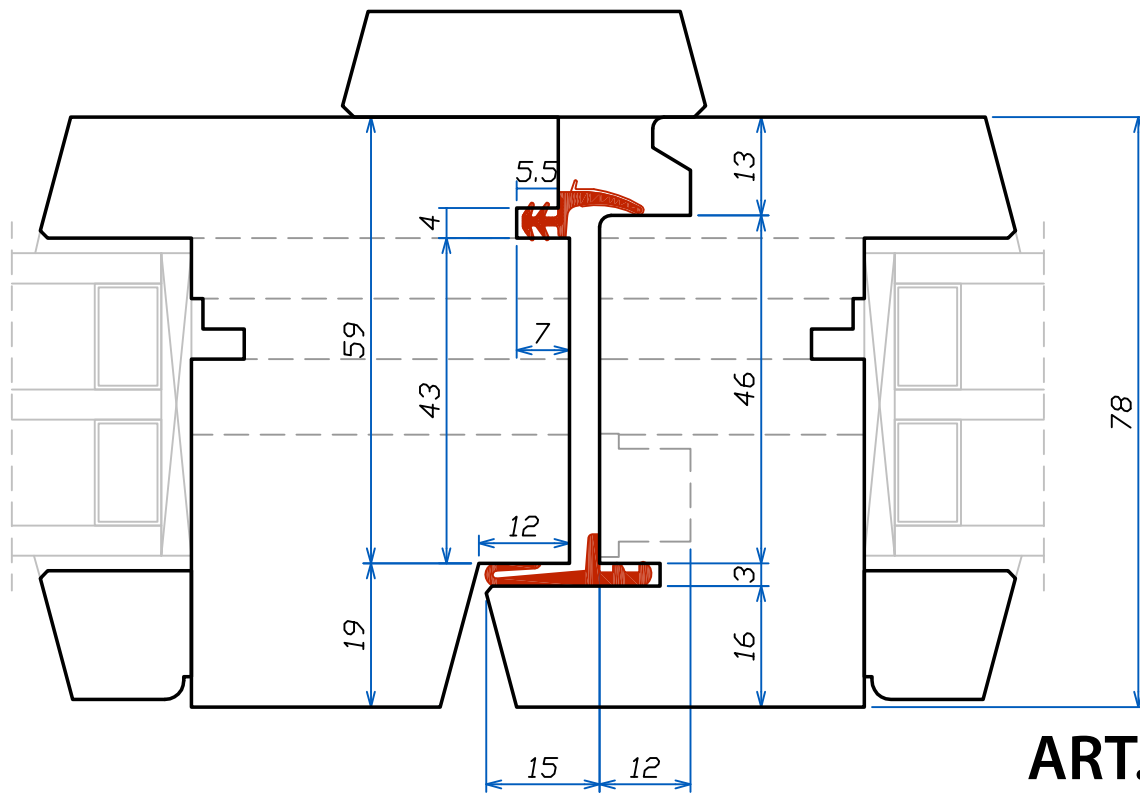
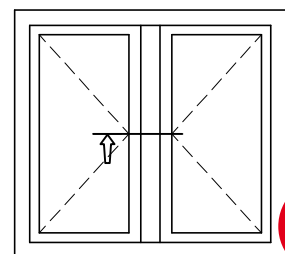
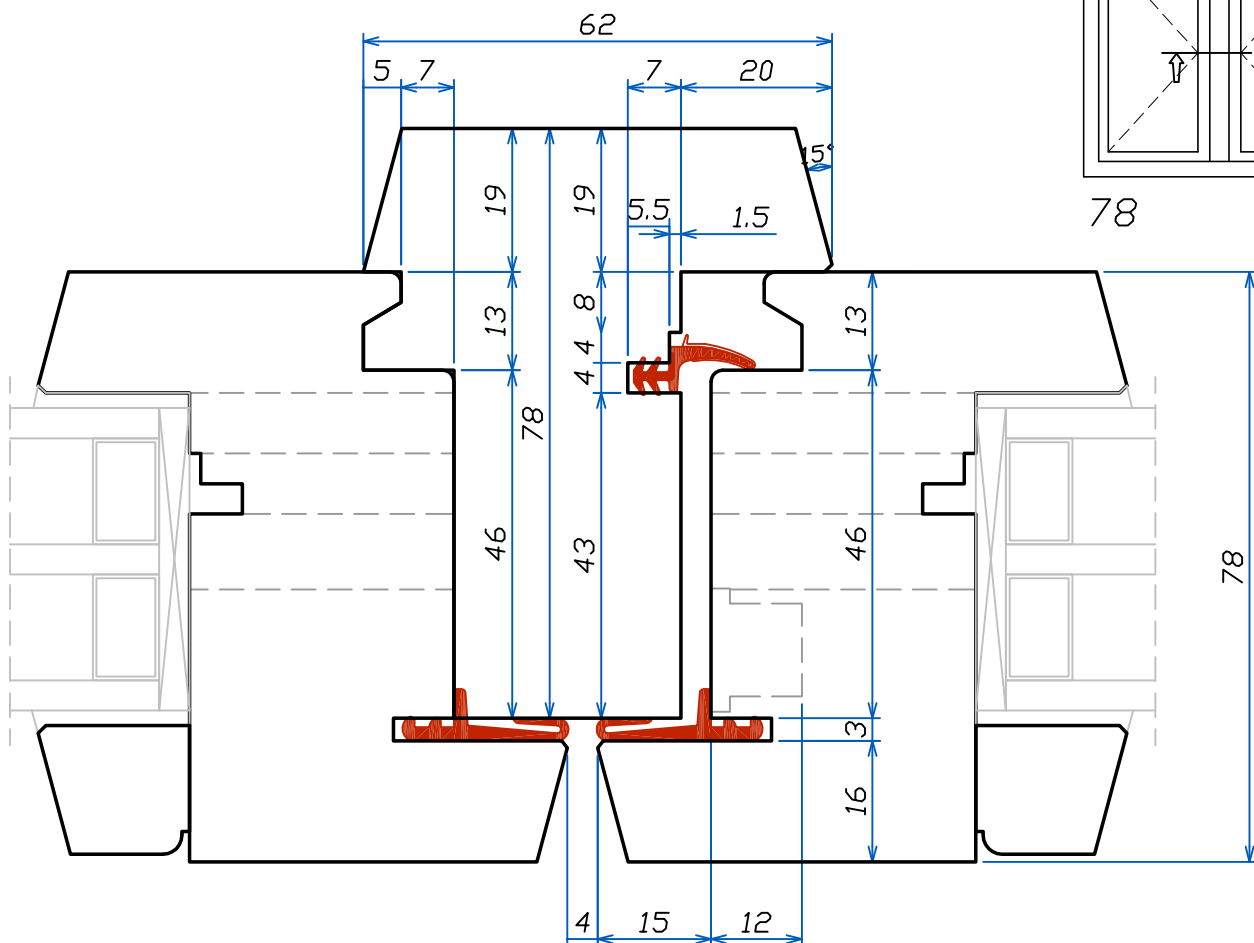

ART.3030
58/68/78

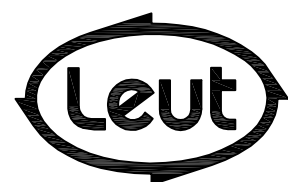

TENON OUVRANT - DORMANT

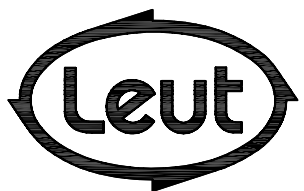
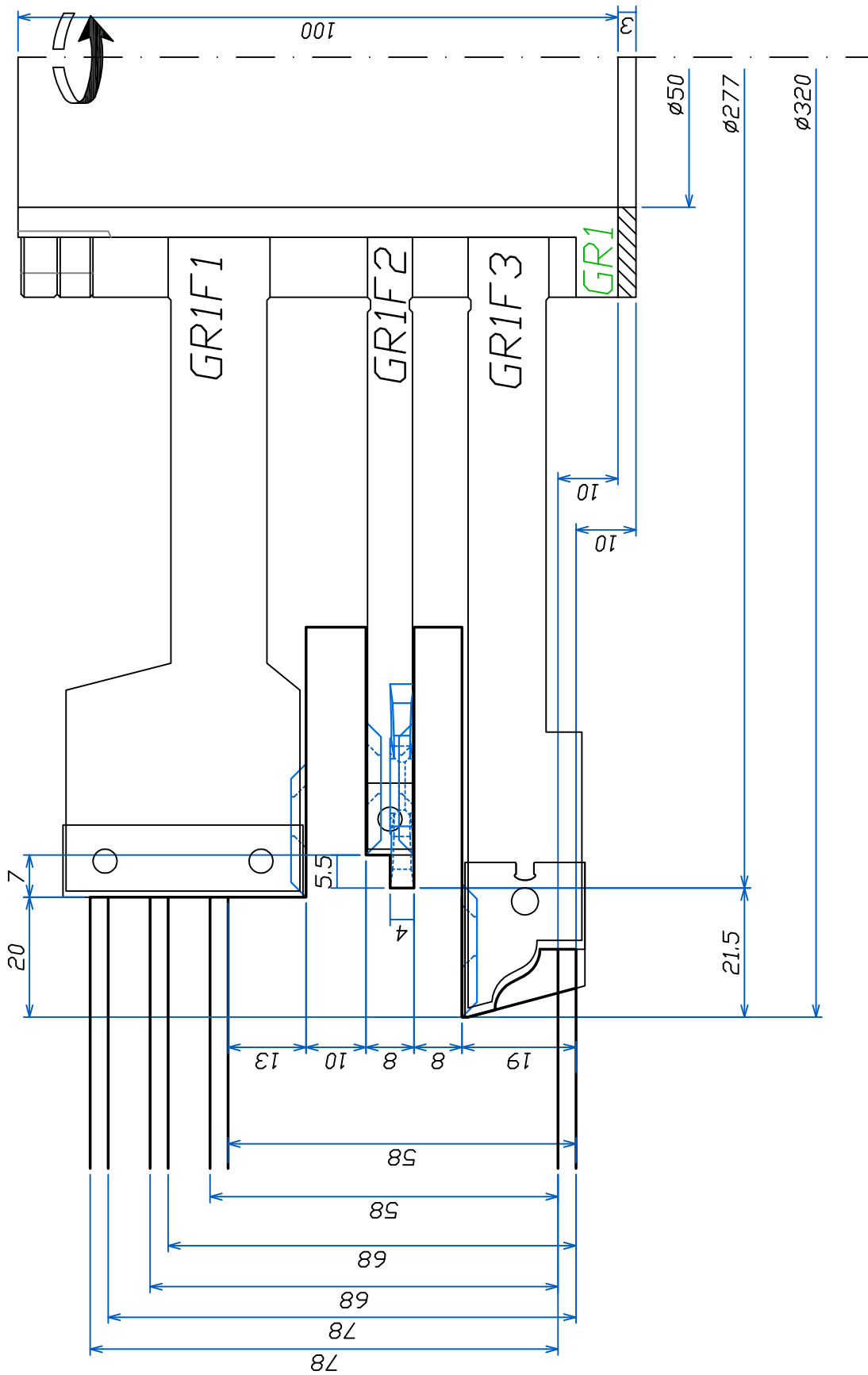

FABBRICA UTENSILI PER LEGNO
via Pisano, n.1 - 37050 Asparetto di Cerea (VR)
Tel. (0442) 83244 - Fax (0442) 83283
Sito Internet - <http://www.leut.it> -
E-Mail: info@leut.it

FIRMA: Boarati F.
DATA: 24/07/2013
ORD. N.:
CLIENTE:

DENOMINAZIONE:
DIS. CAD: 3030

DOUBLE ENFOURCHEMENT OUVRANT-DORMANT

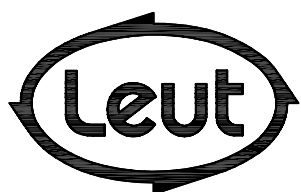
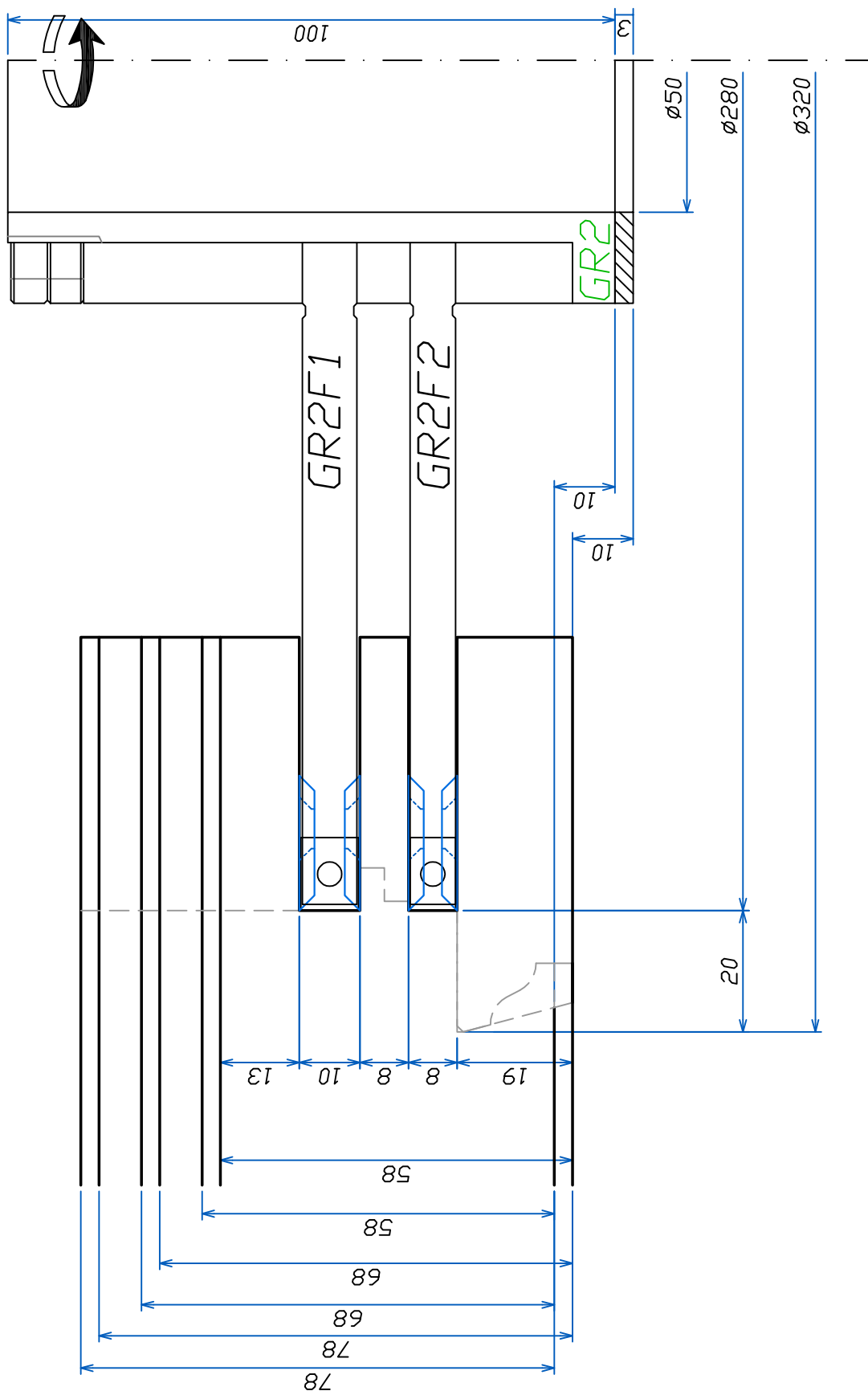

FABBRICA UTENSILI PER LEGNO
via Pisano, n.1 - 37050 Asparetto di Cerea (VR)
Tel. (0442) 83244 - Fax (0442) 83283
Sito Internet - <http://www.leut.it> -
E-Mail: info@leut.it

FIRMA: Boarati F.

DATA: 24/07/2013

ORD. N.:

CLIENTE:

DENOMINAZIONE:

DIS. CAD: 3030

PROFILAGE OUVRANT - DORMANT

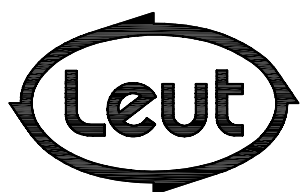
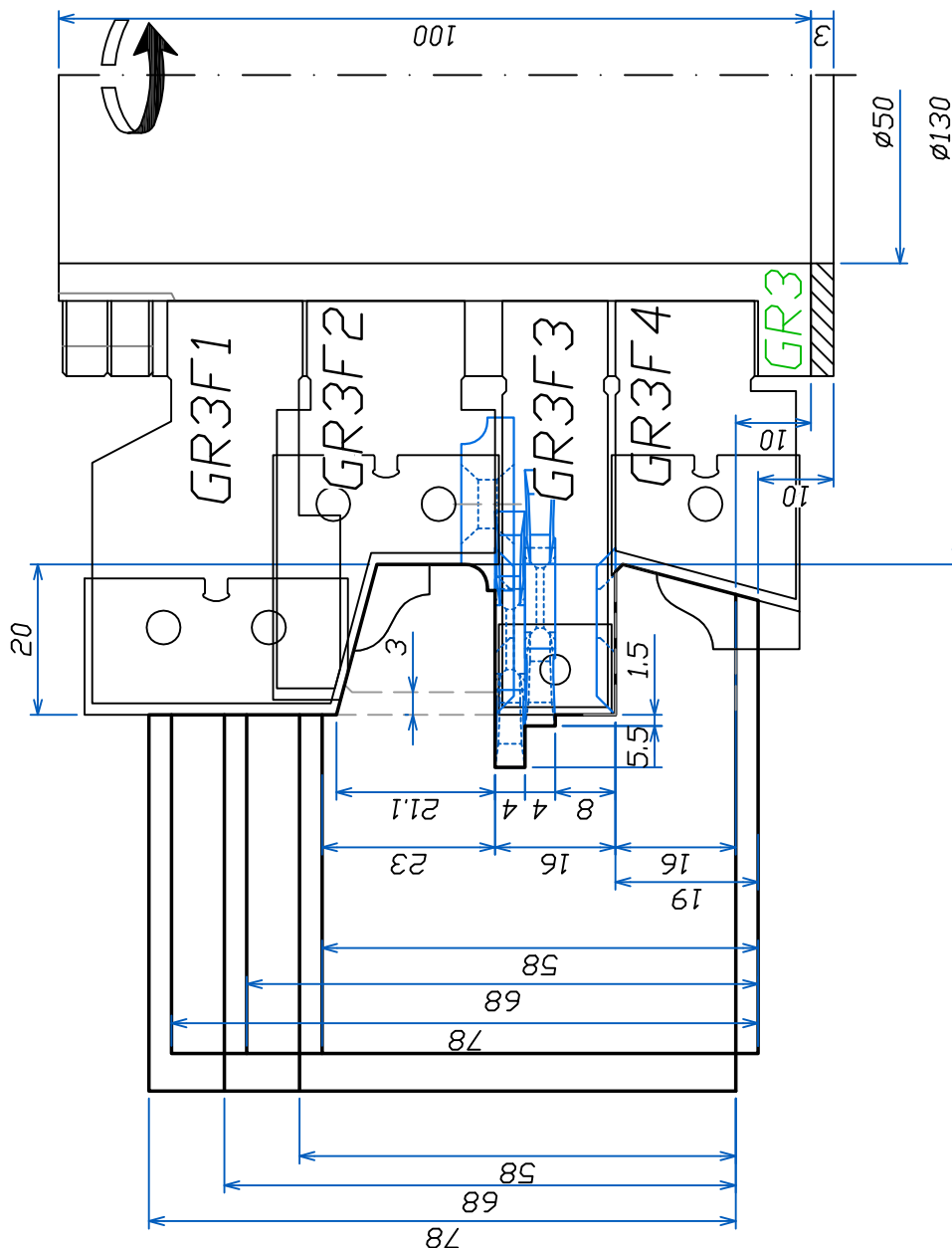

FABBRICA UTENSILI PER LEGNO
 via Pisano, n.1 - 37050 Asparetto di Cerea (VR)
 Tel. (0442) 83244 - Fax (0442) 83283
 Sito Internet - <http://www.leut.it> -
 E-Mail: info@leut.it

FIRMA: Boarati F.

DATA: 24/07/2013

ORD. N.:

CLIENTE:

DENOMINAZIONE:

DIS. CAD: 3030

RECUPERATION DE PARECLOUSE

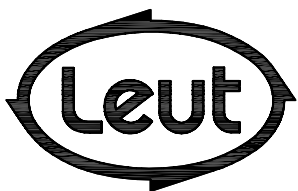
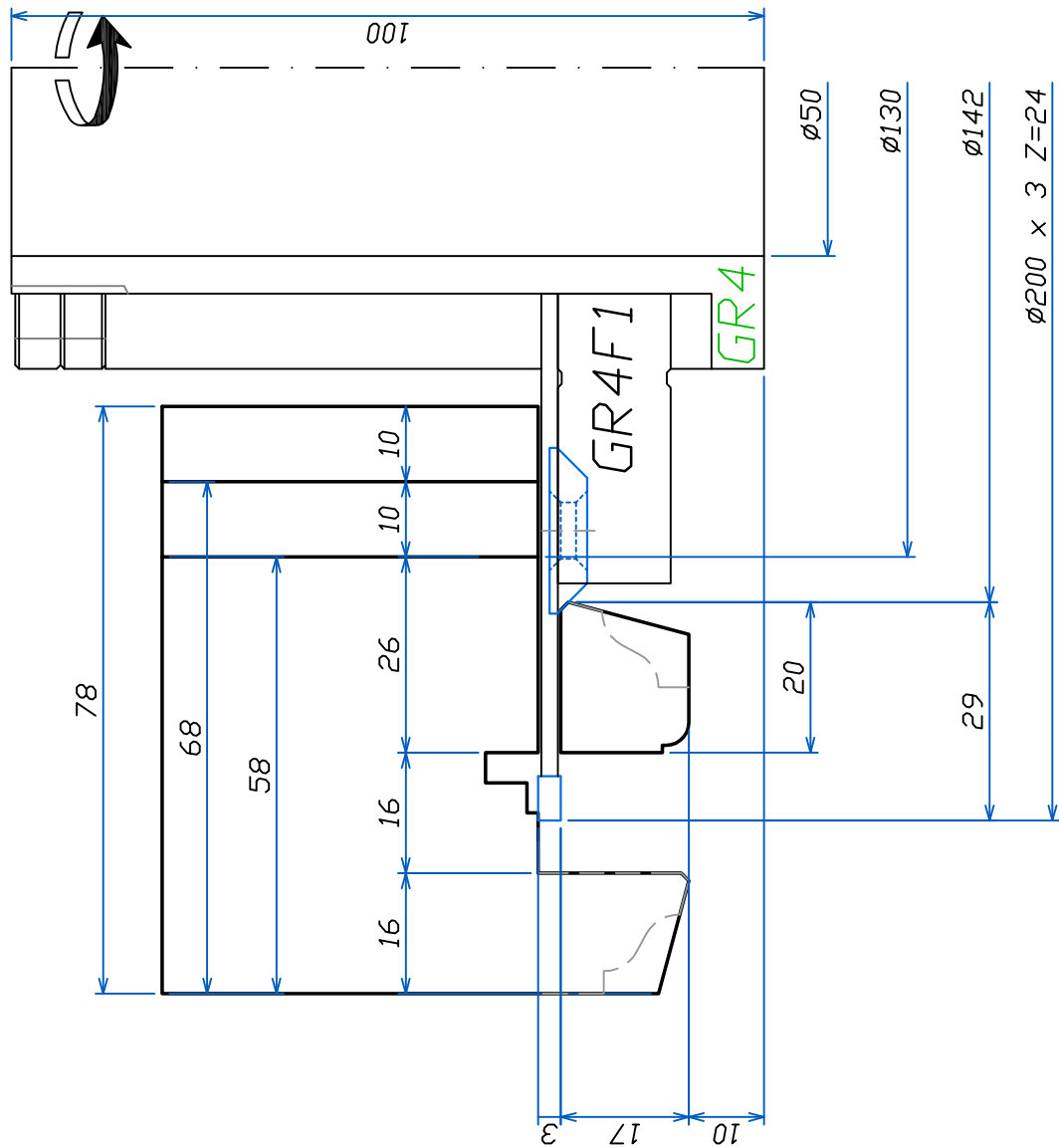

FABBRICA UTENSILI PER LEGNO
via Pisano, n.1 - 37050 Asparetto di Cerea (VR)
Tel. (0442) 83244 - Fax (0442) 83283
Sito Internet - <http://www.leut.it> -
E-Mail: info@leut.it

FIRMA: Boarati F.

DATA: 24/07/2013

ORD. N.:

CLIENTE:

DENOMINAZIONE:

DIS. CAD: **3030**

CALIBRAGE OUVVRANT

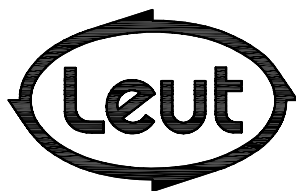
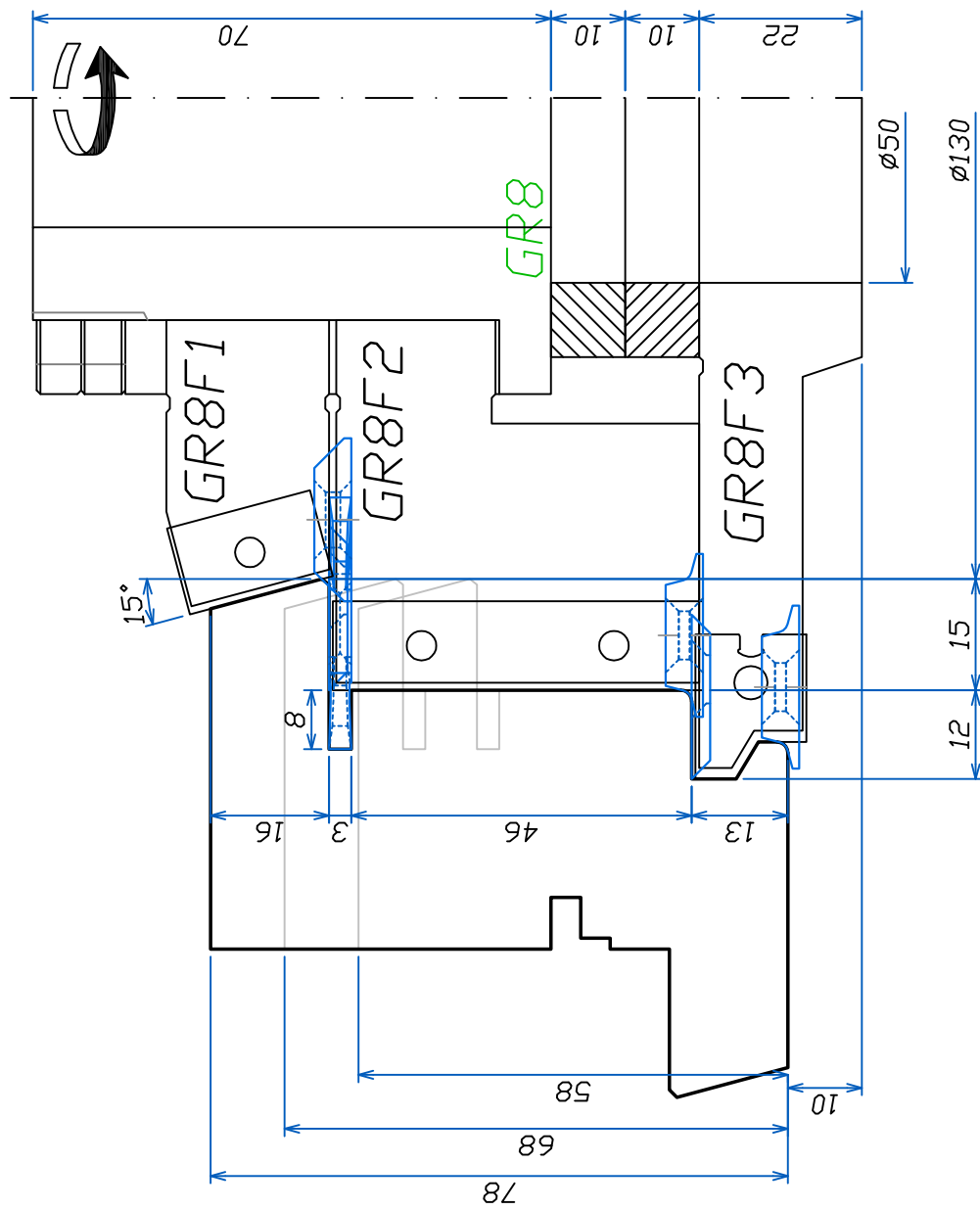

FABBRICA UTENSILI PER LEGNO
 via Pisano, n.1 - 37050 Asparetto di Cerea (VR)
 Tel. (0442) 83244 - Fax (0442) 83283
 Sito Internet - <http://www.leut.it> -
 E-Mail: info@leut.it

FIRMA: Boarati F.
 DATA: 24/07/2013
 ORD. N.:
 CLIENTE:

DENOMINAZIONE:
 DIS. CAD: 3030

PROFILAGE BATTEMENT SIMPLE

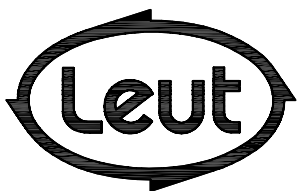
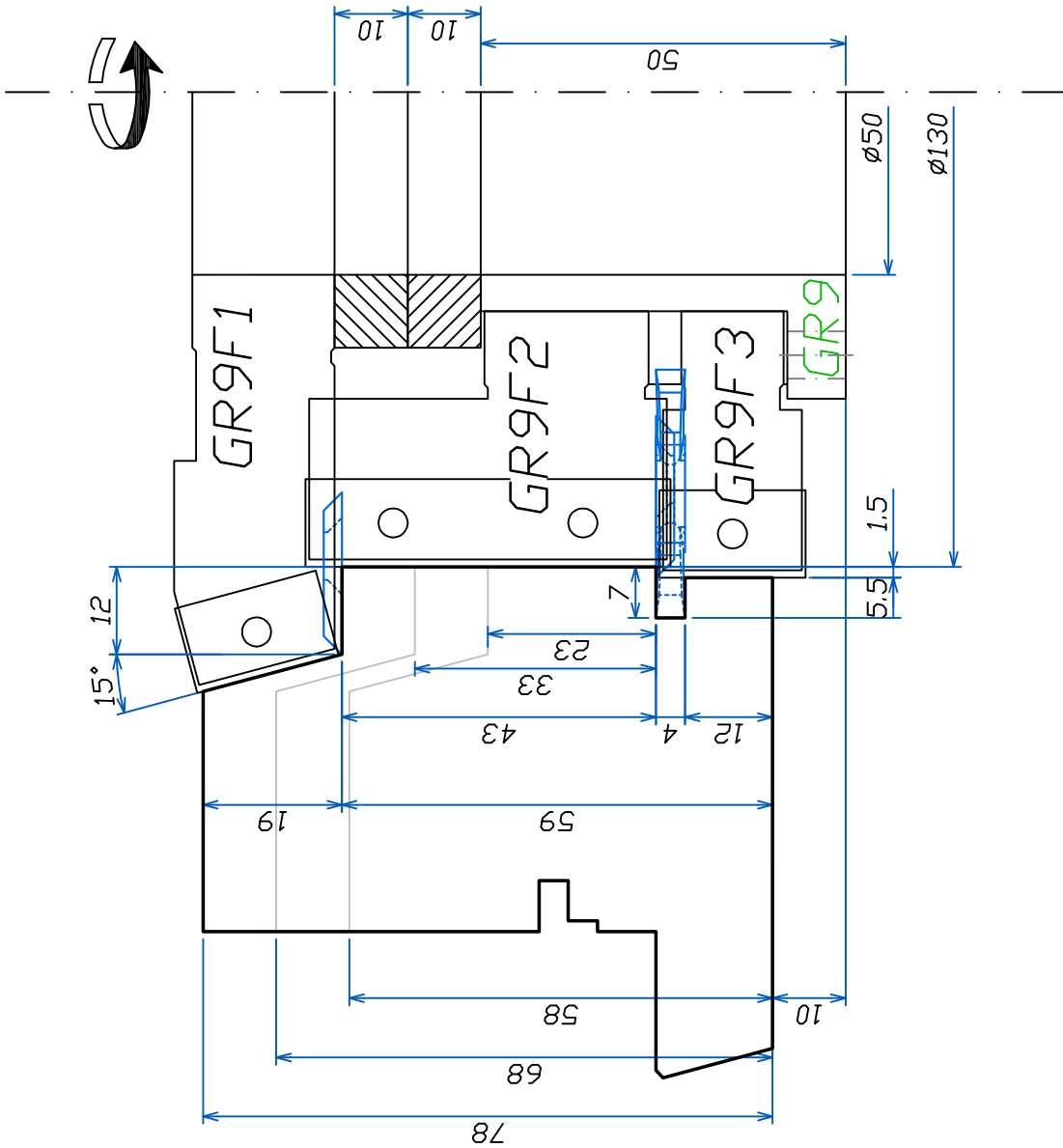

FABBRICA UTENSILI PER LEGNO
 via Pisano, n.1 - 37050 Asparetto di Cerea (VR)
 Tel. (0442) 83244 - Fax (0442) 83283
 Sito Internet - <http://www.leut.it> -
 E-Mail: info@leut.it

FIRMA: Boarati F.

DATA: 24/07/2013

ORD. N.:

CLIENTE:

DENOMINAZIONE:

DIS. CAD: **3030**

PROFILAGE RAINURE CREMONE

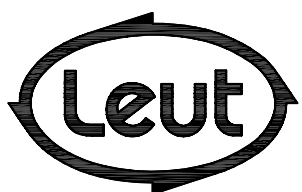
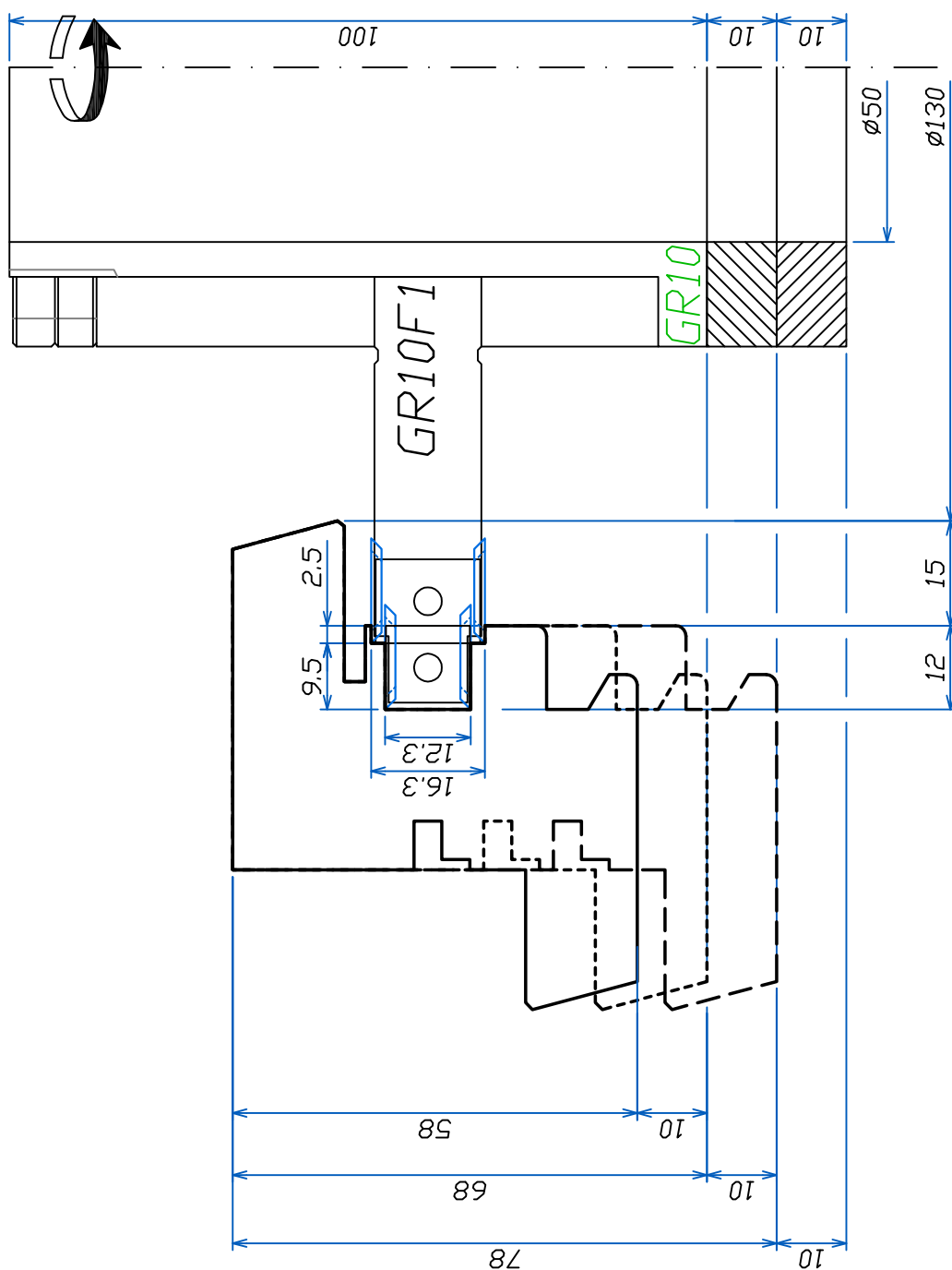

FABBRICA UTENSILI PER LEGNO
via Pisano, n.1 - 37050 Asparetto di Cerea (VR)
Tel. (0442) 83244 - Fax (0442) 83283
Sito Internet - <http://www.leut.it> -
E-Mail: info@leut.it

FIRMA: Boarati F.

DATA: 24/07/2013

ORD. N.:

CLIENTE:

DENOMINAZIONE:

DIS. CAD: **3030**

PROFILAGE CÔTE

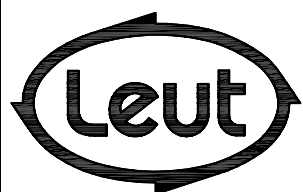
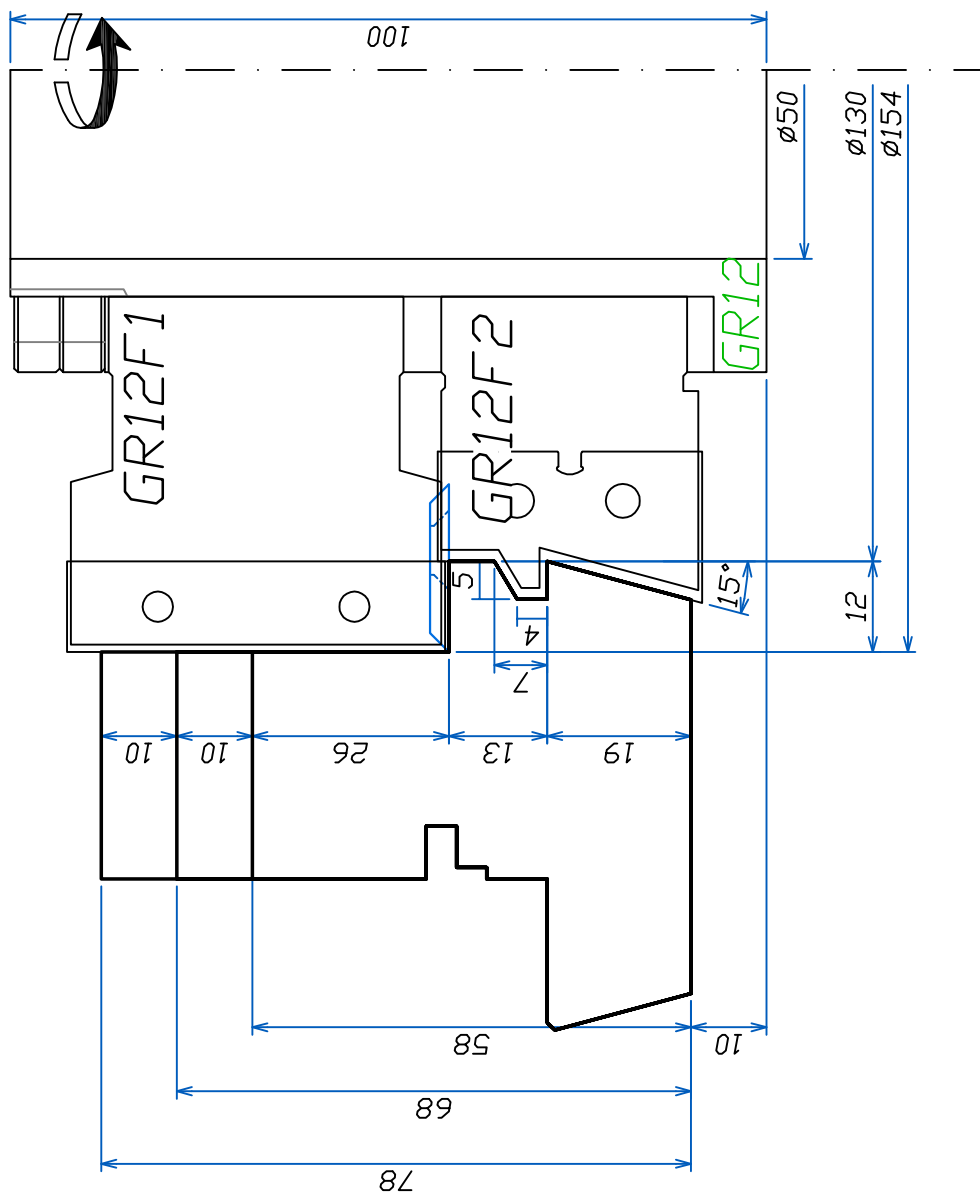

FABBRICA UTENSILI PER LEGNO
via Pisano, n.1 - 37050 Asparetto di Cerea (VR)
Tel. (0442) 83244 - Fax (0442) 83283
Sito Internet - <http://www.leut.it> -
E-Mail: info@leut.it

FIRMA: Boarati F.

DATA: 24/07/2013

ORD. N.:

CLIENTE:

DENOMINAZIONE:

DIS. CAD: 3030

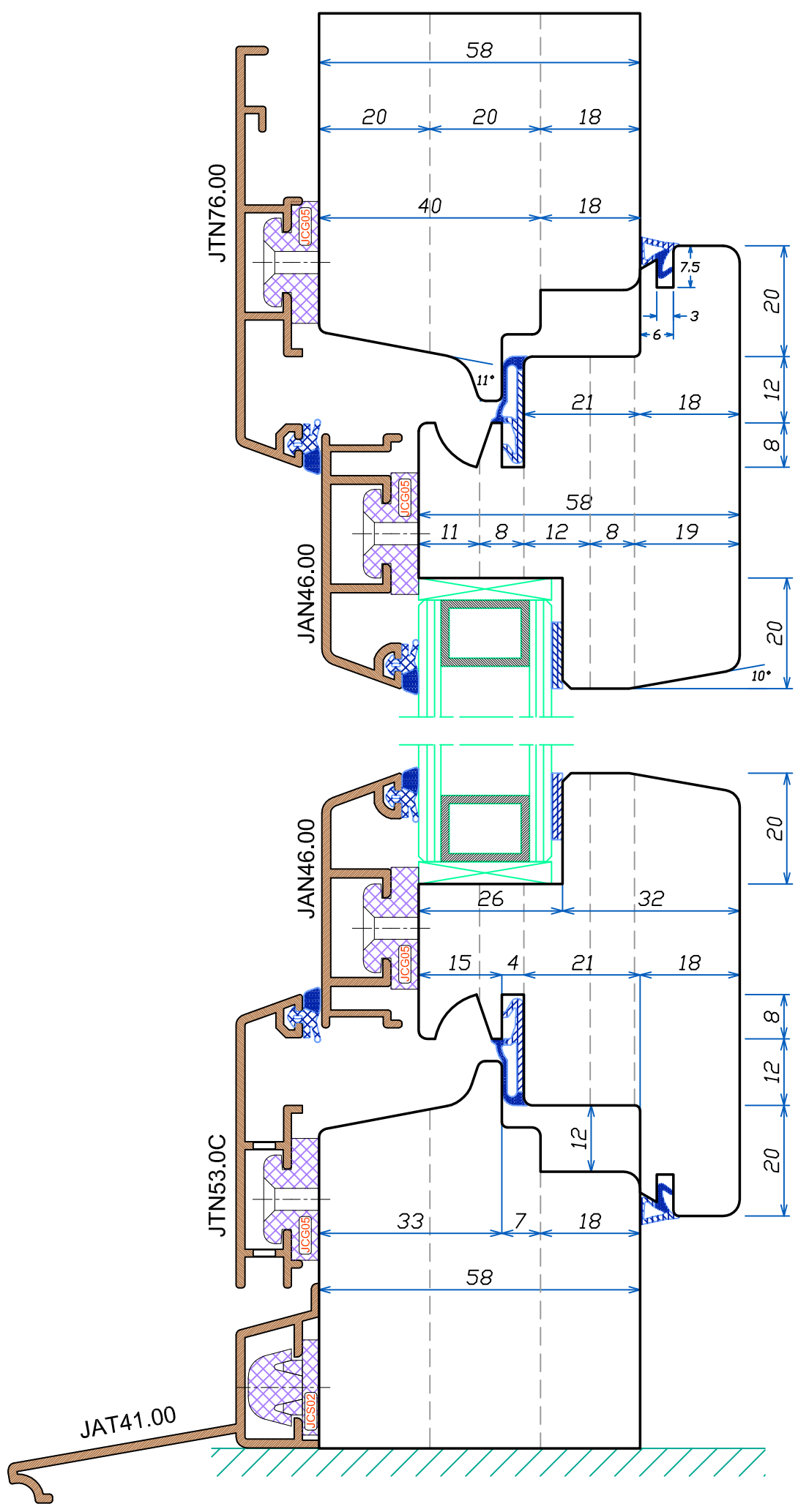
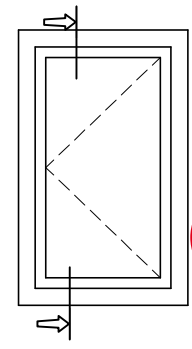

SCALA 1:1

ART.3040

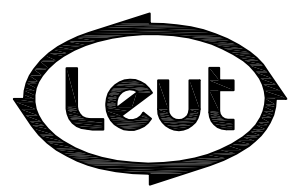

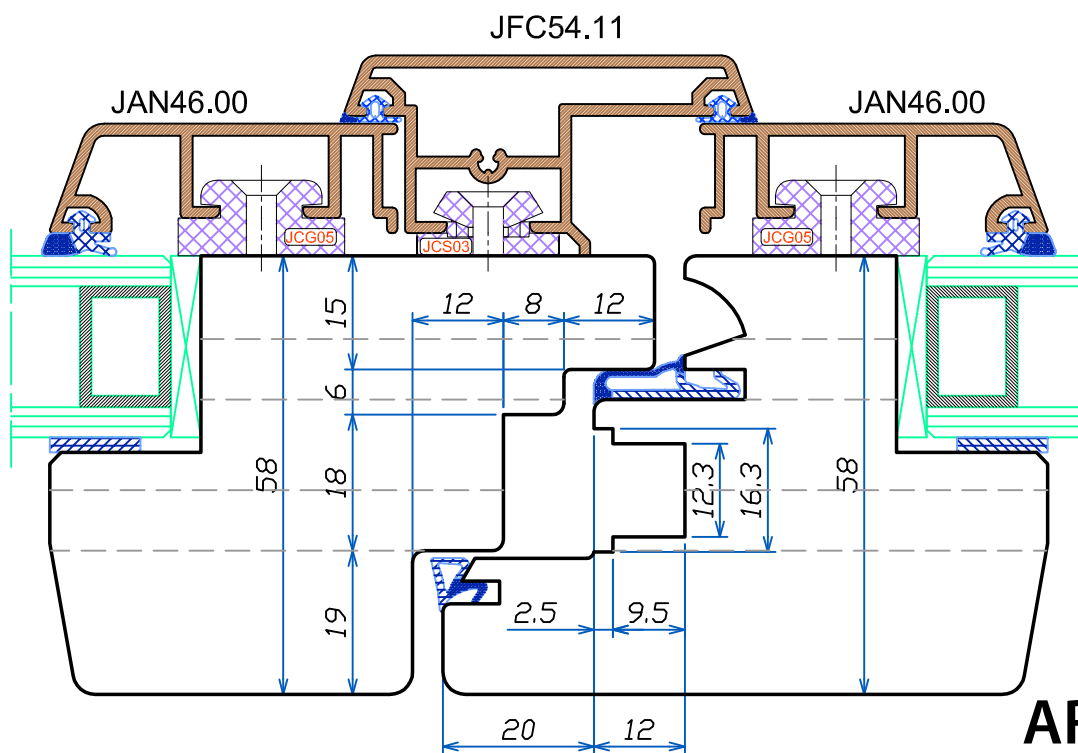
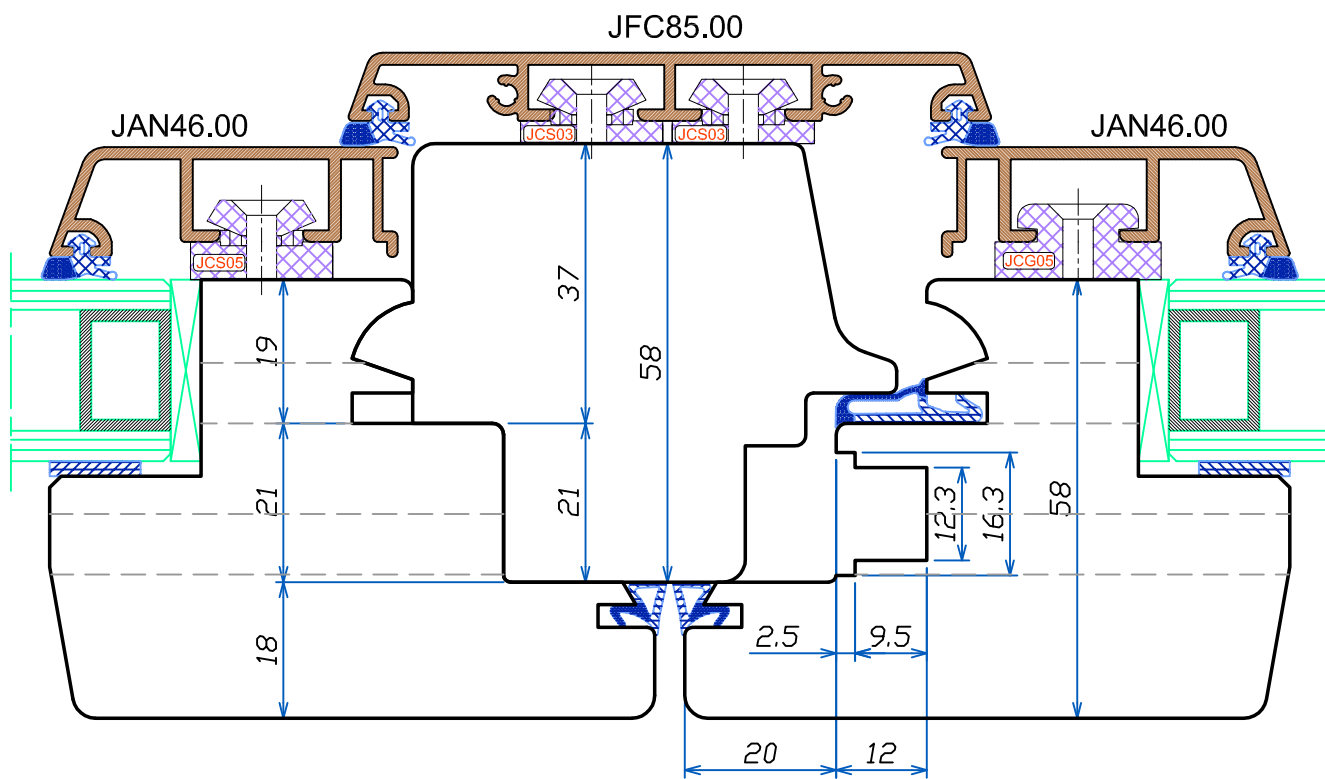
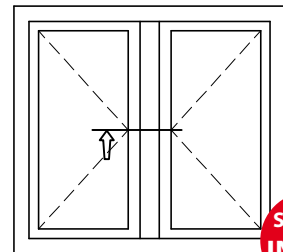

ART.3040

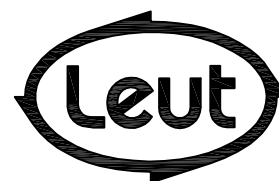

TENON OUVRANT-DORMANT

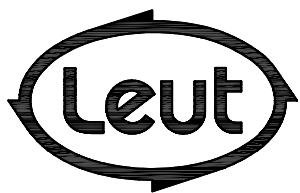
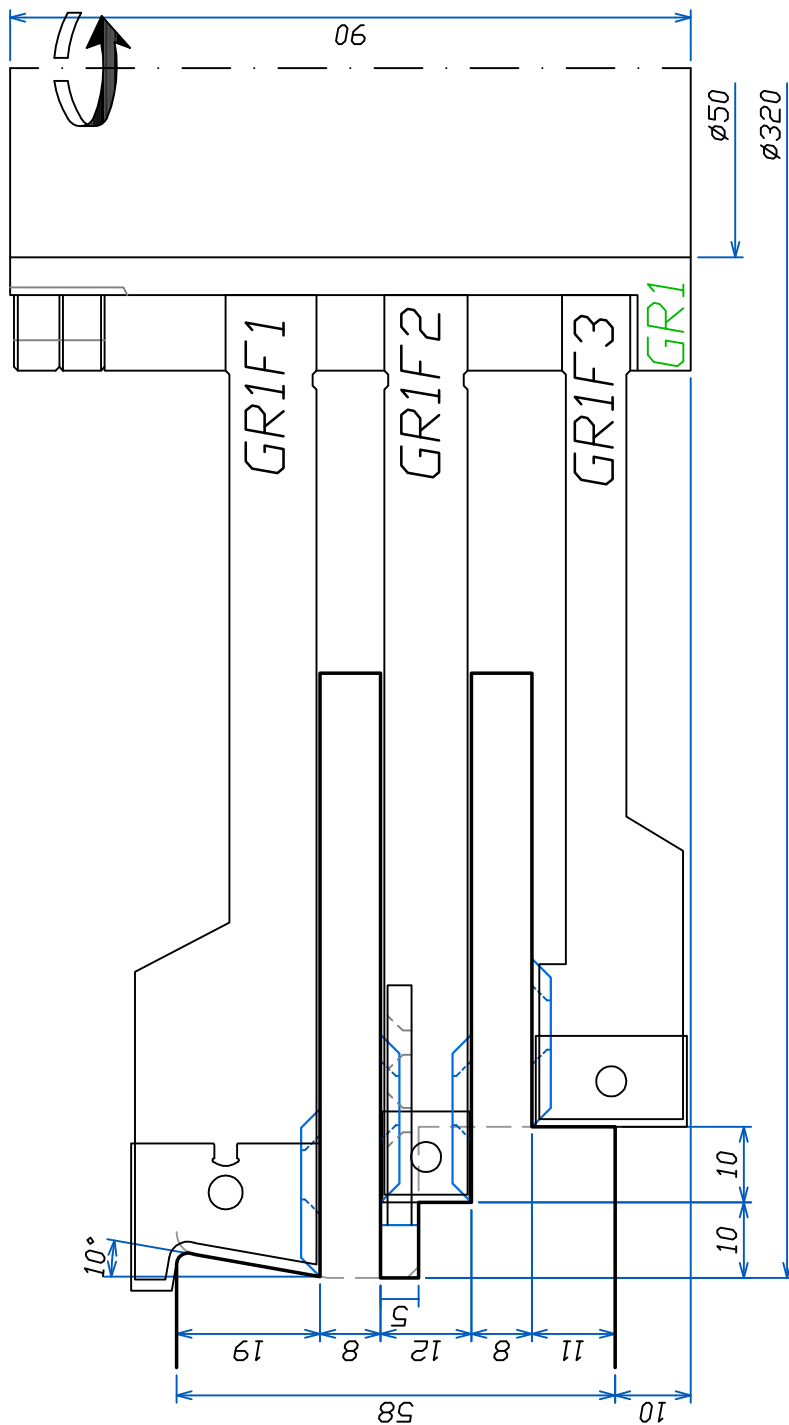

FABBRICA UTENSILI PER LEGNO
via Pisano, n.1 - 37050 Asparetto di Cerea (VR)
Tel. (0442) 83244 - Fax (0442) 83283
Sito Internet - <http://www.leut.it> -
E-Mail: info@leut.it

FIRMA: Boarati F.

DATA: 01/10/2013

ORD. N.:

CLIENTE:

DENOMINAZIONE:

DIS. CAD: 3040

DOUBLE ENFOURCHEMENT OUVRANT - DORMANT

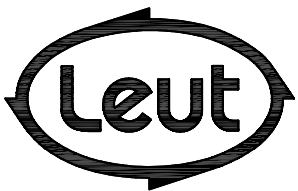
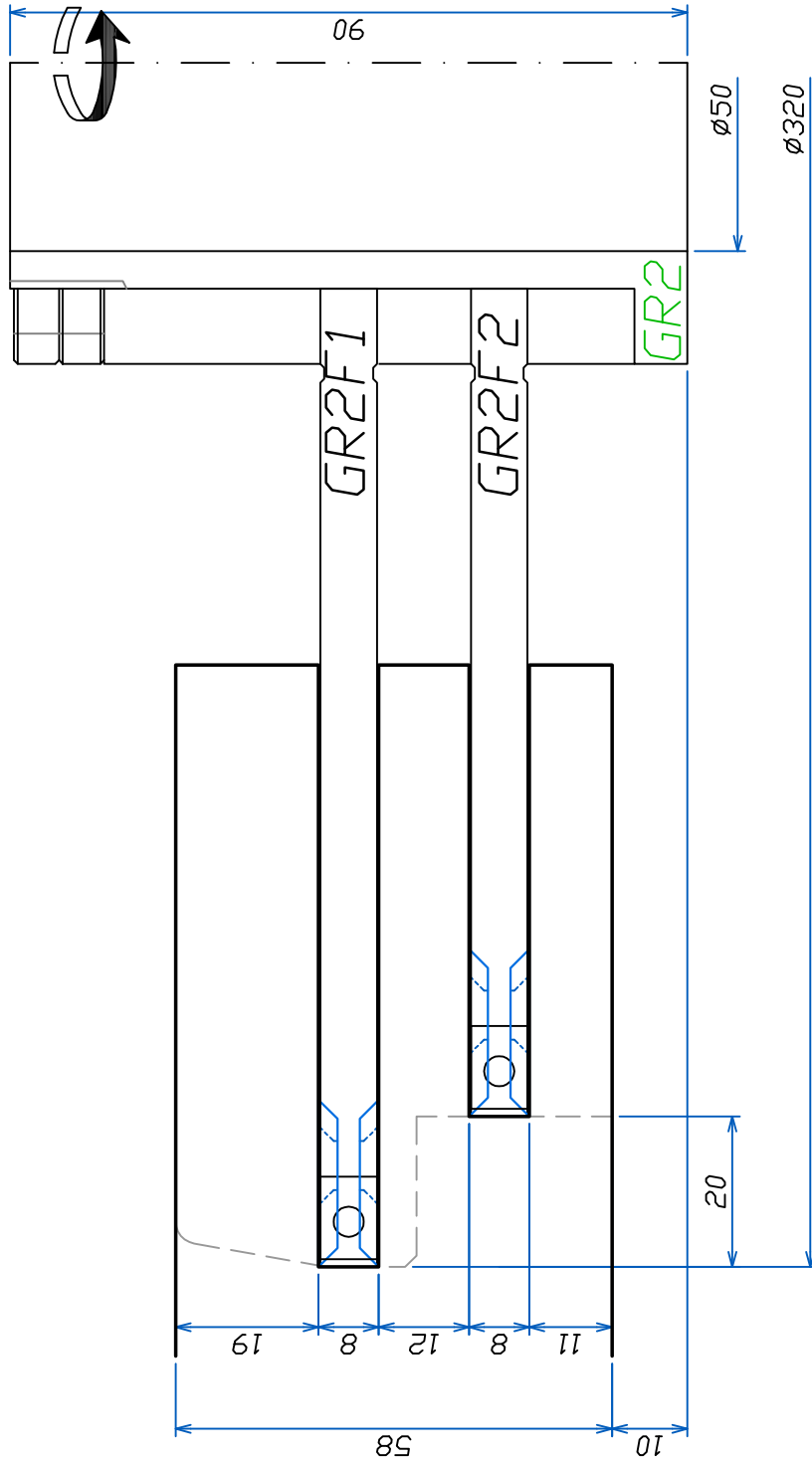

FABBRICA UTENSILI PER LEGNO
via Pisano, n.1 - 37050 Asparetto di Cerea (VR)
Tel. (0442) 83244 - Fax (0442) 83283
Sito Internet - <http://www.leut.it> -
E-Mail: info@leut.it

FIRMA: Boarati F.

DATA: 01/10/2013

ORD. N.:

CLIENTE:

DENOMINAZIONE:

DIS. CAD: 3040

PROFILAGE OUVVRANT-DORMMANT

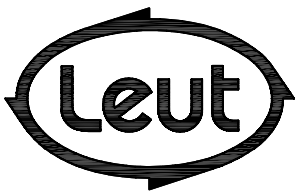
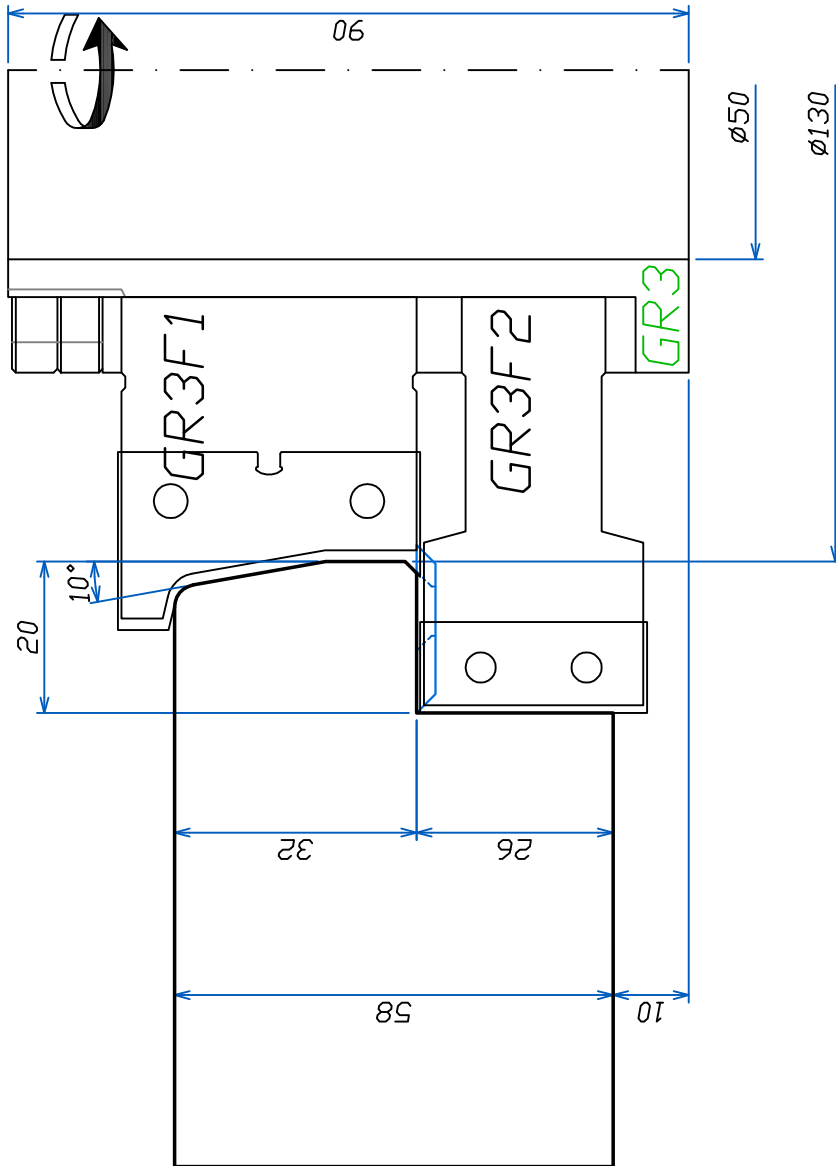

FABBRICA UTENSILI PER LEGNO
via Pisano, n.1 - 37050 Asparetto di Cerea (VR)
Tel. (0442) 83244 - Fax (0442) 83283
Sito Internet - <http://www.leut.it> -
E-Mail: info@leut.it

FIRMA: Boarati F.

DATA: 01/10/2013

ORD. N.:

CLIENTE:

DENOMINAZIONE:

DIS. CAD: 3040

TENON DORMANT

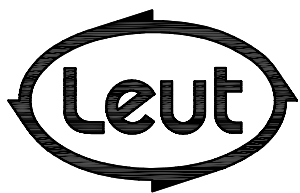
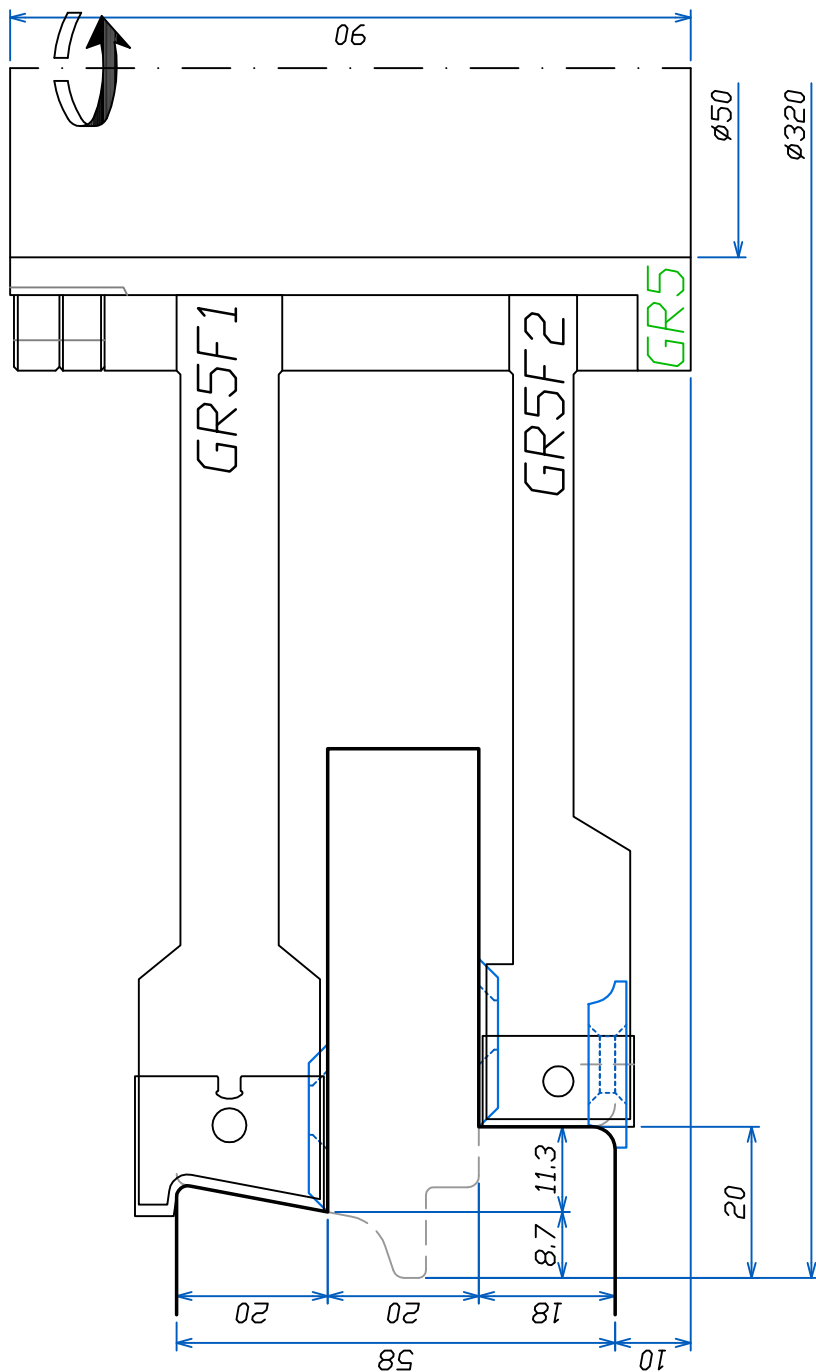

FABBRICA UTENSILI PER LEGNO
 via Pisano, n.1 - 37050 Asparetto di Cerea (VR)
 Tel. (0442) 83244 - Fax (0442) 83283
 Sito Internet - <http://www.leut.it> -
 E-Mail: info@leut.it

FIRMA: Boarati F.

DATA: 01/10/2013

ORD. N.:

CLIENTE:

DENOMINAZIONE:

DIS. CAD: 3040

ENFOURCHEMENT DORMANT

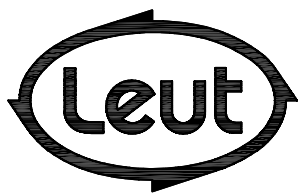
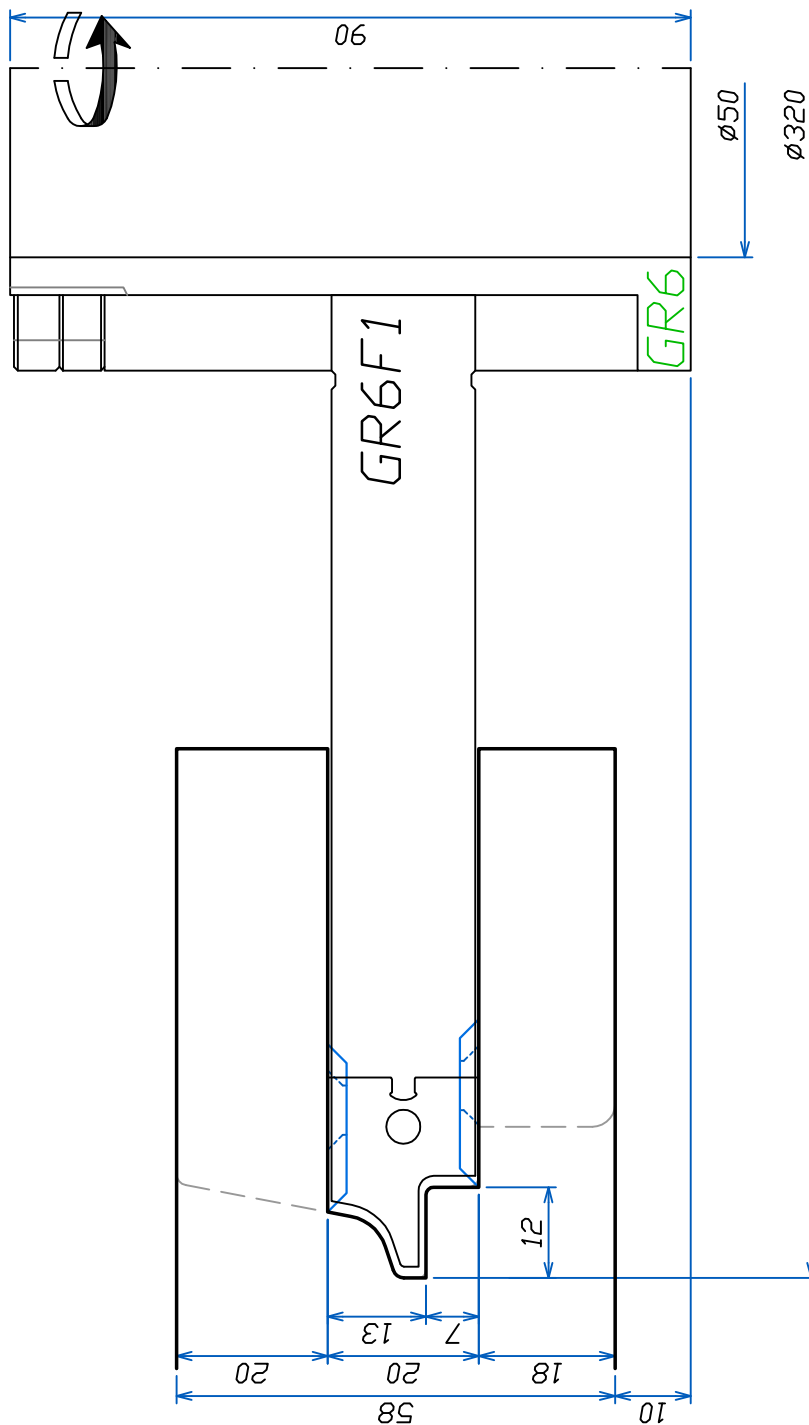

FABBRICA UTENSILI PER LEGNO
 via Pisano, n.1 - 37050 Asparetto di Cerea (VR)
 Tel. (0442) 83244 - Fax (0442) 83283
 Sito Internet - <http://www.leut.it> -
 E-Mail: info@leut.it

FIRMA: Boarati F.

DATA: 01/10/2013

ORD. N.:

CLIENTE:

DENOMINAZIONE:

DIS. CAD: 3040

PROFILAGE DORMANT

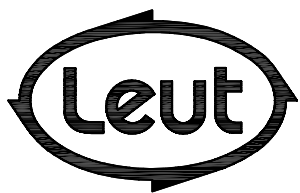
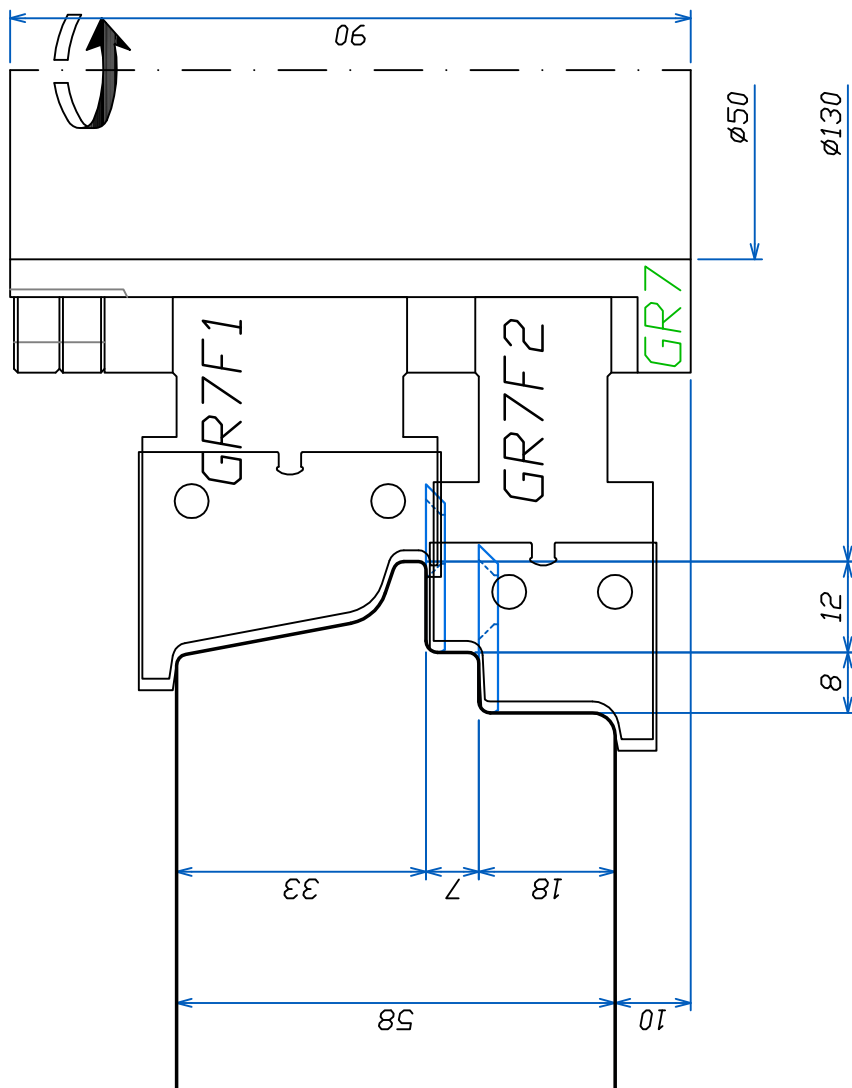

FABBRICA UTENSILI PER LEGNO
via Pisano, n.1 - 37050 Asparetto di Cerea (VR)
Tel. (0442) 83244 - Fax (0442) 83283
Sito Internet - <http://www.leut.it> -
E-Mail: info@leut.it

FIRMA: Boarati F.

DATA: 01/10/2013

ORD. N.:

CLIENTE:

DENOMINAZIONE:

DIS. CAD: 3040

CALIBRAGE OUVVRANT

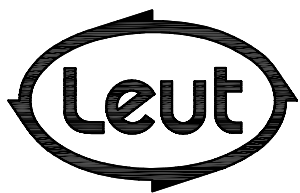
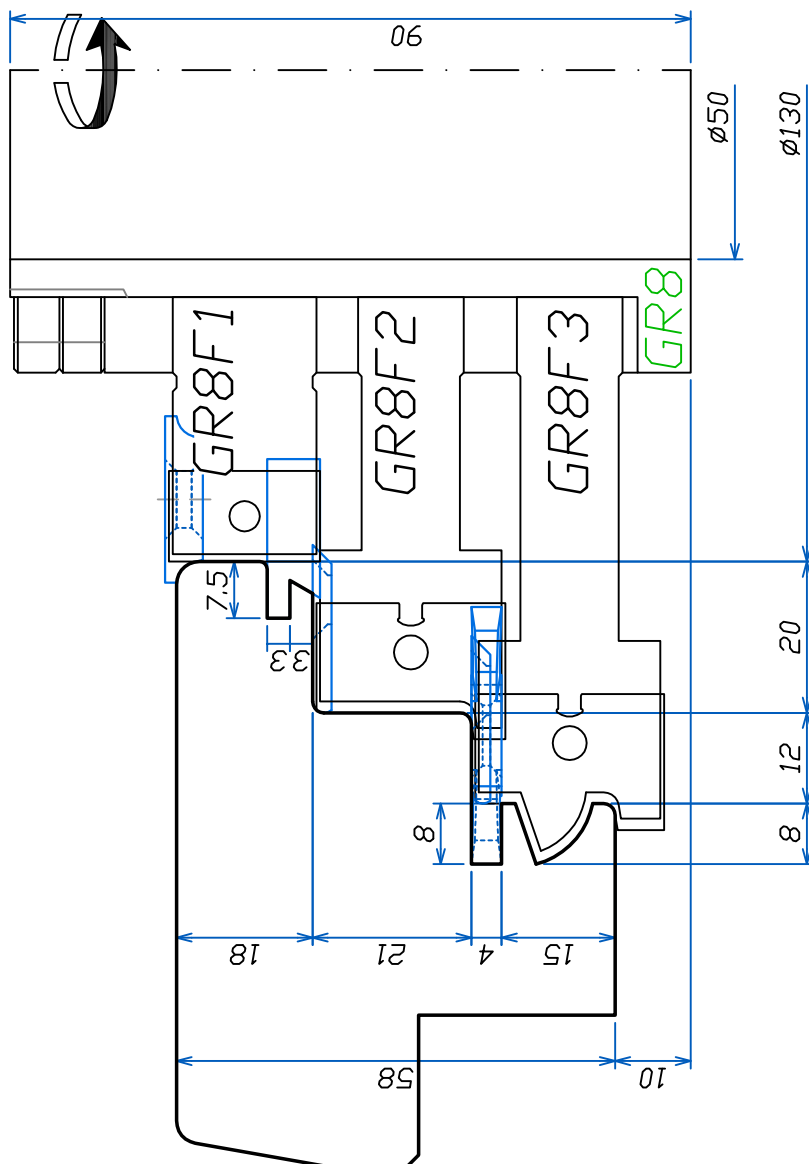

FABBRICA UTENSILI PER LEGNO
via Pisano, n.1 - 37050 Asparetto di Cerea (VR)
Tel. (0442) 83244 - Fax (0442) 83283
Sito Internet - <http://www.leut.it> -
E-Mail: info@leut.it

FIRMA: Boarati F.

DATA: 01/10/2013

ORD. N.:

CLIENTE:

DENOMINAZIONE:

DIS. CAD: 3040

PROFILAGE BATTEMENT SIMPLE

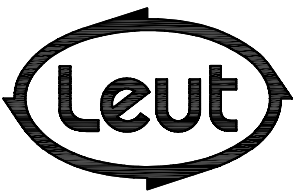
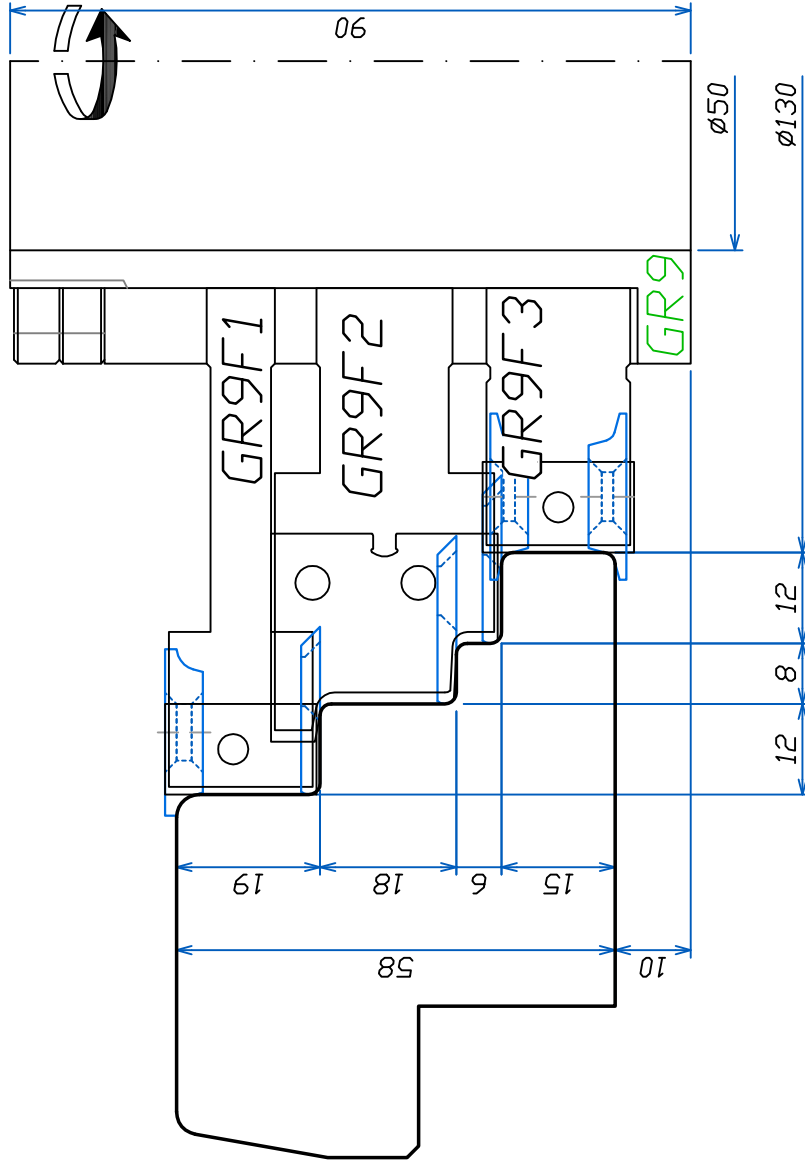

FABBRICA UTENSILI PER LEGNO
via Pisano, n.1 - 37050 Asparetto di Cerea (VR)
Tel. (0442) 83244 - Fax (0442) 83283
Sito Internet - <http://www.leut.it> -
E-Mail: info@leut.it

FIRMA: Boarati F.

DATA: 01/10/2013

ORD. N.:

CLIENTE:

DENOMINAZIONE:

DIS. CAD: **3040**

PROFILAGE RAINURE CREMONE

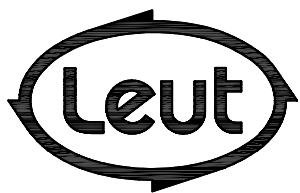
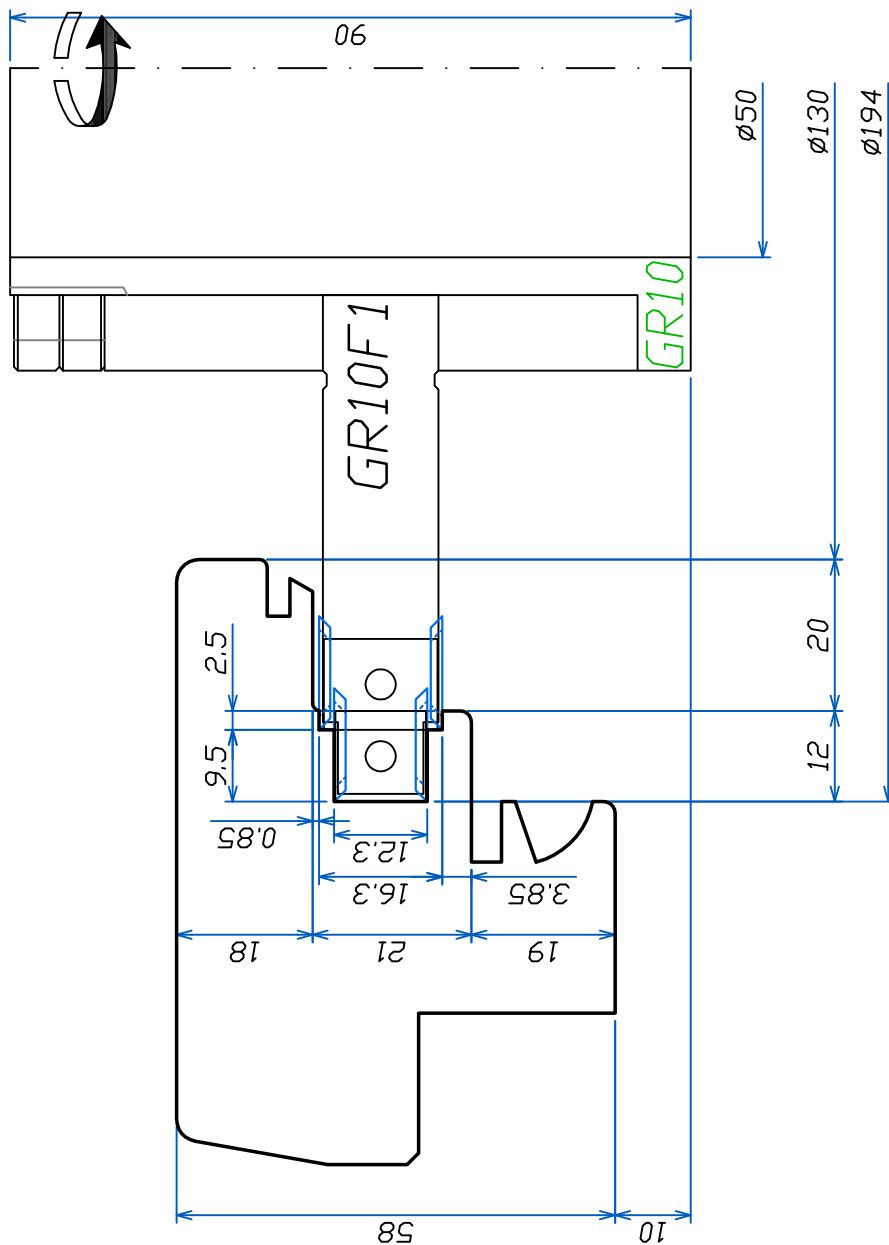

FABBRICA UTENSILI PER LEGNO
 via Pisano, n.1 - 37050 Asparetto di Cerea (VR)
 Tel. (0442) 83244 - Fax (0442) 83283
 Sito Internet - <http://www.leut.it> -
 E-Mail: info@leut.it

FIRMA: Boarati F.

DATA: 01/10/2013

ORD. N.:

CLIENTE:

DENOMINAZIONE:

DIS. CAD: 3040

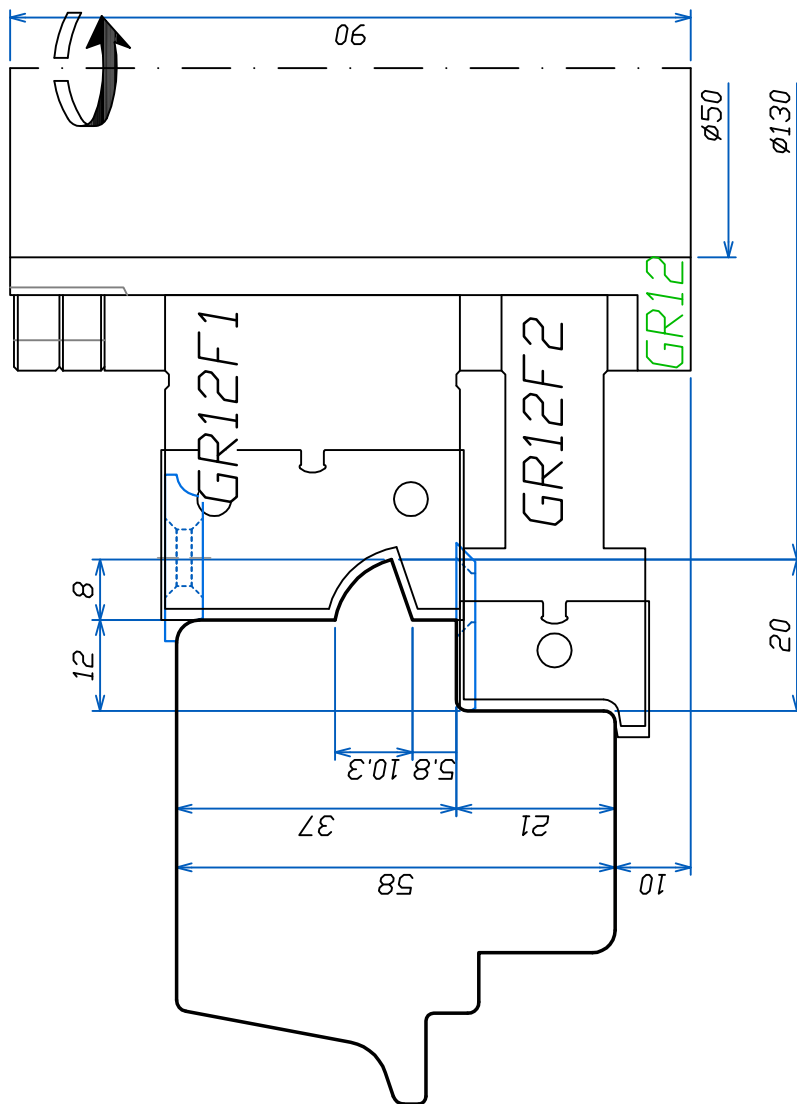

PROFILAGE CÔTE

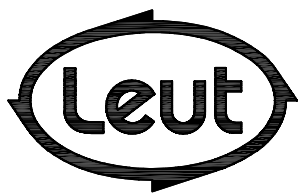

FABBRICA UTENSILI PER LEGNO
 via Pisano, n.1 - 37050 Asparetto di Cerea (VR)
 Tel. (0442) 83244 - Fax (0442) 83283
 Sito Internet - <http://www.leut.it> -
 E-Mail: info@leut.it

FIRMA: Boarati F.

DATA: 01/10/2013

ORD. N.:

CLIENTE:

DENOMINAZIONE:

DIS. CAD: 3040

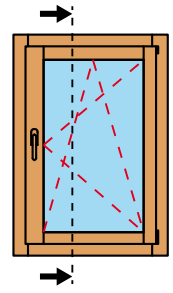

ECOSSET 68

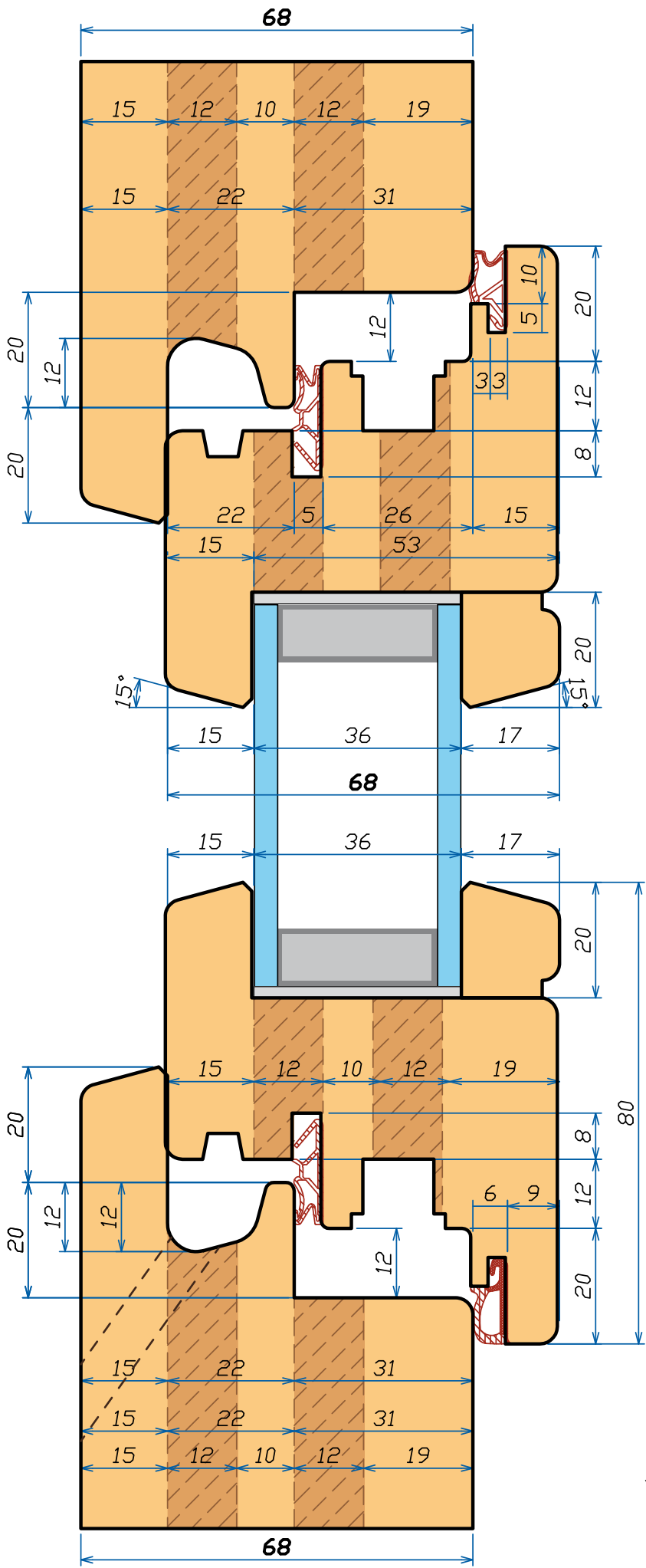

woodworking tools

ECOSET 68

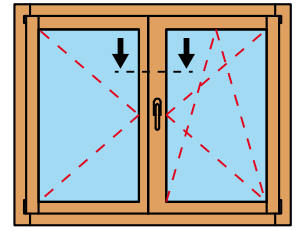

Section
INDEX

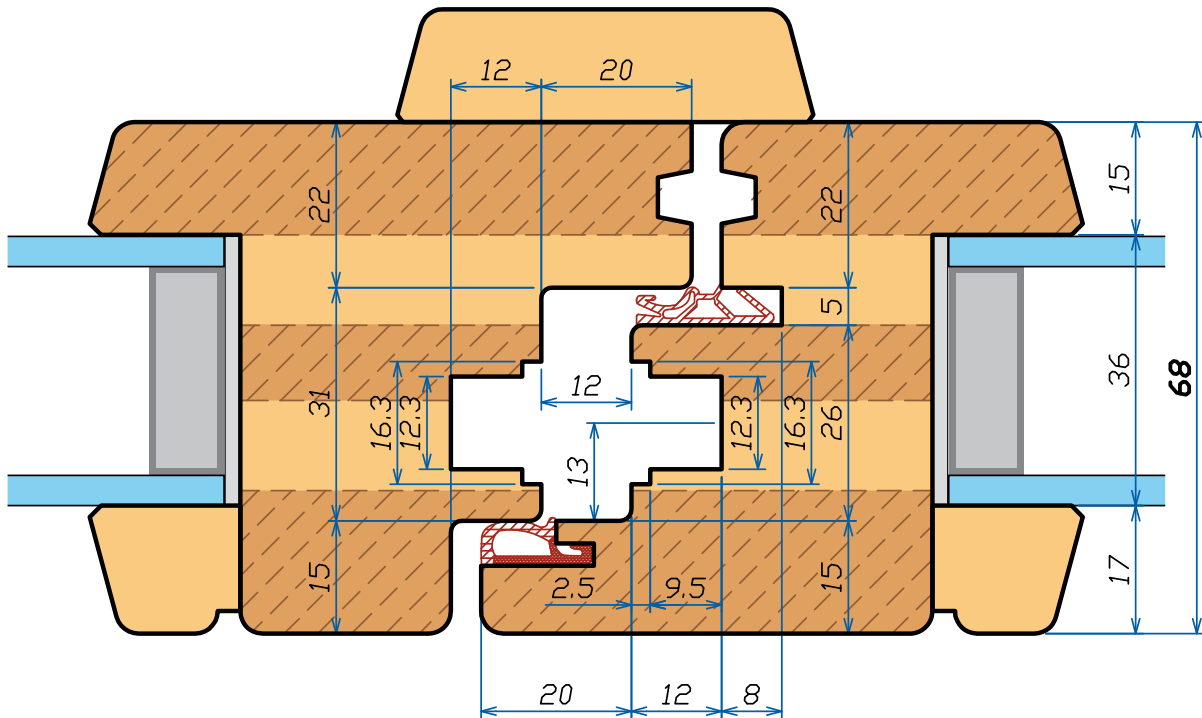

woodworking tools

Section INDEX



ECOSSET 68

TENON OUVRANT

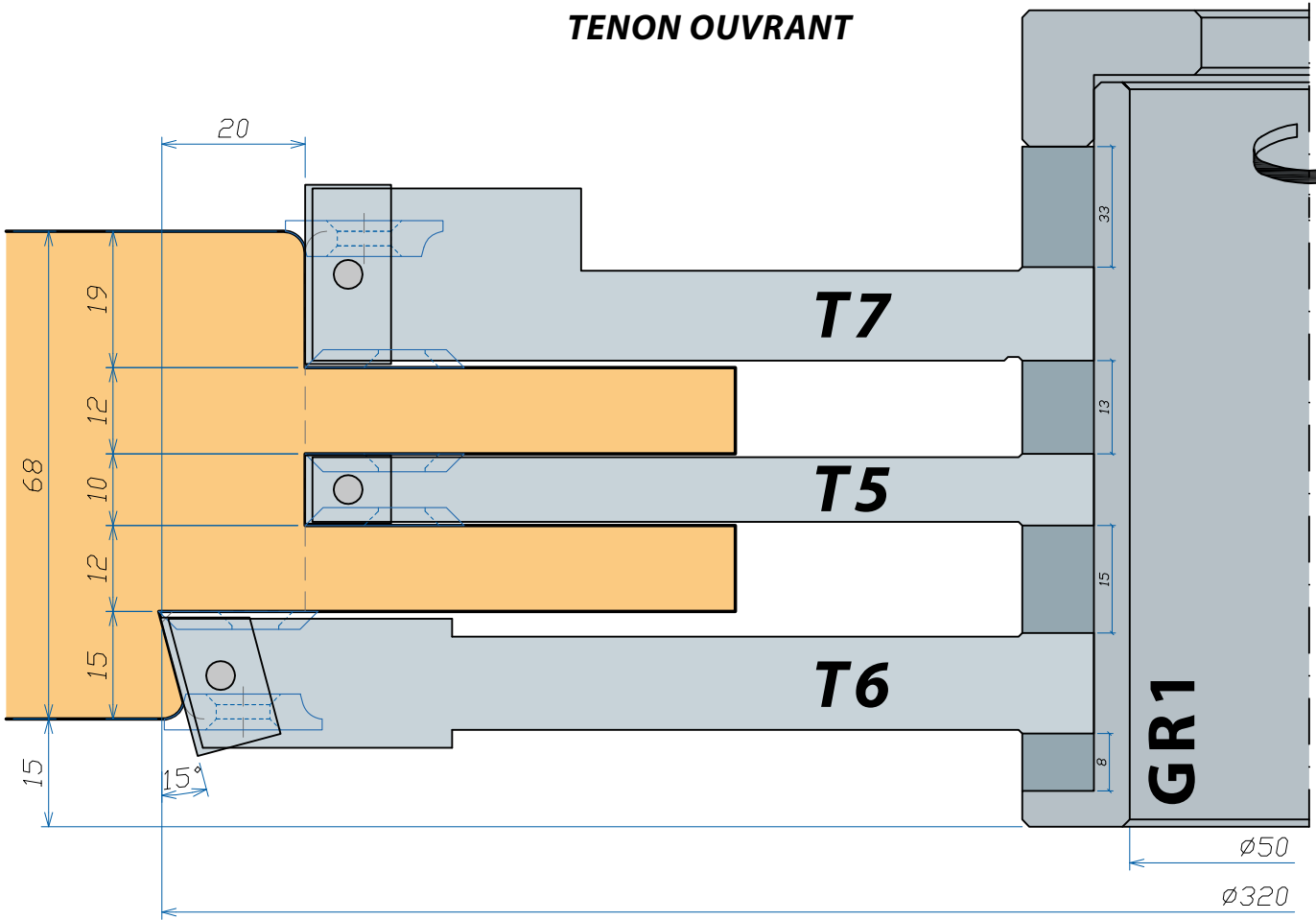

DOUBLE ENFOURCHEMENT OUVRANT

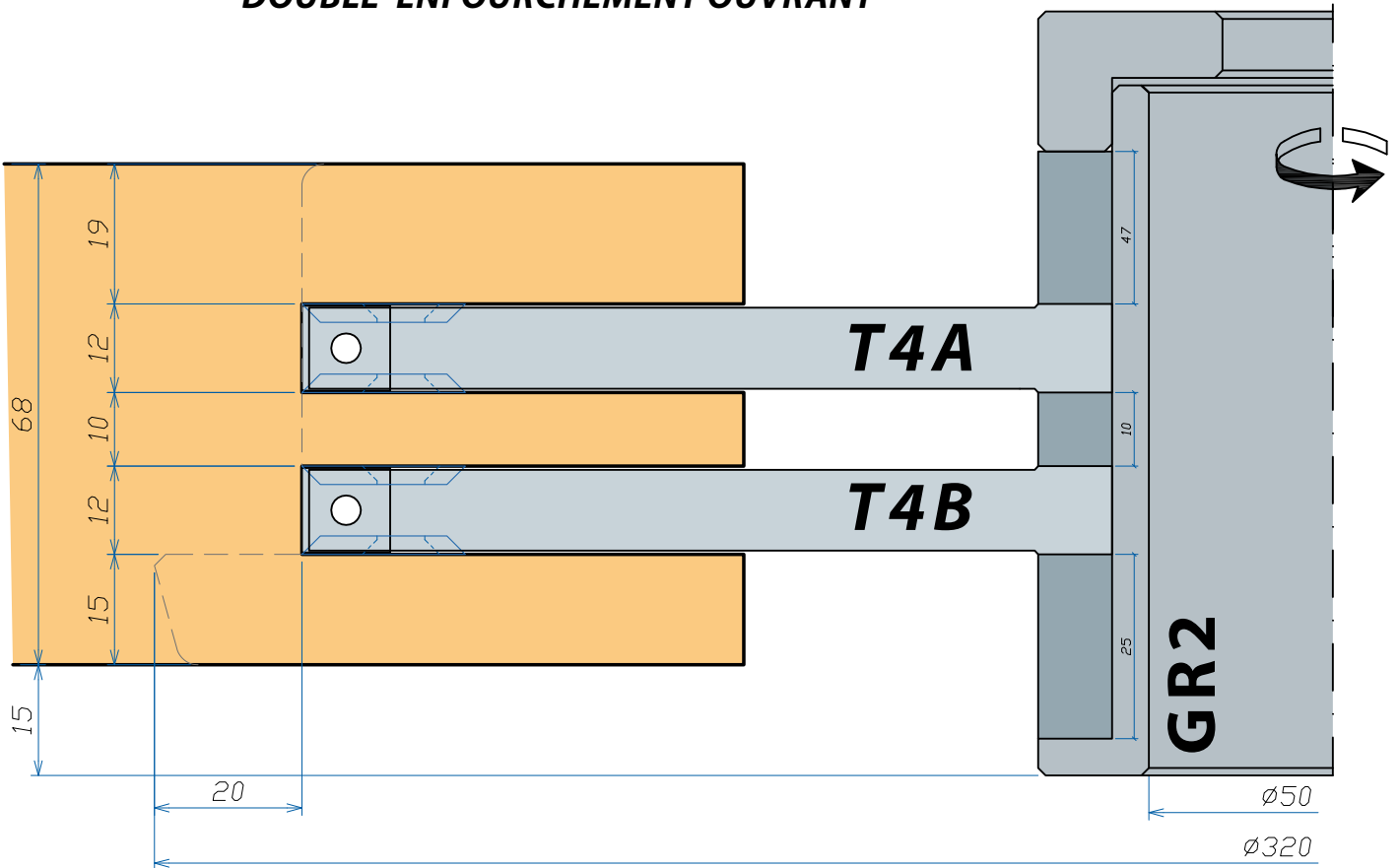

ECOSSET 68

PROFILAGE OUVRANT

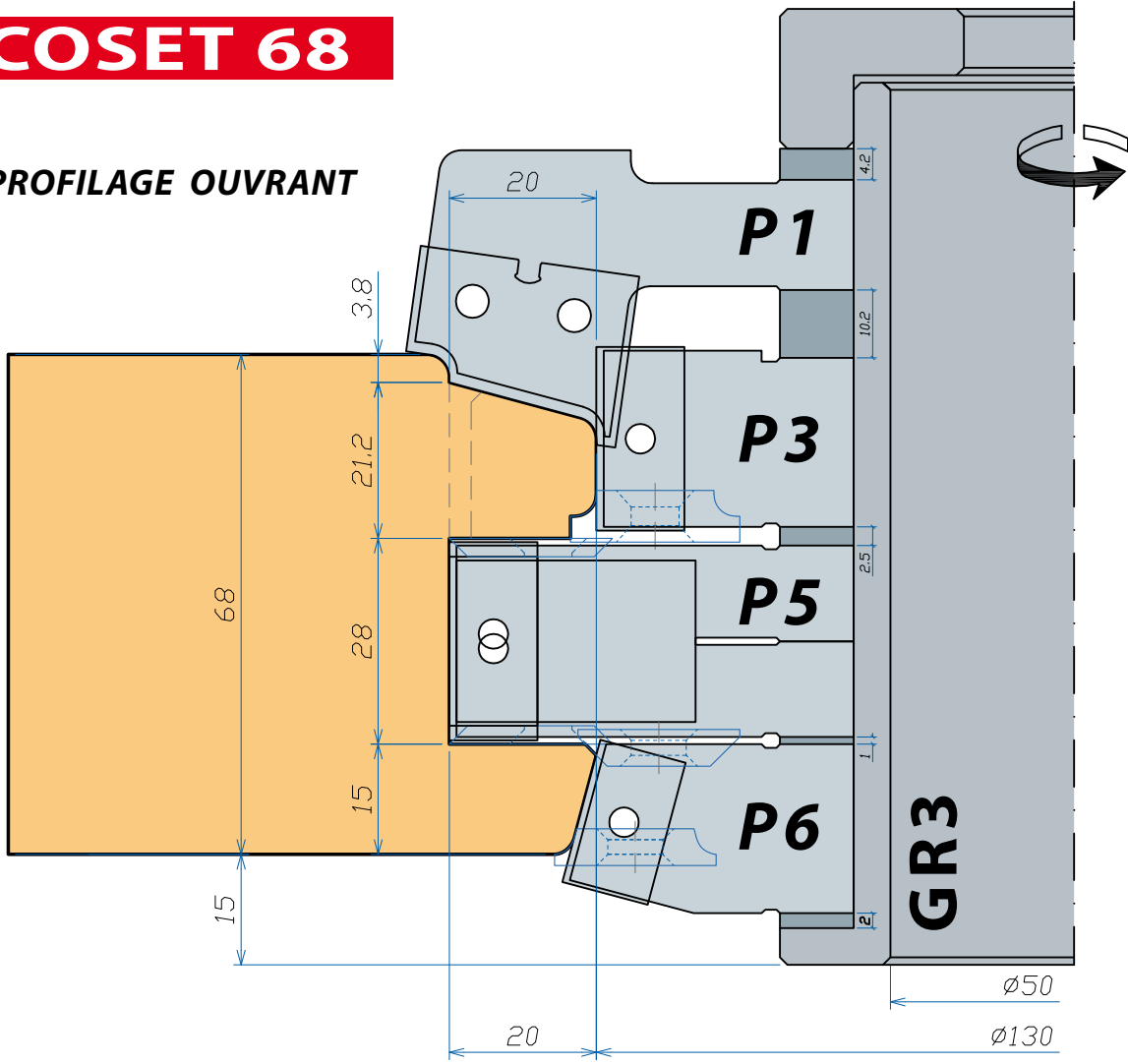

RECUPERATION DE PARECLOSE

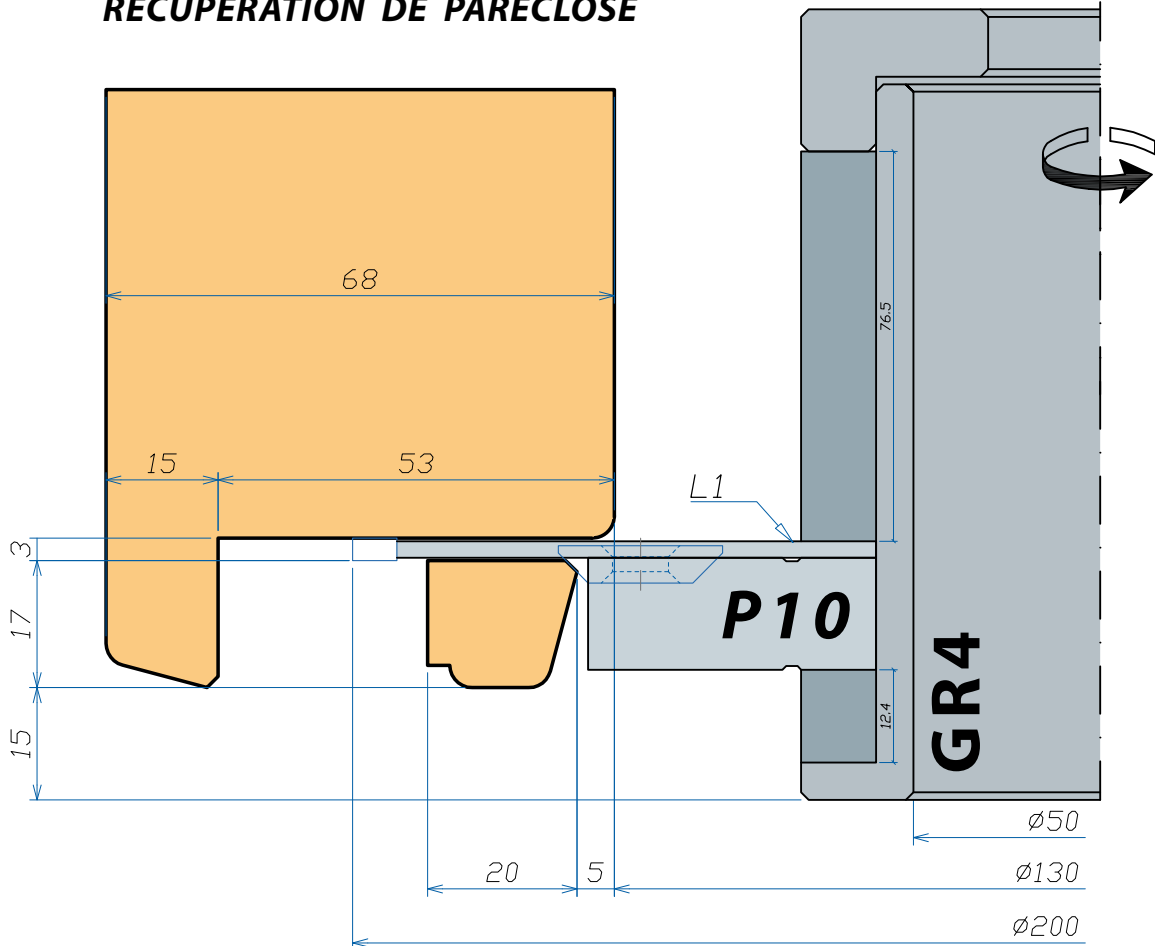

ECOSSET 68

TENON DORMANT

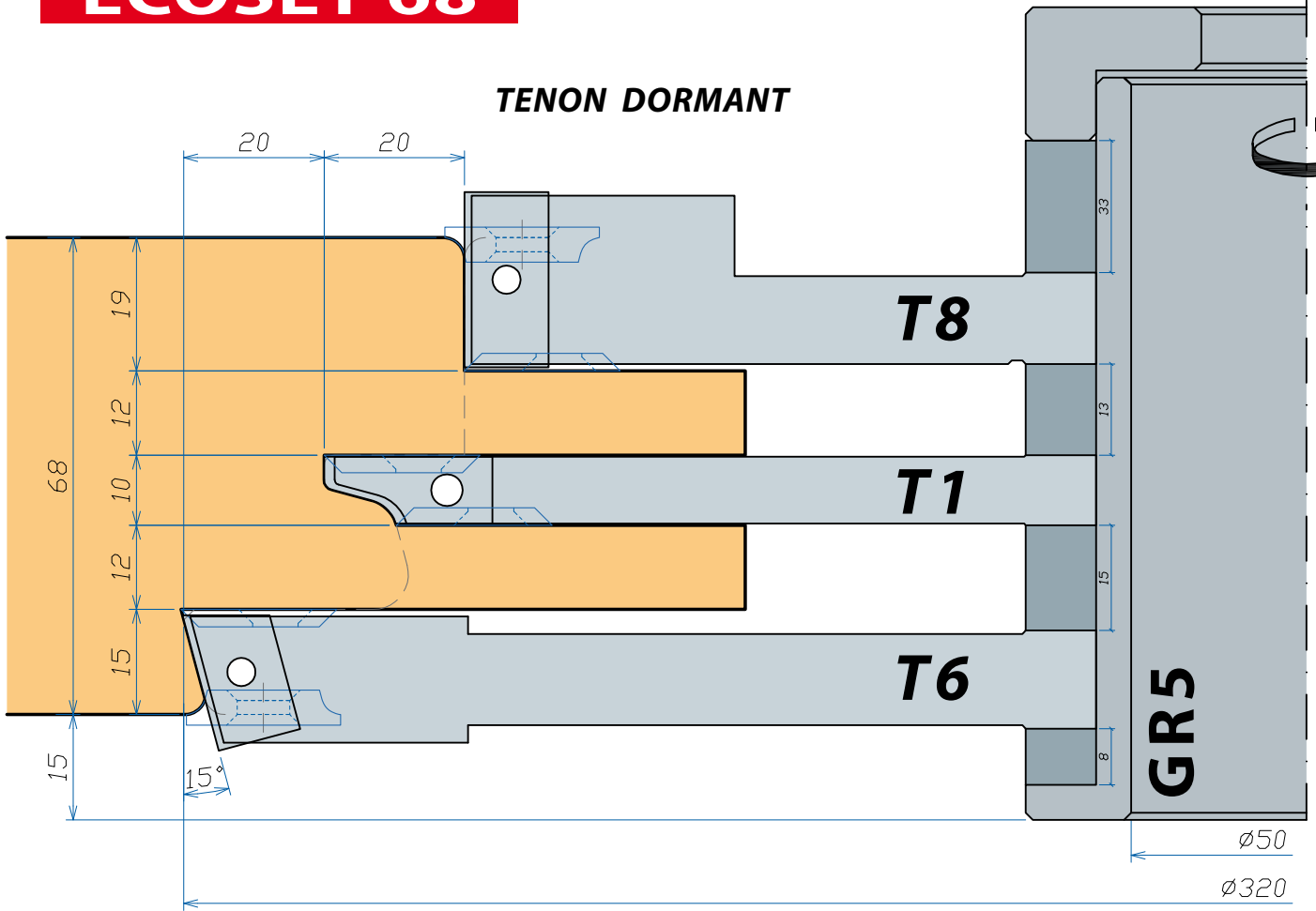

ENFOURCHEMENT DORMANT

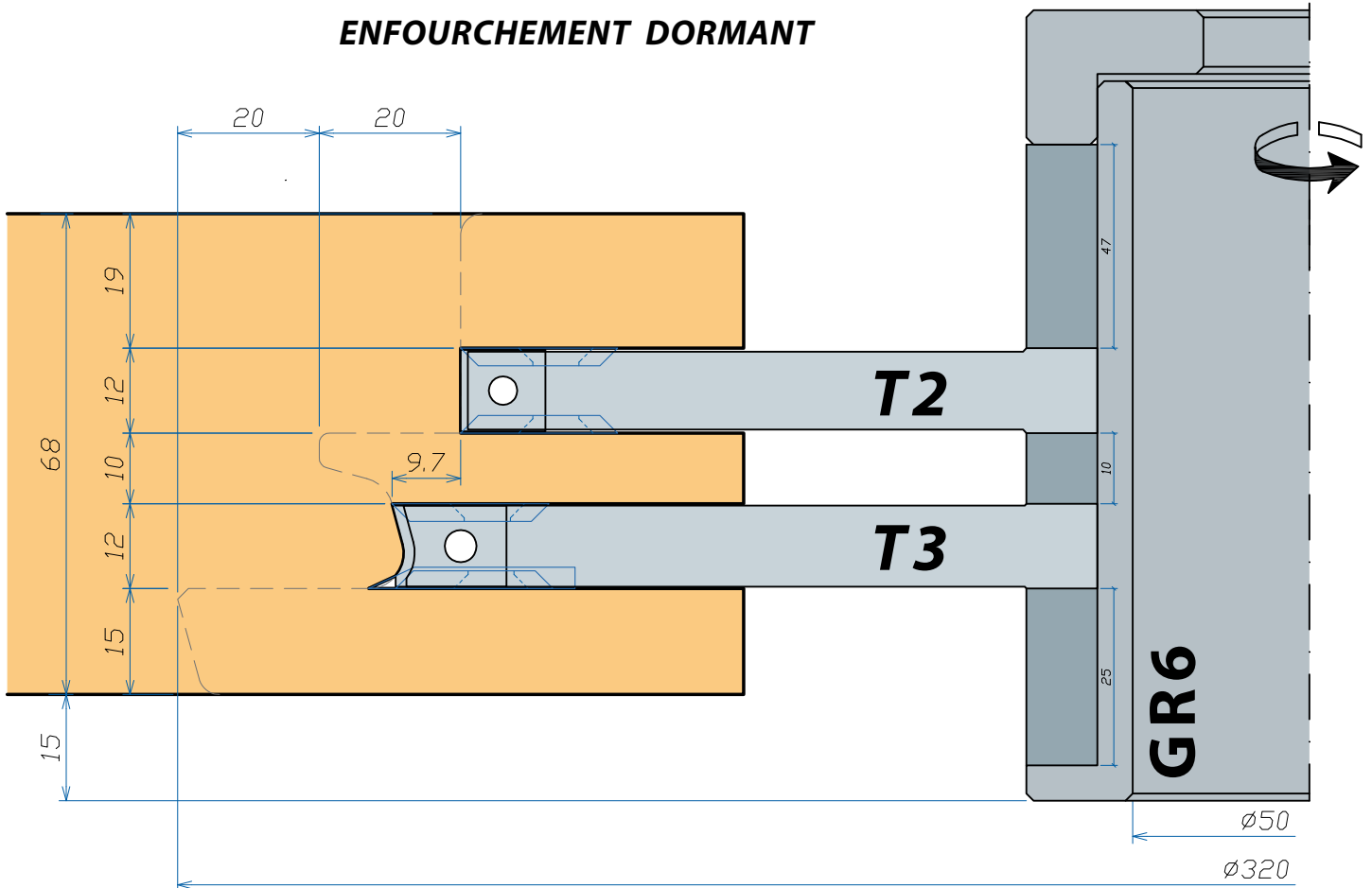

ECOSSET 68

PROFILAGE DORMANT

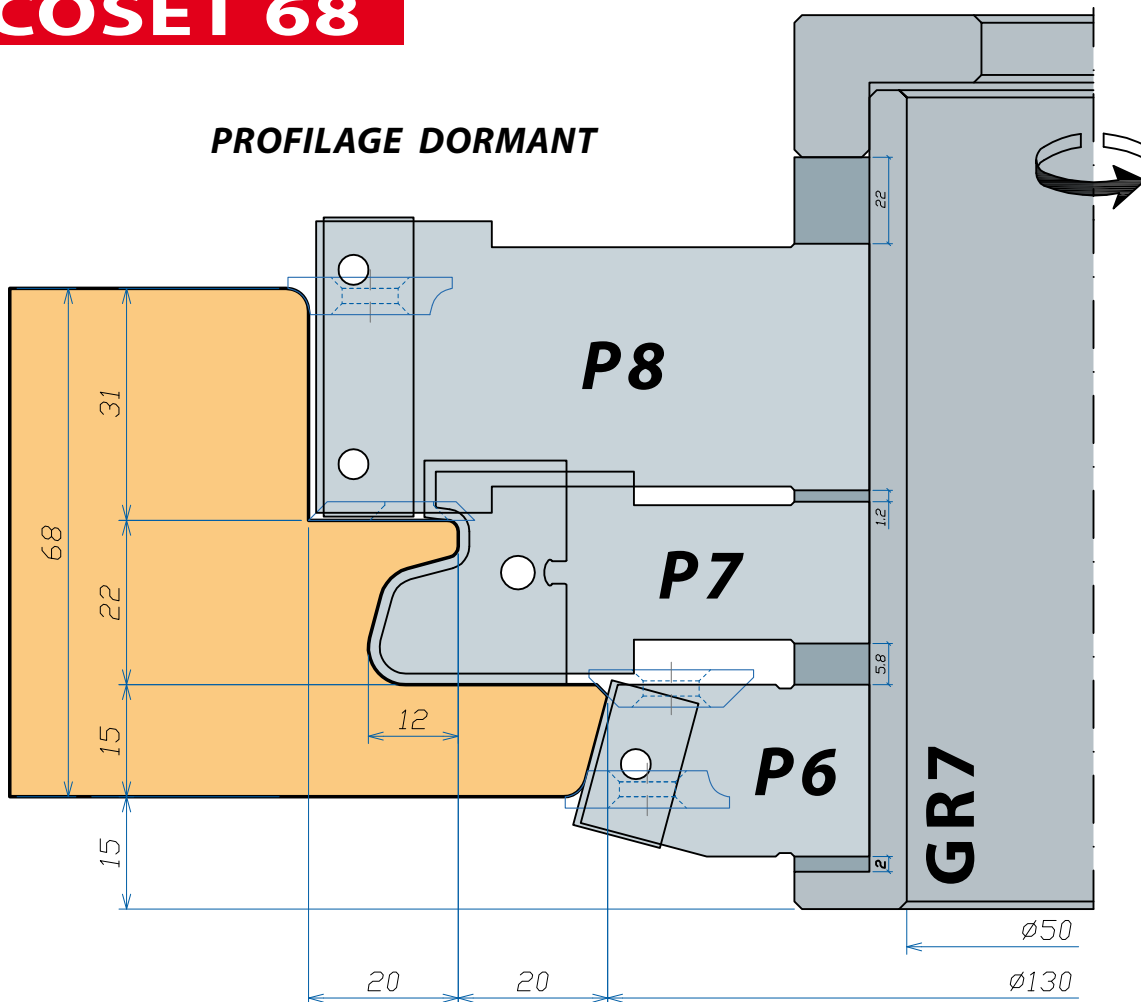

CALIBRAGE OUVRANT

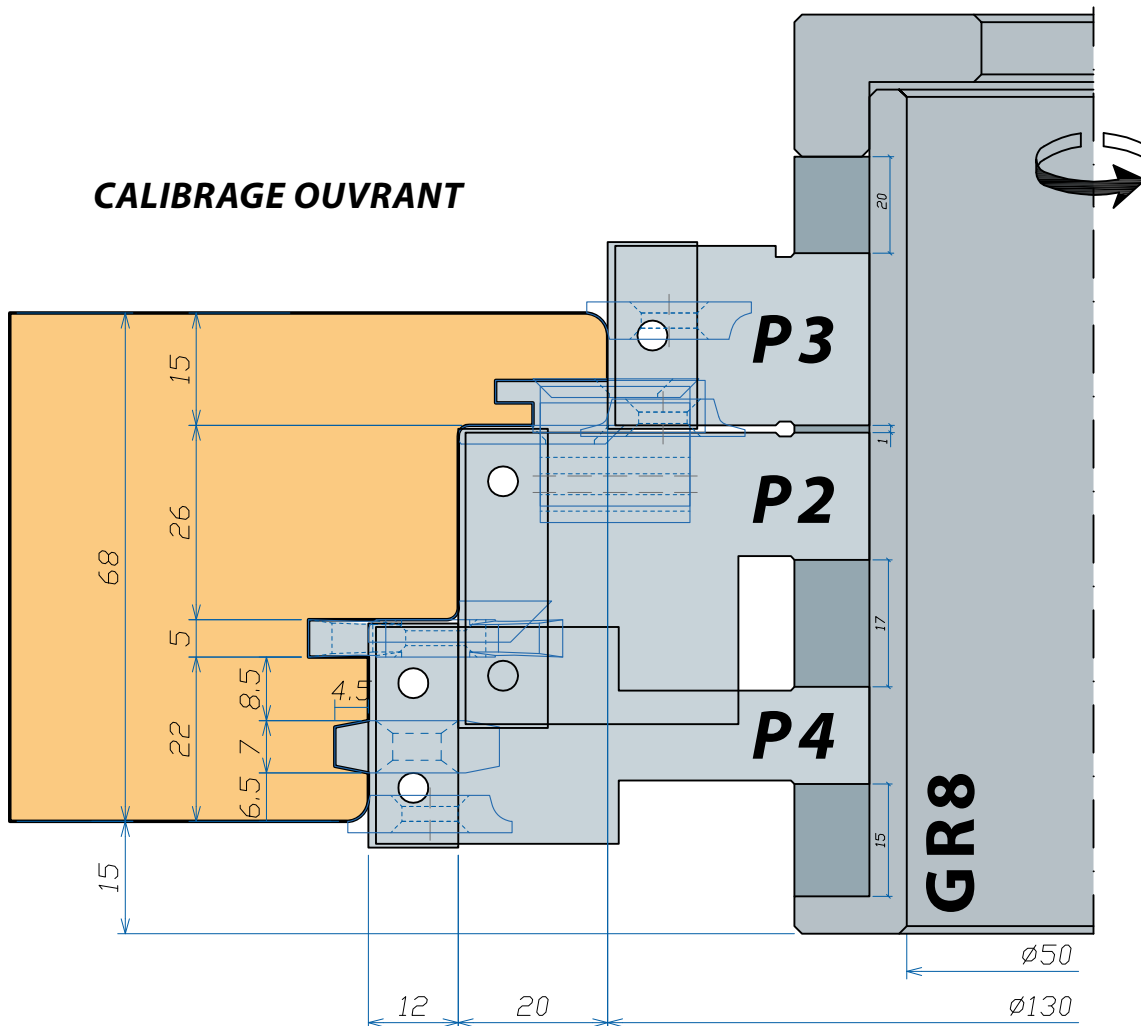

PROFILAGE BATTEMENT SIMPLE

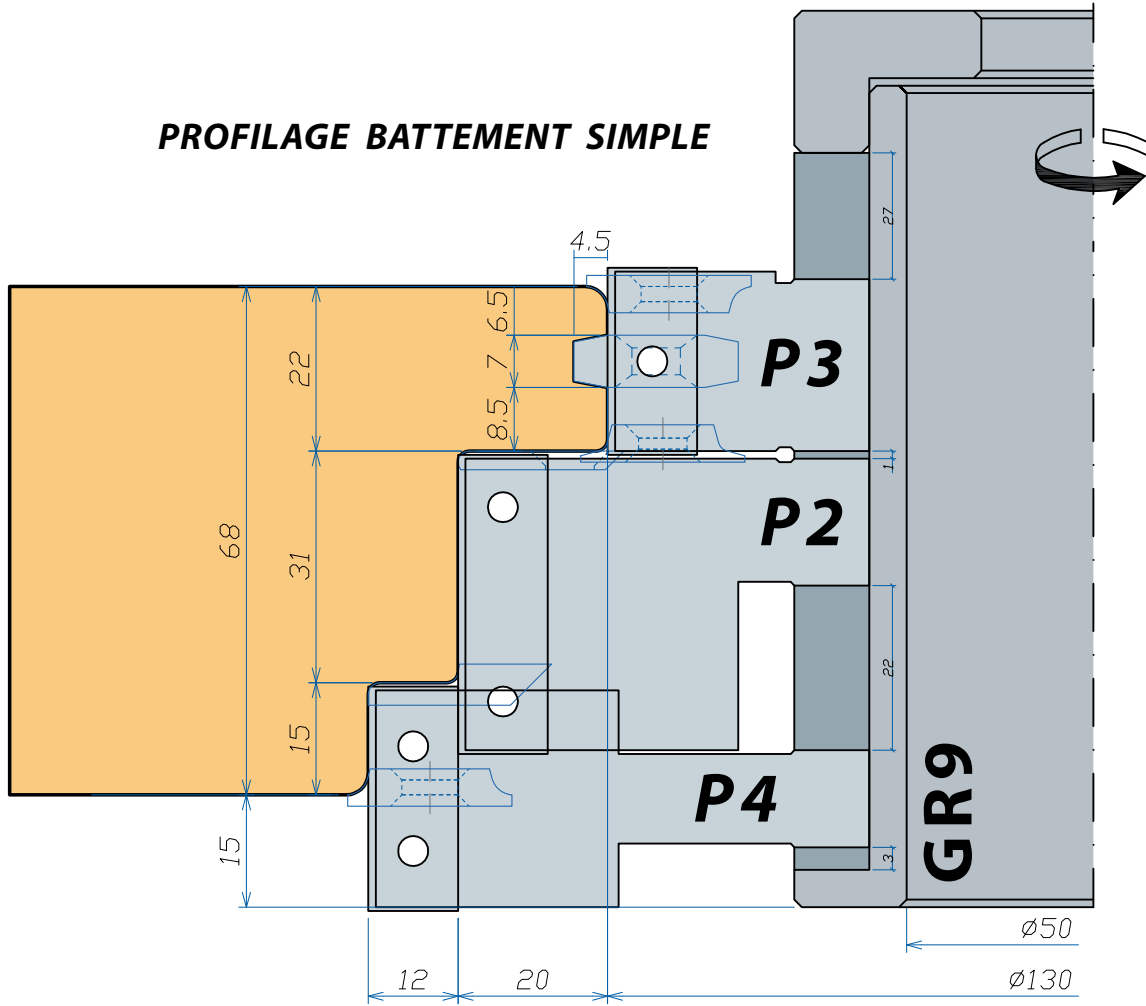

PROFILAGE RAINURE CREMONE

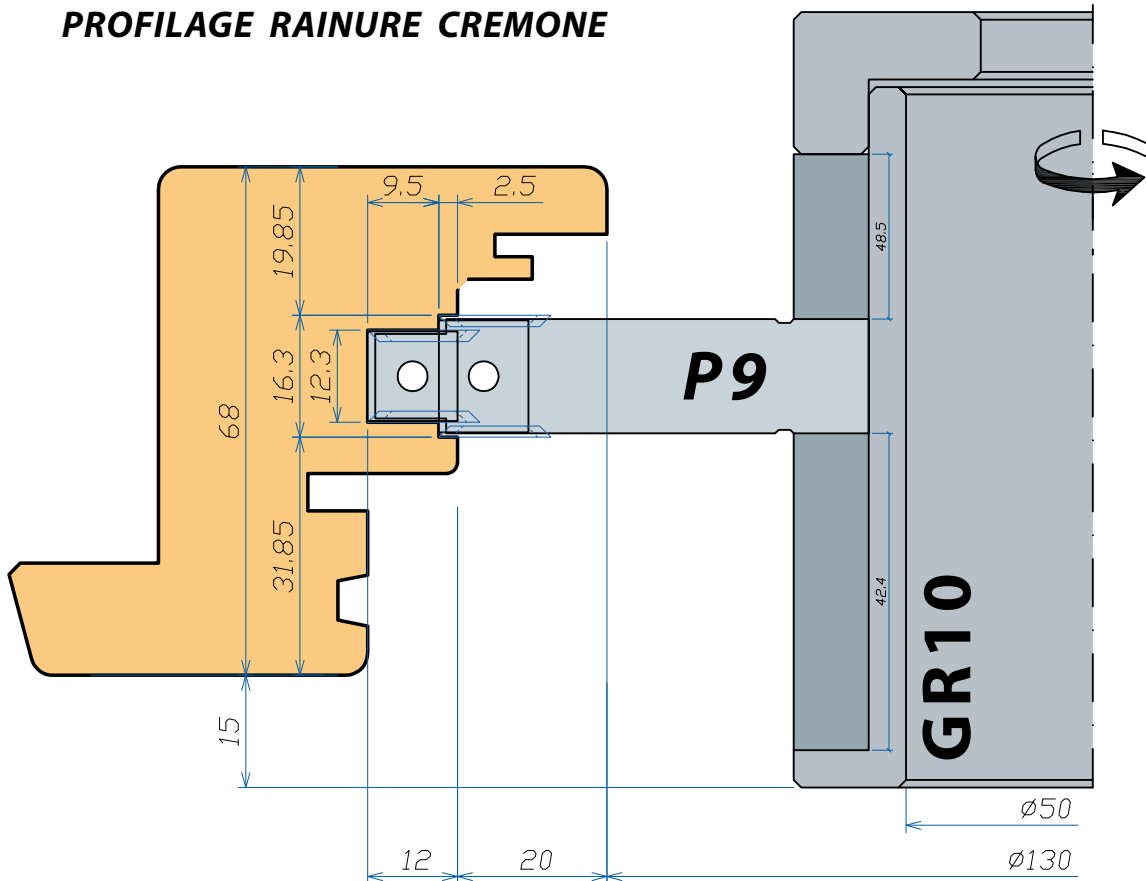

F58/68

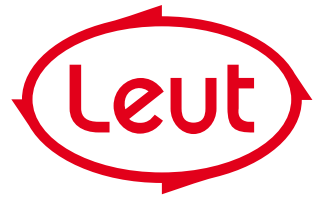
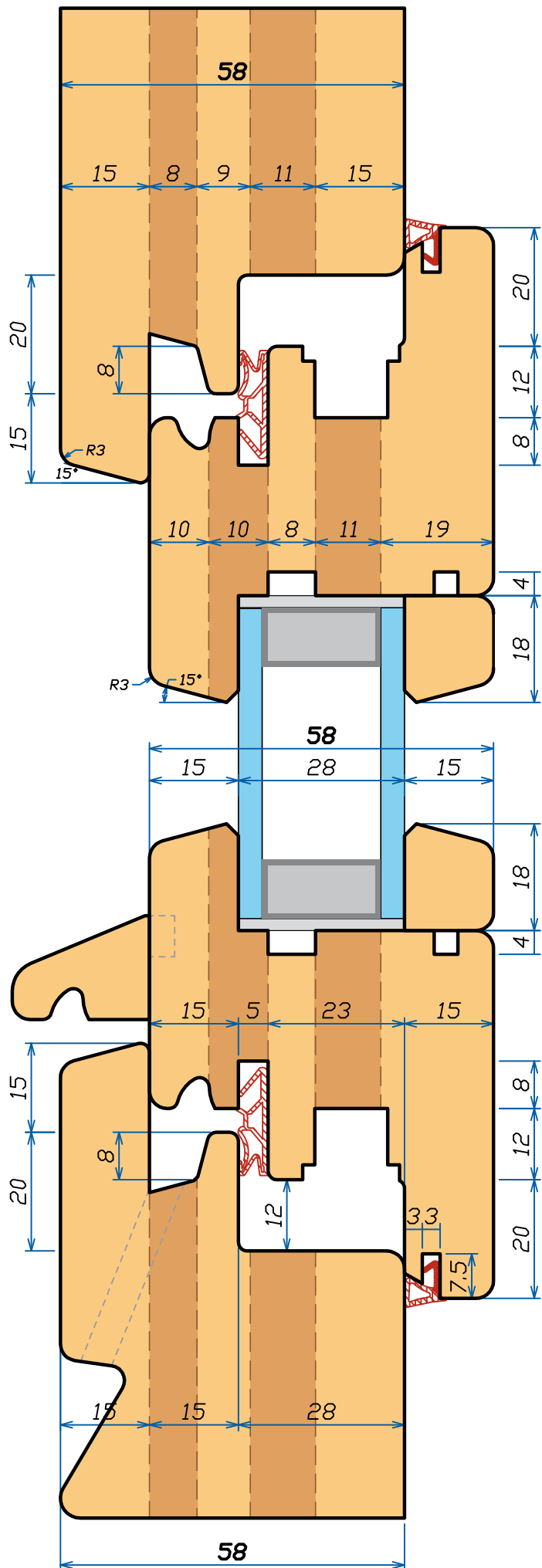
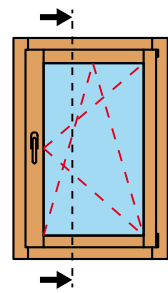

woodworking tools

F58/68

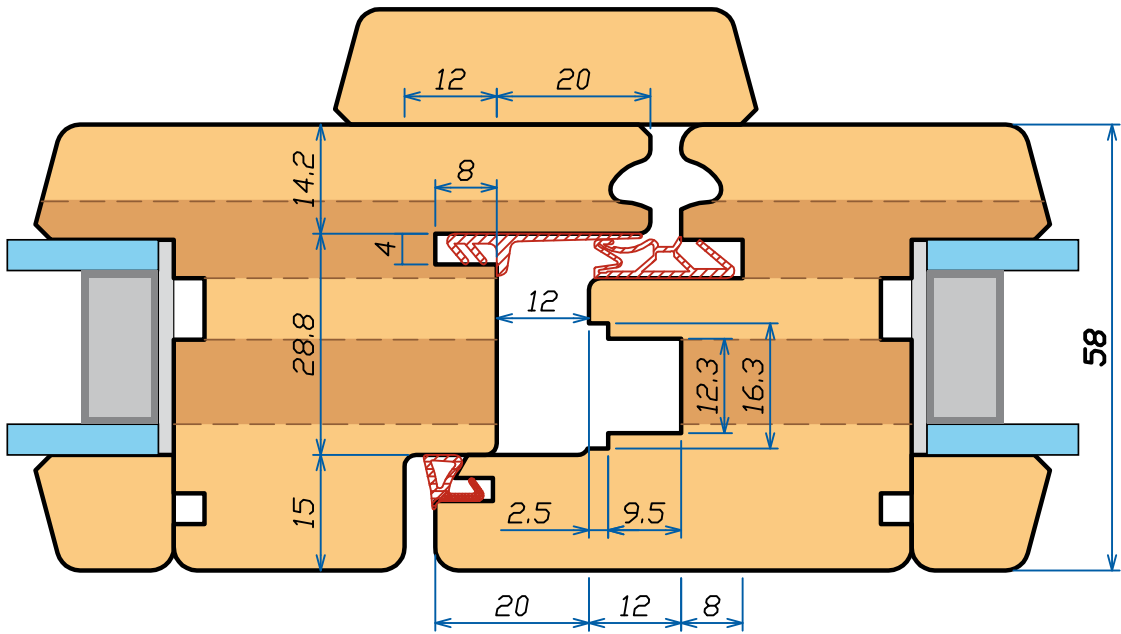
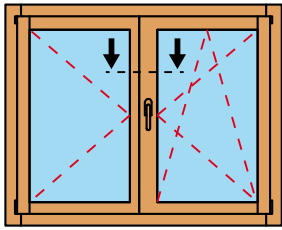

F58/68

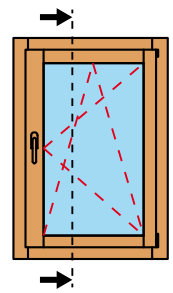
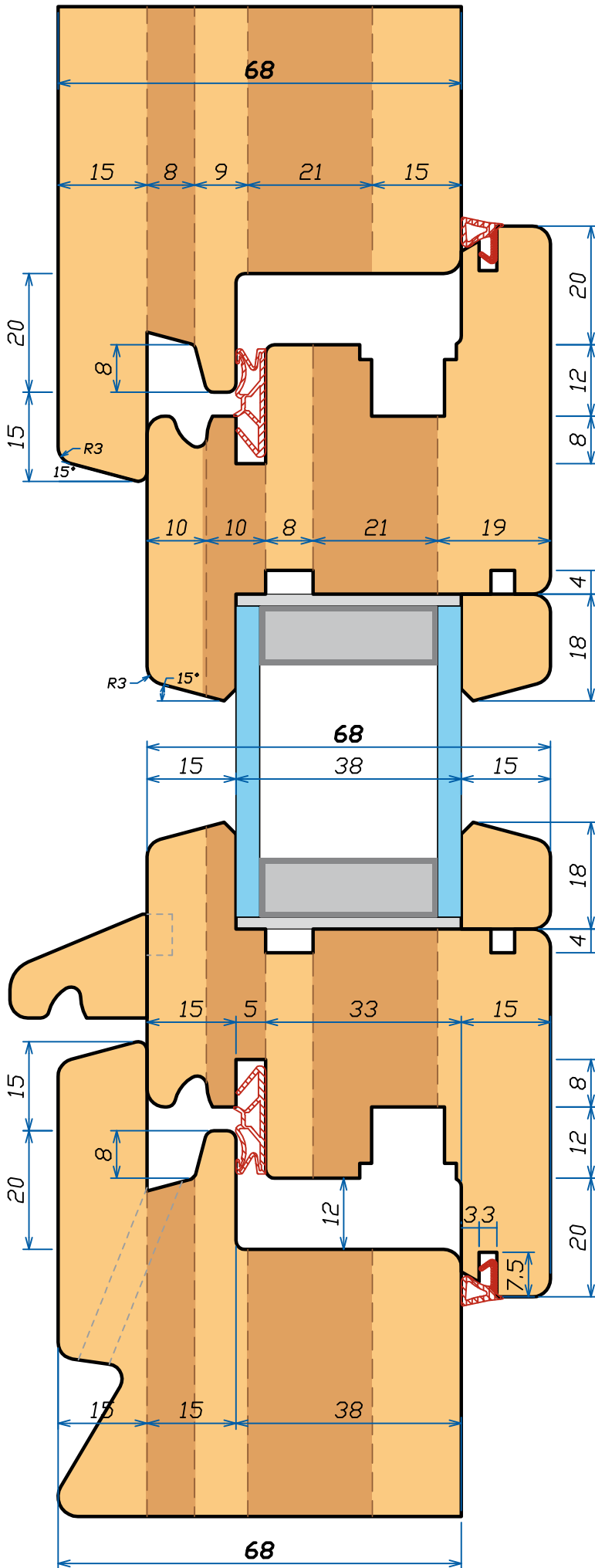





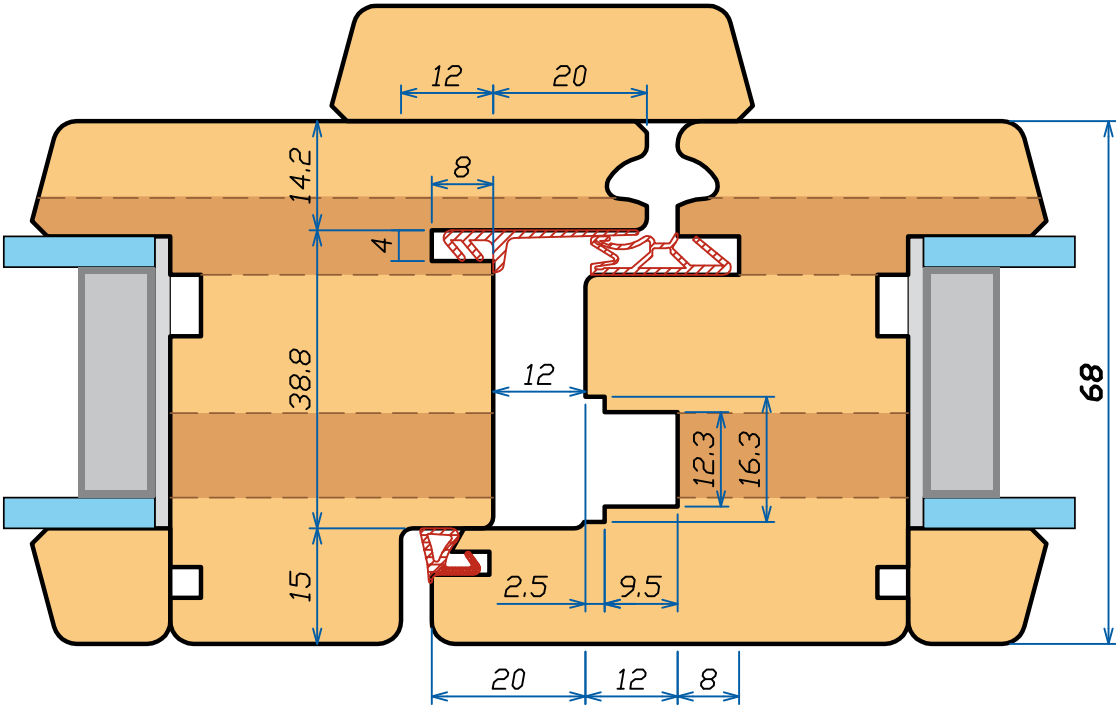
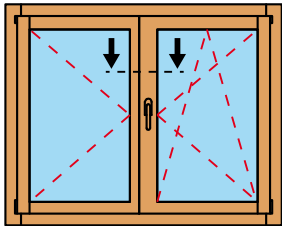



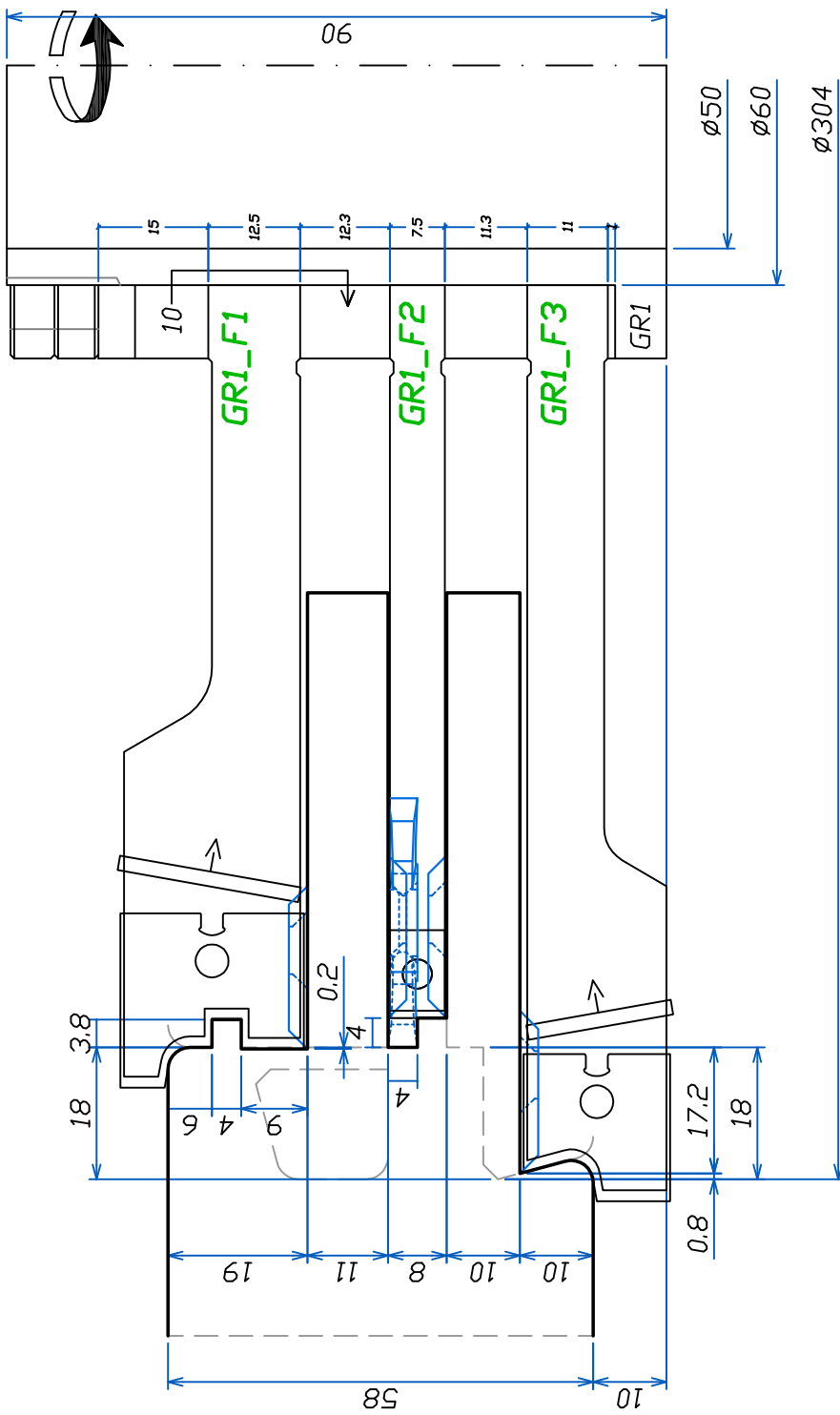

woodworking tools

F58/68



TENON OUVRANT GR1-58



											
Utensile											
GR1_F1											
GR1_F2											
GR1_F3											
Ricambi											

GR1 F5868
MAN
N° min 3000
N° max 4900

Section
INDEX

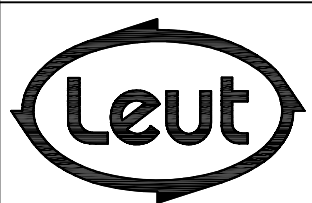

FABBRICA UTENSILI PER LEGNO
via Pisano, n.1 - 37050 Asparetto di Cerea (VR)
Tel. (0442) 83244 - Fax (0442) 83283
Sito Internet - <http://www.leut.it> -
E-Mail: info@leut.it

FIRMA:
DATA: 26/03/2015
ORD. N.:
CLIENTE:

DENOMINAZIONE:
DIS. CAD: **F5868**

TENDON OUVVRANT GR1-68

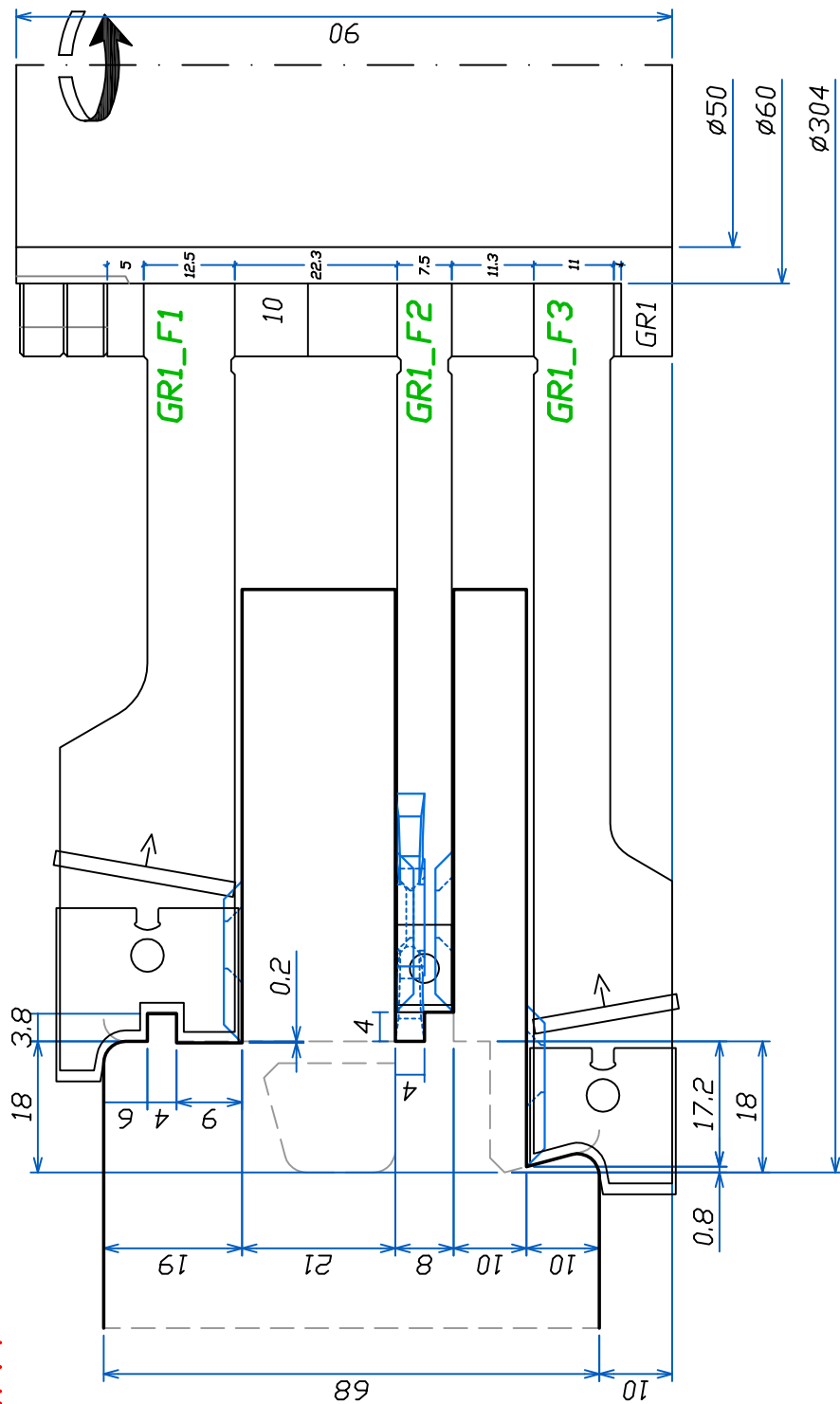

GR1 F5868
MAN
N° min 3000
N° max 4900

Section
INDEX



Ricambi Utensile	34x16x4	3	6	3
	22x22x25	3	6	3
	7.5x12x1.5	3	3	3
	7.5x12x1.5	3	3	3

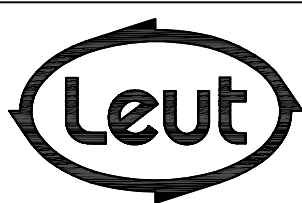

FABBRICA UTENSILI PER LEGNO
via Pisano, n.1 - 37050 Asparetto di Cerea (VR)
Tel. (0442) 83244 - Fax (0442) 83283
Sito Internet - <http://www.leut.it> -
E-Mail: info@leut.it

FIRMA:
DATA: 26/03/2015
ORD. N.:
CLIENTE:

DENOMINAZIONE:
DIS. CAD: **F5868**

DOUBLE ENFOURCHEMENT OUVRANT GR2-58

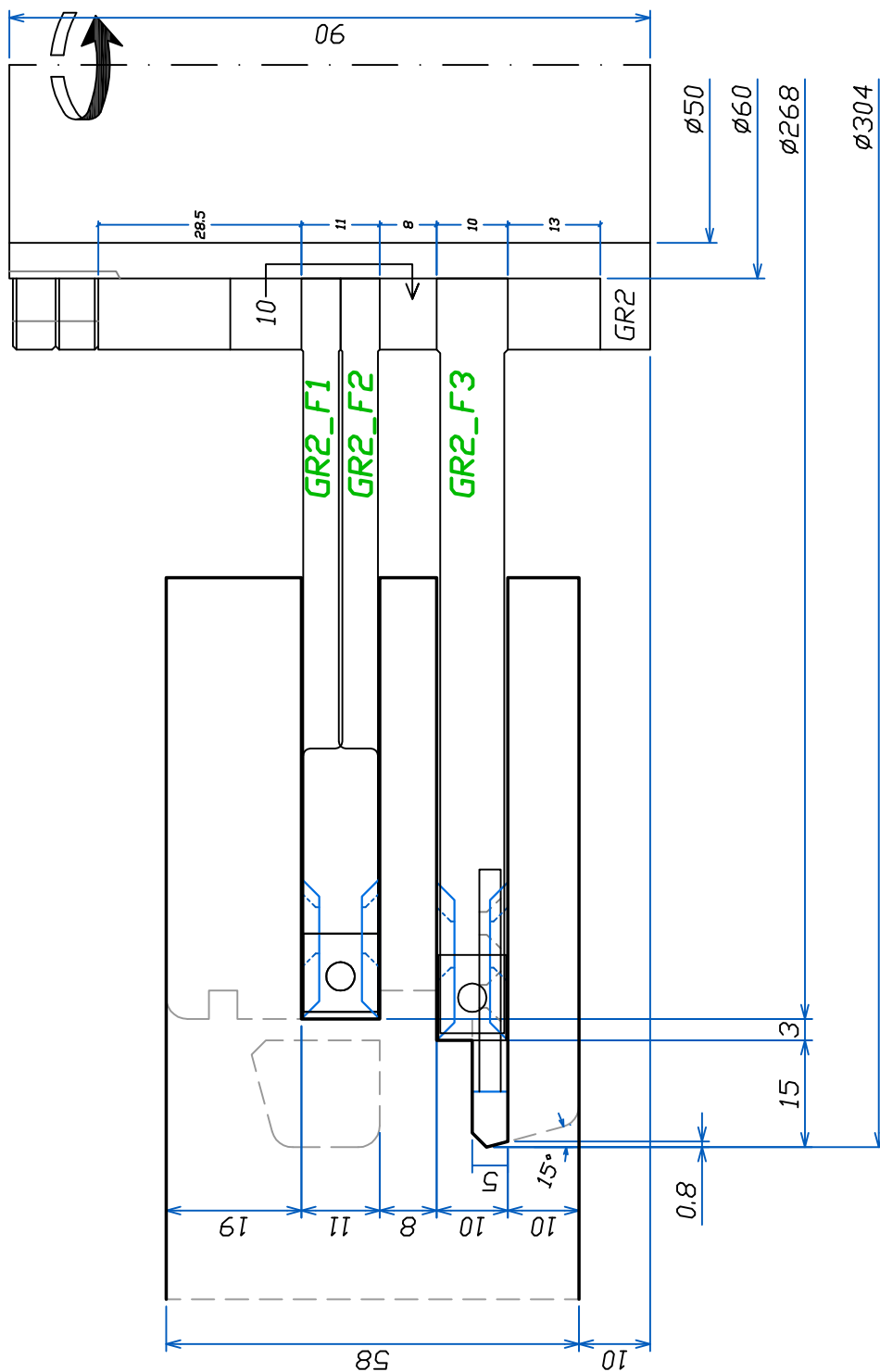

Utensile	Ricambi	11.5x12x1.5 RET	9.5x12x1.5	22x22x2.5	
GR2 F1	3			3	
GR2 F2	3			3	
GR2 F3		3	6	3	

GR2 F5868
MAN
N° min 3100
max 5000

Section INDEX



INDEX

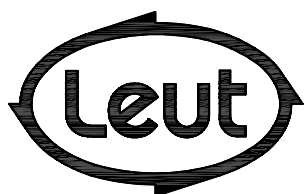

FABBRICA UTENSILI PER LEGNO
via Pisano, n.1 - 37050 Asparetto di Cerea (VR)
Tel. (0442) 83244 - Fax (0442) 83283
Sito Internet - <http://www.leut.it> -
E-Mail: info@leut.it

FIRMA:
DATA: 26/03/2015
ORD. N.:
CLIENTE:

DENOMINAZIONE:
DIS. CAD: **F5868**

LA LEUT S.R.L. E' PROPRIETARIA DEL PRESENTE DISEGNO E NE VIETA LA RIPRODUZIONE A TERZI SENZA LA DOVUTA AUTORIZZAZIONE.

DOUBLE ENFOURCHEMENT OUVRANT GR2-68

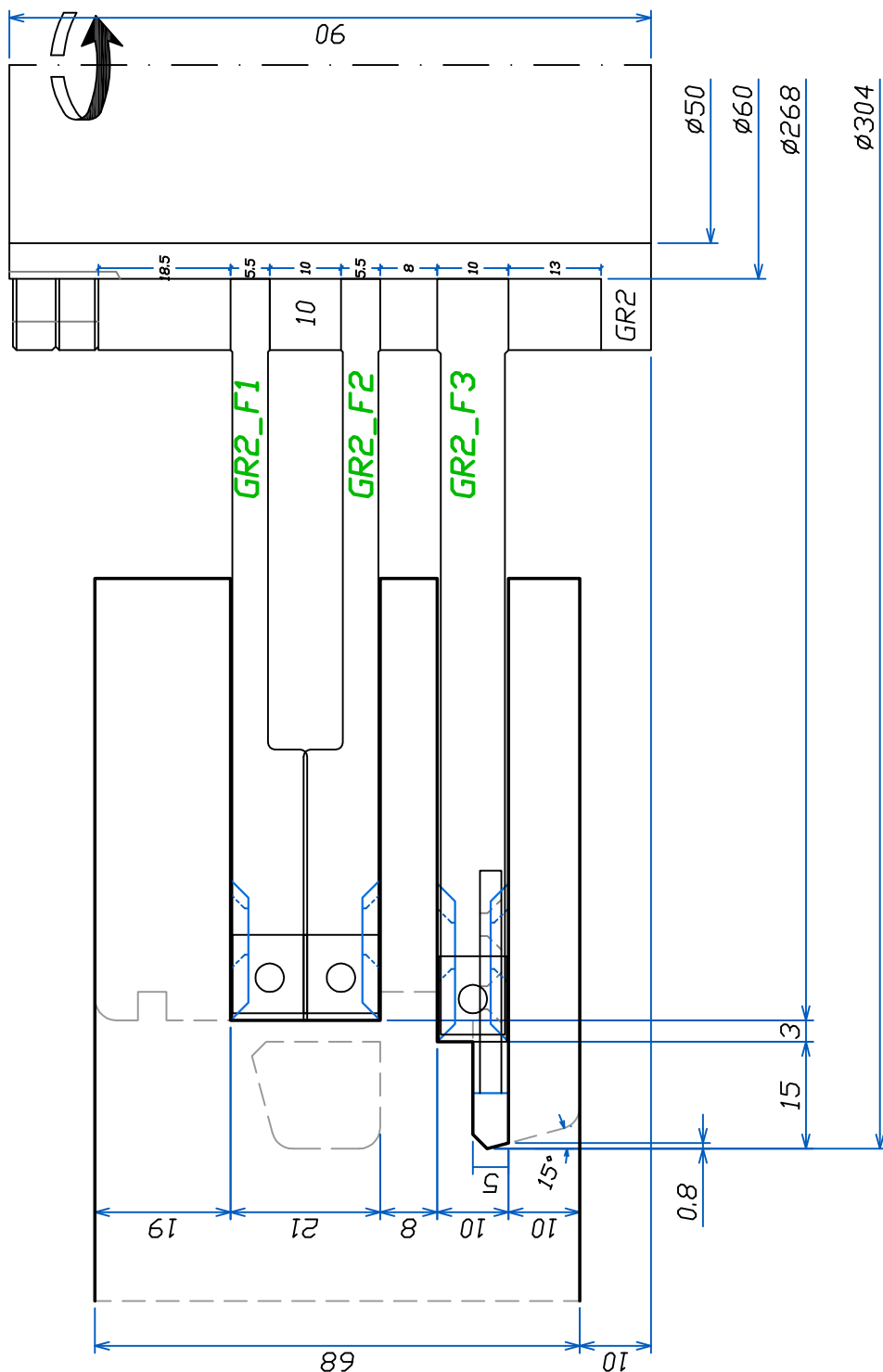

Utensile	Ricambi	115x12x1,5 RET	9,5x12x1,5	22x22x2,5	
GR2_F1	3		3		
GR2_F2	3		3		
GR2_F3			3	6	3

GR2 F5868
MAN
N° min 3100
max 5000

Section INDEX



INDEX

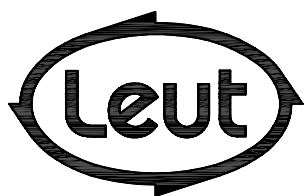

FABBRICA UTENSILI PER LEGNO
via Pisano, n.1 - 37050 Asparetto di Cerea (VR)
Tel. (0442) 83244 - Fax (0442) 83283
Sito Internet - <http://www.leut.it> -
E-Mail: info@leut.it

FIRMA:
DATA: 26/03/2015
ORD. N.:
CLIENTE:

DENOMINAZIONE:
DIS. CAD: **F5868**

LA LEUT S.R.L. E' PROPRIETARIA DEL PRESENTE DISEGNO E NE VIETA LA RIPRODUZIONE A TERZI SENZA LA DOVUTA AUTORIZZAZIONE.

PROFILAGE OUVRANT GR3-58

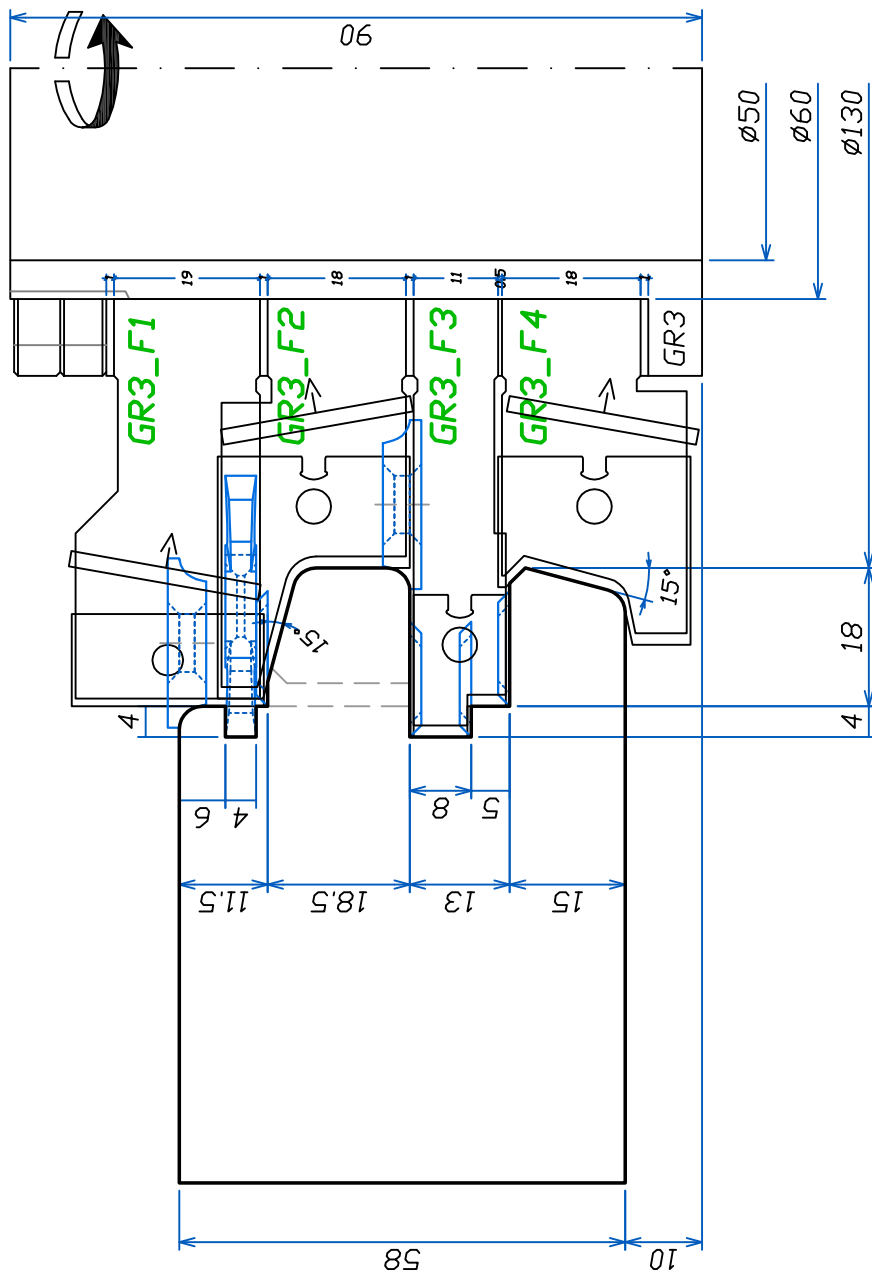

Utensile	Ricambi	25x12x1,5						
GR3 F1	2							
GR3 F2		2						
GR3 F3			2					
GR3 F4				2				

GR3 F5868
MAN
N° min 5400
max 8700

Section
INDEX



INDEX

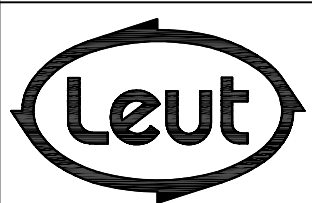

FABBRICA UTENSILI PER LEGNO
via Pisano, n.1 - 37050 Asparetto di Cerea (VR)
Tel. (0442) 83244 - Fax (0442) 83283
Sito Internet - <http://www.leut.it> -
E-Mail: info@leut.it

FIRMA:
DATA: 26/03/2015
ORD. N.:
CLIENTE:

DENOMINAZIONE:
DIS. CAD: **F5868**

LA LEUT S.R.L. E' PROPRIETARIA DEL PRESENTE DISEGNO E NE VIETA LA RIPRODUZIONE A TERZI SENZA LA DOVUTA AUTORIZZAZIONE.

PROFILAGE OUVRANT GR3-68

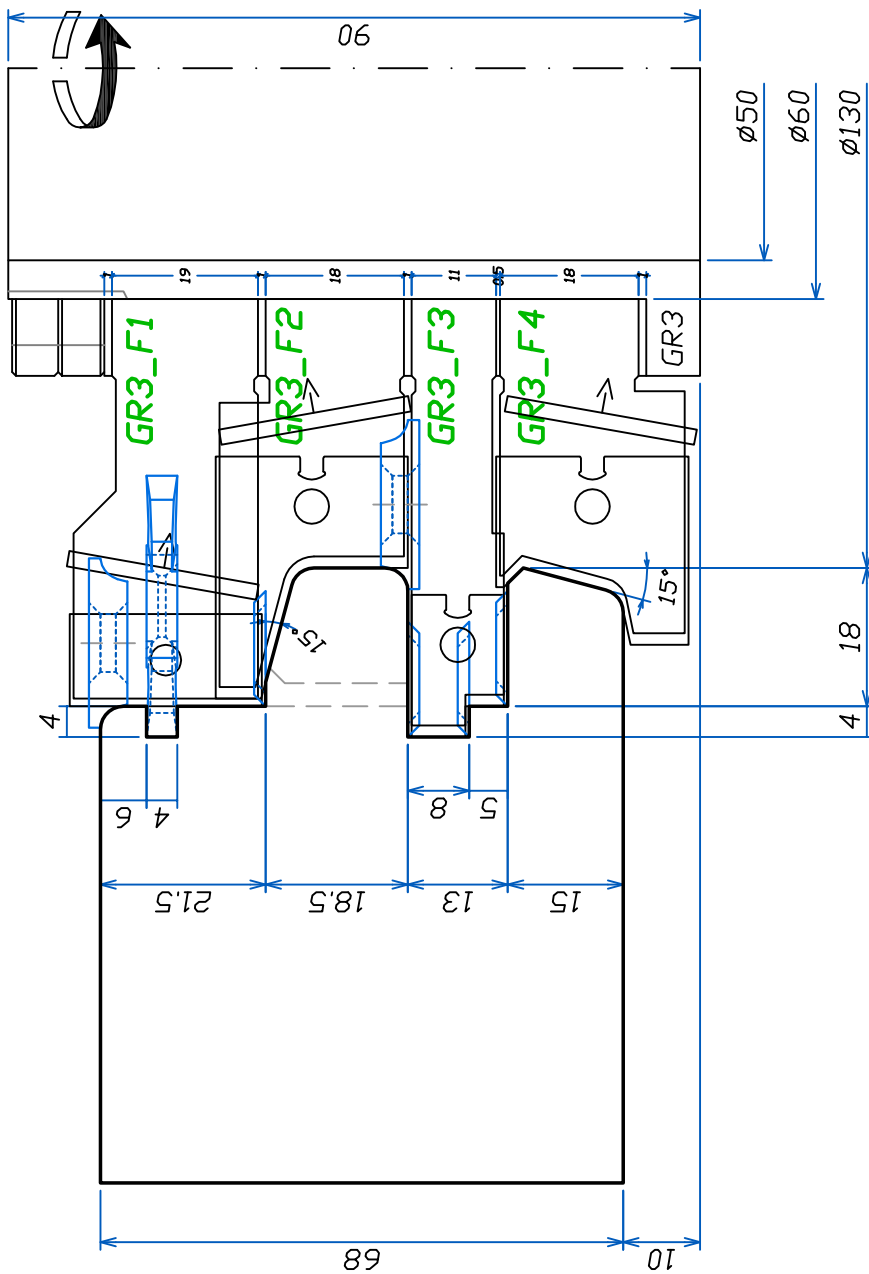

Utensile	Ricambi	25x12x1,5						
GR3 F1	2							
GR3 F2		2						
GR3 F3			2					
GR3 F4				2				

GR3 F5868
MAN
N° min 5400
max 8700

Section
INDEX



INDEX

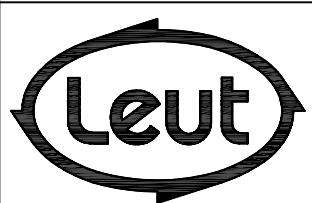

FABBRICA UTENSILI PER LEGNO
via Pisano, n.1 - 37050 Asparetto di Cerea (VR)
Tel. (0442) 83244 - Fax (0442) 83283
Sito Internet - <http://www.leut.it> -
E-Mail: info@leut.it

FIRMA:
DATA: 26/03/2015
ORD. N.:
CLIENTE:

DENOMINAZIONE:
DIS. CAD: **F5868**

LA LEUT S.R.L. E' PROPRIETARIA DEL PRESENTE DISEGNO E NE VIETA LA RIPRODUZIONE A TERZI SENZA LA DOVUTA AUTORIZZAZIONE.

RECUPERATION DE PARECLOSE
GR4-58-68

GR4 F5868
MAN
N° min 5300
N° max 8500

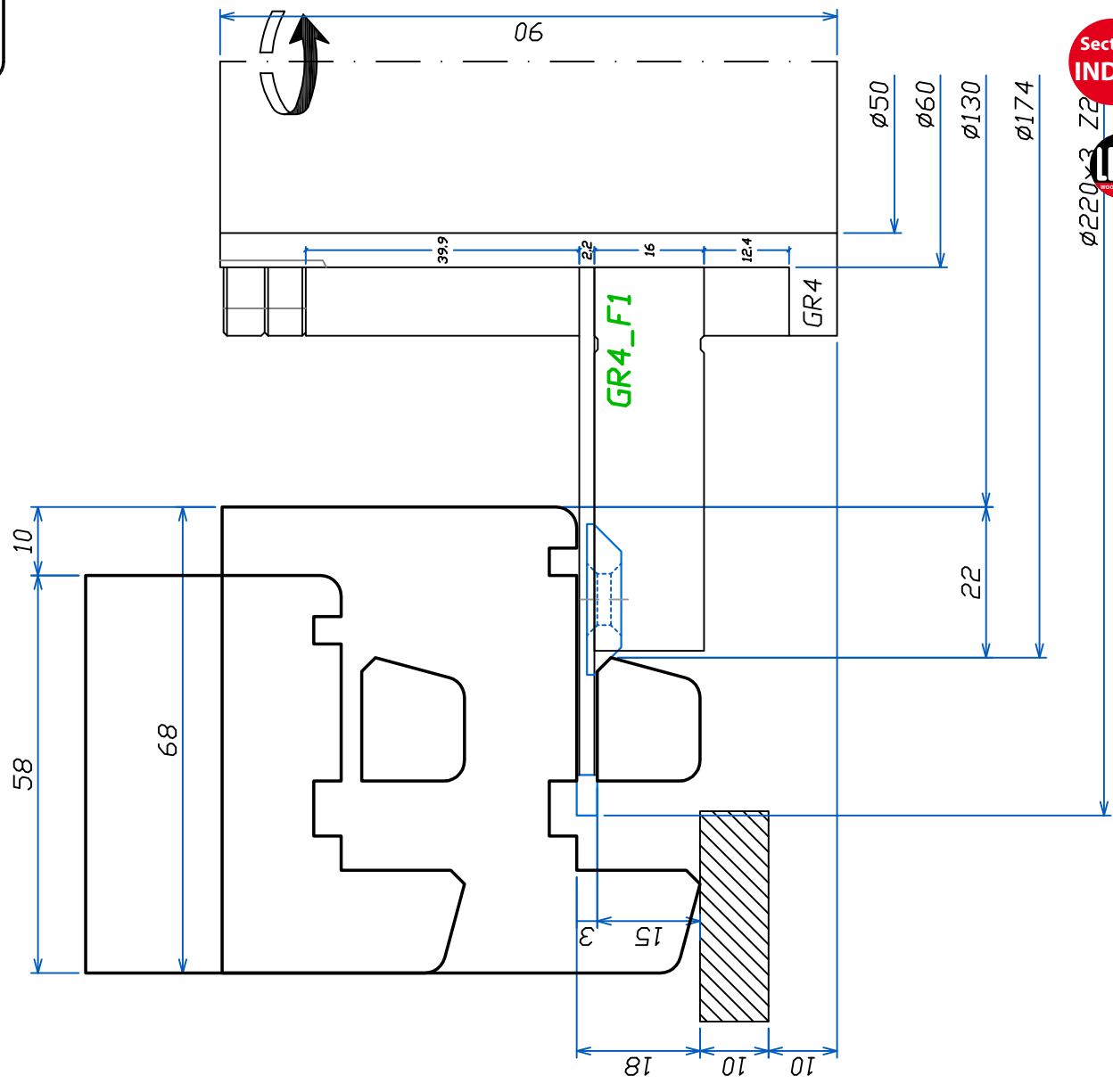

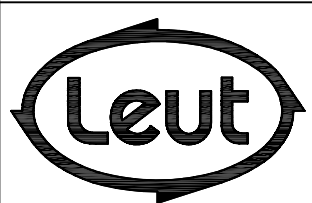

Utensile	GR4_F1	2
	Ricambi	
22x16x5-45°		

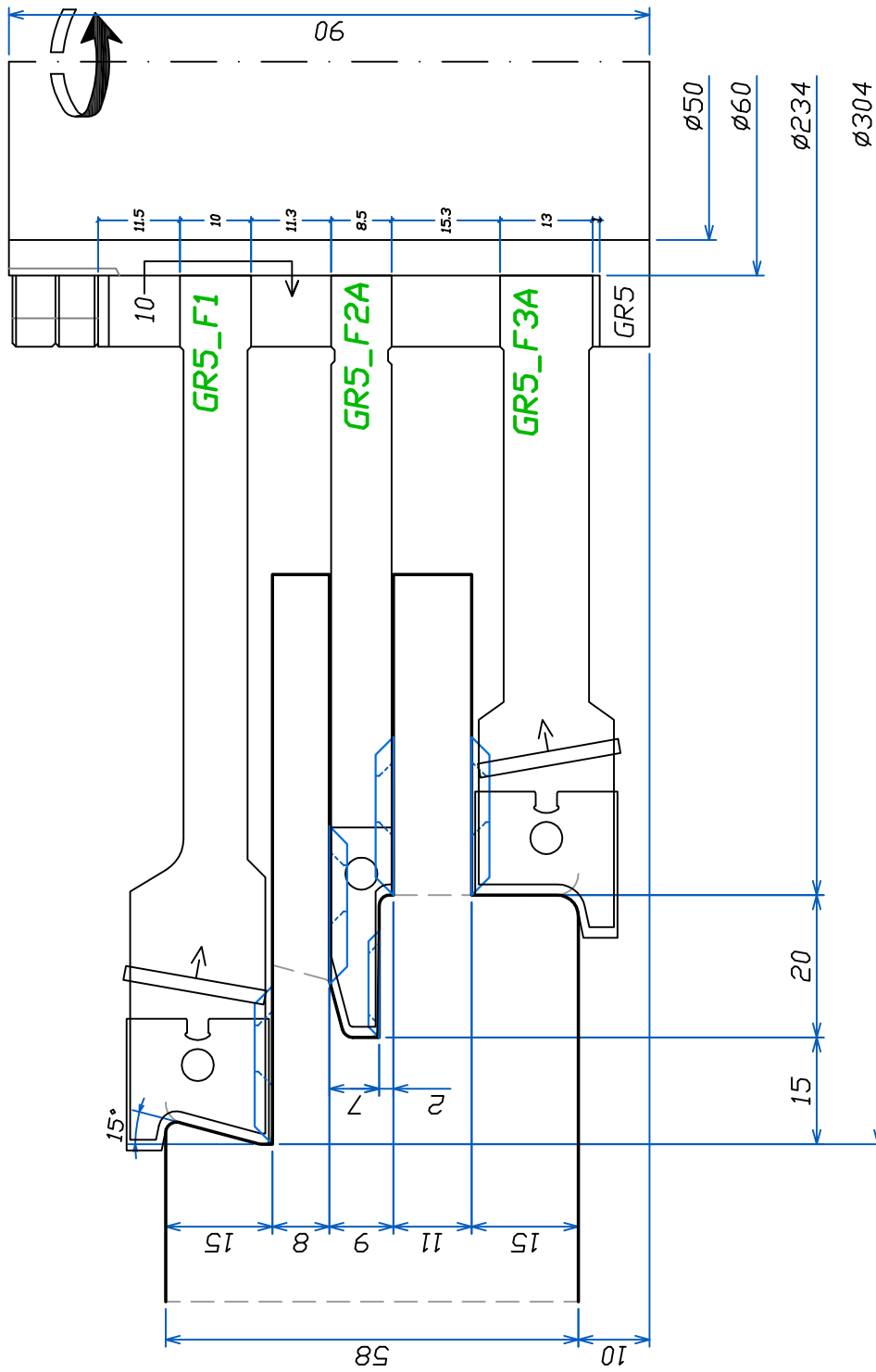

FABBRICA UTENSILI PER LEGNO via Pisano, n.1 - 37050 Asparetto di Cerea (VR) Tel. (0442) 83244 - Fax (0442) 83283 Sito Internet - http://www.leut.it - E-Mail: info@leut.it	FIRMA:	DENOMINAZIONE:
	DATA: 26/03/2015	
	ORD. N.:	DIS. CAD: F5868
	CLIENTE:	
LA LEUT S.R.L. E' PROPRIETARIA DEL PRESENTE DISEGNO E NE VIETA LA RIPRODUZIONE A TERZI SENZA LA DOVUTA AUTORIZZAZIONE.		

**TENON DORMANT
GR5-58**



Ricambi							
Utensile							
GR5_F1	3						
GR5_F2		3					
GR5_F3A			3				
						14x14x2	
						22x22x25	

GR5 F5868



MAN

N° min 3100
N° max 5000

Section
INDEX

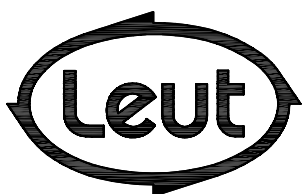

FABBRICA UTENSILI PER LEGNO
via Pisano, n.1 - 37050 Asparetto di Cerea (VR)
Tel. (0442) 83244 - Fax (0442) 83283
Sito Internet - <http://www.leut.it> -
E-Mail: info@leut.it

FIRMA:

DATA: 26/03/2015

ORD. N.:

CLIENTE:

DENOMINAZIONE:

DIS. CAD: **F5868**

TENDON DORMANT GR5-68

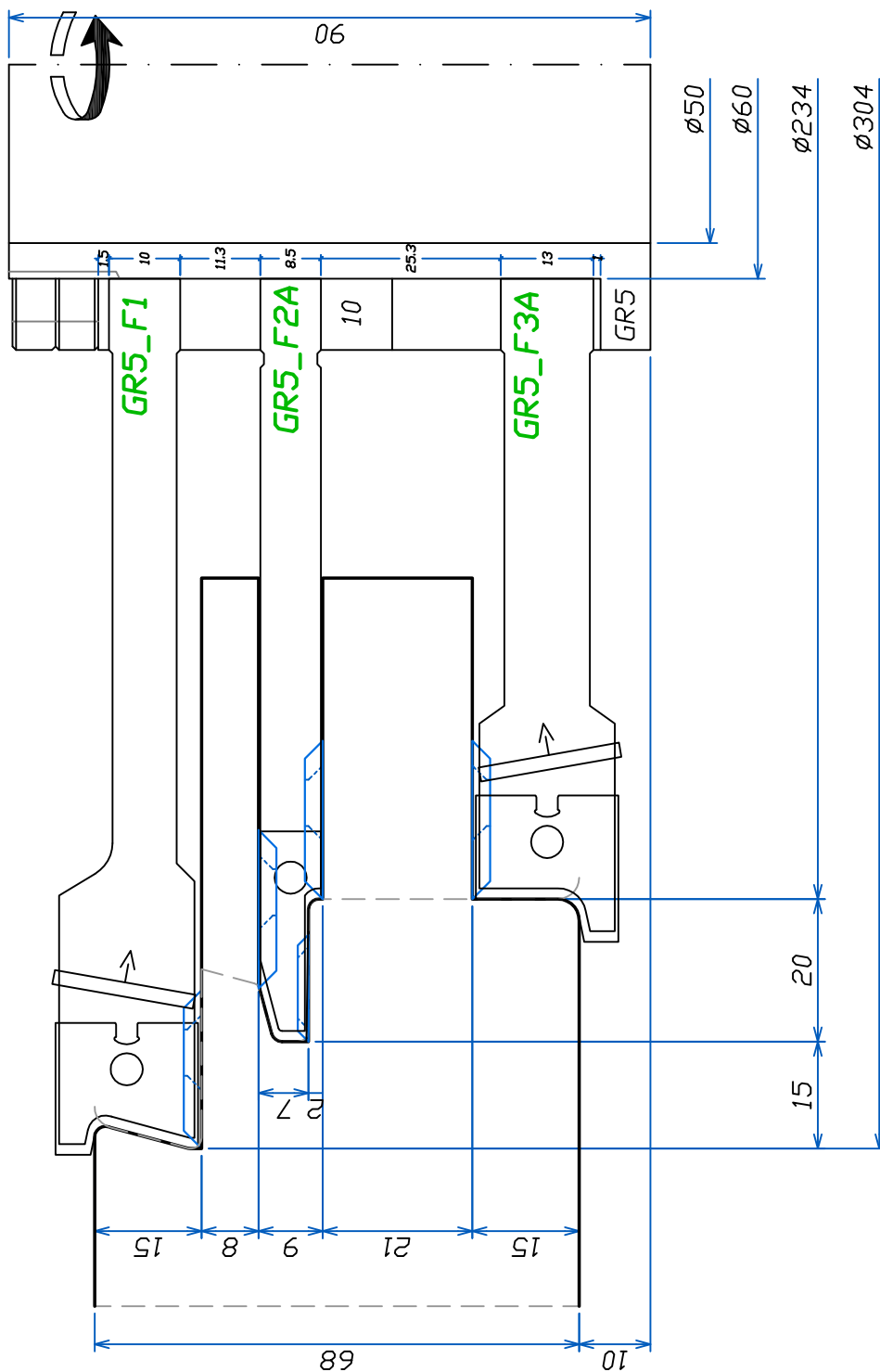

Utensile	Ricambi					
GR5_F1	3		3			
GR5_F2	6		6	3		
GR5_F3A	3		3			

GR5 F5868
MAN
N° min 3100
N° max 5000

Section
INDEX

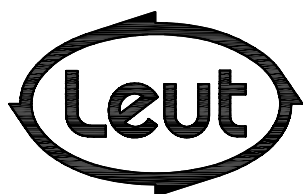

FABBRICA UTENSILI PER LEGNO
via Pisano, n.1 - 37050 Asparetto di Cerea (VR)
Tel. (0442) 83244 - Fax (0442) 83283
Sito Internet - <http://www.leut.it> -
E-Mail: info@leut.it

FIRMA:
DATA: 26/03/2015
ORD. N.:
CLIENTE:

DENOMINAZIONE:
DIS. CAD: **F5868**

ENFOURCHEMENT DORMANT

GR6-58

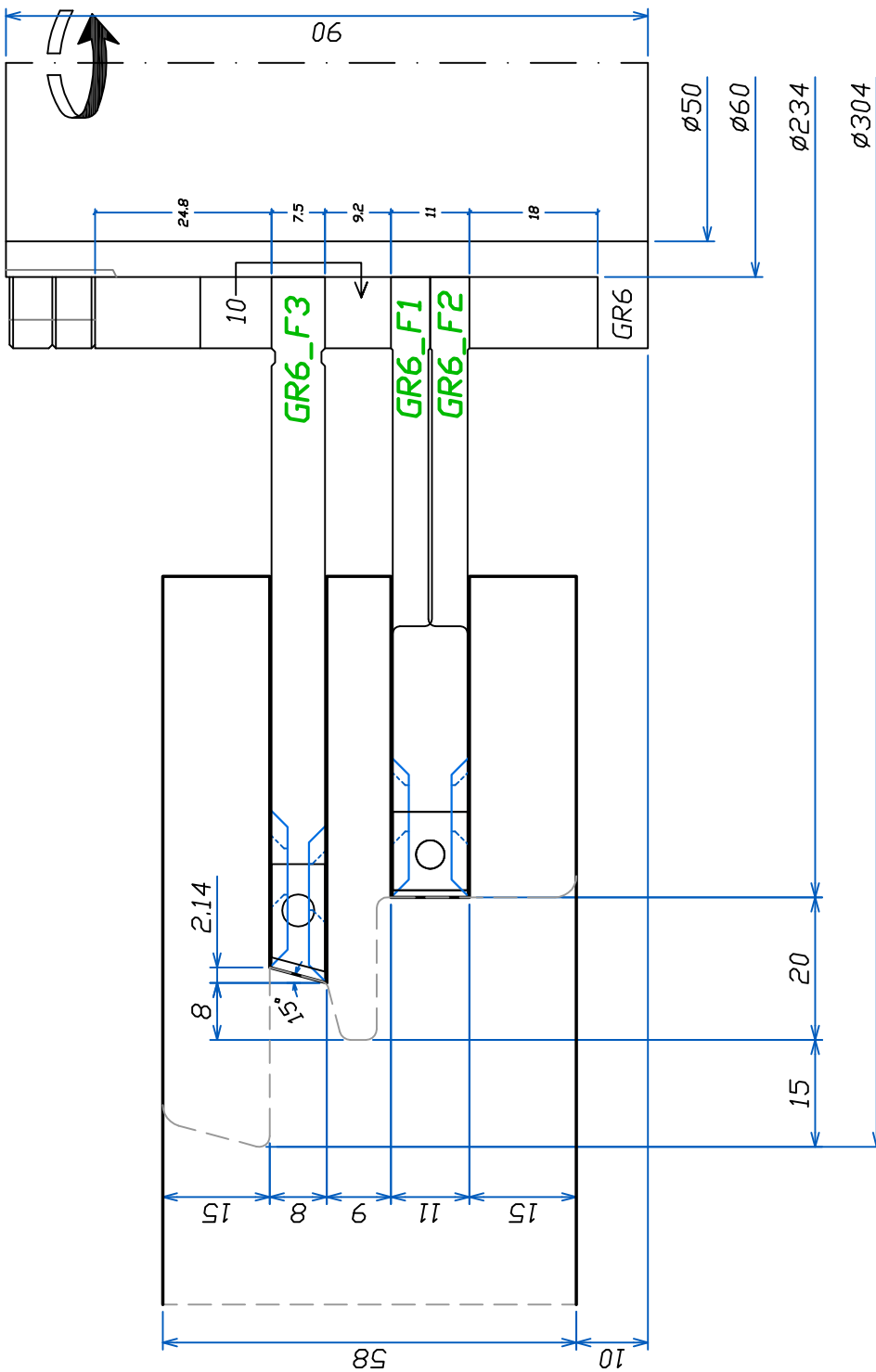

Utensile	Ricambi	115x12x15 RET	22x22x25
GR6_F1		3	3
GR6_F2		3	3
GR6_F3	3		6

GR6 F5868
MAN
N° min 3600
N° max 5900

Section
INDEX

LEUT
WOODWORKING
TOOLS

I
N
D
E
X

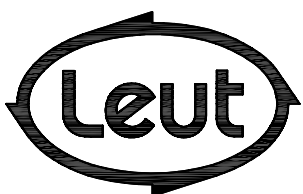

FABBRICA UTENSILI PER LEGNO
via Pisano, n.1 - 37050 Asparetto di Cerea (VR)
Tel. (0442) 83244 - Fax (0442) 83283
Sito Internet - <http://www.leut.it> -
E-Mail: info@leut.it

FIRMA:

DATA: 26/03/2015

ORD. N.:

CLIENTE:

DENOMINAZIONE:

DIS. CAD: **F5868**

LA LEUT S.R.L. E' PROPRIETARIA DEL PRESENTE DISEGNO E NE VIETA LA RIPRODUZIONE A TERZI SENZA LA DOVUTA AUTORIZZAZIONE.

ENFOURCHEMENT DORMANT GR6-68

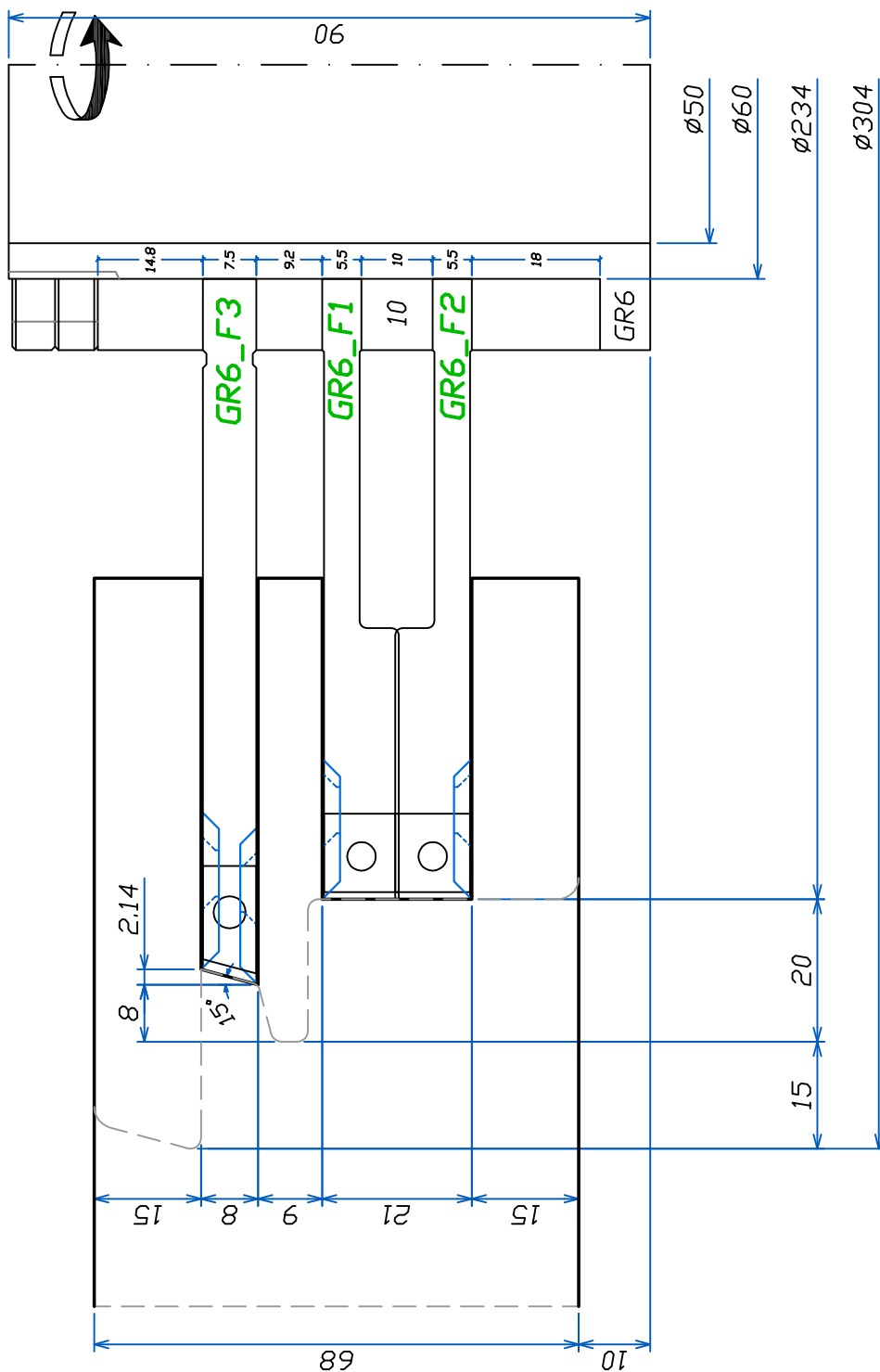

Utensile		3	3
GR6_F1		3	3
GR6_F2		3	3
GR6_F3		3	6

GR6 F5868
MAN
N° min 3600
N° max 5900

Section
INDEX



INDEX

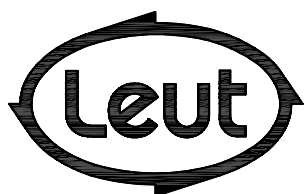

FABBRICA UTENSILI PER LEGNO
via Pisano, n.1 - 37050 Asparetto di Cerea (VR)
Tel. (0442) 83244 - Fax (0442) 83283
Sito Internet - <http://www.leut.it> -
E-Mail: info@leut.it

FIRMA:
DATA: 26/03/2015
ORD. N.:
CLIENTE:

DENOMINAZIONE:
DIS. CAD: **F5868**

PROFILAGE DORMANT GR7-58

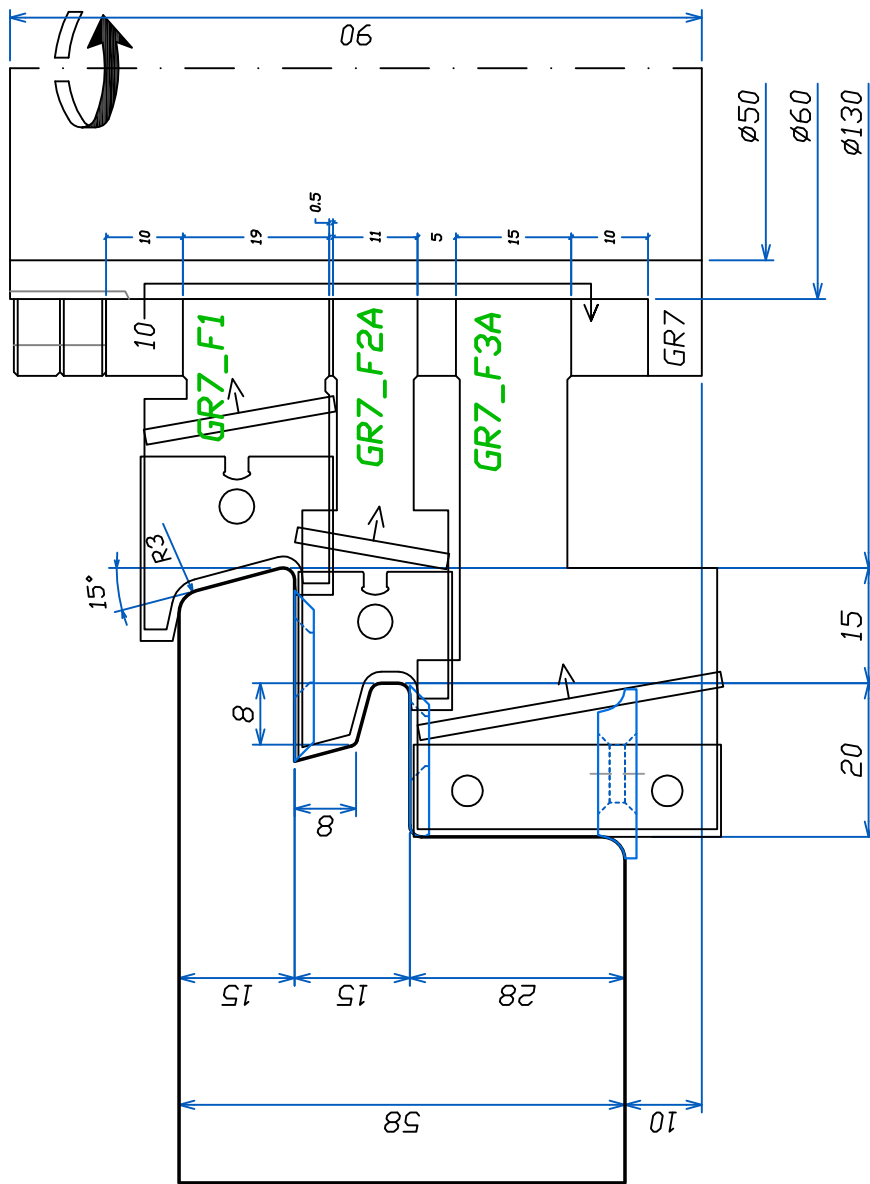

Utensile	Ricambi						
GR7 F1	2						
GR7 F2A		2					
GR7 F3A			2				
				2			
					2		
						2	
							2

GR7 F5868
MAN
N° min 4500
max 7300

Section INDEX

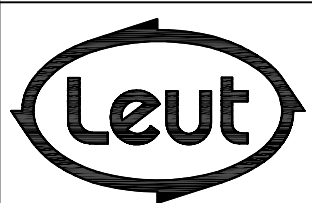

FABBRICA UTENSILI PER LEGNO
via Pisano, n.1 - 37050 Asparetto di Cerea (VR)
Tel. (0442) 83244 - Fax (0442) 83283
Sito Internet - <http://www.leut.it> -
E-Mail: info@leut.it

FIRMA:
DATA: 26/03/2015
ORD. N.:
CLIENTE:

DENOMINAZIONE:
DIS. CAD: **F5868**

PROFILAGE DORMANT GR7-68

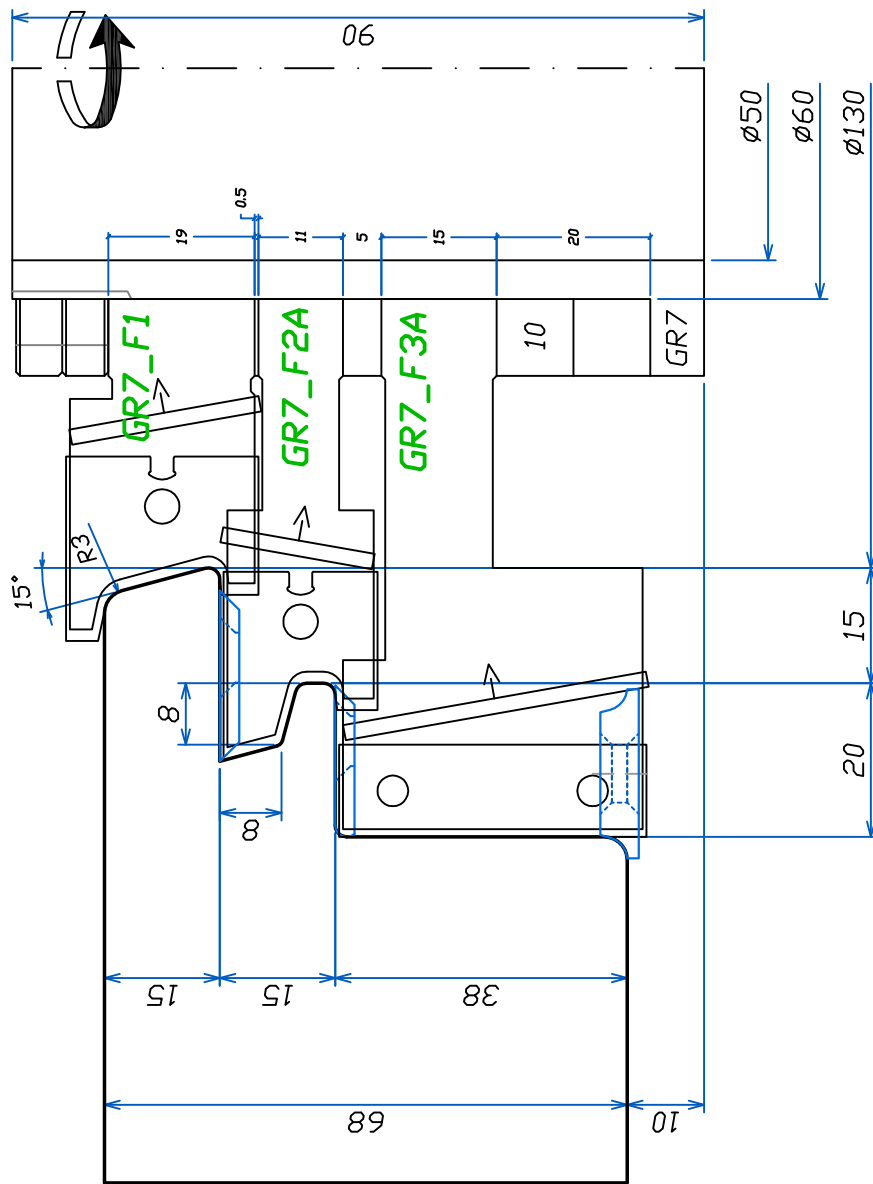

Utensile	Ricambi						
GR7 F1	2						
GR7 F2A		2					
GR7 F3A				2	2	2	2

GR7 F5868
MAN
N° min 4500
max 7300

Section INDEX



INDEX

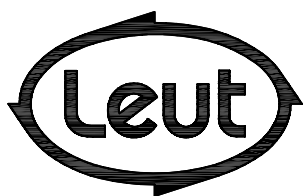

FABBRICA UTENSILI PER LEGNO
via Pisano, n.1 - 37050 Asparetto di Cerea (VR)
Tel. (0442) 83244 - Fax (0442) 83283
Sito Internet - <http://www.leut.it> -
E-Mail: info@leut.it

FIRMA:
DATA: 26/03/2015
ORD. N.:
CLIENTE:

DENOMINAZIONE:
DIS. CAD: **F5868**

LA LEUT S.R.L. E' PROPRIETARIA DEL PRESENTE DISEGNO E NE VIETA LA RIPRODUZIONE A TERZI SENZA LA DOVUTA AUTORIZZAZIONE.

CALIBRAGE OUVRANT GR8-58

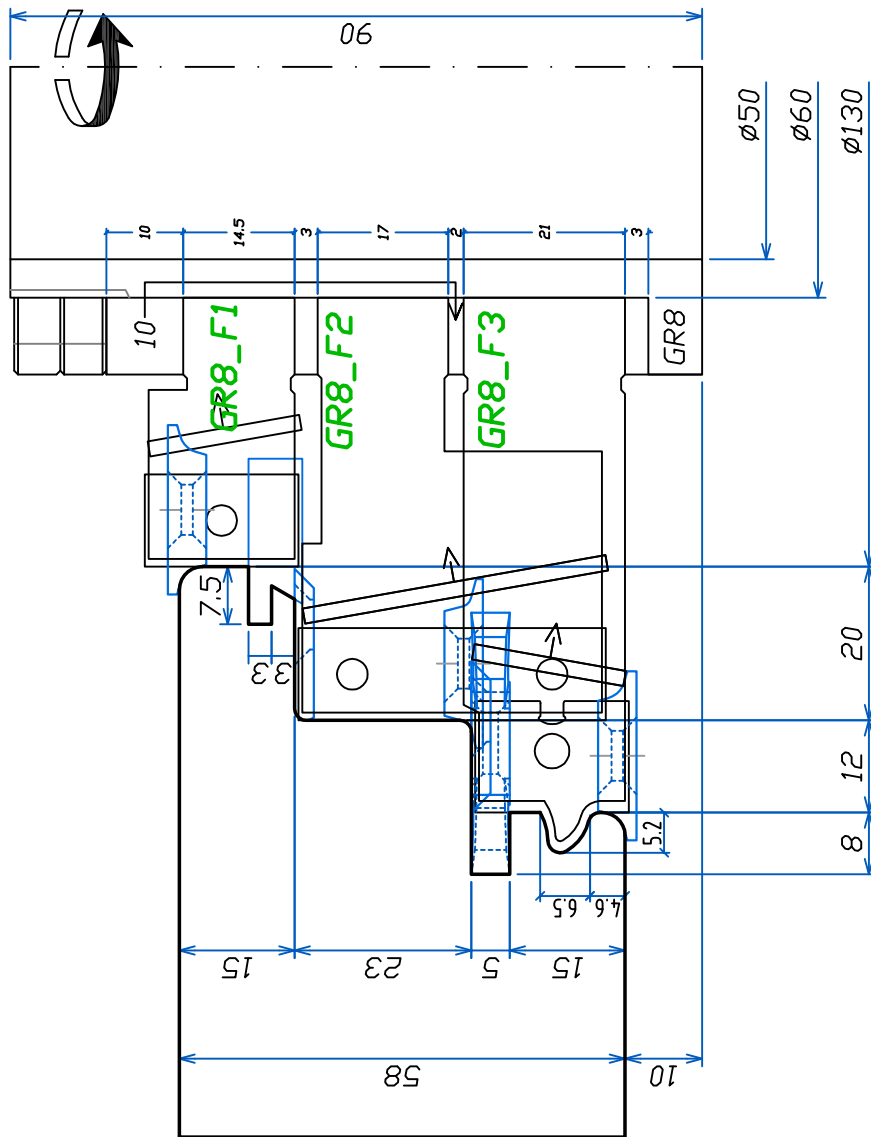

Utensile	Ricambi							
GR8 F1		2		2		2		2
GR8 F2			2					
GR8 F3				2		2		2

GR8 F5868
MAN
N° min 4500
N° max 7200

Section
INDEX



INDEX

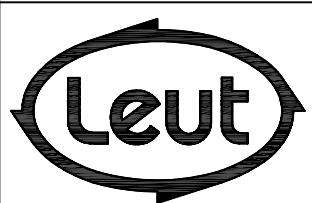

FABBRICA UTENSILI PER LEGNO
via Pisano, n.1 - 37050 Asparetto di Cerea (VR)
Tel. (0442) 83244 - Fax (0442) 83283
Sito Internet - <http://www.leut.it> -
E-Mail: info@leut.it

FIRMA:
DATA: 26/03/2015
ORD. N.:
CLIENTE:

DENOMINAZIONE:
DIS. CAD: **F5868**

LA LEUT S.R.L. E' PROPRIETARIA DEL PRESENTE DISEGNO E NE VIETA LA RIPRODUZIONE A TERZI SENZA LA DOVUTA AUTORIZZAZIONE.

CALIBRAGE OUVRANT GR8-68

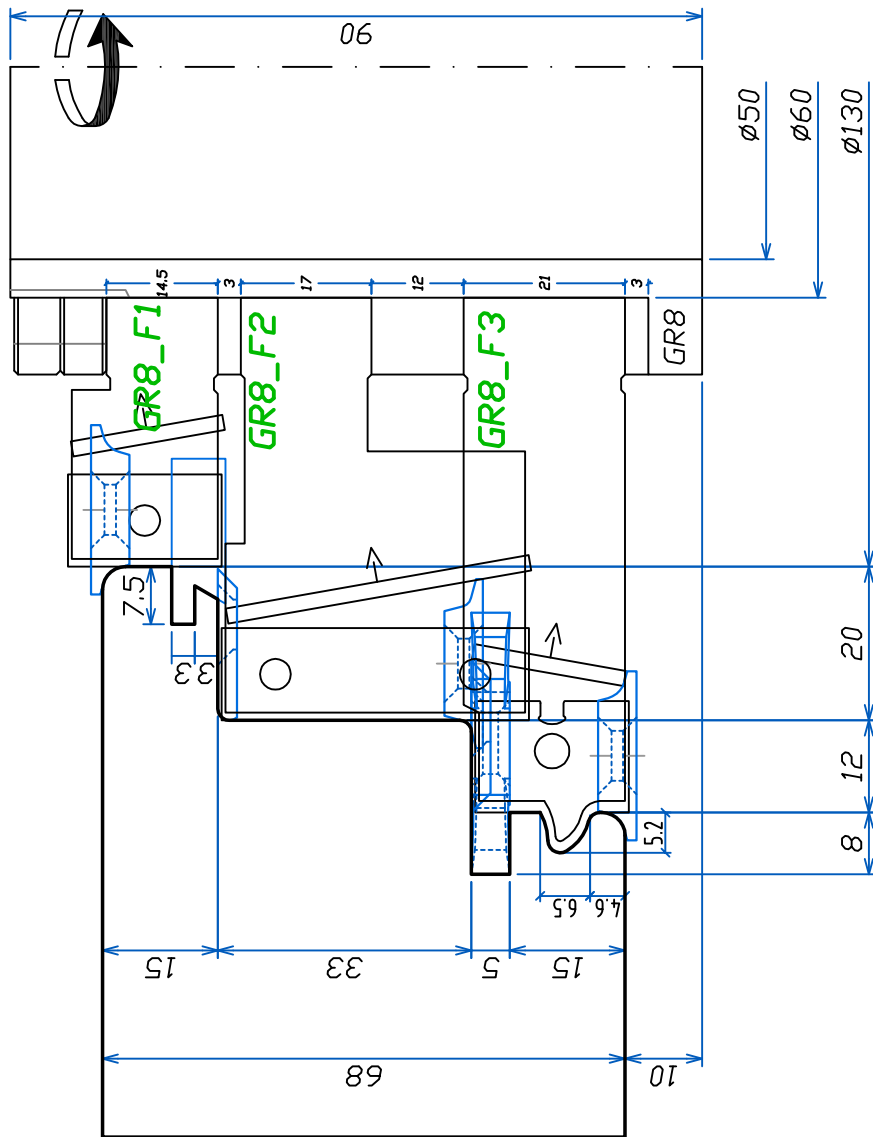

GR8 F5868
MAN
N° min 4500
N° max 7200

Section
INDEX



		22x22x25 R15							
		22x22x25							
			2						
		34x16x5					2	2	
		22x16x5-R15						2	
		22x16x5-R3	2					2	
		40x12x1,5			2				
		20x12x1,5	2						
								2	
Ricambi									
Utensile									
GR8 F1									
GR8 F2									
GR8 F3									

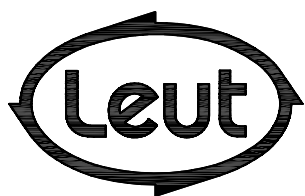

FABBRICA UTENSILI PER LEGNO
via Pisano, n.1 - 37050 Asparetto di Cerea (VR)
Tel. (0442) 83244 - Fax (0442) 83283
Sito Internet - <http://www.leut.it> -
E-Mail: info@leut.it

FIRMA:
DATA: 26/03/2015
ORD. N.:
CLIENTE:

DENOMINAZIONE:
DIS. CAD: **F5868**

PROFILAGE BATTEMENT SIMPLE GR9-58

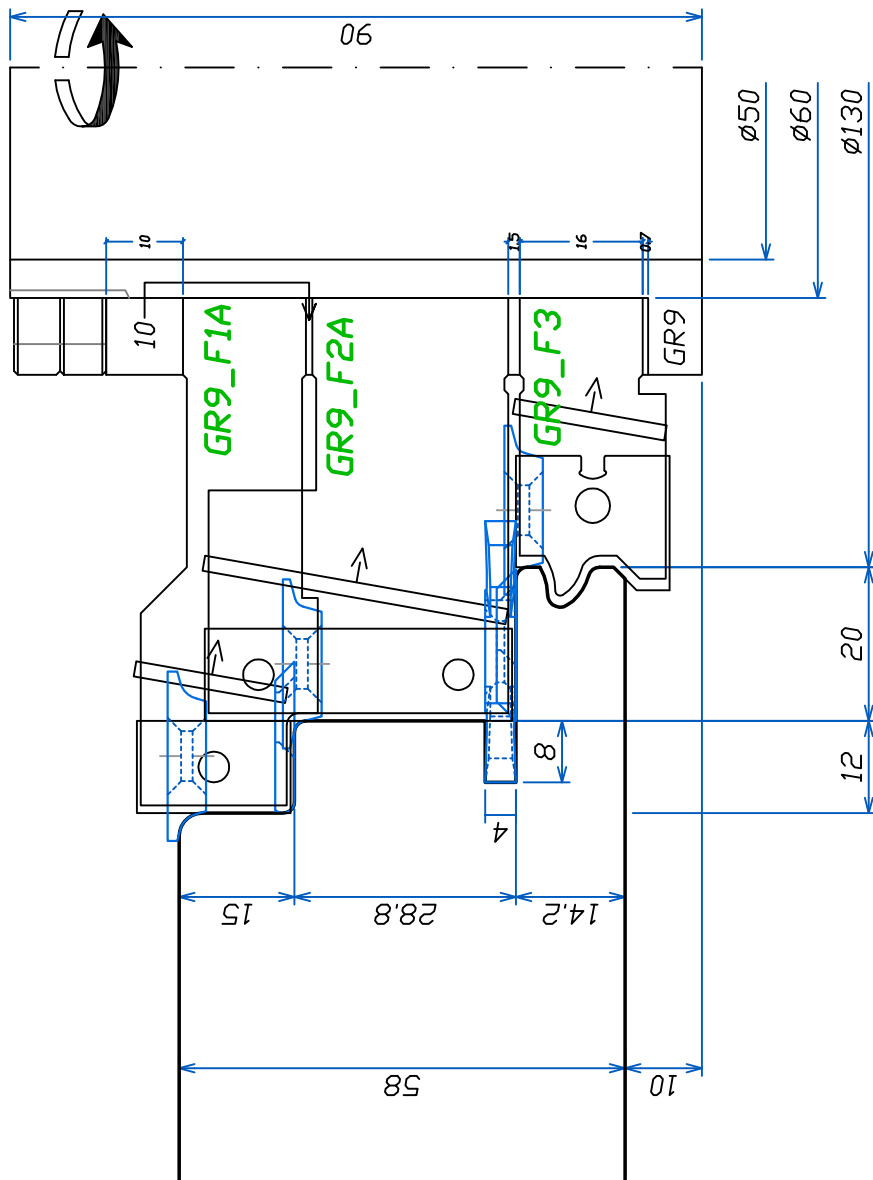

GR9 F5868
MAN
N° min 4700
max 7500

Section
INDEX



Utensile	Ricambi	20x12x15	40x12x15	22x16x5-R3	22x16x5-R15	22x22x2.5 R15	22x22x2.5	34x16x4
GR9 F1A	2			2	2	2		
GR9 F2A		2					2	2
GR9 F3								2

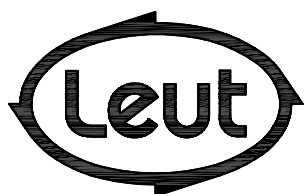

FABBRICA UTENSILI PER LEGNO
via Pisano, n.1 - 37050 Asparetto di Cerea (VR)
Tel. (0442) 83244 - Fax (0442) 83283
Sito Internet - <http://www.leut.it> -
E-Mail: info@leut.it

FIRMA:
DATA: 26/03/2015
ORD. N.:
CLIENTE:

DENOMINAZIONE:

DIS. CAD: **F5868**

PROFILAGE BATTEMENT SIMPLE

GR9-68

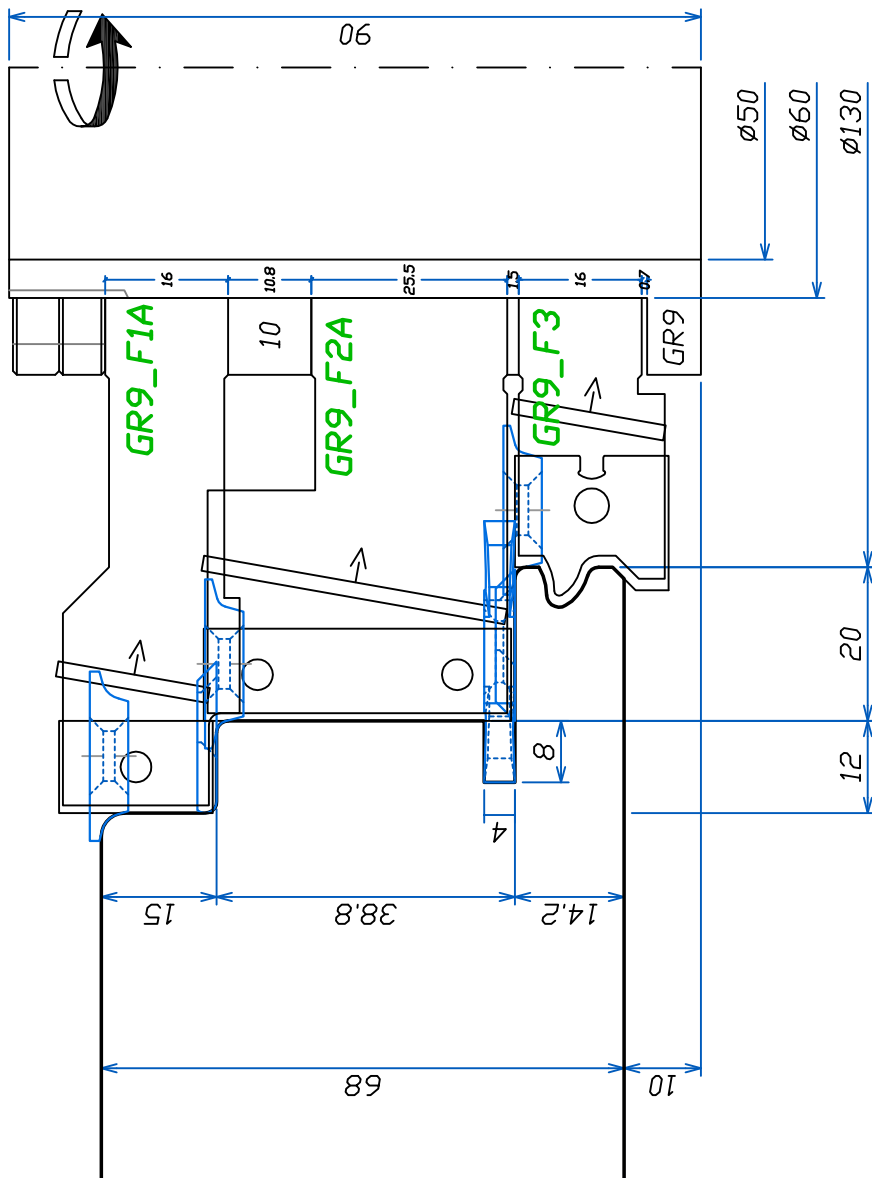

Utensile	GR9 F1A	2								
	GR9 F2A		2							
	GR9 F3					2				
	Ricambi									
		2								
		2	2							
									2	2

GR9 F5868



MAN

N° min 4700
max 7500

Section
INDEX



INDEX

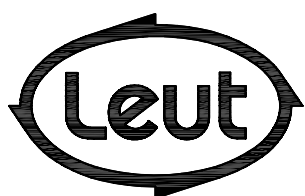

FABBRICA UTENSILI PER LEGNO
via Pisano, n.1 - 37050 Asparetto di Cerea (VR)
Tel. (0442) 83244 - Fax (0442) 83283
Sito Internet - <http://www.leut.it> -
E-Mail: info@leut.it

FIRMA:

DATA: 26/03/2015

ORD. N.:

CLIENTE:

DENOMINAZIONE:

DIS. CAD: **F5868**

PROFILAGE RAINURE CREMONE GR10-58

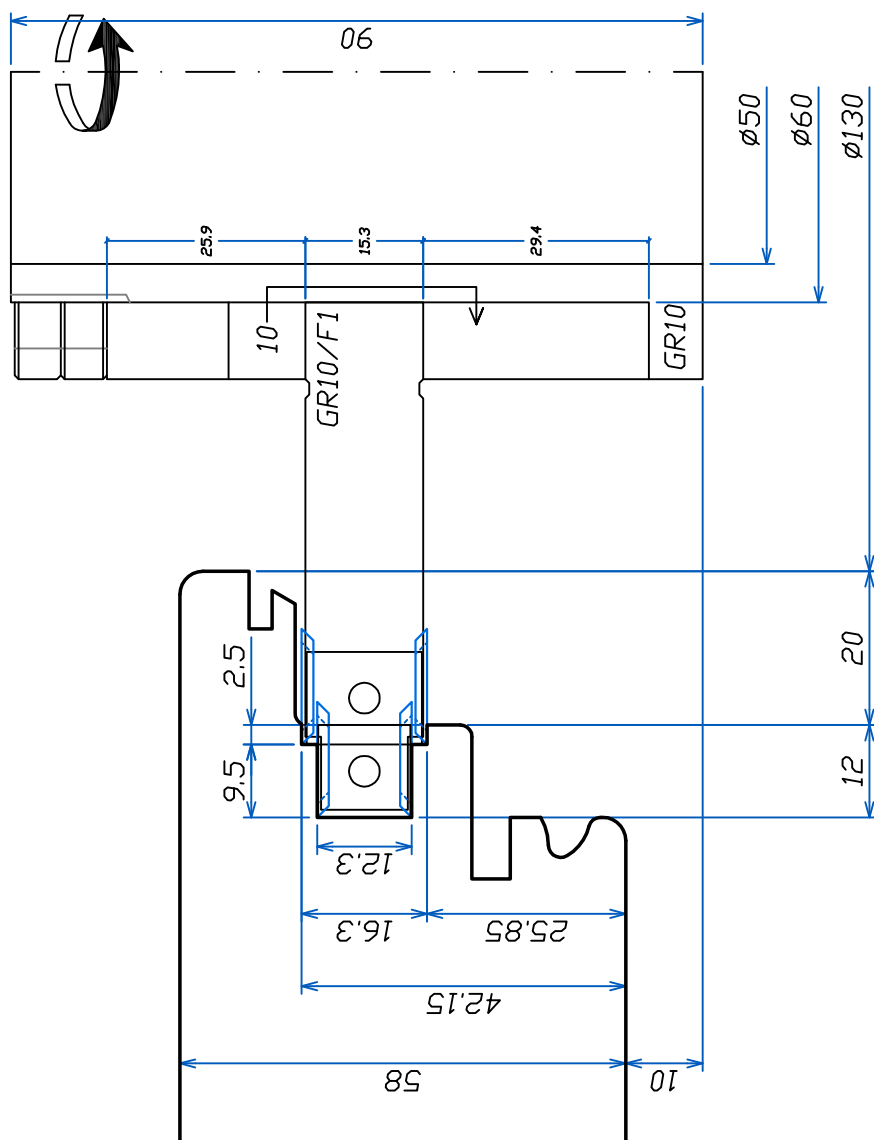

GR10 F5868
MAN
N° min 4800
N° max 7800

Section
INDEX



Utensile	GR10_F1	2	2	4
Ricambi		12x12x15	15x12x15	14x14x2

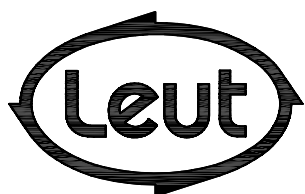

FABBRICA UTENSILI PER LEGNO
via Pisano, n.1 - 37050 Asparetto di Cerea (VR)
Tel. (0442) 83244 - Fax (0442) 83283
Sito Internet - <http://www.leut.it> -
E-Mail: info@leut.it

FIRMA:
DATA: 26/03/2015
ORD. N.:
CLIENTE:

DENOMINAZIONE:
DIS. CAD: **F5868**

PROFILAGE RAINURE CREMONE GR10-68

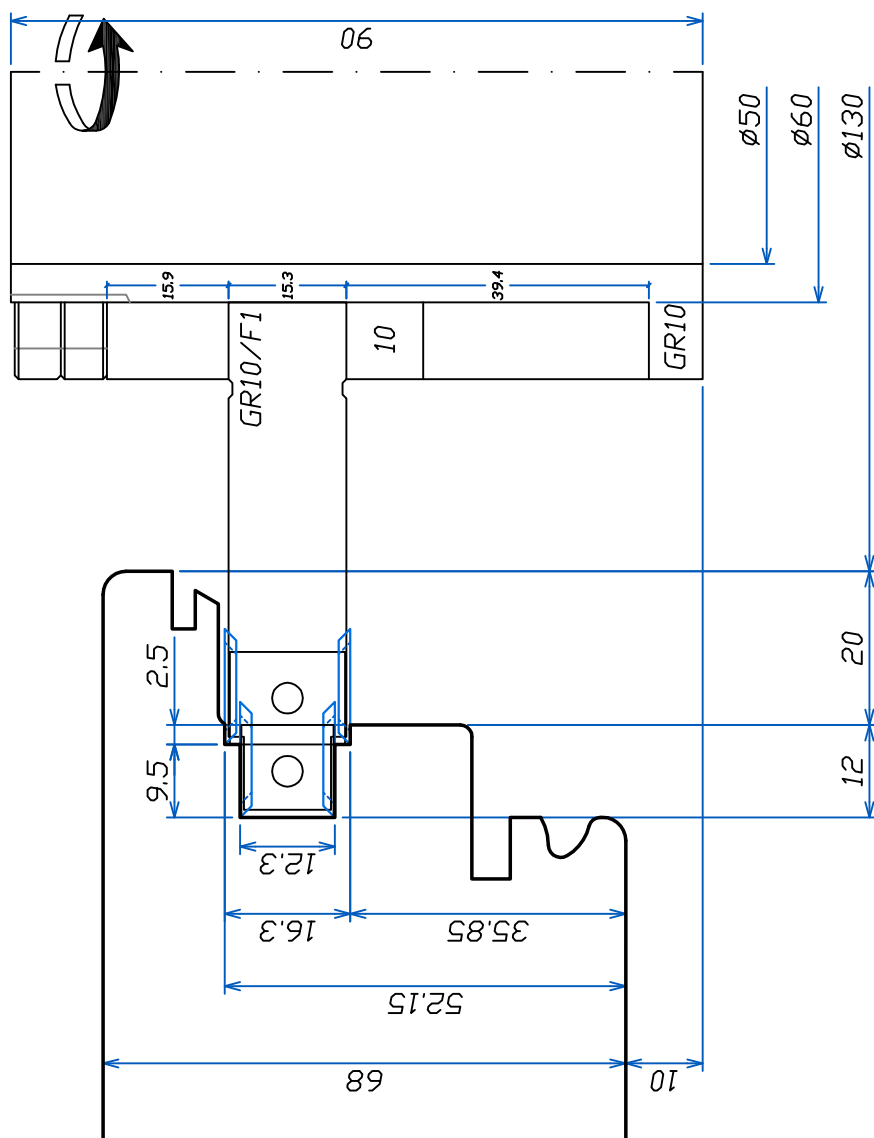

Utensile	GR10	2	2	4
	F1	2	2	4
Ricambi				
		12x12x15	15x12x15	14x14x2

GR10 F5868
MAN
N° min 4800
N° max 7800

Section INDEX

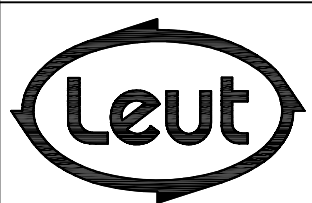

FABBRICA UTENSILI PER LEGNO
via Pisano, n.1 - 37050 Asparetto di Cerea (VR)
Tel. (0442) 83244 - Fax (0442) 83283
Sito Internet - <http://www.leut.it> -
E-Mail: info@leut.it

FIRMA:
DATA: 26/03/2015
ORD. N.:
CLIENTE:

DENOMINAZIONE:
DIS. CAD: **F5868**

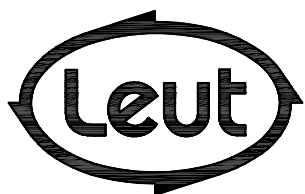
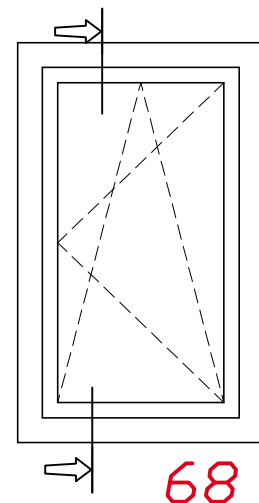
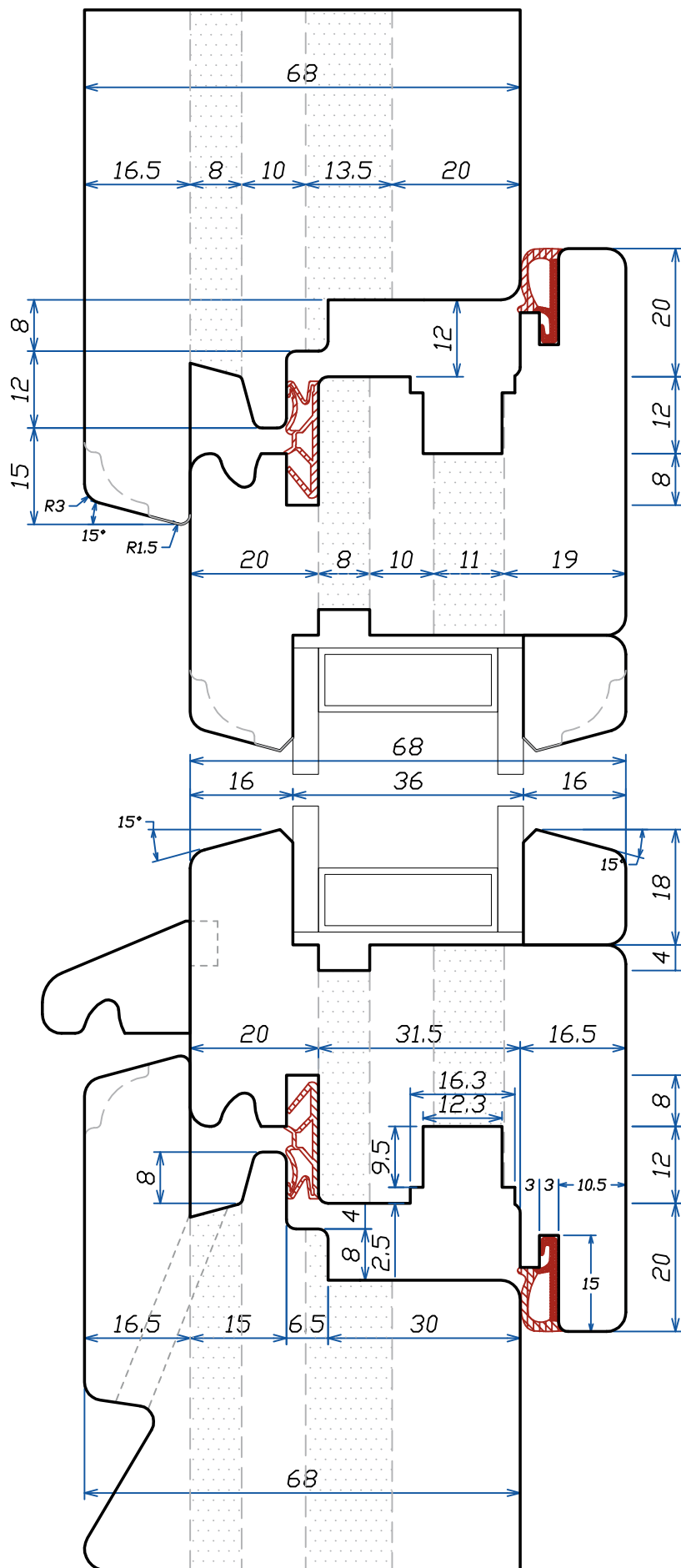

FABBRICA UTENSILI PER LEGNO
via Pisano, n.1 - 37050 Asparetto di Cerea (VR)
Tel. (0442) 83244 - Fax (0442) 83283
Sito Internet - <http://www.leut.it> -
E-Mail: info@leut.it

FIRMA:
DATA: 27/10/2015
ORD. N.:
CLIENTE:

DENOMINAZIONE:
DIS. CAD: **F6878** (G)

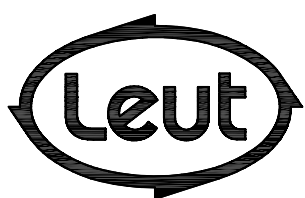
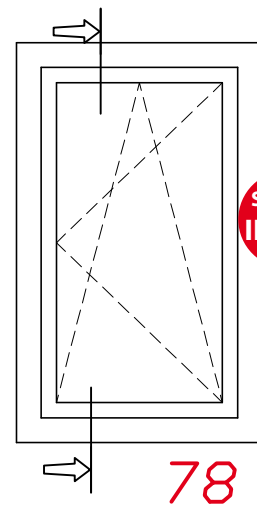
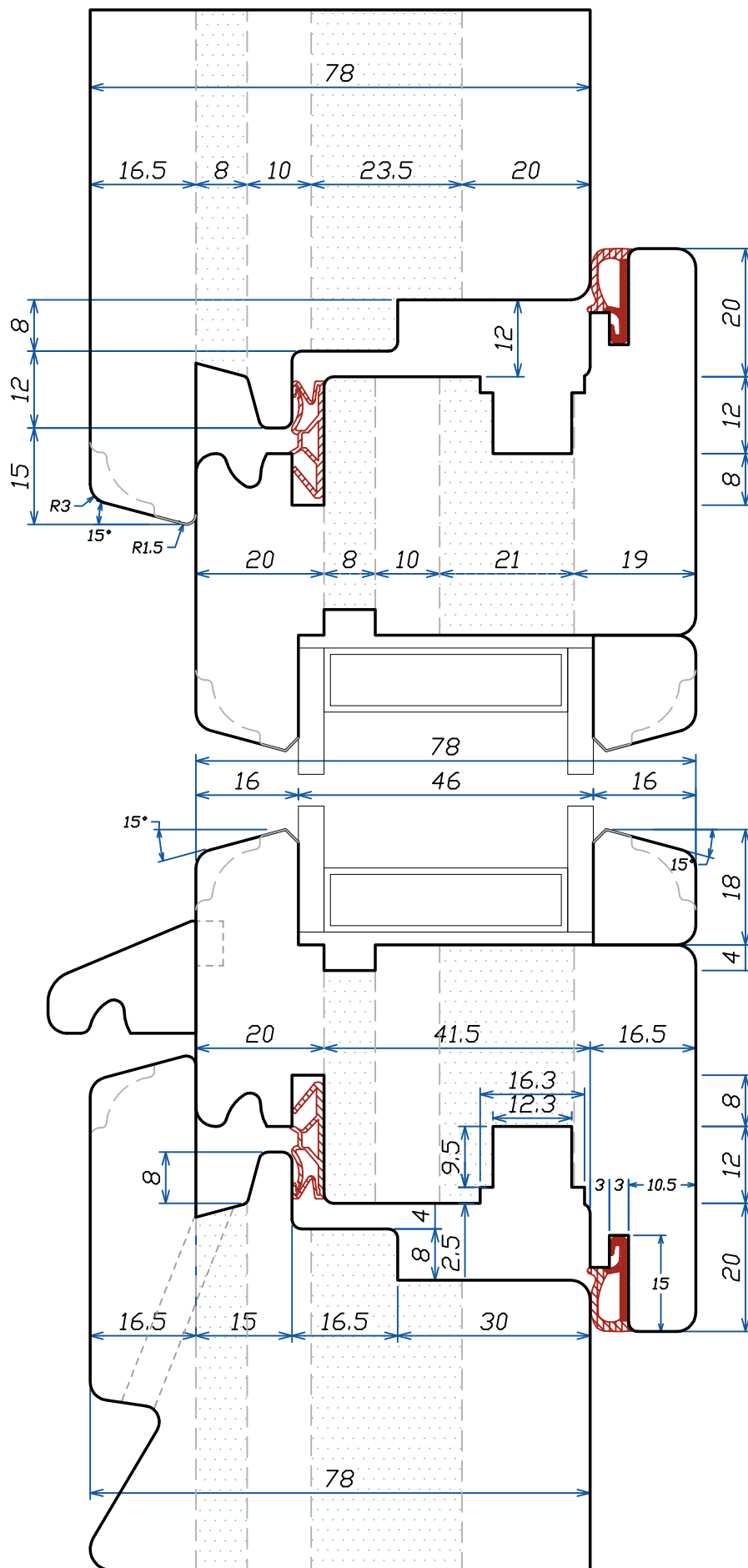

FABBRICA UTENSILI PER LEGNO
 via Pisano, n.1 - 37050 Asparetto di Cerea (VR)
 Tel. (0442) 83244 - Fax (0442) 83283
 Sito Internet - <http://www.leut.it> -
 E-Mail: info@leut.it

FIRMA:
 DATA: 27/10/2015
 ORD. N.:
 CLIENTE:

DENOMINAZIONE:
 DIS. CAD: **F6878** (G)

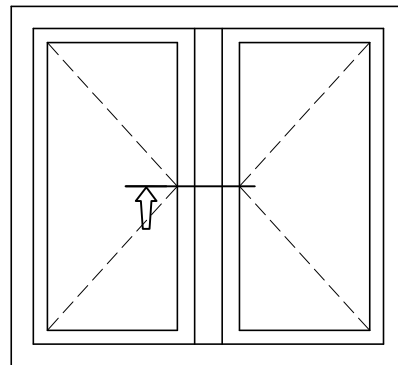

68

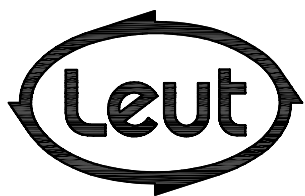
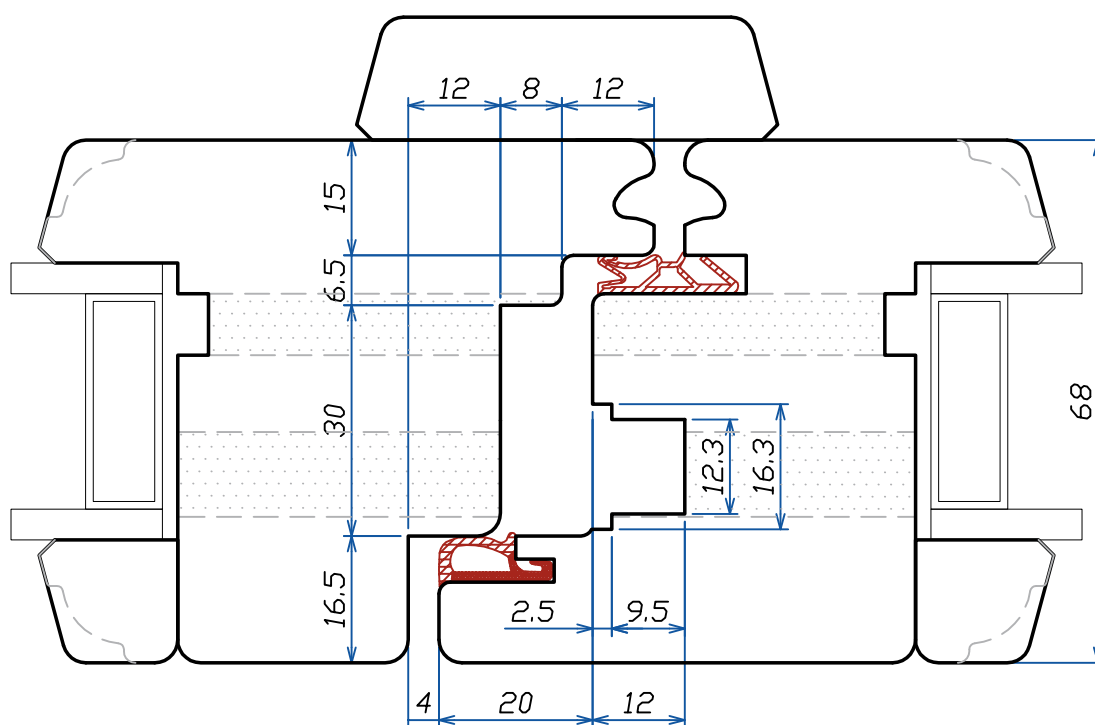

FABBRICA UTENSILI PER LEGNO
 via Pisano, n.1 - 37050 Asparetto di Cerea (VR)
 Tel. (0442) 83244 - Fax (0442) 83283
 Sito Internet - <http://www.leut.it> -
 E-Mail: info@leut.it

FIRMA:
 DATA: 27/10/2015
 ORD. N.:
 CLIENTE:

DENOMINAZIONE:
 DIS. CAD: **F6878** (G)

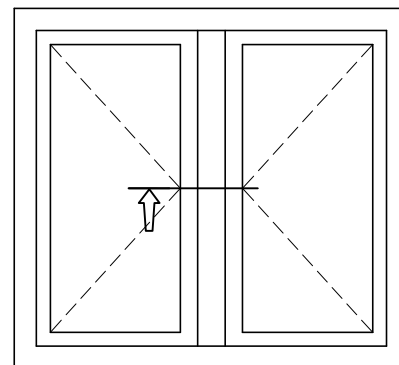

78

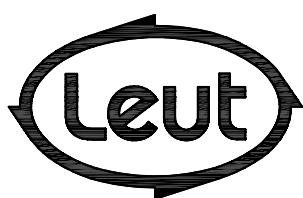
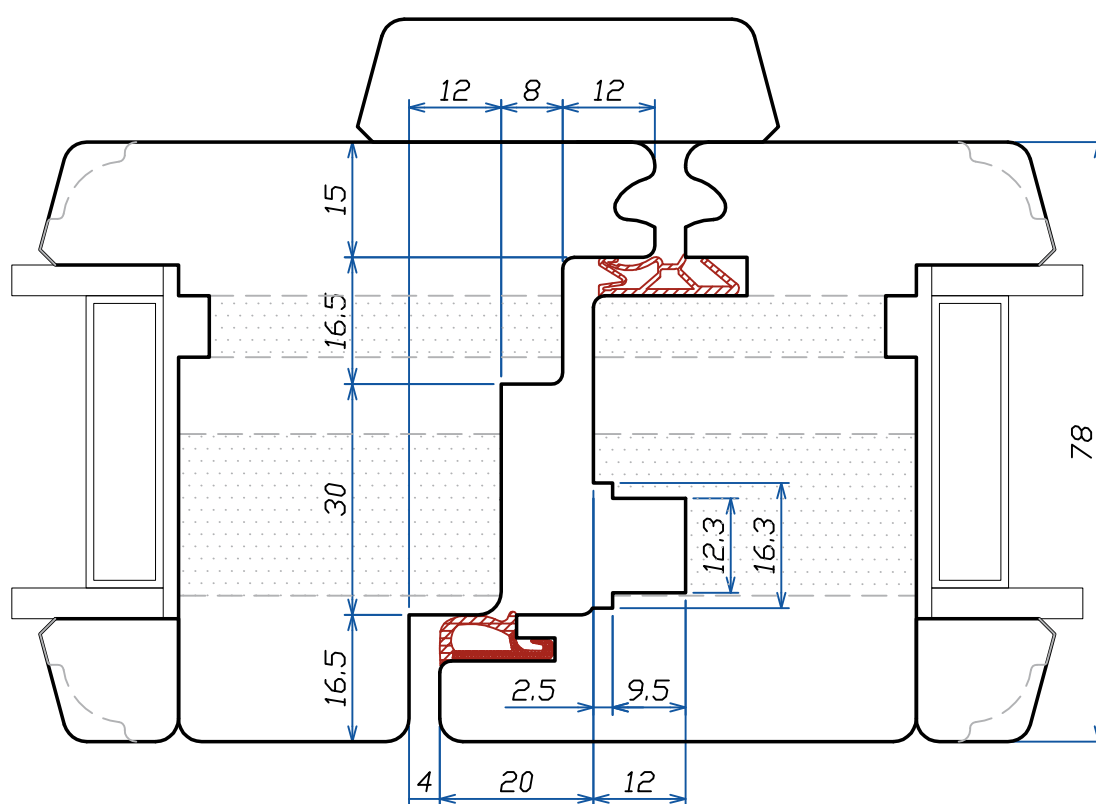

FABBRICA UTENSILI PER LEGNO
via Pisano, n.1 - 37050 Asparetto di Cerea (VR)
Tel. (0442) 83244 - Fax (0442) 83283
Sito Internet - <http://www.leut.it> -
E-Mail: info@leut.it

FIRMA:
DATA: 27/10/2015
ORD. N.:
CLIENTE:

DENOMINAZIONE:
DIS. CAD: **F6878** (G)

TENON OUVRANT GR1A-68/78

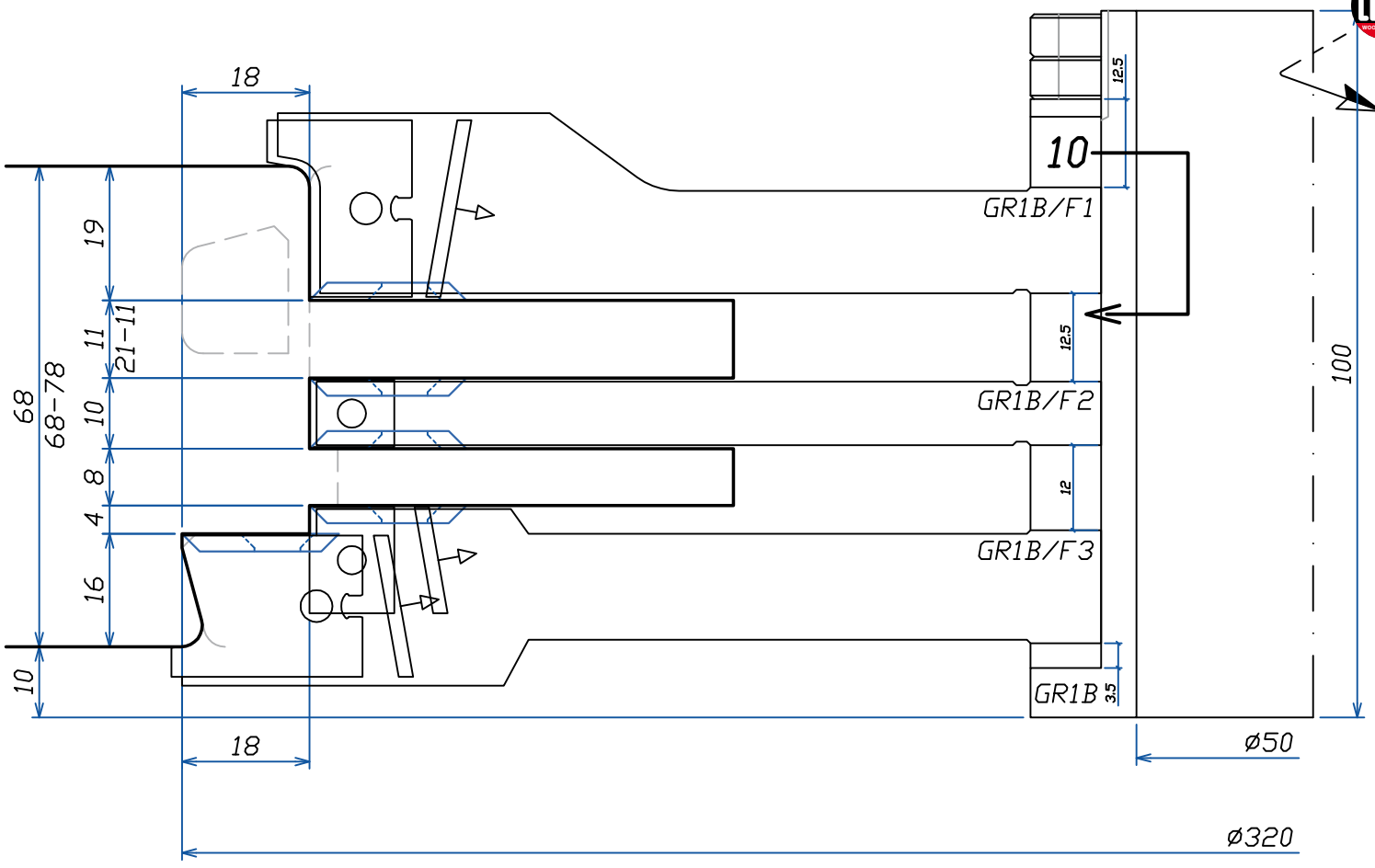

Utensile	Ricambi				
	A2677	9,5x12x1,5	A2676	15x12x1,5	22x22x2,5
GR1B/F1	3				3
GR1B/F2		3			6
GR1B/F3			3	3	6

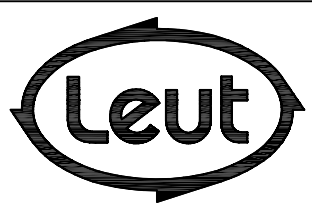

FABBRICA UTENSILI PER LEGNO
via Pisano, n.1 - 37050 Asparetto di Cerea (VR)
Tel. (0442) 83244 - Fax (0442) 83283
Sito Internet - <http://www.leut.it> -
E-Mail: info@leut.it

FIRMA:
DATA: 27/10/2015
ORD. N.:
CLIENTE:

DENOMINAZIONE:
DIS. CAD: **F6878** (G)

DOUBLE ENFOURCHEMENT OUVRANT GR2-68/78

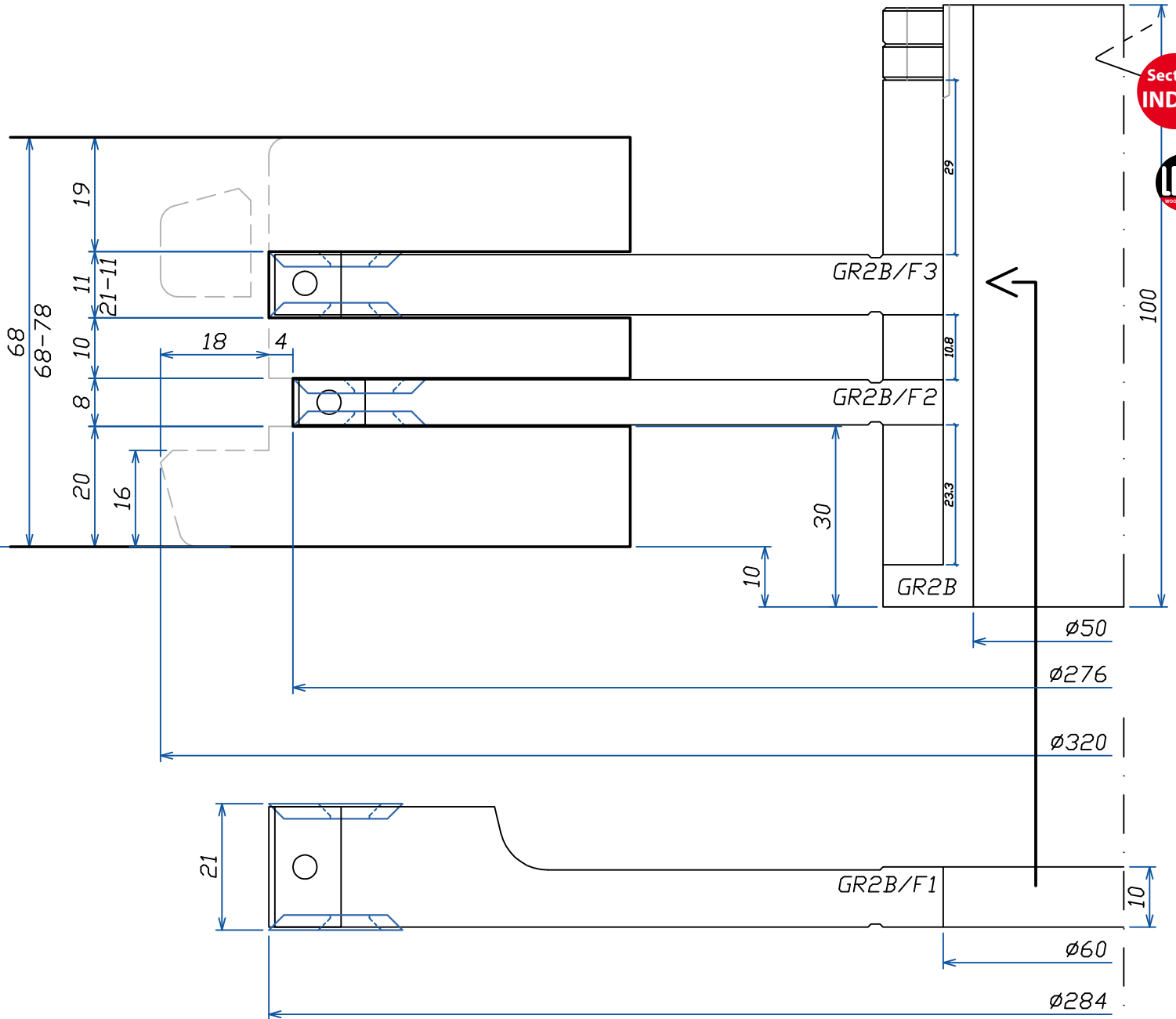

Utensile	Ricambi			
	20x12x1,5	7,5x12x1,5	11x12x1,5 RETT.	22x22x2,5
GR2B/F1	3			6
GR2B/F2		3		6
GR3A/F3			3	6

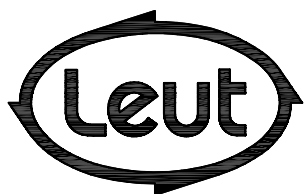

FABBRICA UTENSILI PER LEGNO
via Pisano, n.1 - 37050 Asparetto di Cerea (VR)
Tel. (0442) 83244 - Fax (0442) 83283
Sito Internet - <http://www.leut.it> -
E-Mail: info@leut.it

FIRMA:
DATA: 27/10/2015
ORD. N.:
CLIENTE:

DENOMINAZIONE:
DIS. CAD: **F6878** (G)

PROFILAGE OUVRANT GR3-68/78

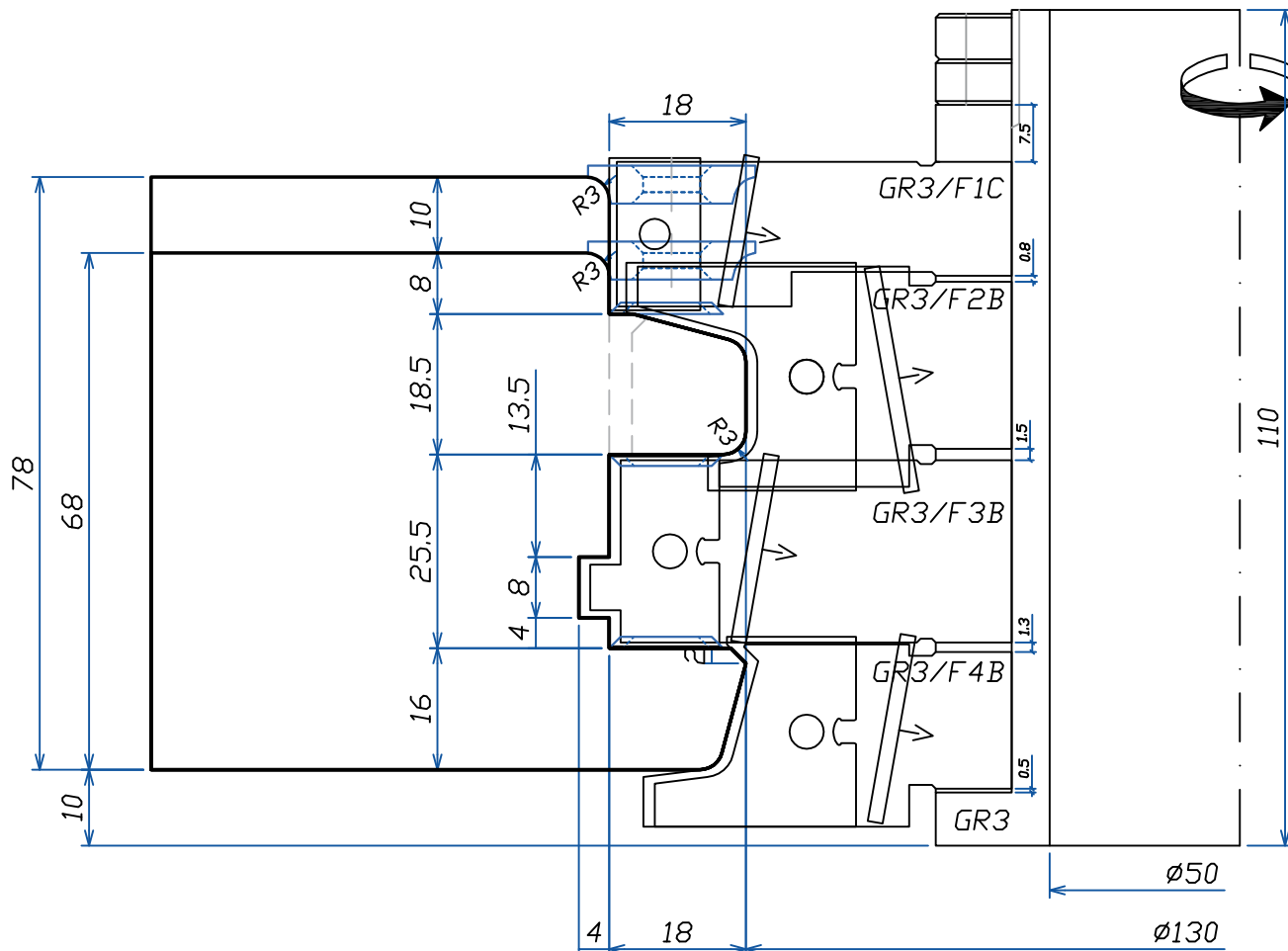

Utensile	Ricambi					
	20x12x1,5	A2836	A2835	A2686	22x16x5-R3	14x14x2
GR3/F1C	2				2	2
GR3/F2B		2				
GR3/F3B			2			4
GR3/F4B				2		

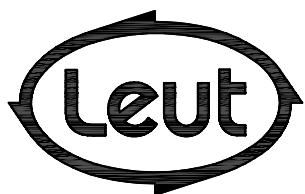

FABBRICA UTENSILI PER LEGNO
via Pisano, n.1 - 37050 Asparetto di Cerea (VR)
Tel. (0442) 83244 - Fax (0442) 83283
Sito Internet - <http://www.leut.it> -
E-Mail: info@leut.it

FIRMA:
DATA: 27/10/2015
ORD. N.:
CLIENTE:

DENOMINAZIONE:
DIS. CAD: **F6878** (G)

RECUPERATION DE PARECLOUSE GR4A-68/78

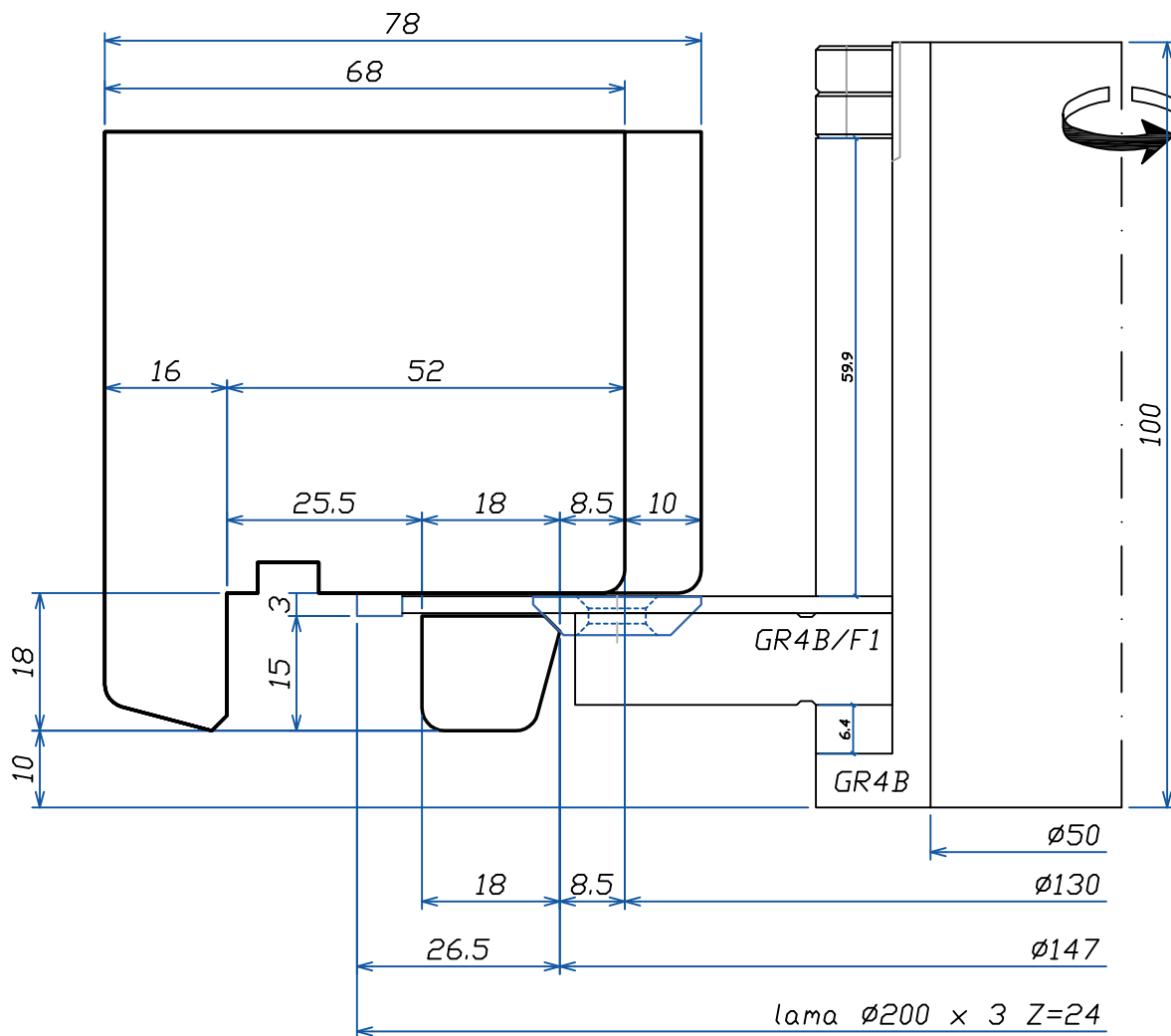

Utensile	Ricambi
	22x16x5-45°
GR4B/F1	2

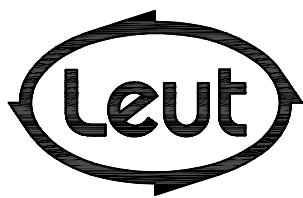

FABBRICA UTENSILI PER LEGNO
via Pisano, n.1 - 37050 Asparetto di Cerea (VR)
Tel. (0442) 83244 - Fax (0442) 83283
Sito Internet - <http://www.leut.it> -
E-Mail: info@leut.it

FIRMA:

DATA: 27/10/2015

ORD. N.:

CLIENTE:

DENOMINAZIONE:

DIS. CAD: **F6878**

(G)

TENON DORMANT GR5-68/78

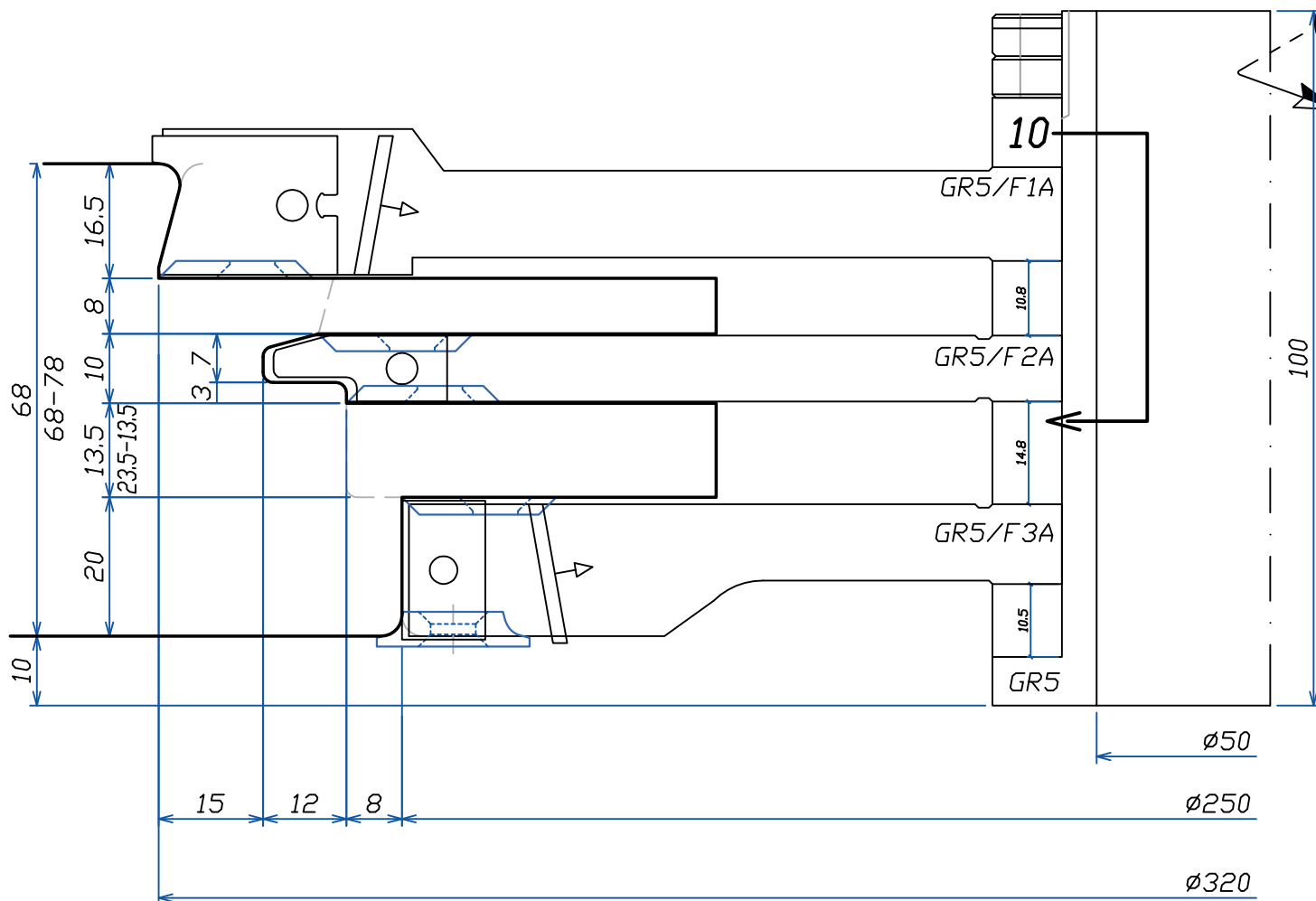

Utensile	Ricambi				
	A2673	A2674	20x12x1.5	22x16x5-R3	22x22x2.5
GR5/F1A	3				3
GR5/F2A		3			6
GR5/F3A			3	3	3

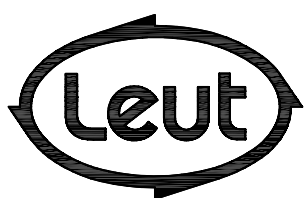

FABBRICA UTENSILI PER LEGNO
via Pisano, n.1 - 37050 Asparetto di Cerea (VR)
Tel. (0442) 83244 - Fax (0442) 83283
Sito Internet - <http://www.leut.it> -
E-Mail: info@leut.it

FIRMA:
DATA: 27/10/2015
ORD. N.:
CLIENTE:

DENOMINAZIONE:
DIS. CAD: **F6878** (G)

ENFOURCHEMENT DORMANT GR6-68/78

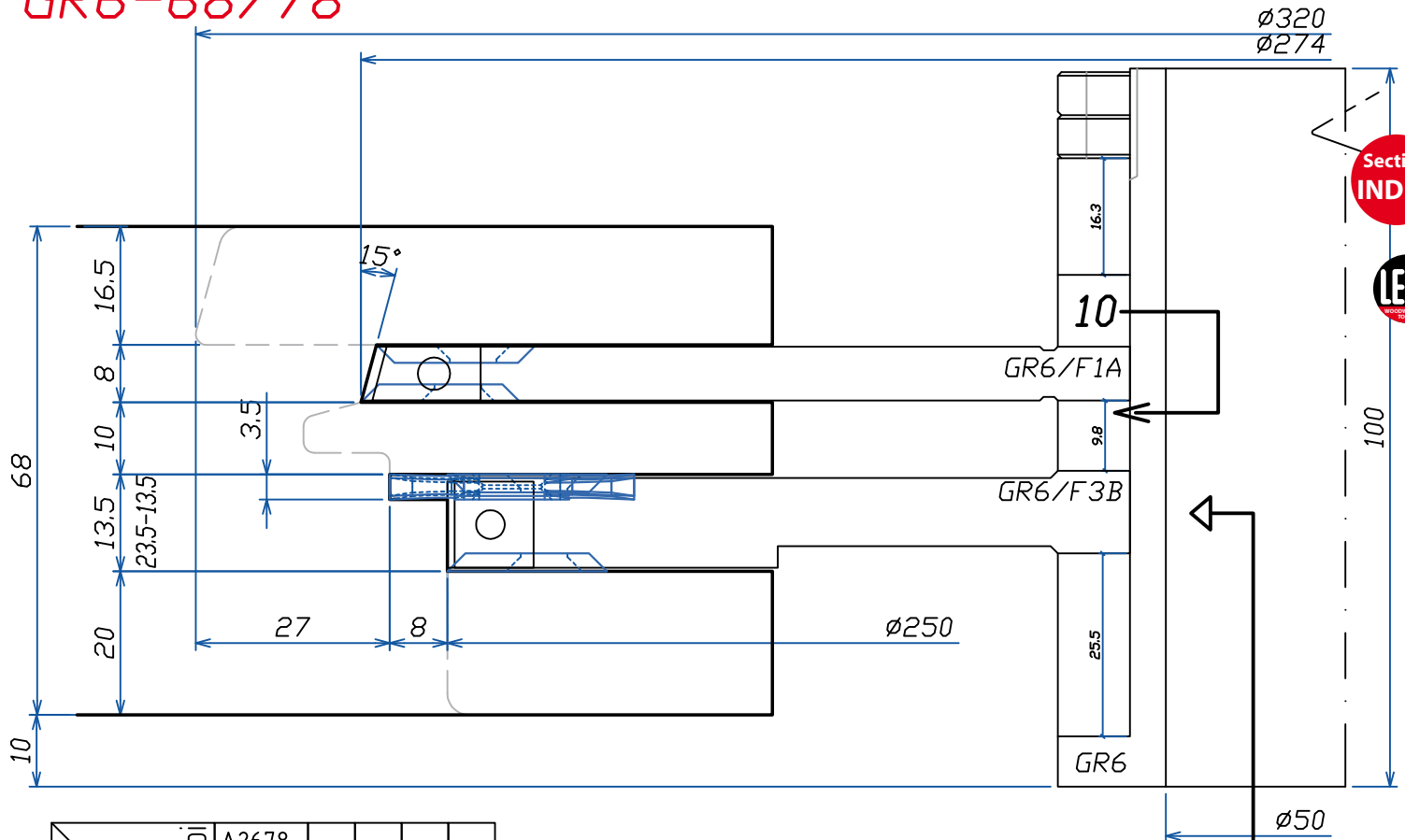

Utensile	Ricambi				
	A2678	15x12x15	12x12x15	22x22x25	34x16x3
GR6/F1A	3			6	
GR6/F2B		3	3	9	
GR6/F3B			3	6	3

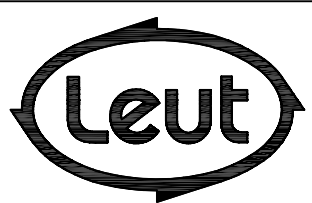
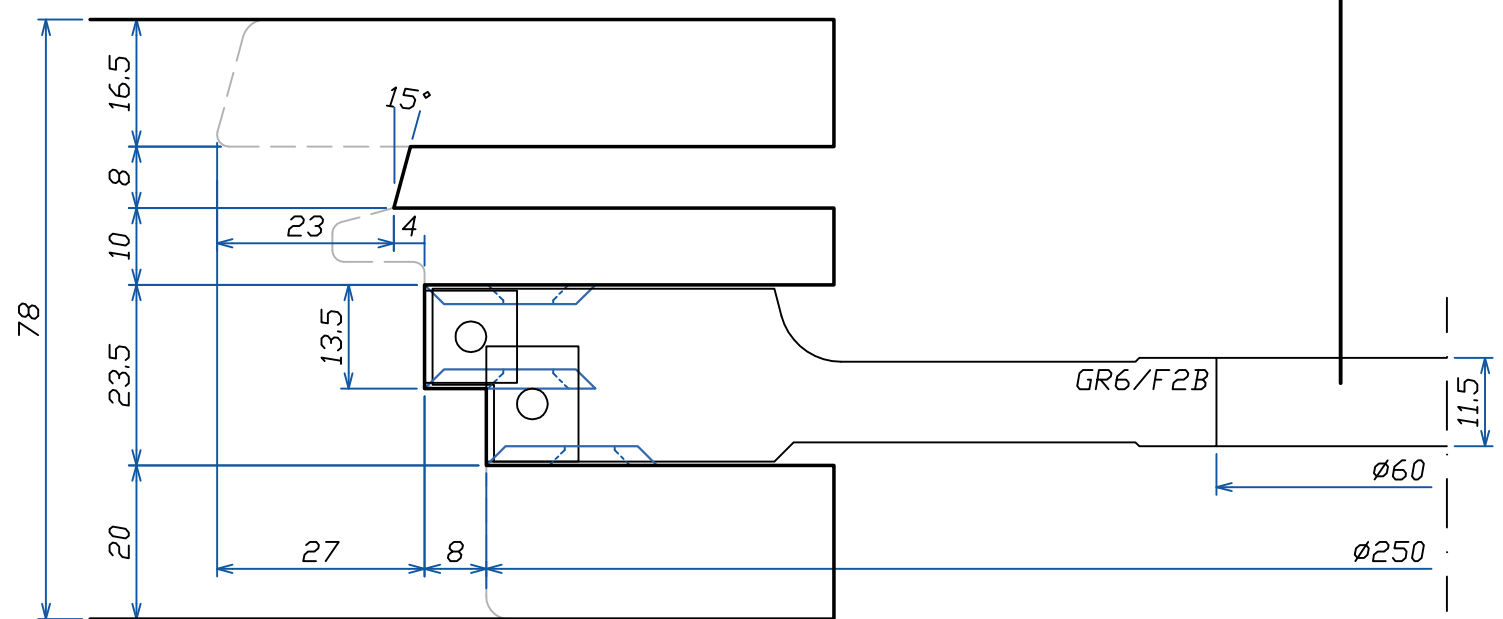

FABBRICA UTENSILI PER LEGNO
via Pisano, n.1 - 37050 Asparetto di Cerea (VR)
Tel. (0442) 83244 - Fax (0442) 83283
Sito Internet - <http://www.leut.it> -
E-Mail: info@leut.it

FIRMA:
DATA: 27/10/2015
ORD. N.:
CLIENTE:

DENOMINAZIONE:
DIS. CAD: **F6878** (G)

PROFILAGE DORMANT GR7-68/78

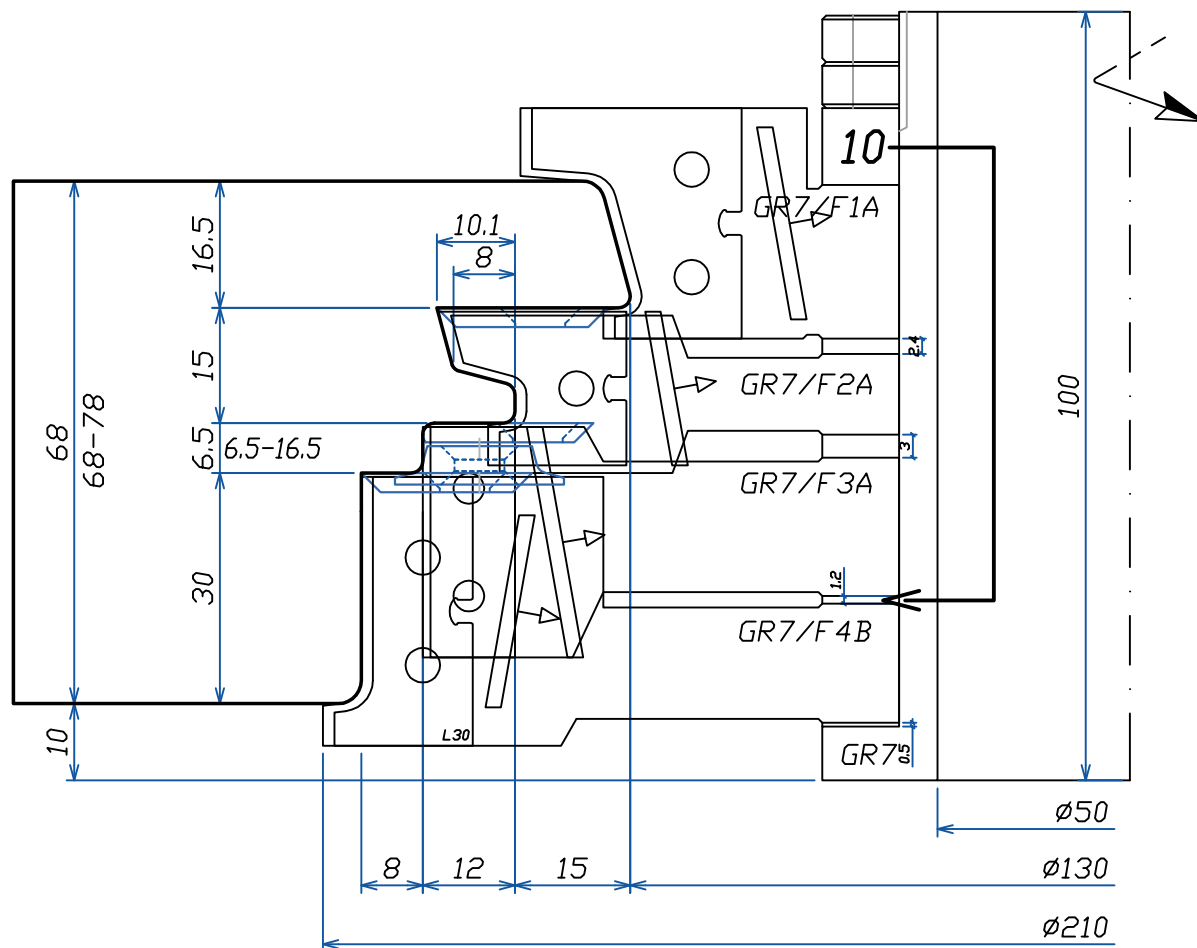

Utensile \ Ricambi	A2681	A2682	A2686	30x12x1.5	A2949	22x22x2.5	22x22x2.5 RI.5	22x16x5-RI.5	34x16x5
GR7/F1A	2	2							
GR7/F2A			2			2			
GR7/F3A				2			2		
GR7/F3B					2			2	4

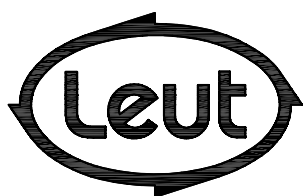

FABBRICA UTENSILI PER LEGNO
via Pisano, n.1 - 37050 Asparetto di Cerea (VR)
Tel. (0442) 83244 - Fax (0442) 83283
Sito Internet - <http://www.leut.it> -
E-Mail: info@leut.it

FIRMA:
DATA: 27/10/2015
ORD. N.:
CLIENTE:

DENOMINAZIONE:
DIS. CAD: **F6878** (G)

CALIBRAGE OUVRANT

GR8-68/78

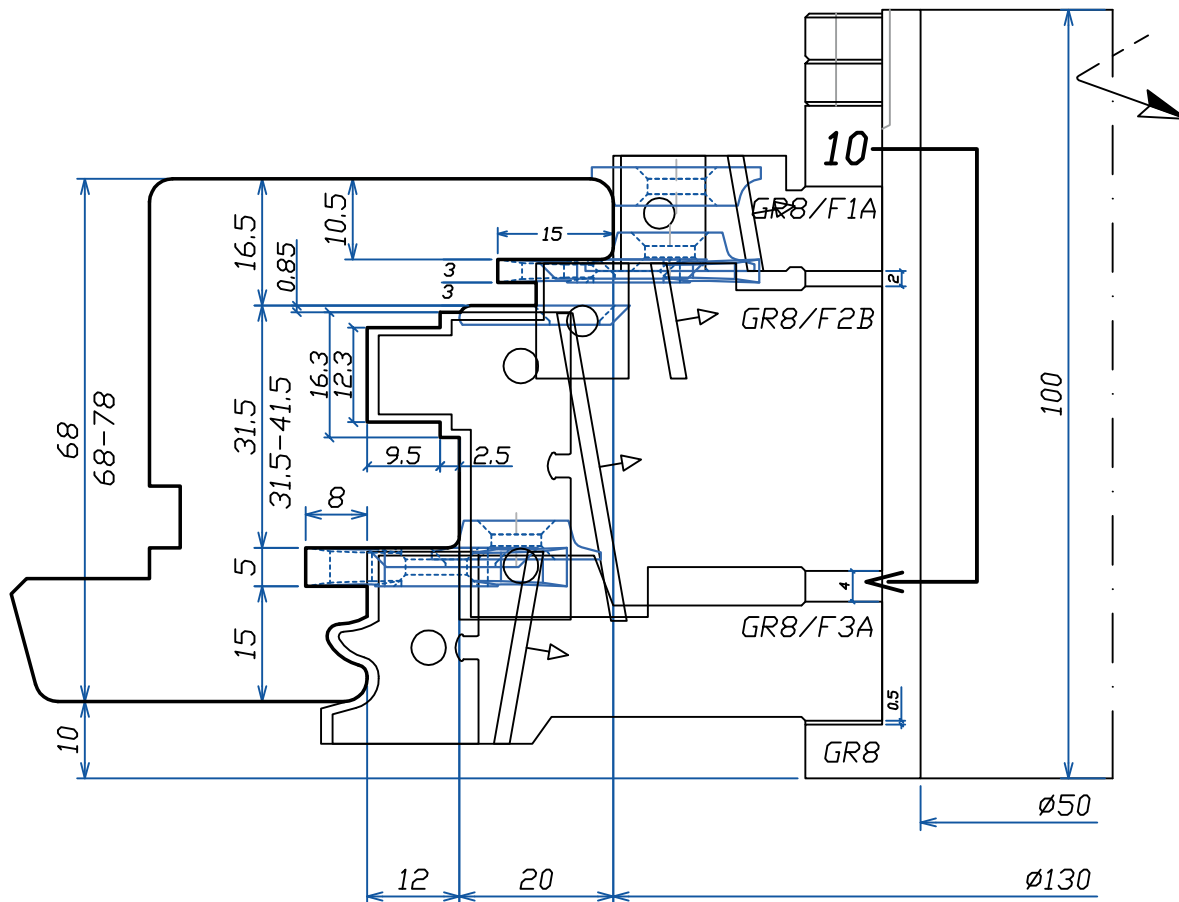

Utensile	Ricambi	A2689	00133475	22x16x5-R1.5	22x16x5-R3	34x16x3	22x22x2.5 R1.5	22x22x2.5	34x16x5
GR8/F1A	15x12x1.5 15x12x1.5								
GR8/F2B			2	2		2	2	2	
GR8/F3A		2		2				2	2

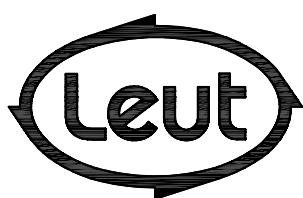

FABBRICA UTENSILI PER LEGNO
 via Pisano, n.1 - 37050 Asparetto di Cerea (VR)
 Tel. (0442) 83244 - Fax (0442) 83283
 Sito Internet - <http://www.leut.it> -
 E-Mail: info@leut.it

FIRMA:
 DATA: 27/10/2015
 ORD. N.:
 CLIENTE:

DENOMINAZIONE:
 DIS. CAD: **F6878** (G)

PROFILAGE BATTEMENT SIMPLE GR9-68/78

Section
INDEX

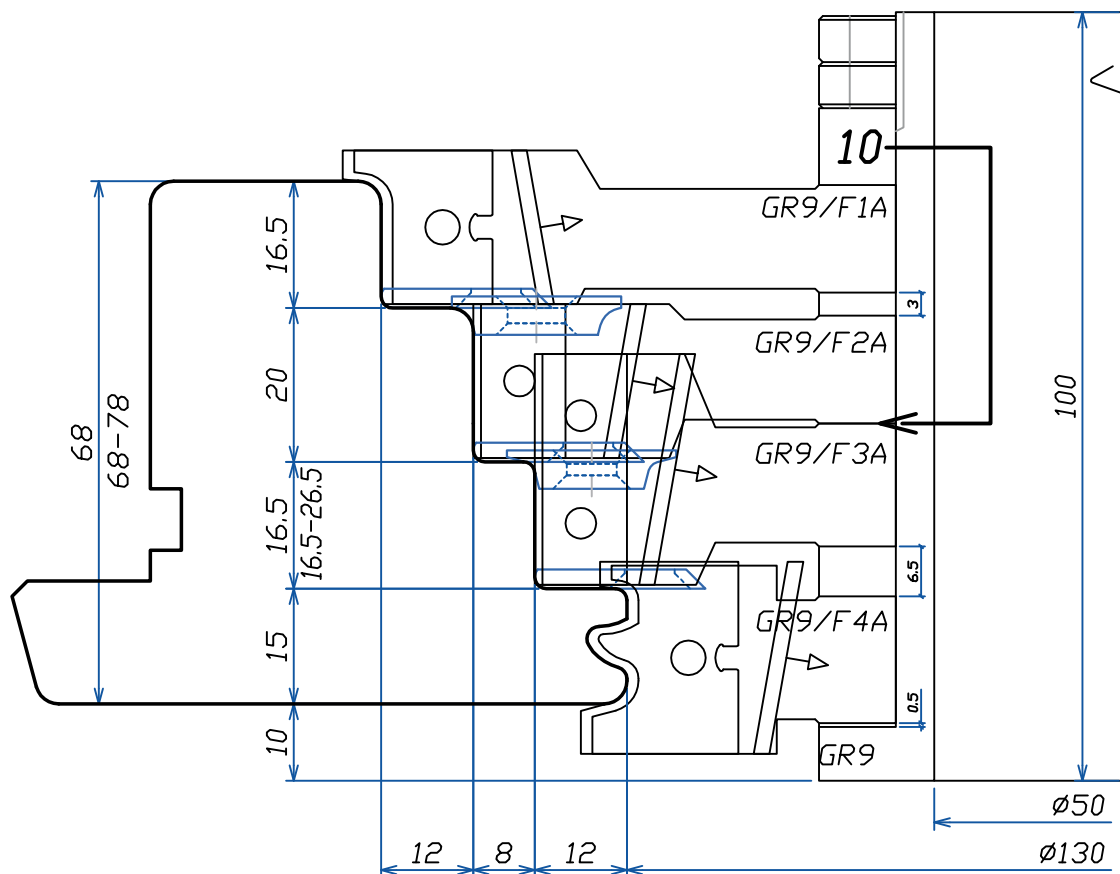

Utensile	Ricambi	A2691	20x12x1,5	30x12x1,5	A2690	22x22x2,5 R15	22x16x5-R15	22x16x5-R3
GR9/F1A		2				2		
GR9/F2A			2			2	2	2
GR9/F3A				2		2		
GR9/F4A					2			

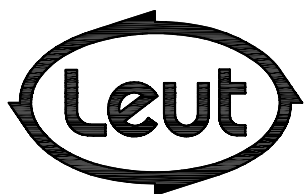

FABBRICA UTENSILI PER LEGNO
via Pisano, n.1 - 37050 Asparetto di Cerea (VR)
Tel. (0442) 83244 - Fax (0442) 83283
Sito Internet - <http://www.leut.it> -
E-Mail: info@leut.it

FIRMA:
DATA: 27/10/2015
ORD. N.:
CLIENTE:

DENOMINAZIONE:
DIS. CAD: **F6878** (G)

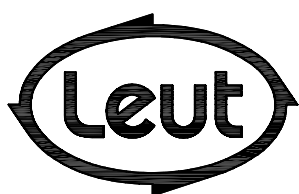
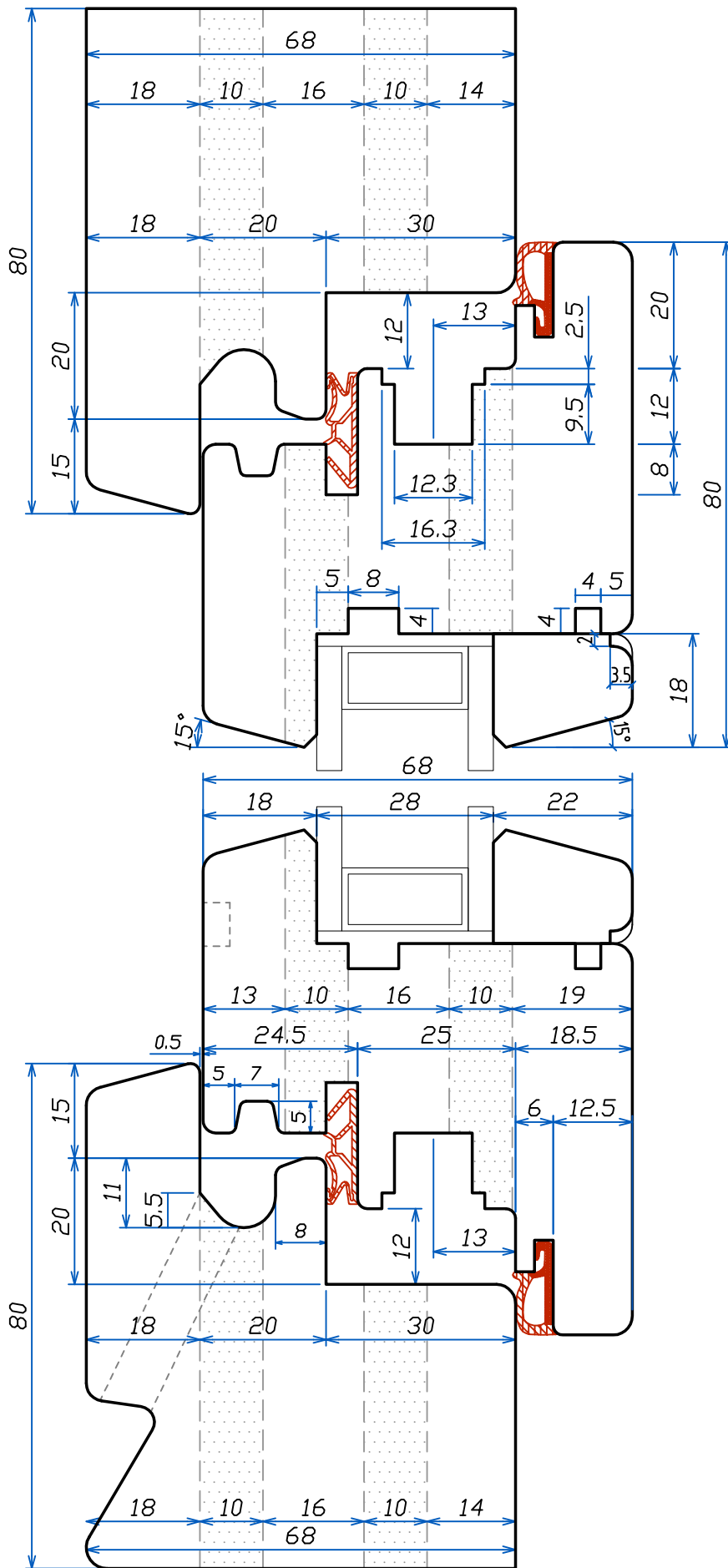
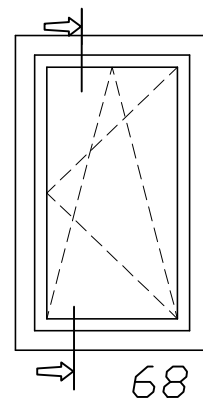

FABBRICA UTENSILI PER LEGNO
 via Pisano, n.1 - 37050 Asparetto di Cerea (VR)
 Tel. (0442) 83244 - Fax (0442) 83283
 Sito Internet - <http://www.leut.it> -
 E-Mail: info@leut.it

FIRMA:
 DATA: 05/11/2013
 ORD. N.:
 CLIENTE:

DENOMINAZIONE:
 DIS. CAD: **F6878F**

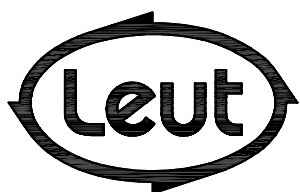
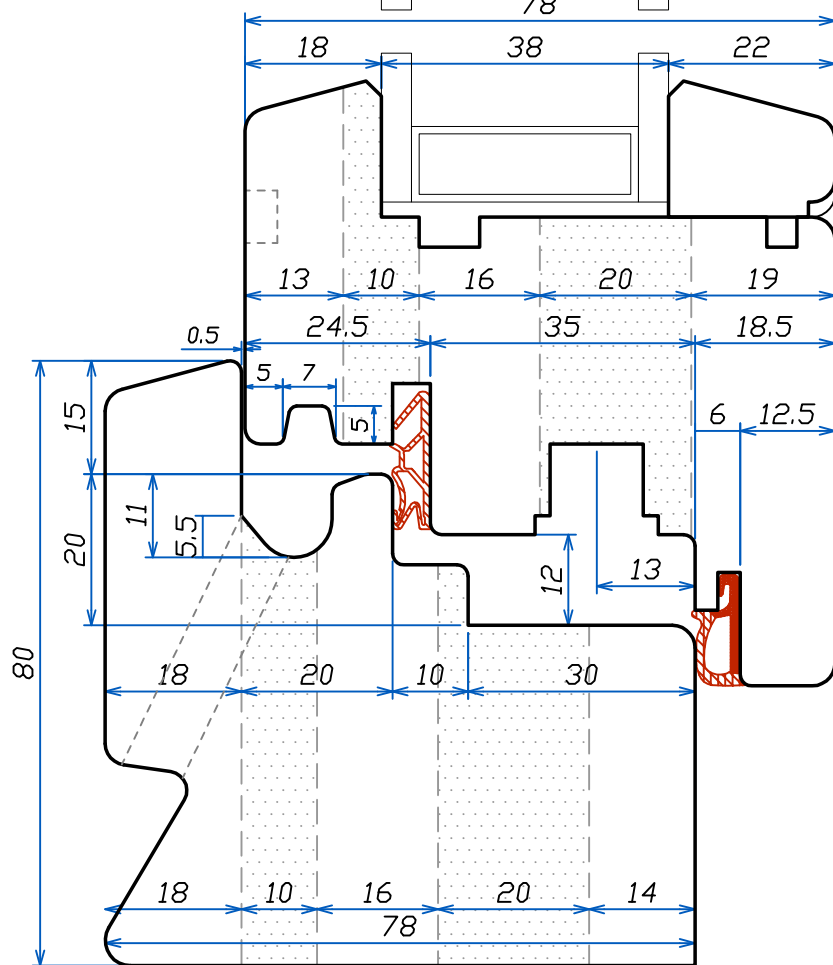
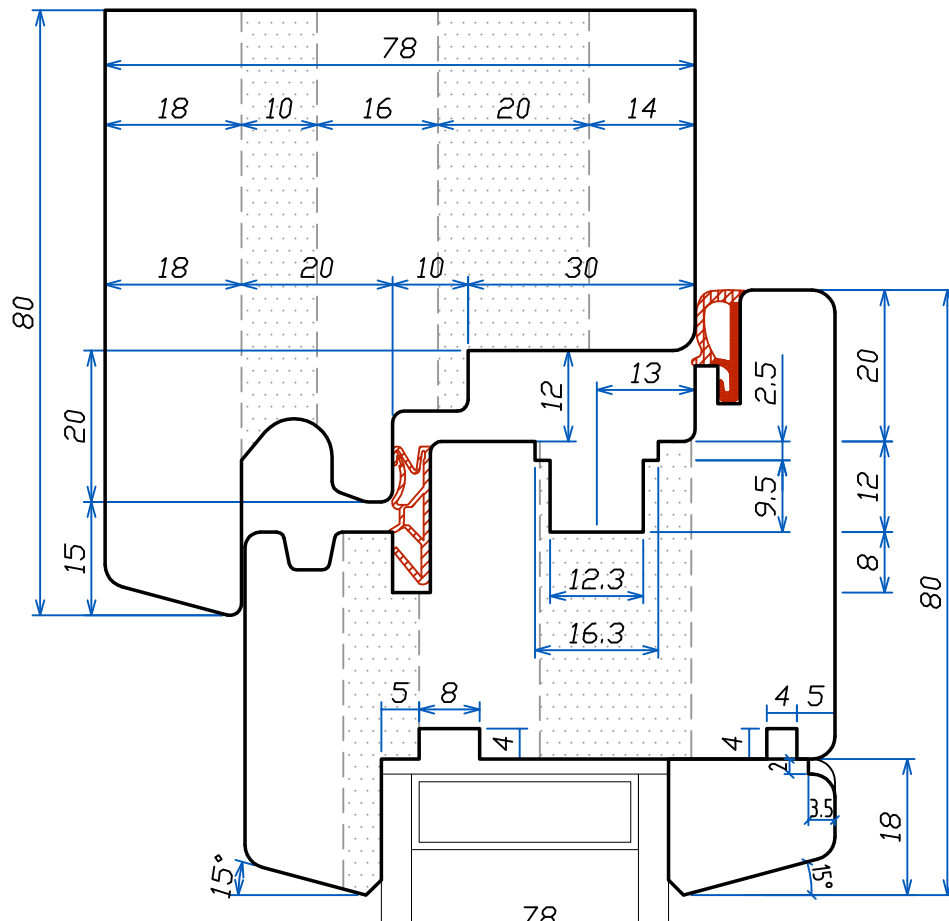
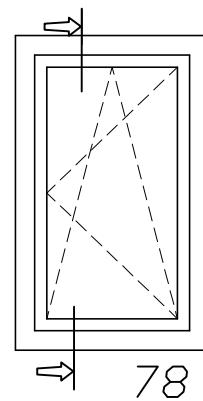

FABBRICA UTENSILI PER LEGNO
 via Pisano, n.1 - 37050 Asparetto di Cerea (VR)
 Tel. (0442) 83244 - Fax (0442) 83283
 Sito Internet - <http://www.leut.it> -
 E-Mail: info@leut.it

FIRMA:
 DATA: 05/11/2013
 ORD. N.:
 CLIENTE:

DENOMINAZIONE:
 DIS. CAD: **F6878F**

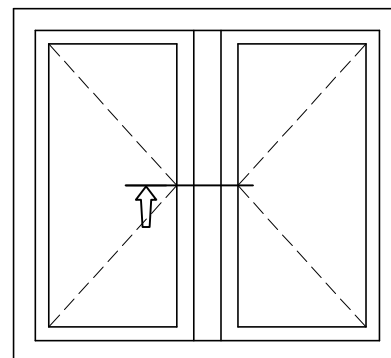

68

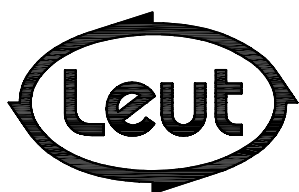
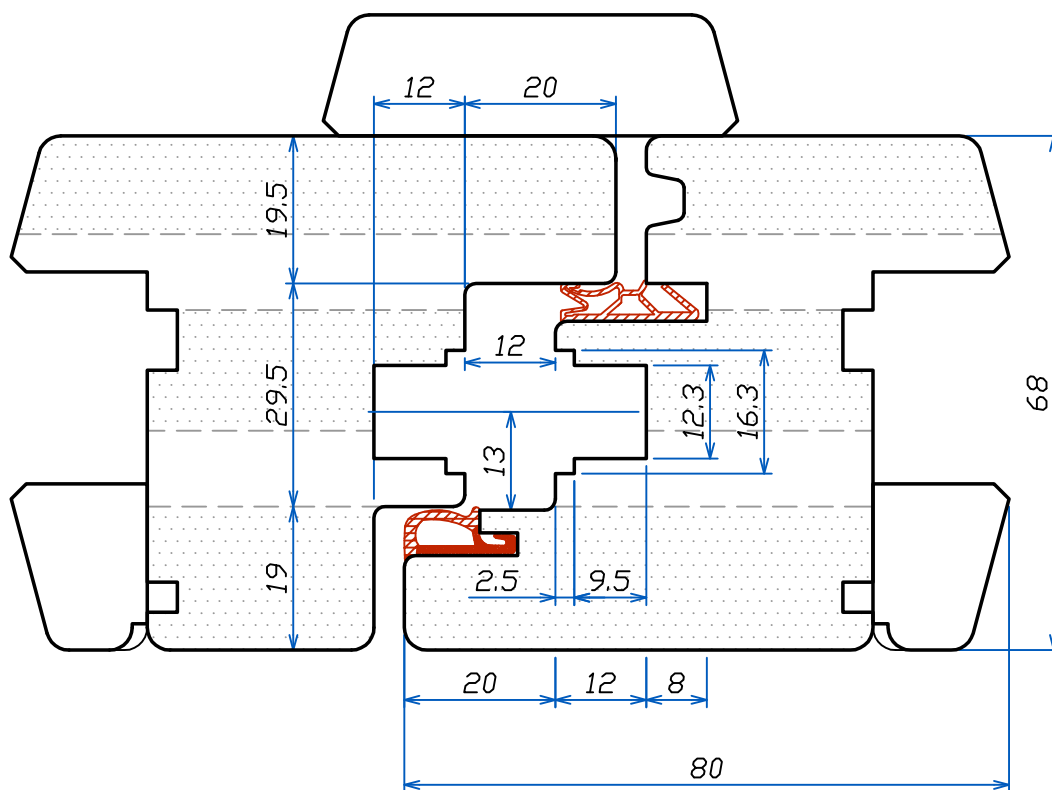

FABBRICA UTENSILI PER LEGNO
 via Pisano, n.1 - 37050 Asparetto di Cerea (VR)
 Tel. (0442) 83244 - Fax (0442) 83283
 Sito Internet - <http://www.leut.it> -
 E-Mail: info@leut.it

FIRMA:
 DATA: 05/11/2013
 ORD. N.:
 CLIENTE:

DENOMINAZIONE:
 DIS. CAD: **F6878F**

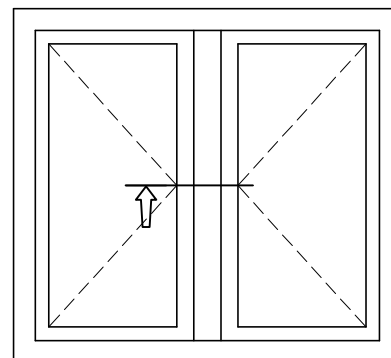

78

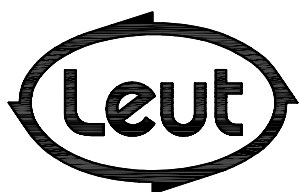
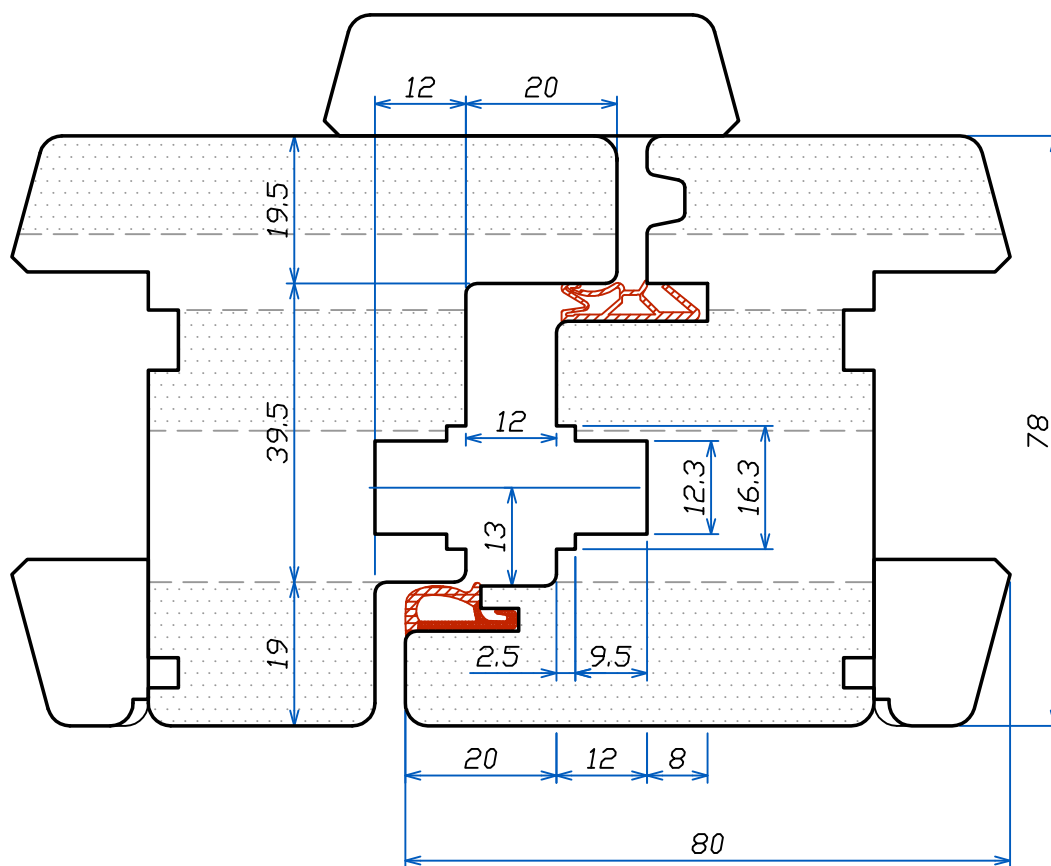

FABBRICA UTENSILI PER LEGNO
 via Pisano, n.1 - 37050 Asparetto di Cerea (VR)
 Tel. (0442) 83244 - Fax (0442) 83283
 Sito Internet - <http://www.leut.it> -
 E-Mail: info@leut.it

FIRMA:
 DATA: 05/11/2013
 ORD. N.:
 CLIENTE:

DENOMINAZIONE:
 DIS. CAD: **F6878F**

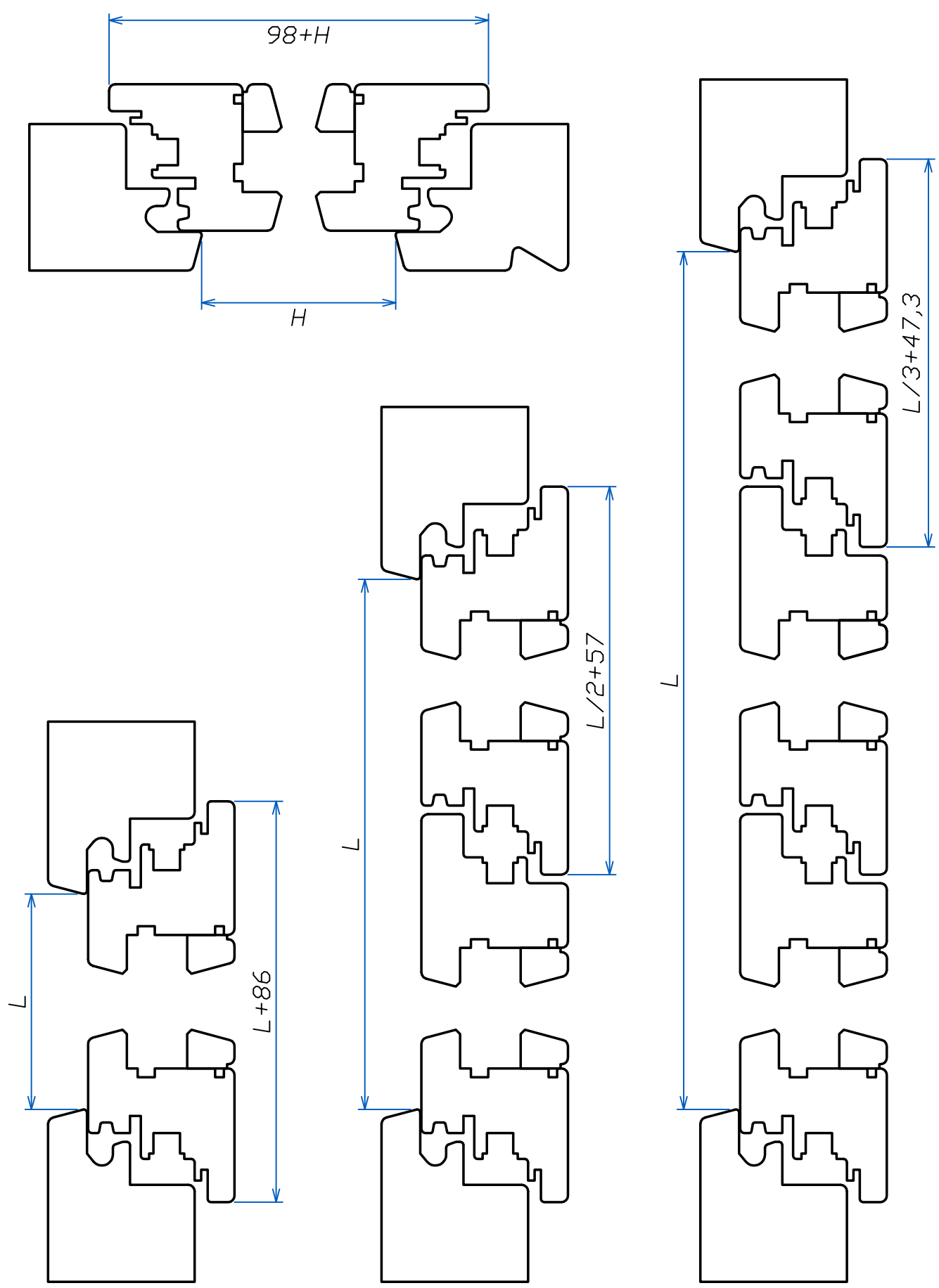

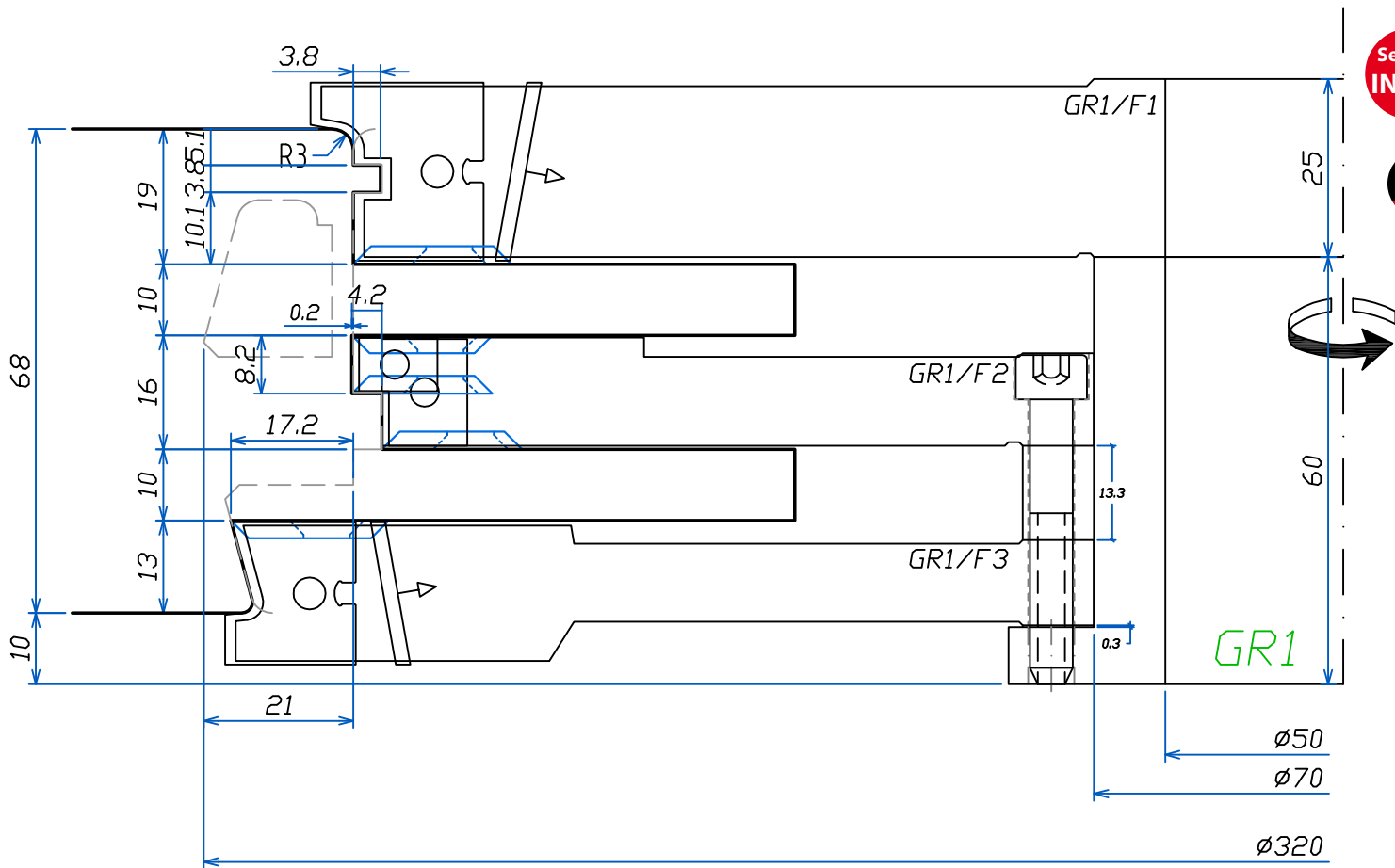

Utensile	Ricambi				
	A3048	A3047	7,5x12x1,5	15x12x1,5	22x22x2,5
GR1/F1	3				3
GR1/F2			3	3	9
GR1/F3		3			3

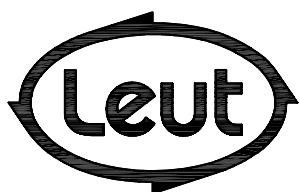

FABBRICA UTENSILI PER LEGNO
 via Pisano, n.1 - 37050 Asparetto di Cerea (VR)
 Tel. (0442) 83244 - Fax (0442) 83283
 Sito Internet - <http://www.leut.it> -
 E-Mail: info@leut.it

FIRMA:
 DATA: 05/11/2013
 ORD. N.:
 CLIENTE:

DENOMINAZIONE:
 DIS. CAD: **F6878F**

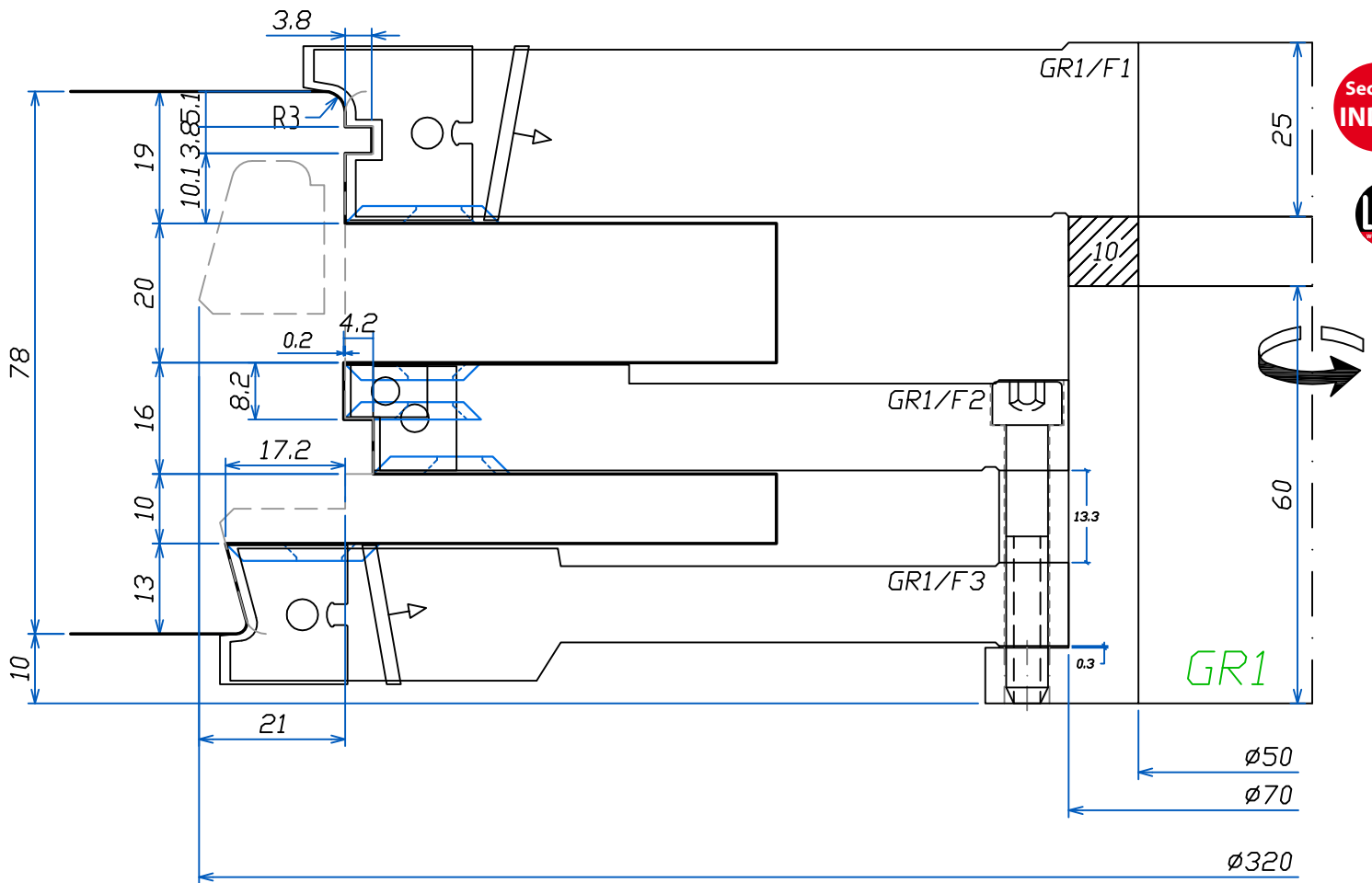

Utensile	Ricambi				
	A3048	A3047	7,5x12x1,5	15x12x1,5	22x22x2,5
GR1/F1	3				3
GR1/F2			3	3	9
GR1/F3		3			3

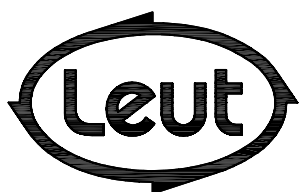

FABBRICA UTENSILI PER LEGNO
 via Pisano, n.1 - 37050 Asparetto di Cerea (VR)
 Tel. (0442) 83244 - Fax (0442) 83283
 Sito Internet - <http://www.leut.it> -
 E-Mail: info@leut.it

FIRMA:
 DATA: 05/11/2013
 ORD. N.:
 CLIENTE:

DENOMINAZIONE:
 DIS. CAD: **F6878F**

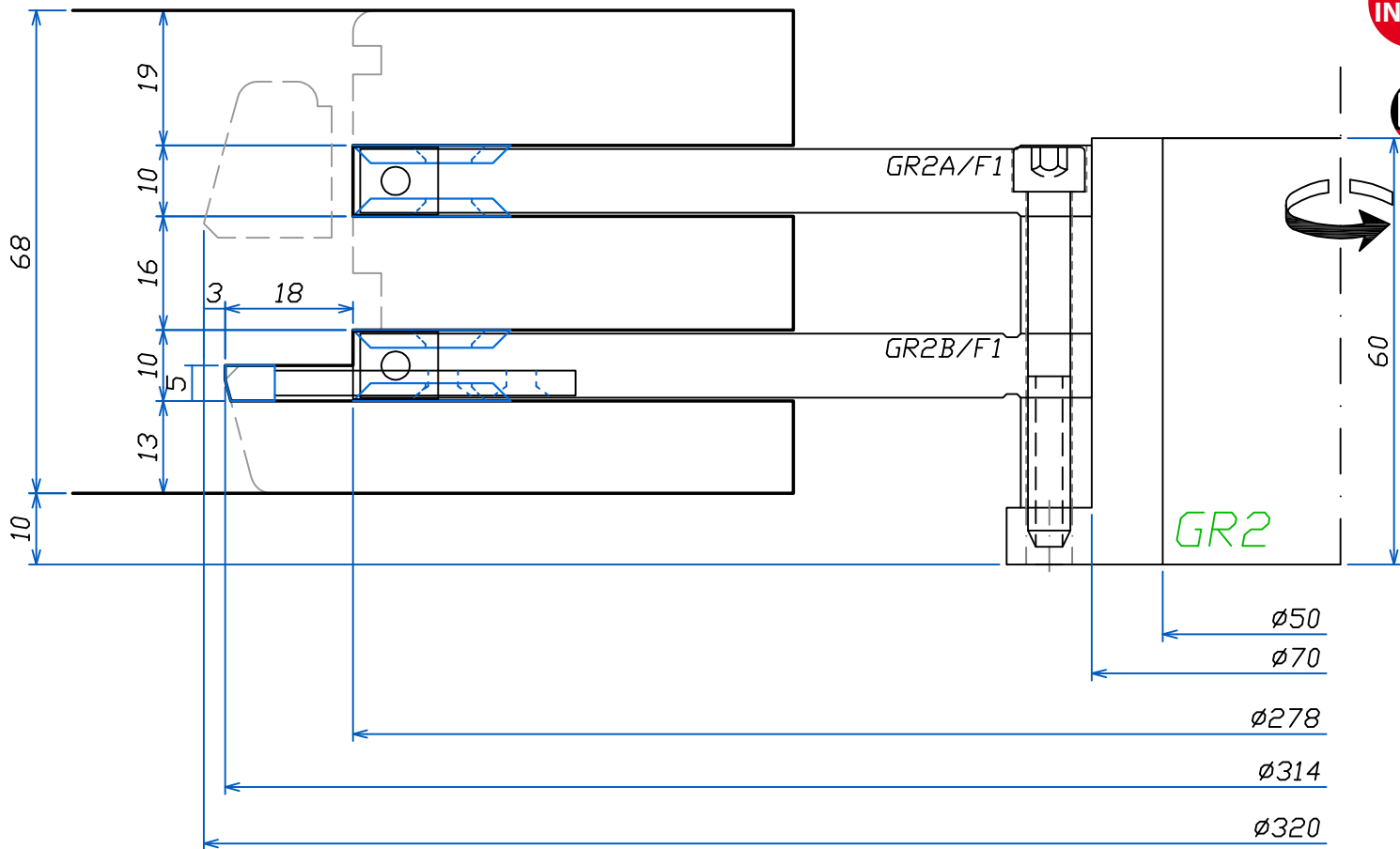

Utensile	Ricambi		
	9,5x12x1,5	22x22x2,5	
GR2A/F1	3	6	
GR2B/F1	3	6	3

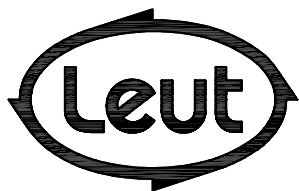

FABBRICA UTENSILI PER LEGNO
 via Pisano, n.1 - 37050 Asparetto di Cerea (VR)
 Tel. (0442) 83244 - Fax (0442) 83283
 Sito Internet - <http://www.leut.it> -
 E-Mail: info@leut.it

FIRMA: _____
 DATA: 05/11/2013
 ORD. N.: _____
 CLIENTE: _____

DENOMINAZIONE: _____
 DIS. CAD: **F6878F**

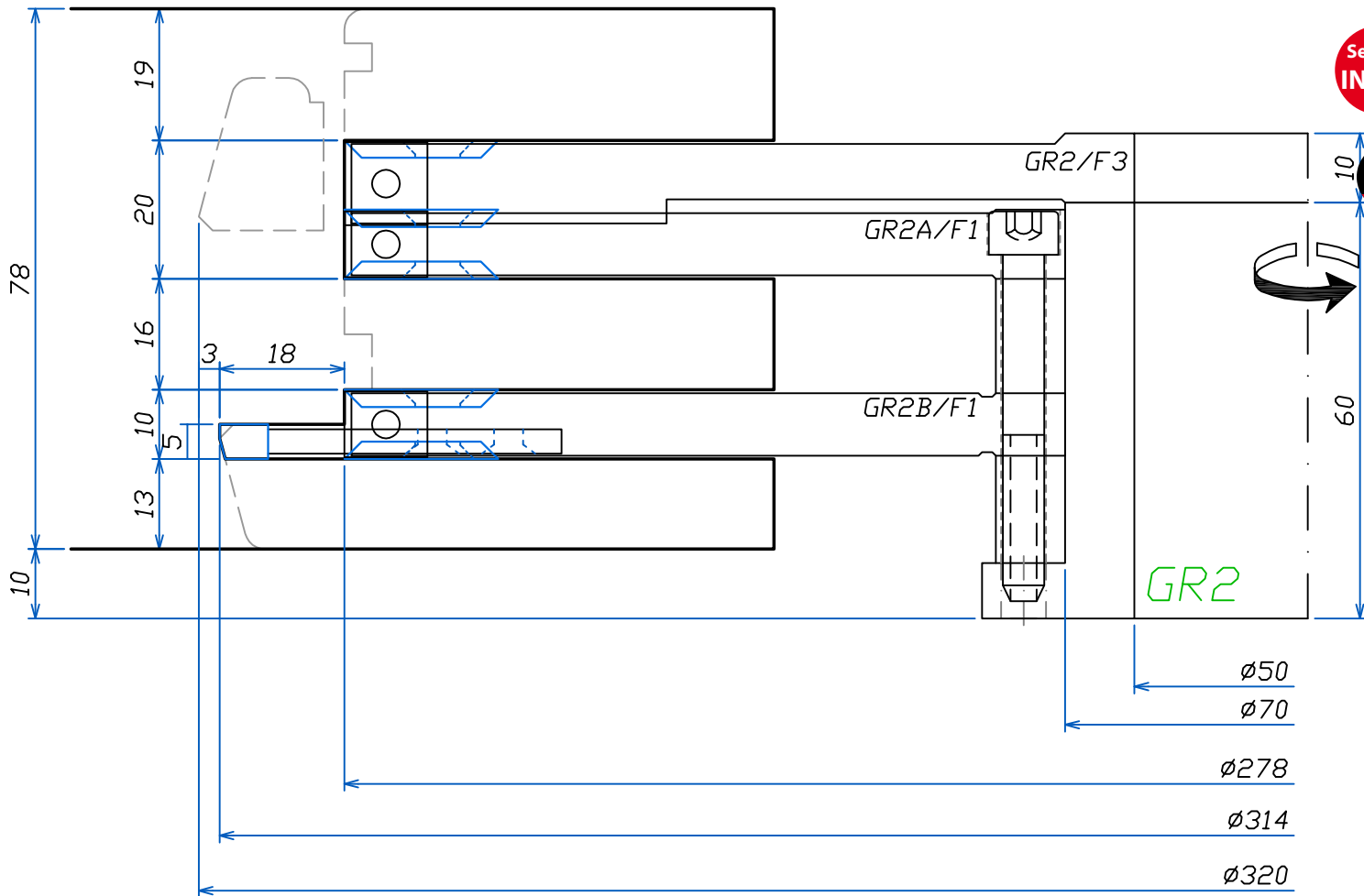

Utensile	Ricambi			
	9,5x12x1,5	12x12x1,5	22x22x2,5	
GR2A/F1	3	6		
GR2B/F1	3	6	3	
GR2/F3		3	3	

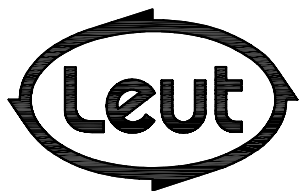

FABBRICA UTENSILI PER LEGNO
 via Pisano, n.1 - 37050 Asparetto di Cerea (VR)
 Tel. (0442) 83244 - Fax (0442) 83283
 Sito Internet - <http://www.leut.it> -
 E-Mail: info@leut.it

FIRMA:
 DATA: 05/11/2013
 ORD. N.:
 CLIENTE:

DENOMINAZIONE:
 DIS. CAD: **F6878F**

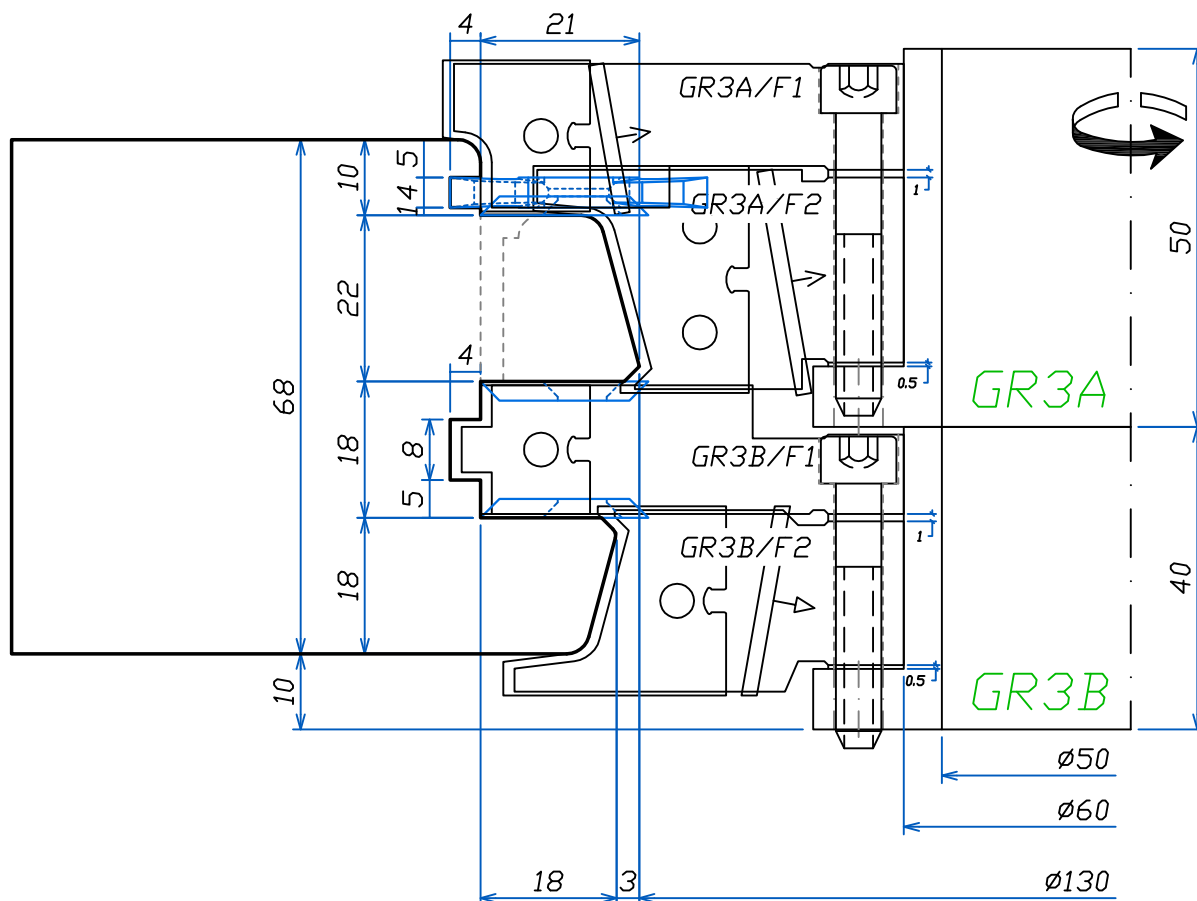

Utensile	Ricambi					
	A3059	A3058	A3056	A3057	22x22x2.5	34x16x4
GR3A/F1	2				2	2
GR3A/F2		2				
GR3B/F1			2		4	
GR3B/F2				2		

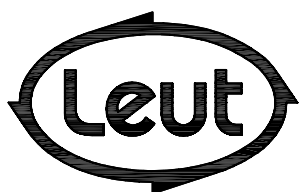

FABBRICA UTENSILI PER LEGNO
 via Pisano, n.1 - 37050 Asparetto di Cerea (VR)
 Tel. (0442) 83244 - Fax (0442) 83283
 Sito Internet - <http://www.leut.it> -
 E-Mail: info@leut.it

FIRMA:
 DATA: 05/11/2013
 ORD. N.:
 CLIENTE:

DENOMINAZIONE:
 DIS. CAD: **F6878F**

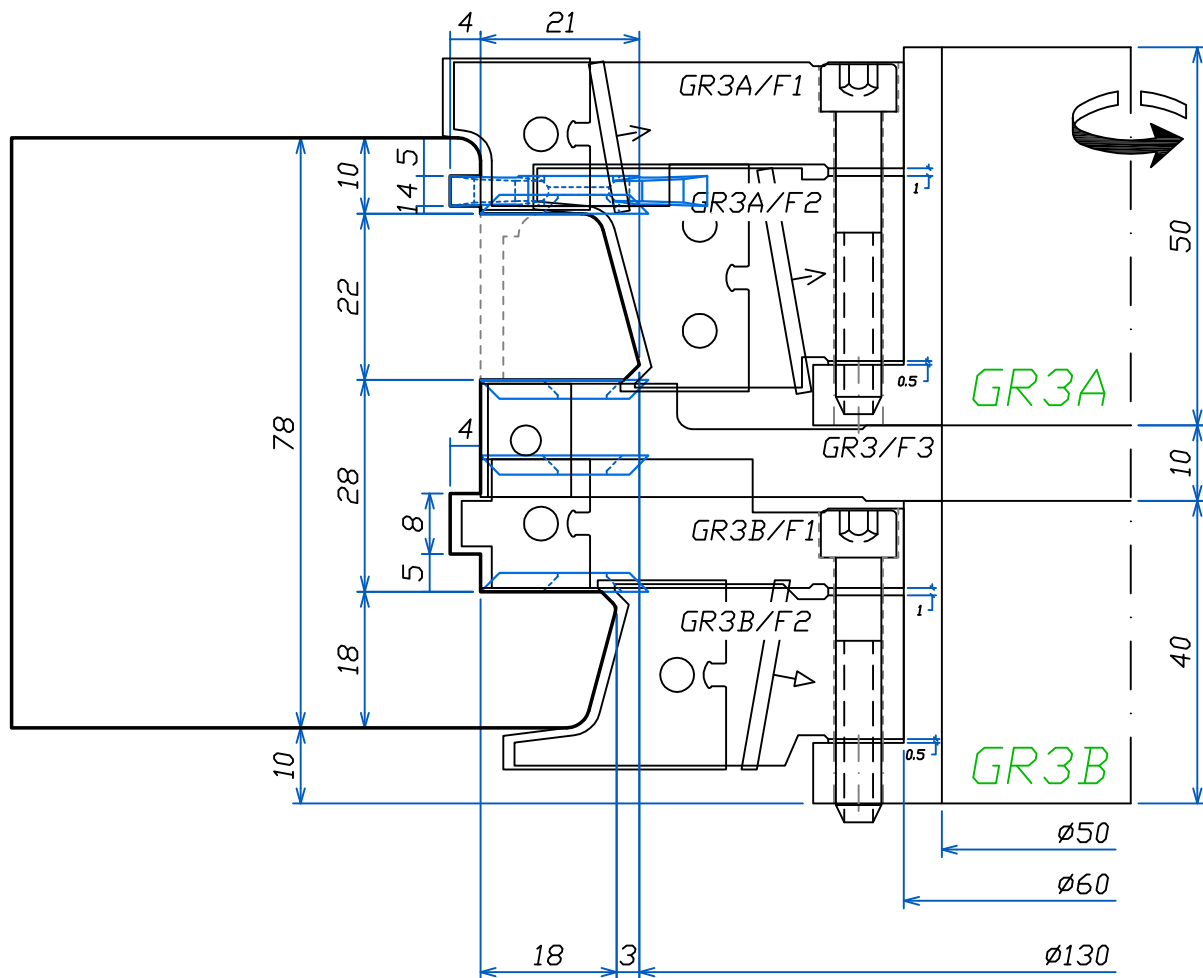

Utensile	Ricambi						
	A3059	A3058	A3056	A3057	15x12x1,5	22x22x2,5	34x16x4
GR3A/F1	2					2	2
GR3A/F2		2					
GR3/F3					2	2	
GR3B/F1			2			4	
GR3B/F2				2			

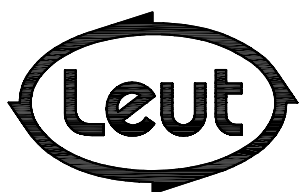

FABBRICA UTENSILI PER LEGNO
 via Pisano, n.1 - 37050 Asparetto di Cerea (VR)
 Tel. (0442) 83244 - Fax (0442) 83283
 Sito Internet - <http://www.leut.it> -
 E-Mail: info@leut.it

FIRMA:
 DATA: 05/11/2013
 ORD. N.:
 CLIENTE:

DENOMINAZIONE:
 DIS. CAD: **F6878F**

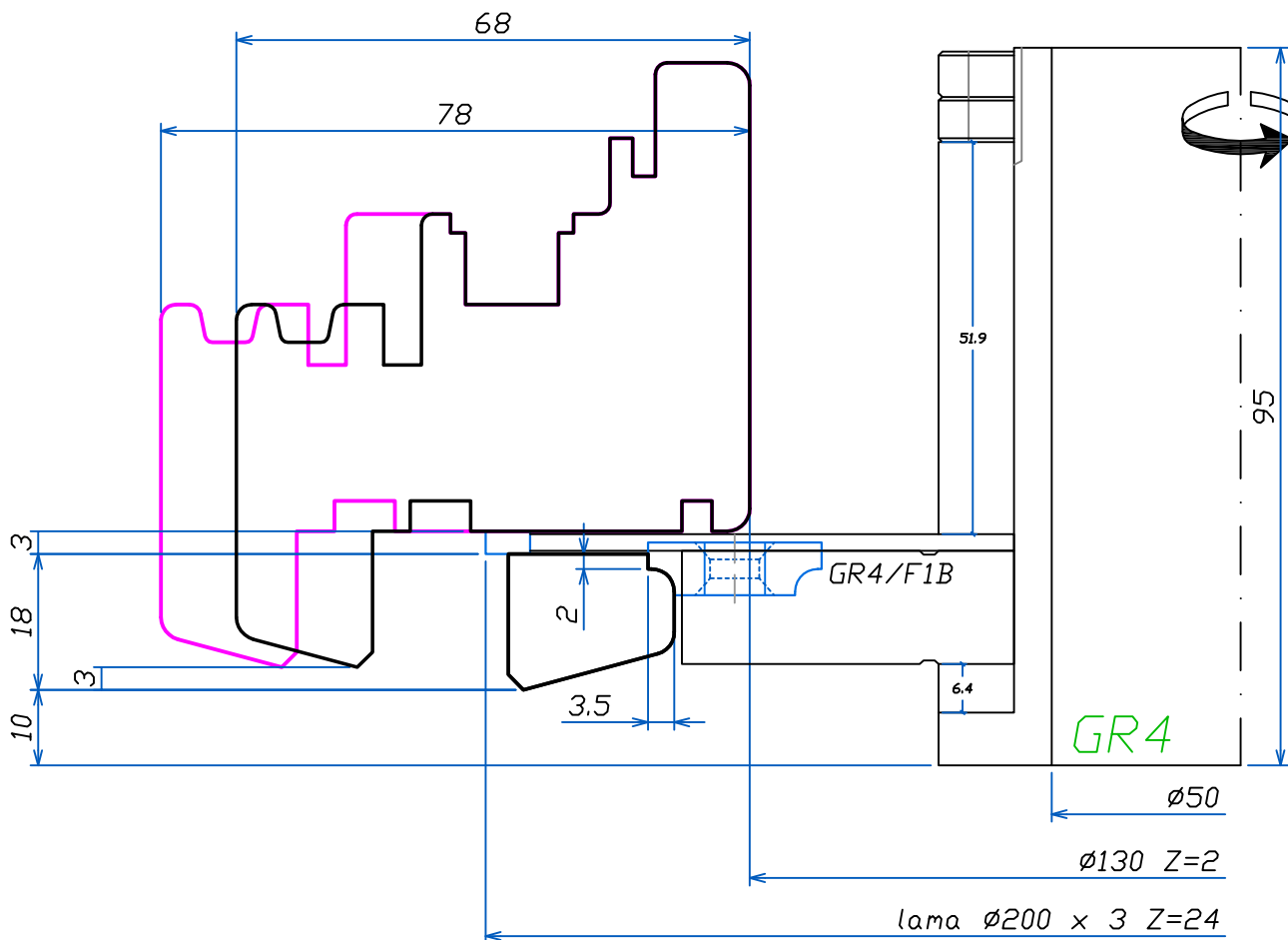

Utensile	Ricambi
	22x16x5-R3
GR4/F1B	2

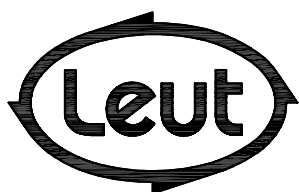

FABBRICA UTENSILI PER LEGNO
 via Pisano, n.1 - 37050 Asparetto di Cerea (VR)
 Tel. (0442) 83244 - Fax (0442) 83283
 Sito Internet - <http://www.leut.it> -
 E-Mail: info@leut.it

FIRMA:
 DATA: 05/11/2013
 ORD. N.:
 CLIENTE:

DENOMINAZIONE:
 DIS. CAD: **F6878F**

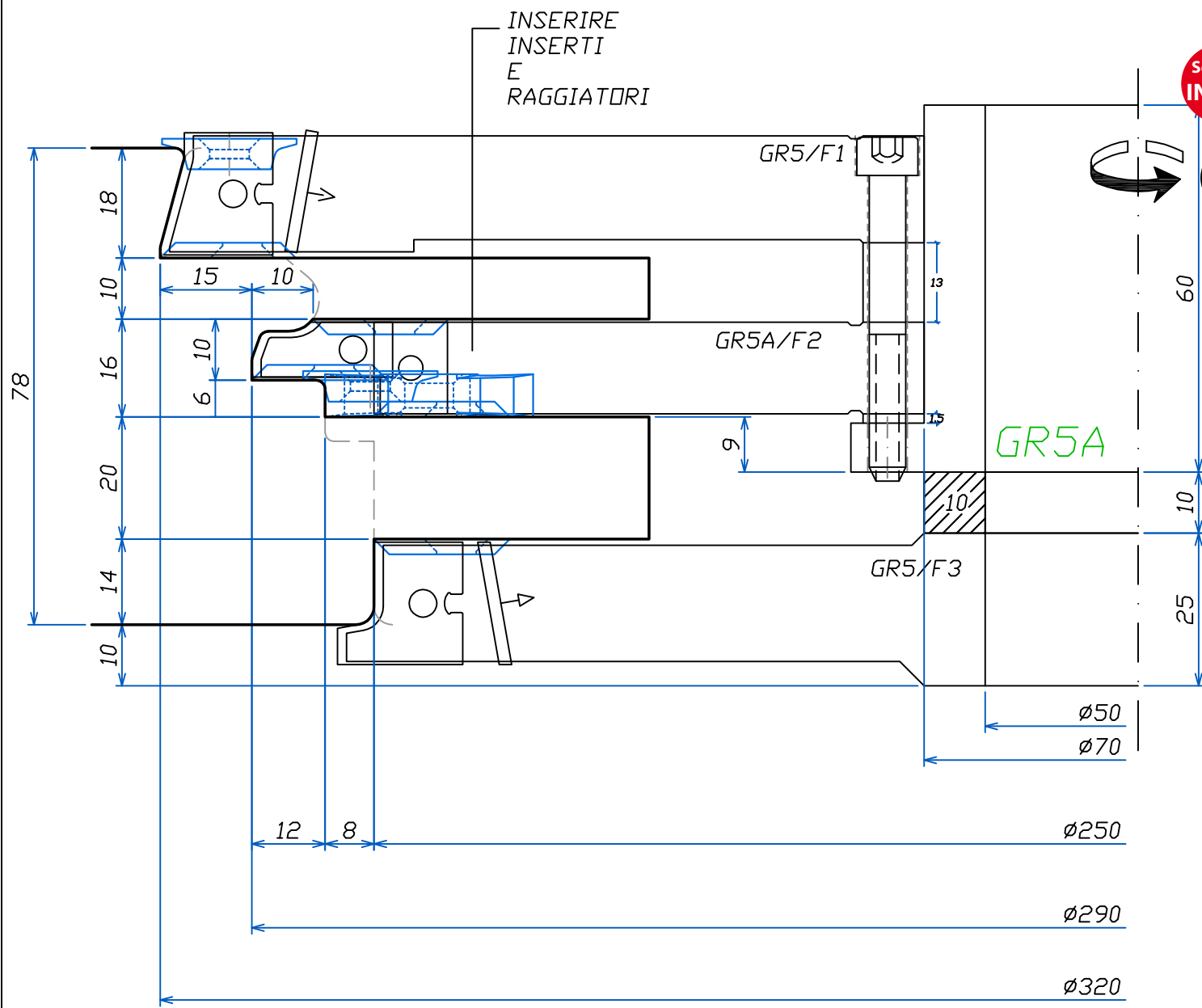

Utensile	Ricambi						
	A3053	A3150	A3049	22x16x5-R15	22x22x2.5	15x12x1.5	34x16x7
GR5/F1	3			3	3		
GR5A/F2		3		3	9	3	3
GR5/F3			3		3		

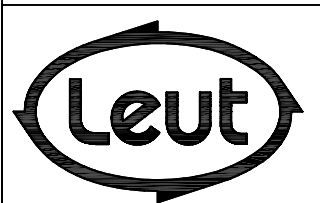

FABBRICA UTENSILI PER LEGNO
 via Pisano, n.1 - 37050 Asparetto di Cerea (VR)
 Tel. (0442) 83244 - Fax (0442) 83283
 Sito Internet - <http://www.leut.it> -
 E-Mail: info@leut.it

FIRMA:
 DATA: 05/11/2013
 ORD. N.:
 CLIENTE:

DENOMINAZIONE:
 DIS. CAD: **F6878F**

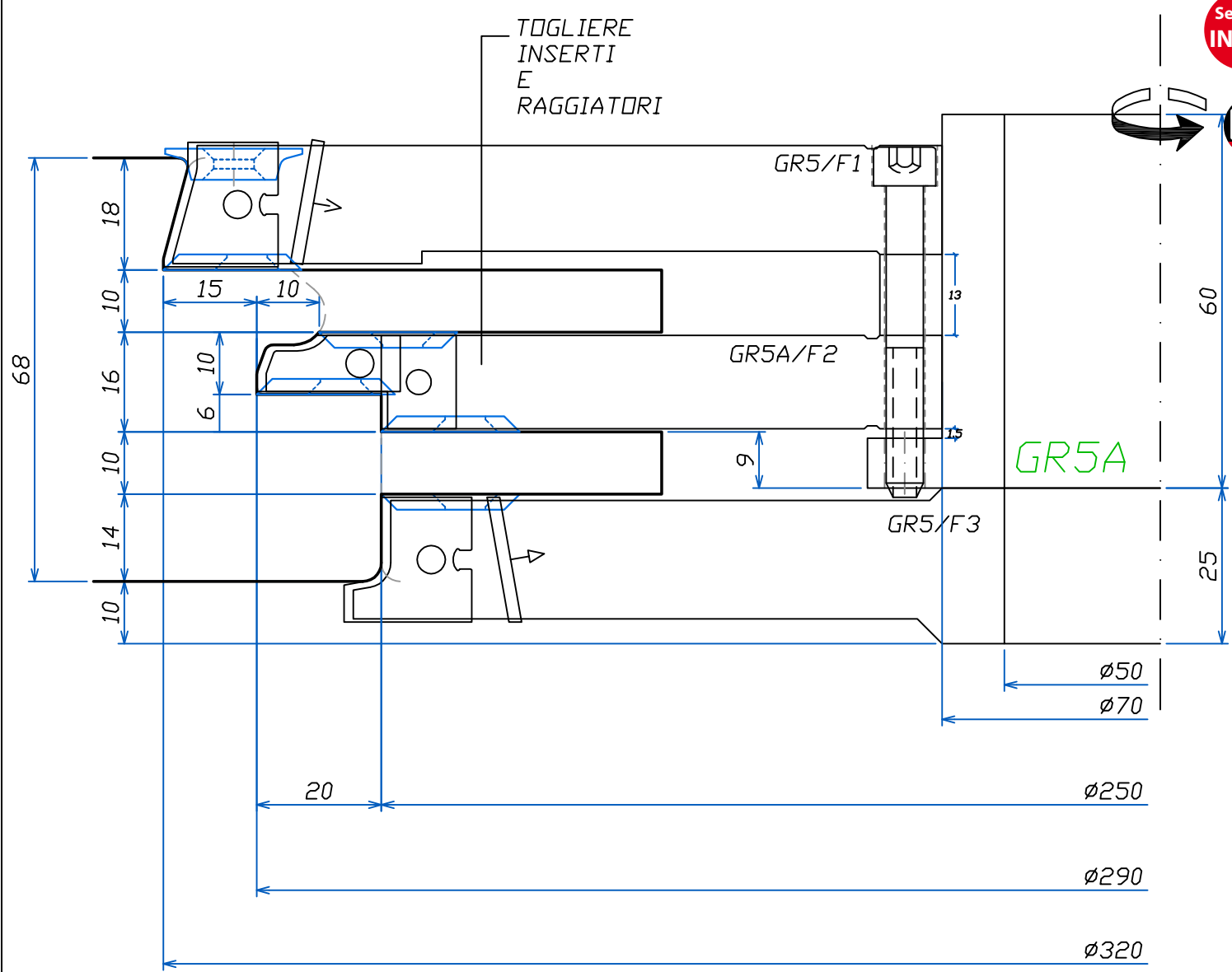

Utensile	Ricambi						
	A3053	A3150	A3049	22x16x5-R1.5	22x22x2.5	15x12x1.5	34x16x7
GR5/F1	3			3	3		
GR5A/F2		3		3	9	3	3
GR5/F3			3		3		

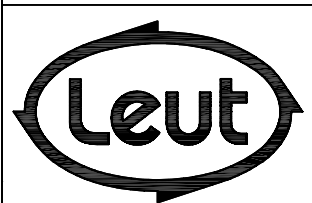

FABBRICA UTENSILI PER LEGNO
via Pisano, n.1 - 37050 Asparetto di Cerea (VR)
Tel. (0442) 83244 - Fax (0442) 83283
Sito Internet - <http://www.leut.it> -
E-Mail: info@leut.it

FIRMA:
DATA: 05/11/2013
ORD. N.:
CLIENTE:

DENOMINAZIONE:
DIS. CAD: **F6878F**

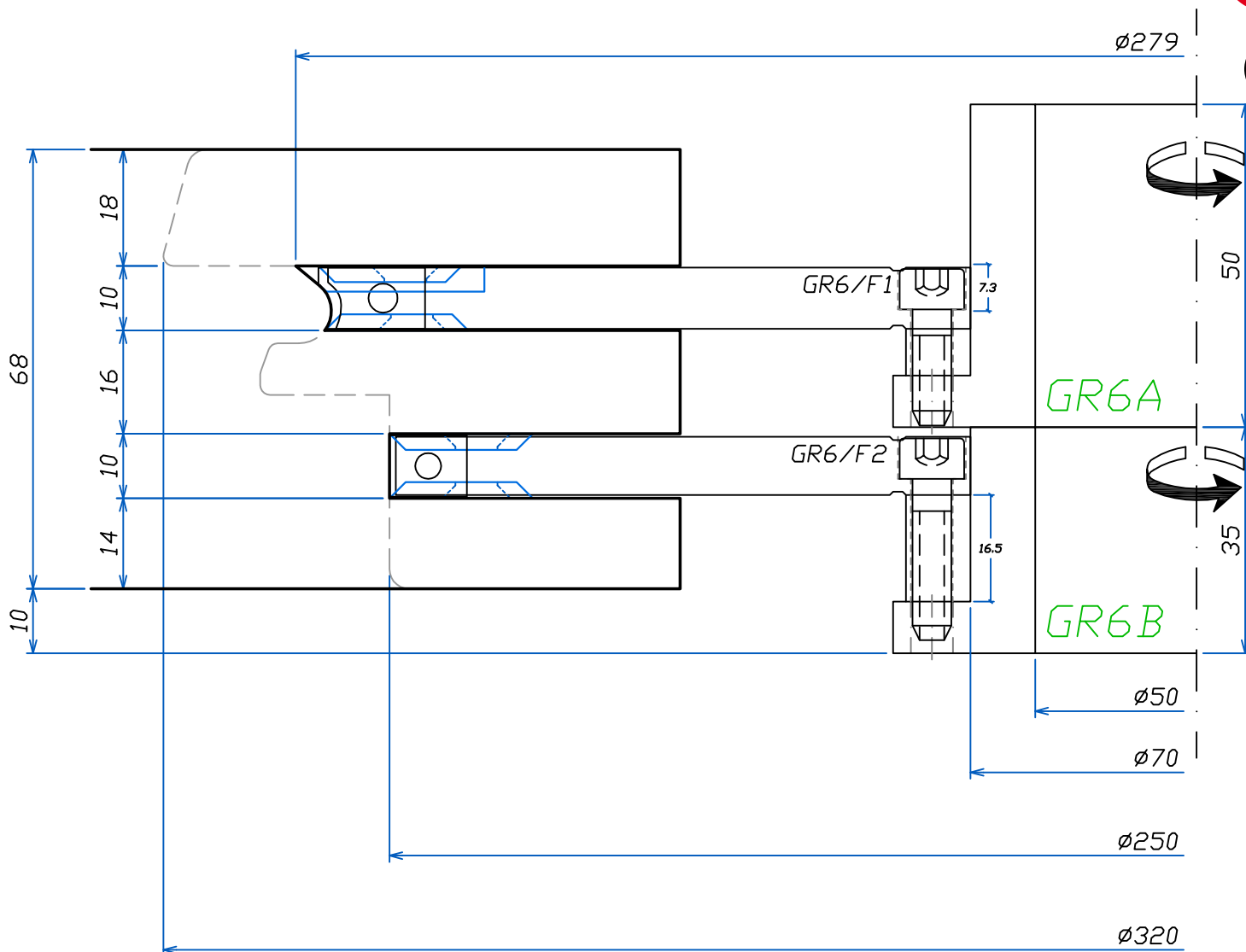

Utensile	Ricambi			
	A3063	9,5x12x1,5	22x22x2,5	
GR6/F1	3		6	3
GR6/F2		3	6	

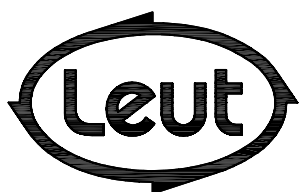

FABBRICA UTENSILI PER LEGNO
 via Pisano, n.1 - 37050 Asparetto di Cerea (VR)
 Tel. (0442) 83244 - Fax (0442) 83283
 Sito Internet - <http://www.leut.it> -
 E-Mail: info@leut.it

FIRMA:
 DATA: 05/11/2013
 ORD. N.:
 CLIENTE:

DENOMINAZIONE:
 DIS. CAD: **F6878F**

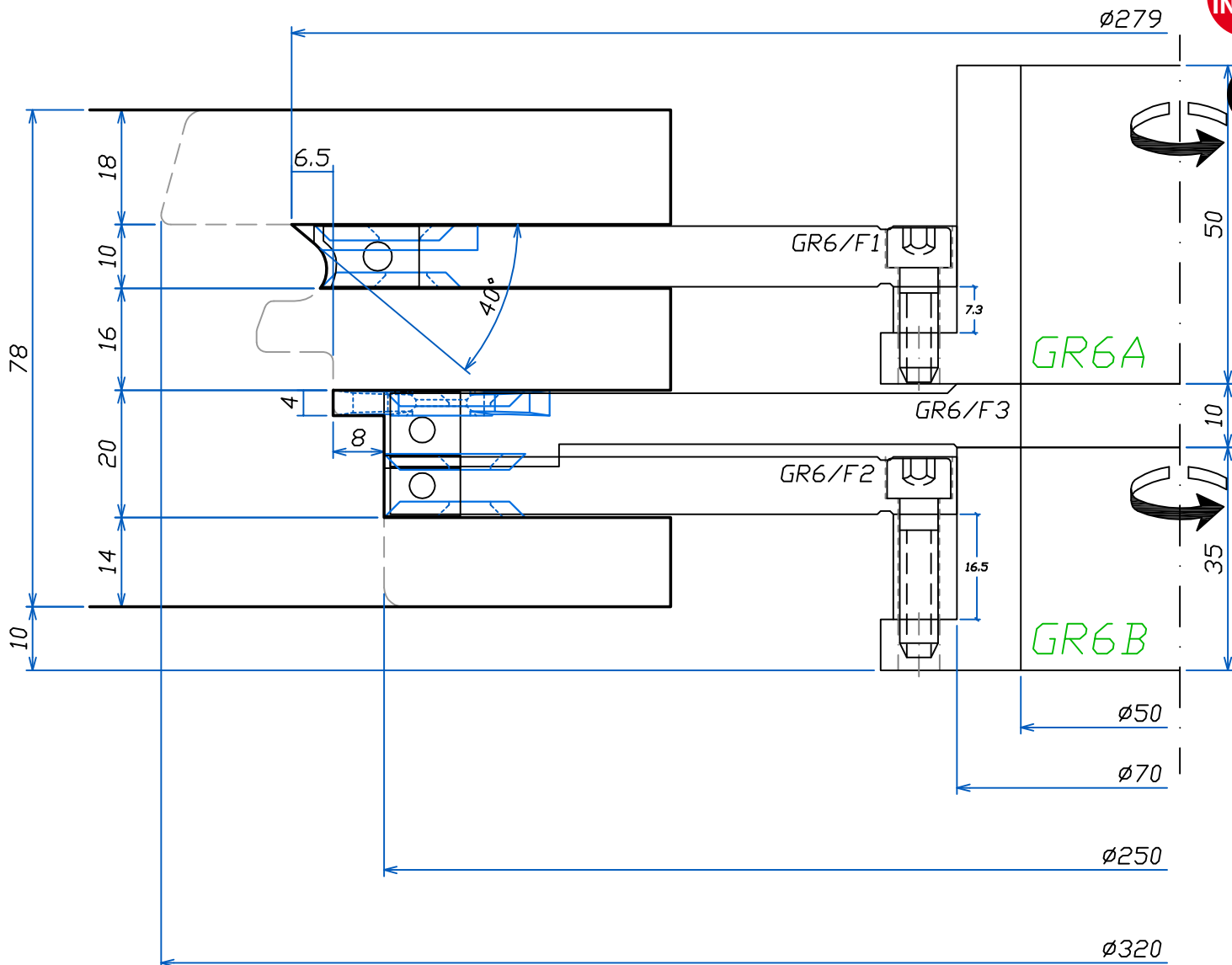

Utensile	Ricambi					
	A3063	9,5x12x1,5	12x12x1,5	22x22x2,5	34x16x4	
GR6/F1	3			6		3
GR6/F2		3		6		
GR6/F3			3	3	3	

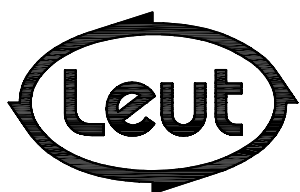

FABBRICA UTENSILI PER LEGNO
 via Pisano, n.1 - 37050 Asparetto di Cerea (VR)
 Tel. (0442) 83244 - Fax (0442) 83283
 Sito Internet - <http://www.leut.it> -
 E-Mail: info@leut.it

FIRMA:
 DATA: 05/11/2013
 ORD. N.:
 CLIENTE:

DENOMINAZIONE:
 DIS. CAD: **F6878F**

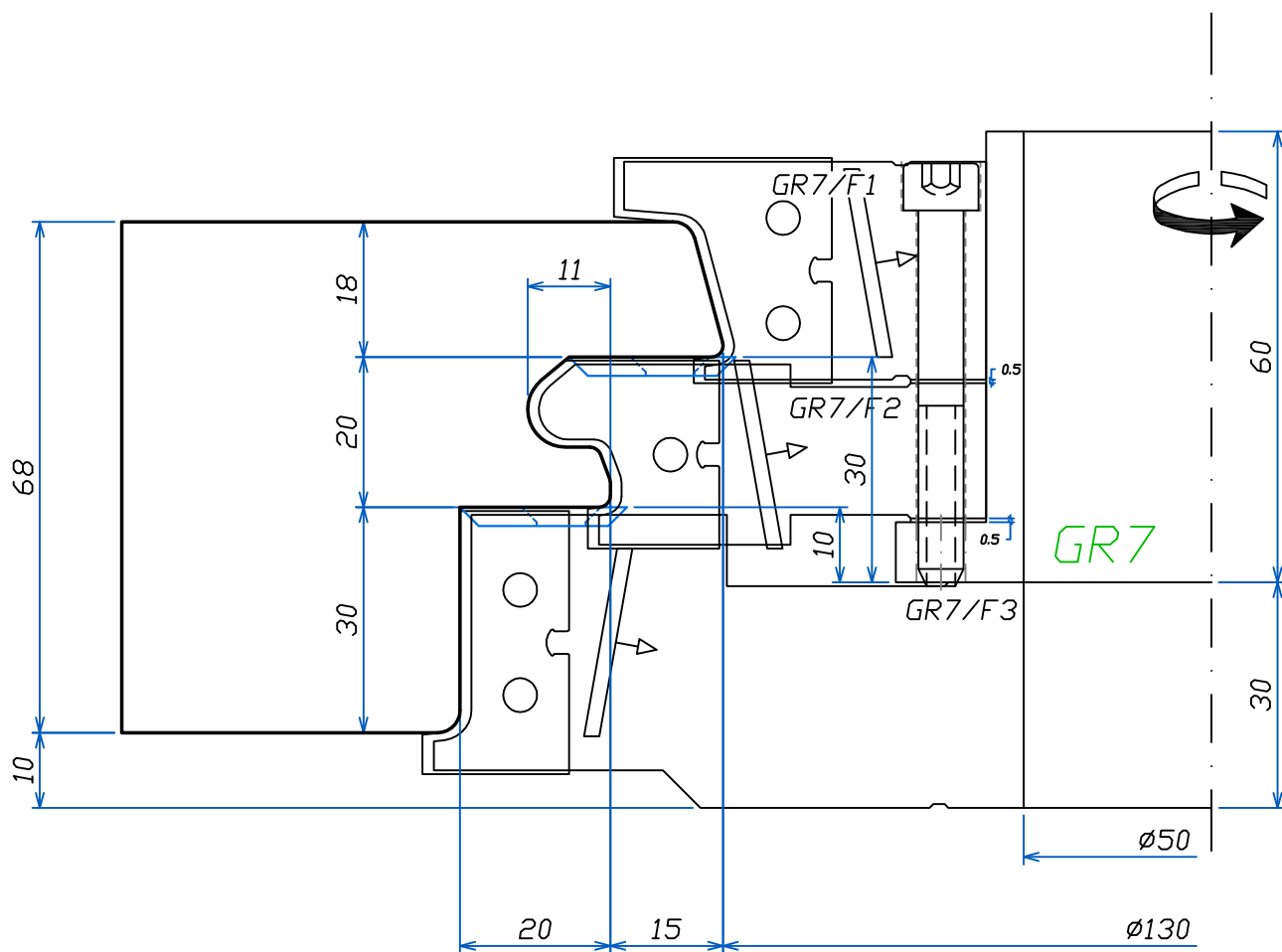

Utensile	Ricambi			
	A3043	A3042	A3040	22x22x2.5
GR7/F1	2			
GR7/F2		2		2
GR7/F3			2	2

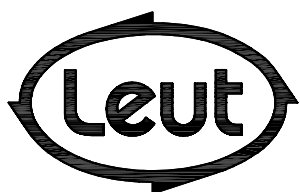

FABBRICA UTENSILI PER LEGNO
 via Pisano, n.1 - 37050 Asparetto di Cerea (VR)
 Tel. (0442) 83244 - Fax (0442) 83283
 Sito Internet - <http://www.leut.it> -
 E-Mail: info@leut.it

FIRMA:
 DATA: 05/11/2013
 ORD. N.:
 CLIENTE:

DENOMINAZIONE:
 DIS. CAD: **F6878F**

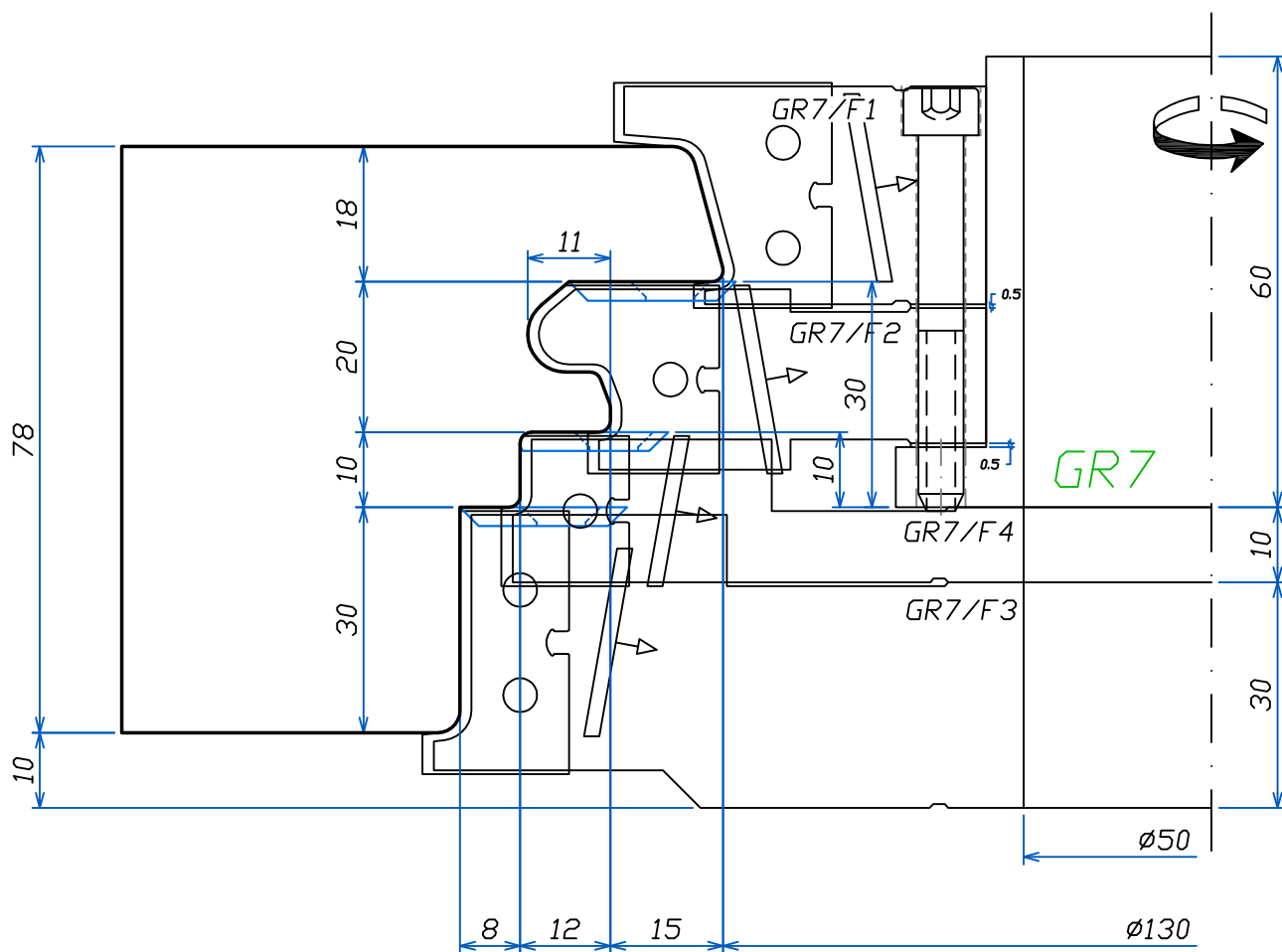

Utensile	Ricambi				
	A3043	A3042	A3040	A3041	22x22x2.5
GR7/F1	2				
GR7/F2		2			2
GR7/F3			2		2
GR7/F4				2	2

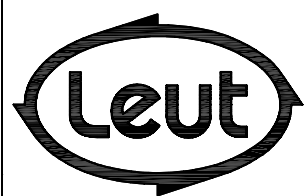

FABBRICA UTENSILI PER LEGNO
 via Pisano, n.1 - 37050 Asparetto di Cerea (VR)
 Tel. (0442) 83244 - Fax (0442) 83283
 Sito Internet - <http://www.leut.it> -
 E-Mail: info@leut.it

FIRMA:
 DATA: 05/11/2013
 ORD. N.:
 CLIENTE:

DENOMINAZIONE:
 DIS. CAD: **F6878F**

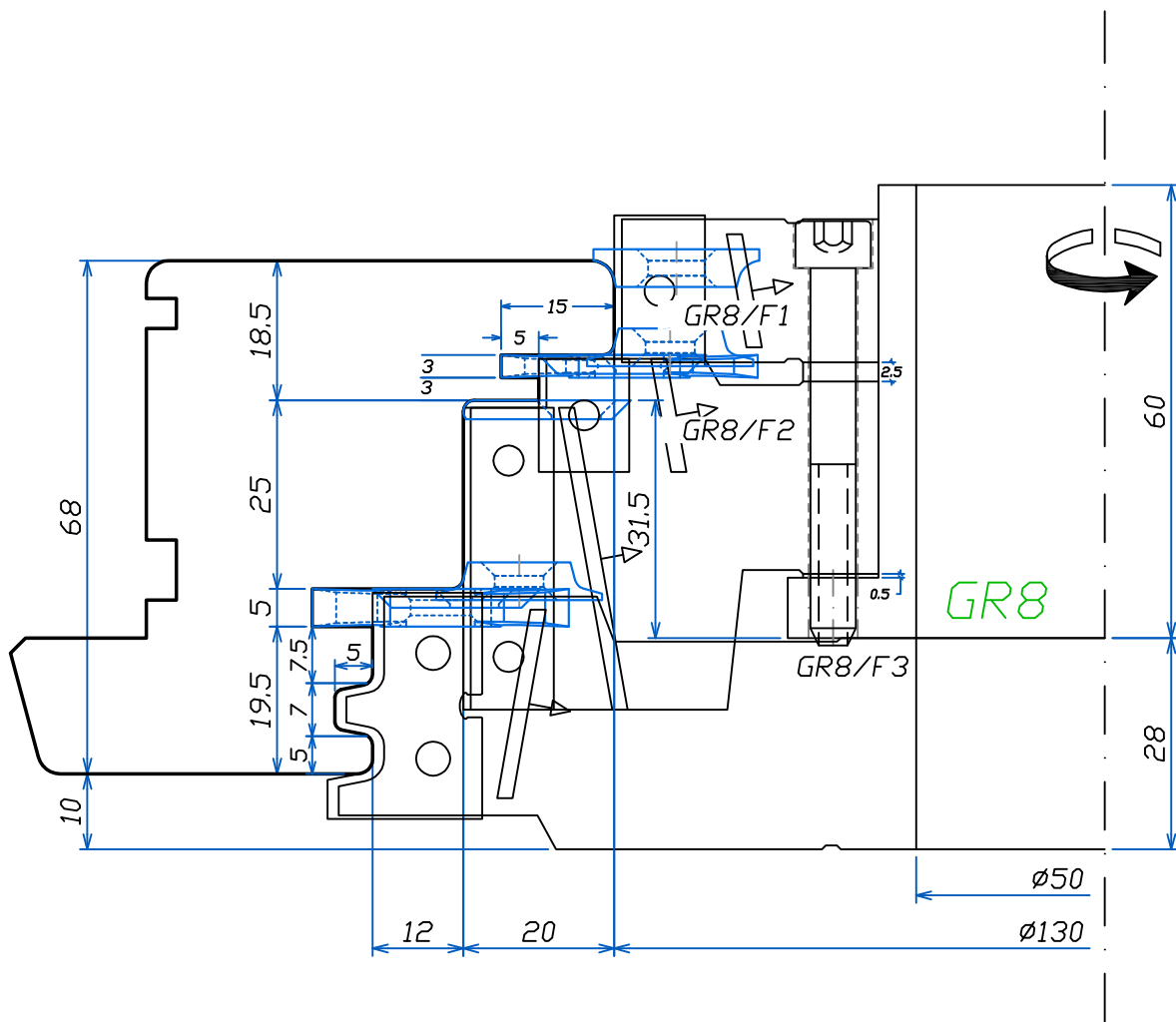

Utensile \ Ricambi	20x12x1,5	15x12x1,5	40x12x1,5	A3054D	22x16x5-R1,5	22x16x5-R3	22x22x2,5 R1,5	22x22x2,5	34x16x3	34x16x5
GR8/F1	2				2	2				
GR8/F2		2	2				2	2	2	
GR8/F3				2	2			2		2

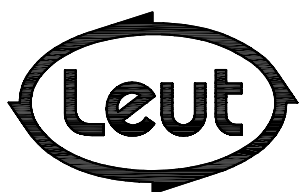

FABBRICA UTENSILI PER LEGNO
 via Pisano, n.1 - 37050 Asparetto di Cerea (VR)
 Tel. (0442) 83244 - Fax (0442) 83283
 Sito Internet - <http://www.leut.it> -
 E-Mail: info@leut.it

FIRMA:
 DATA: 05/11/2013
 ORD. N.:
 CLIENTE:

DENOMINAZIONE:
 DIS. CAD: **F6878F**

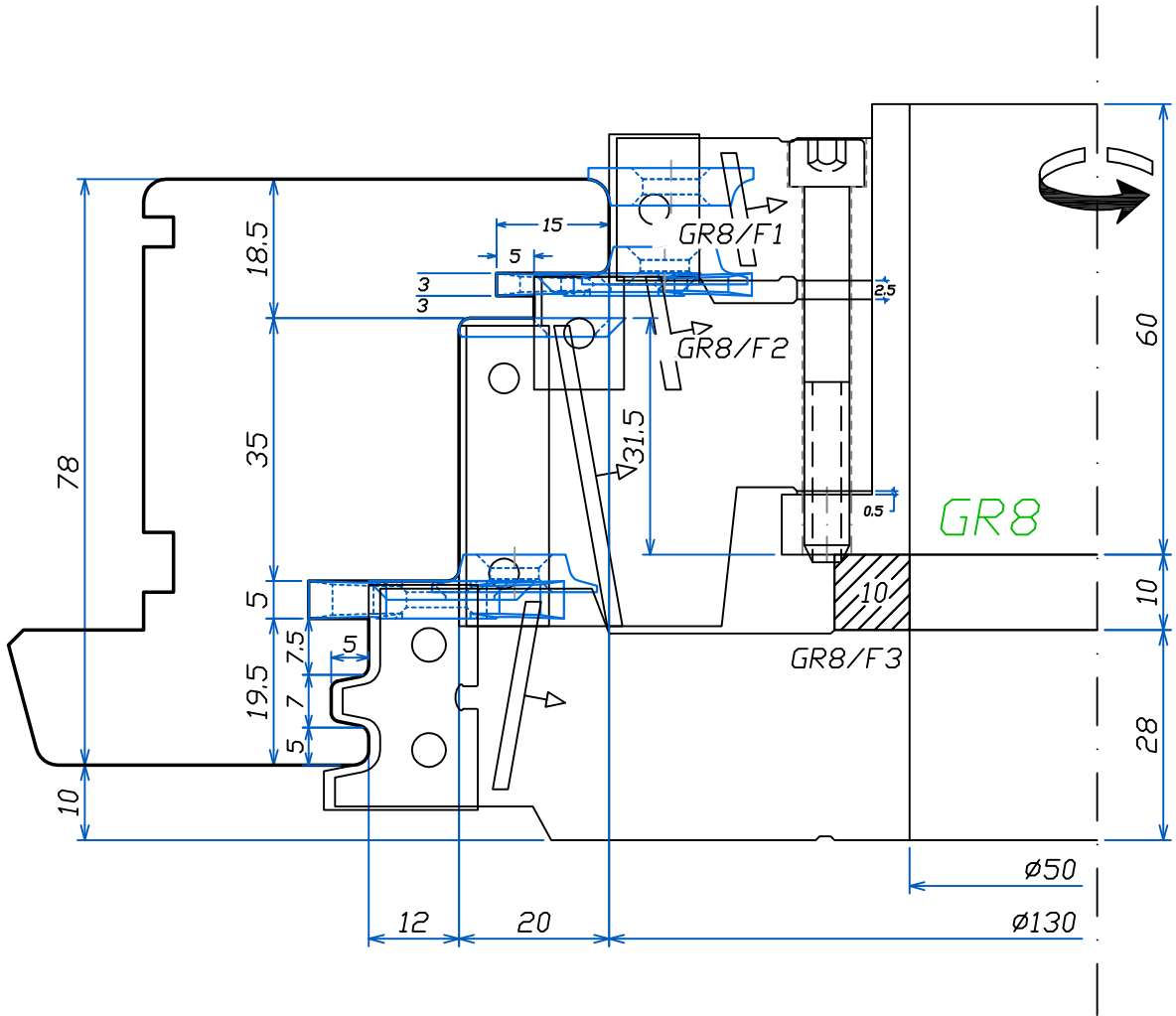

Utensile \ Ricambi	20x12x1,5	15x12x1,5	40x12x1,5	A3054D	22x16x5-R1,5	22x16x5-R3	22x22x2,5 R1,5	22x22x2,5	34x16x3	34x16x5
GR8/F1	2				2	2				
GR8/F2		2	2				2	2	2	
GR8/F3				2	2			2		2

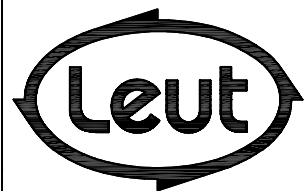

FABBRICA UTENSILI PER LEGNO
 via Pisano, n.1 - 37050 Asparetto di Cerea (VR)
 Tel. (0442) 83244 - Fax (0442) 83283
 Sito Internet - <http://www.leut.it> -
 E-Mail: info@leut.it

FIRMA:
 DATA: 05/11/2013
 ORD. N.:
 CLIENTE:

DENOMINAZIONE:
 DIS. CAD: **F6878F**

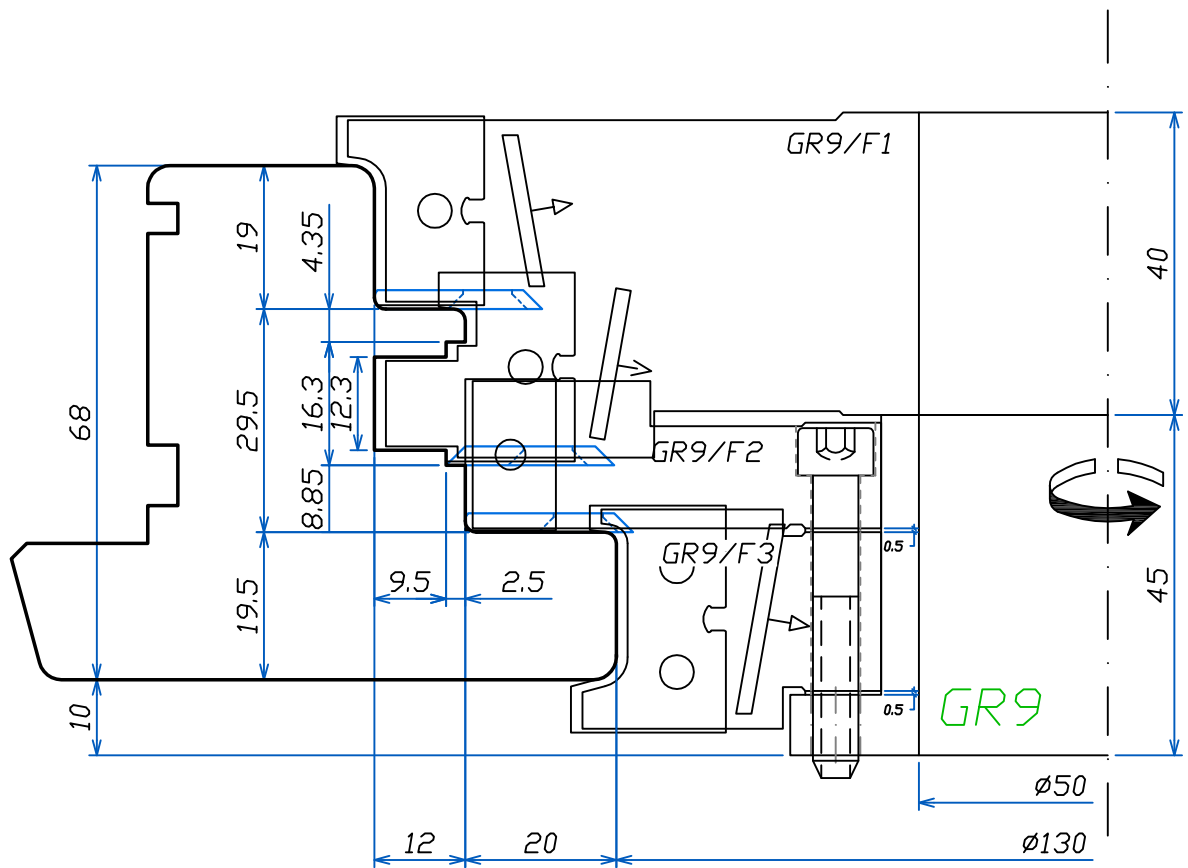

Utensile	Ricambi					
	A3062	A3061	20x12x1,5	A3060	22x22x2,5 R15	22x22x2,5
GR9/F1	2	2			2	2
GR9/F2			2		2	
GR9/F3				2		

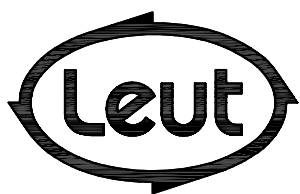

FABBRICA UTENSILI PER LEGNO
 via Pisano, n.1 - 37050 Asparetto di Cerea (VR)
 Tel. (0442) 83244 - Fax (0442) 83283
 Sito Internet - <http://www.leut.it> -
 E-Mail: info@leut.it

FIRMA:
 DATA: 05/11/2013
 ORD. N.:
 CLIENTE:

DENOMINAZIONE:
 DIS. CAD: **F6878F**

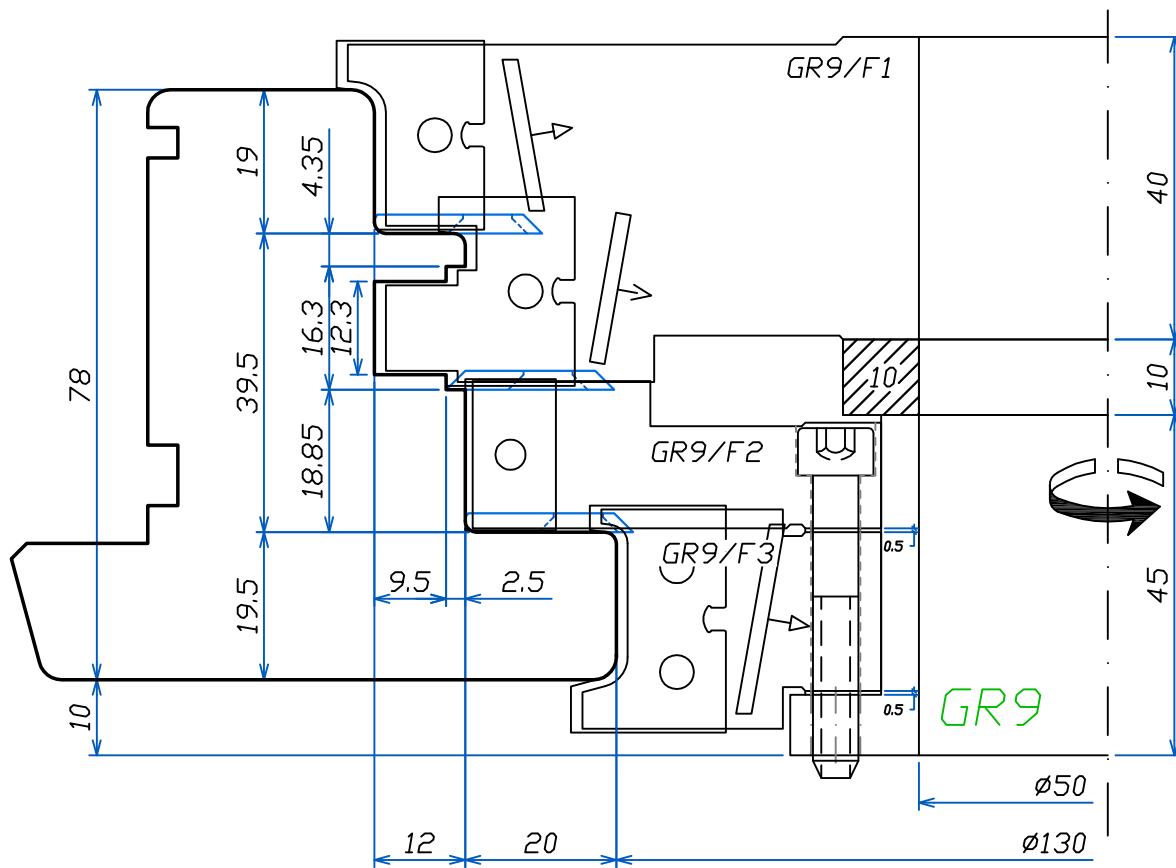

Utensile	Ricambi					
	A3062	A3061	20x12x1,5	A3060	22x22x2,5 R15	22x22x2,5
GR9/F1	2	2			2	2
GR9/F2			2		2	
GR9/F3				2		

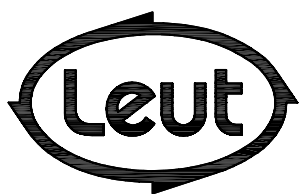

FABBRICA UTENSILI PER LEGNO
 via Pisano, n.1 - 37050 Asparetto di Cerea (VR)
 Tel. (0442) 83244 - Fax (0442) 83283
 Sito Internet - <http://www.leut.it> -
 E-Mail: info@leut.it

FIRMA:
 DATA: 05/11/2013
 ORD. N.:
 CLIENTE:

DENOMINAZIONE:
 DIS. CAD: **F6878F**

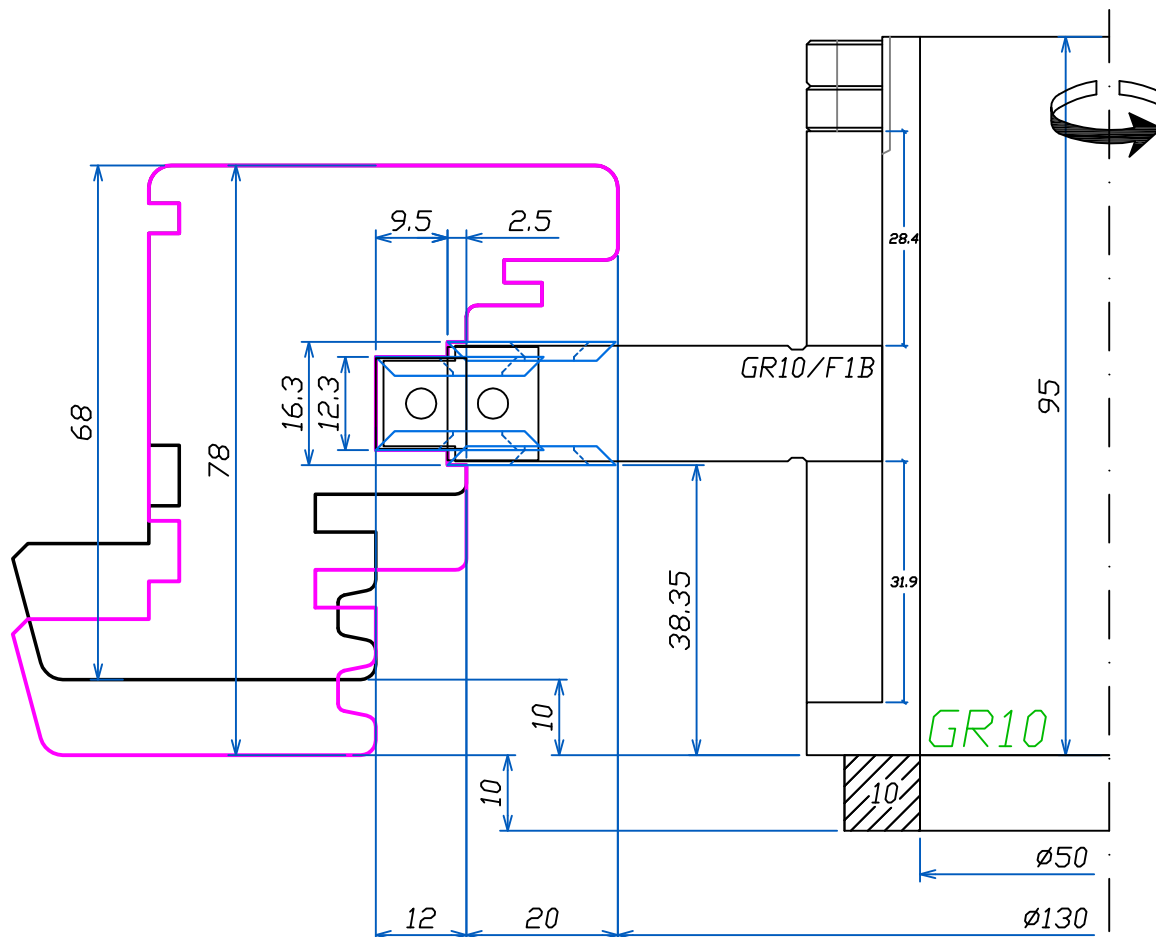

Utensile	Ricambi		
	12x12x15	15x12x15	14x14x2
GR10/F1B	2	2	8

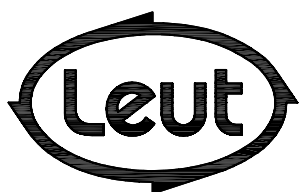

FABBRICA UTENSILI PER LEGNO
 via Pisano, n.1 - 37050 Asparetto di Cerea (VR)
 Tel. (0442) 83244 - Fax (0442) 83283
 Sito Internet - <http://www.leut.it> -
 E-Mail: info@leut.it

FIRMA:
 DATA: 05/11/2013
 ORD. N.:
 CLIENTE:

DENOMINAZIONE:
 DIS. CAD: **F6878F**

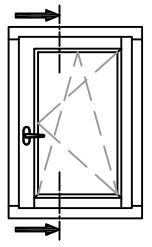

F6878H

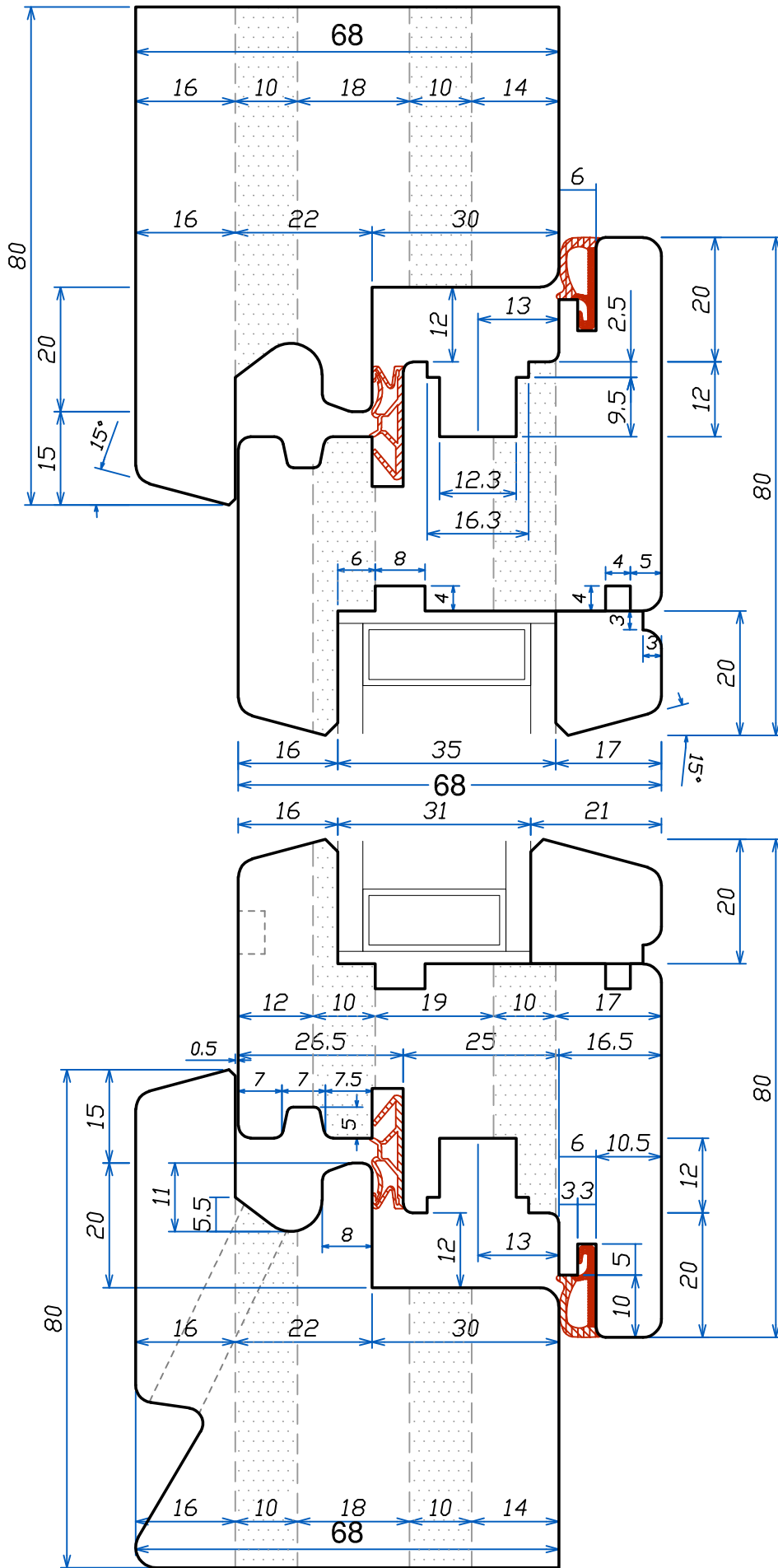

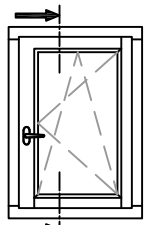

F6878H

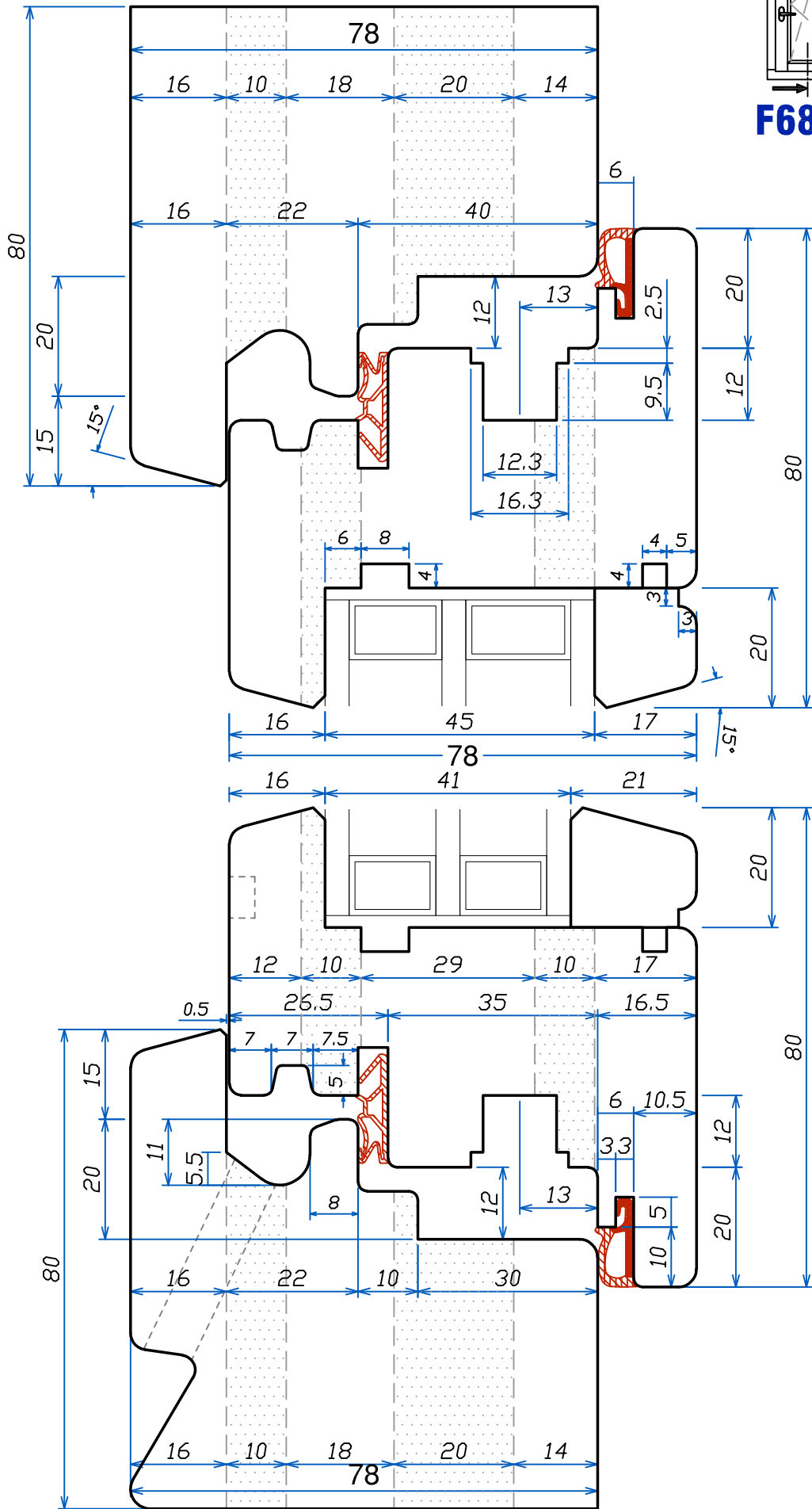

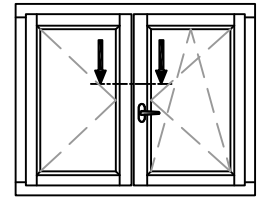

F6878H

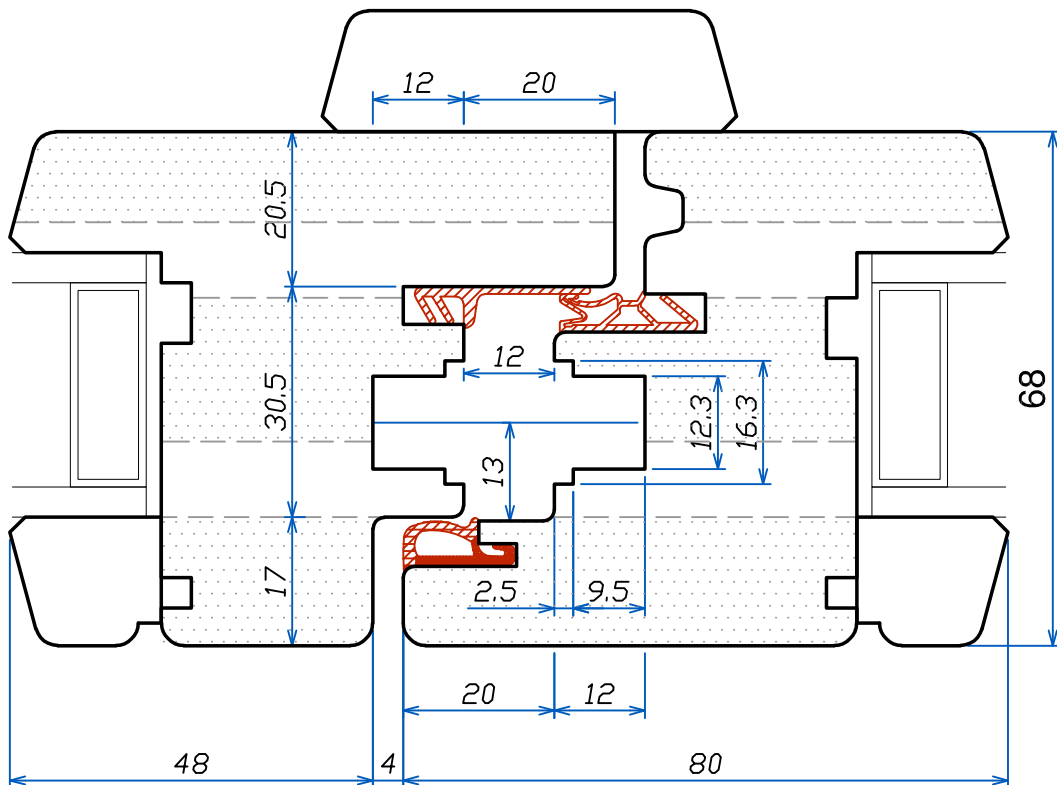

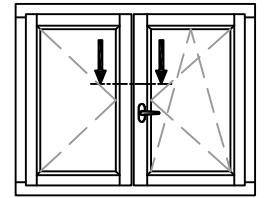

F6878H

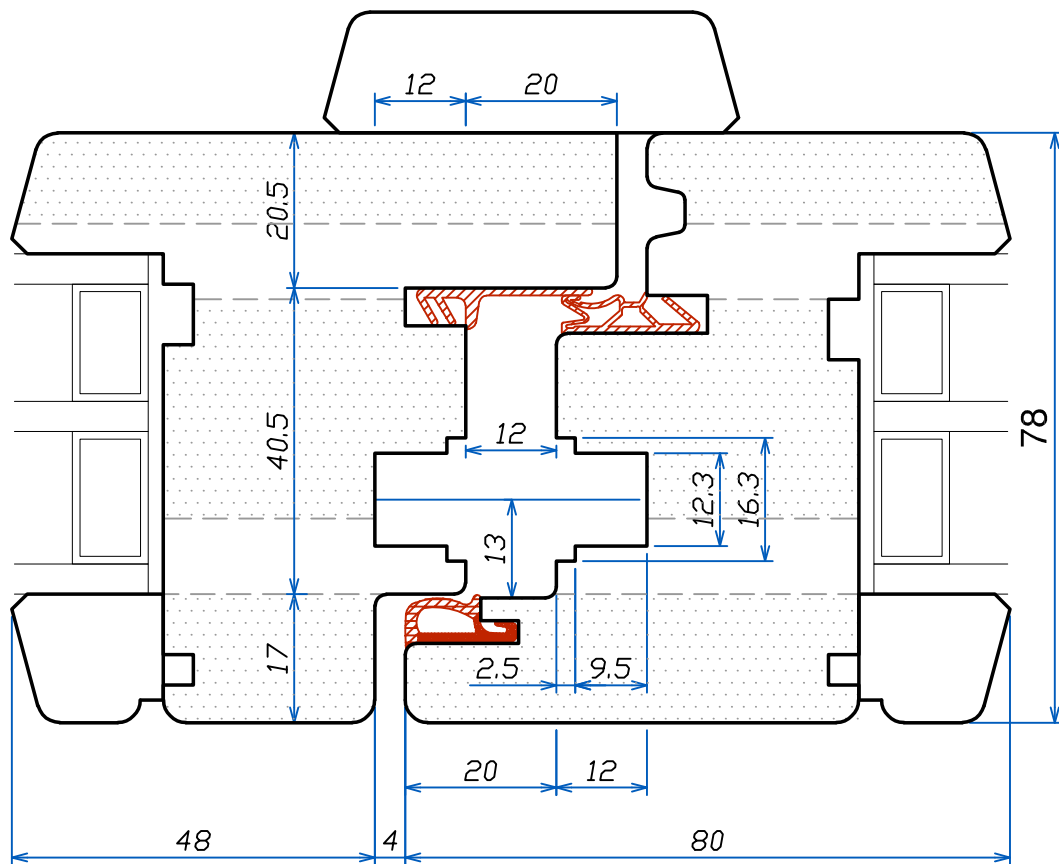

GR1-68

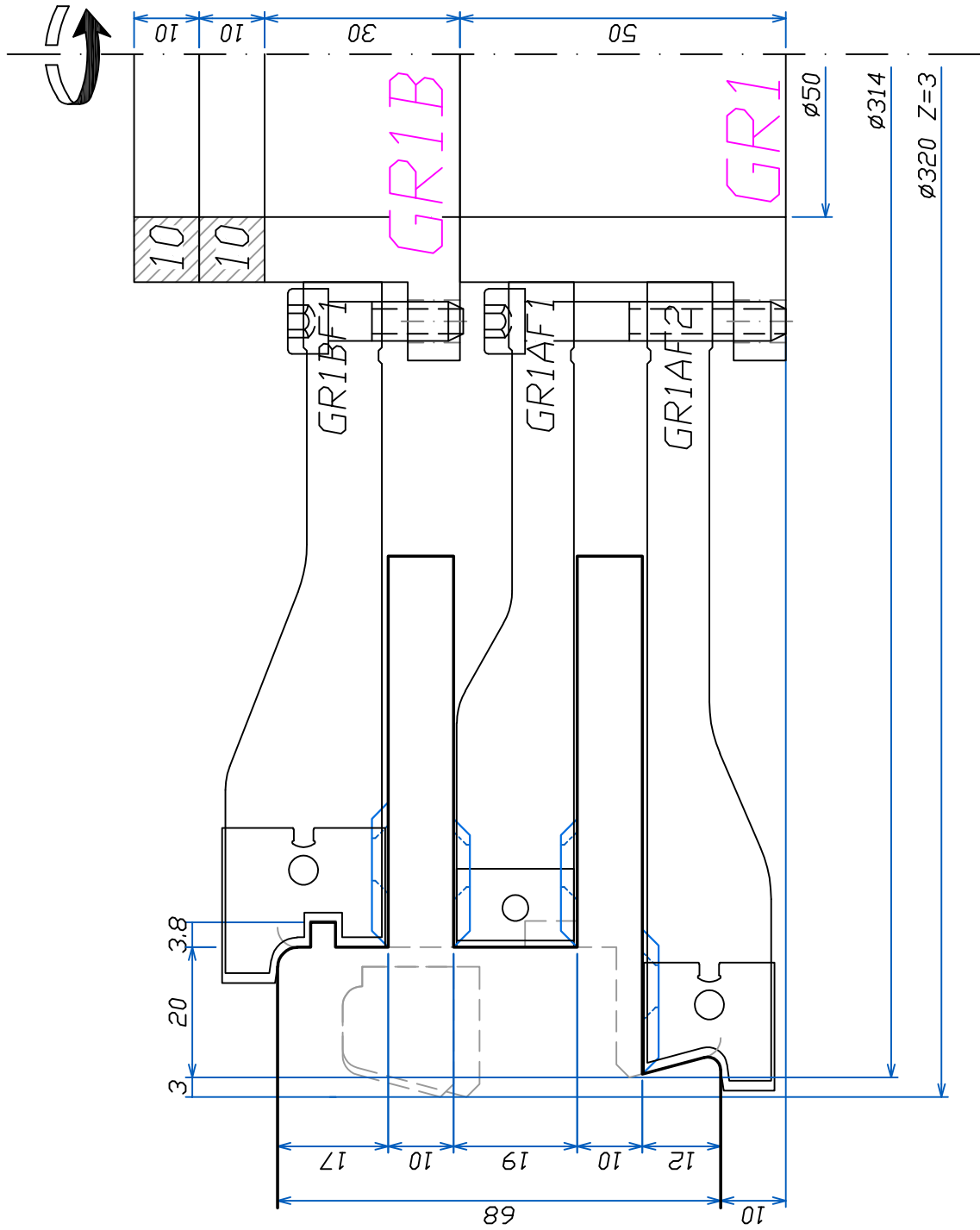

FABBRICA UTENSILI PER LEGNO
via Pisano, n.1 - 37050 Asparetto di Cerea (VR)
Tel. (0442) 83244 - Fax (0442) 83283
Sito Internet - <http://www.leut.it> -
E-Mail: giorgio.freddo@leut.it

FIRMA

DATA 24/10/2018

ORD. NUM.

CLIENTE

DENOMINAZIONE : TENON OUVRANT

SCALA : 1:1

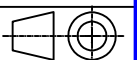

DISEGNO NUM. 01

GR1-78

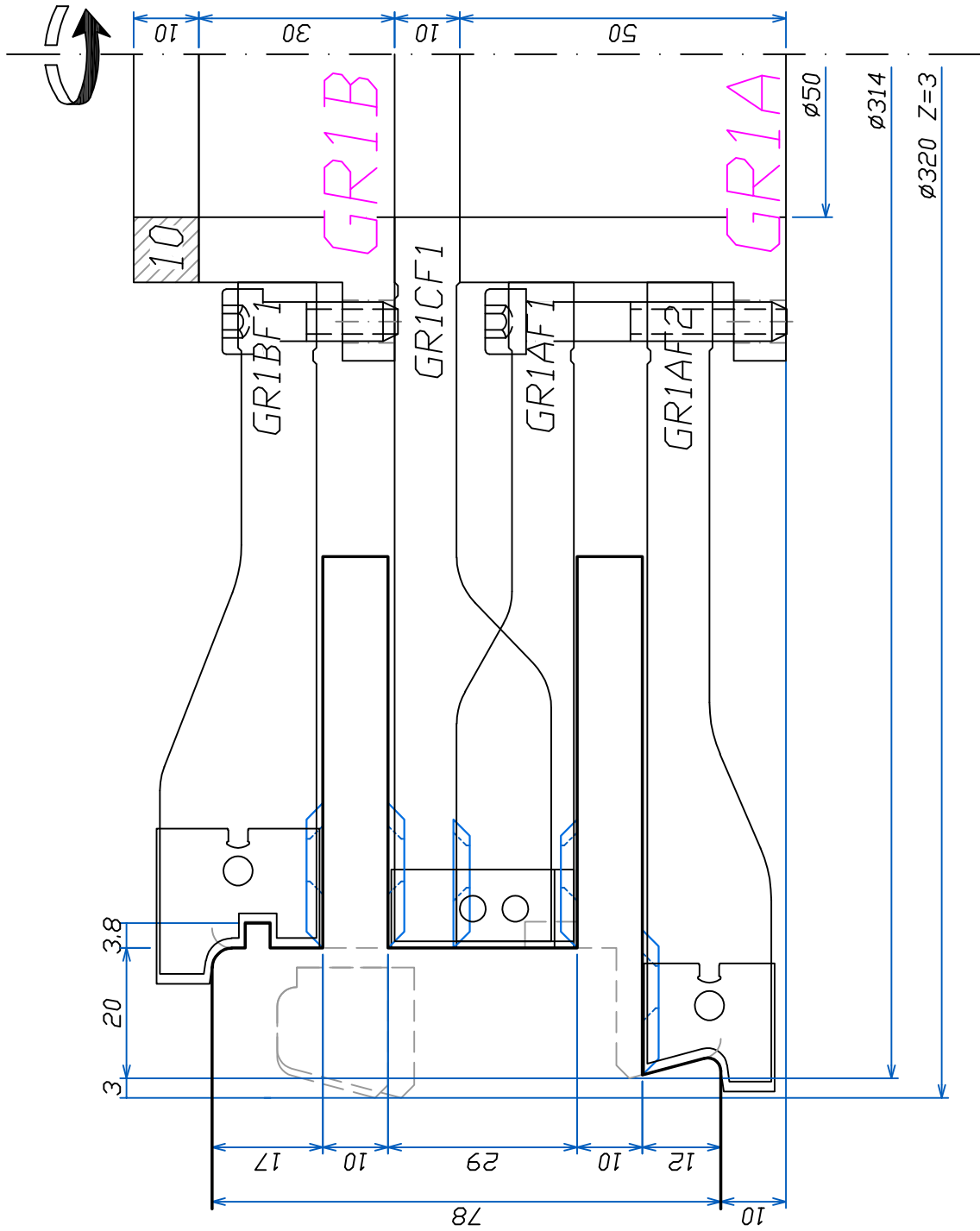

FABBRICA UTENSILI PER LEGNO
via Pisano, n.1 - 37050 Asparetto di Cerea (VR)
Tel. (0442) 83244 - Fax (0442) 83283
Sito Internet - <http://www.leut.it> -
E-Mail: giorgio.freddo@leut.it

FIRMA

DATA 24/10/2018

ORD. NUM.

CLIENTE

DENOMINAZIONE: TENON OUVRANT

SCALA: 1:1

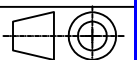

DISEGNO NUM. 02

LA LEUT S.R.L. E' PROPRIETARIA DEL PRESENTE DISEGNO E NE VIETA LA RIPRODUZIONE A TERZI SENZA LA DOVUTA AUTORIZZAZIONE.

GR2-68

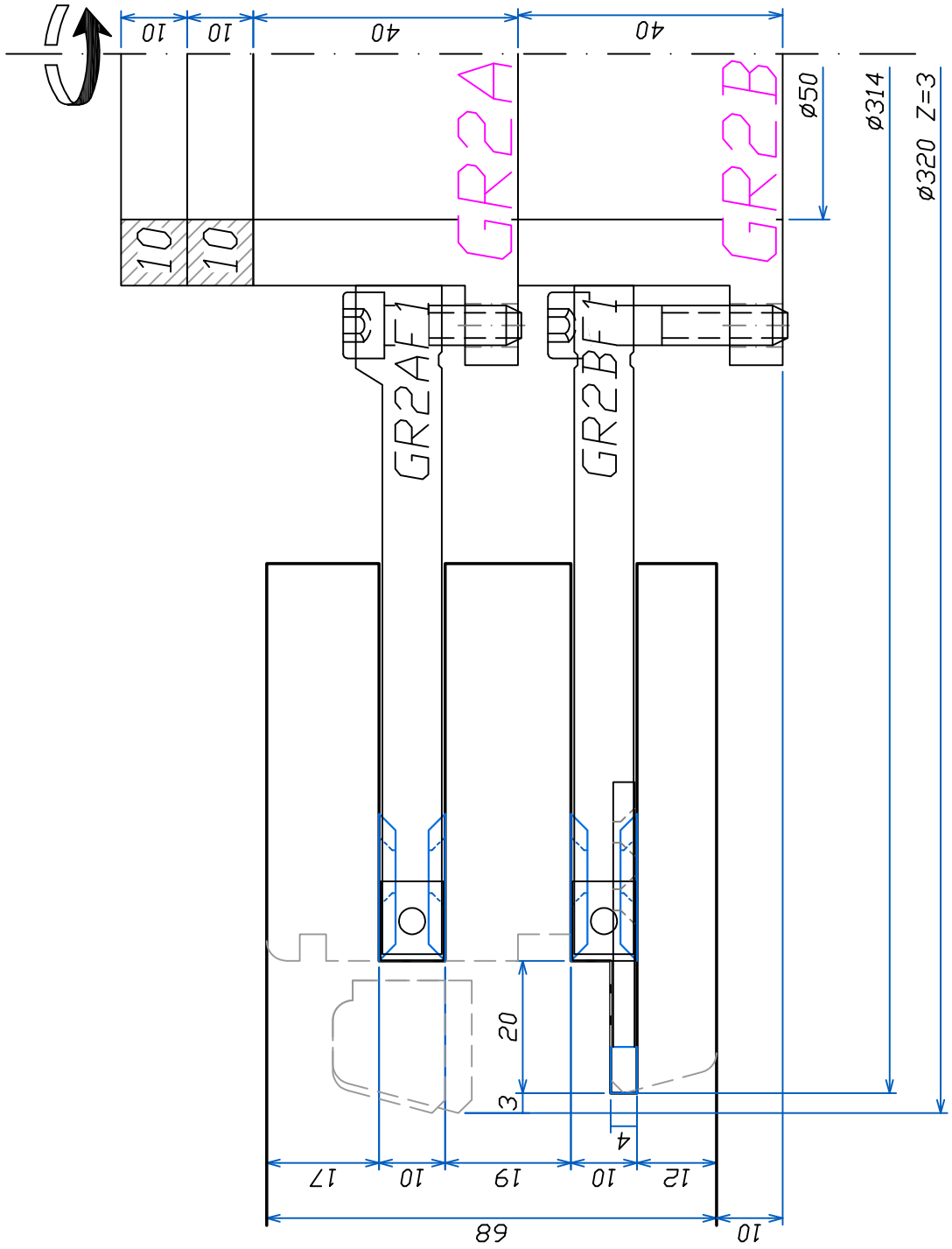

FABBRICA UTENSILI PER LEGNO
via Pisano, n.1 - 37050 Asparetto di Cerea (VR)
Tel. (0442) 83244 - Fax (0442) 83283
Sito Internet - <http://www.leut.it> -
E-Mail: giorgio.fireddo@leut.it

FIRMA
DATA 24/10/2018
ORD. NUM.
CLIENTE

DENOMINAZIONE : DOUBLE
ENFOURCHEMENT OUVRANT
SCALA : 1:1
DISEGNO NUM. 03

GR2-78

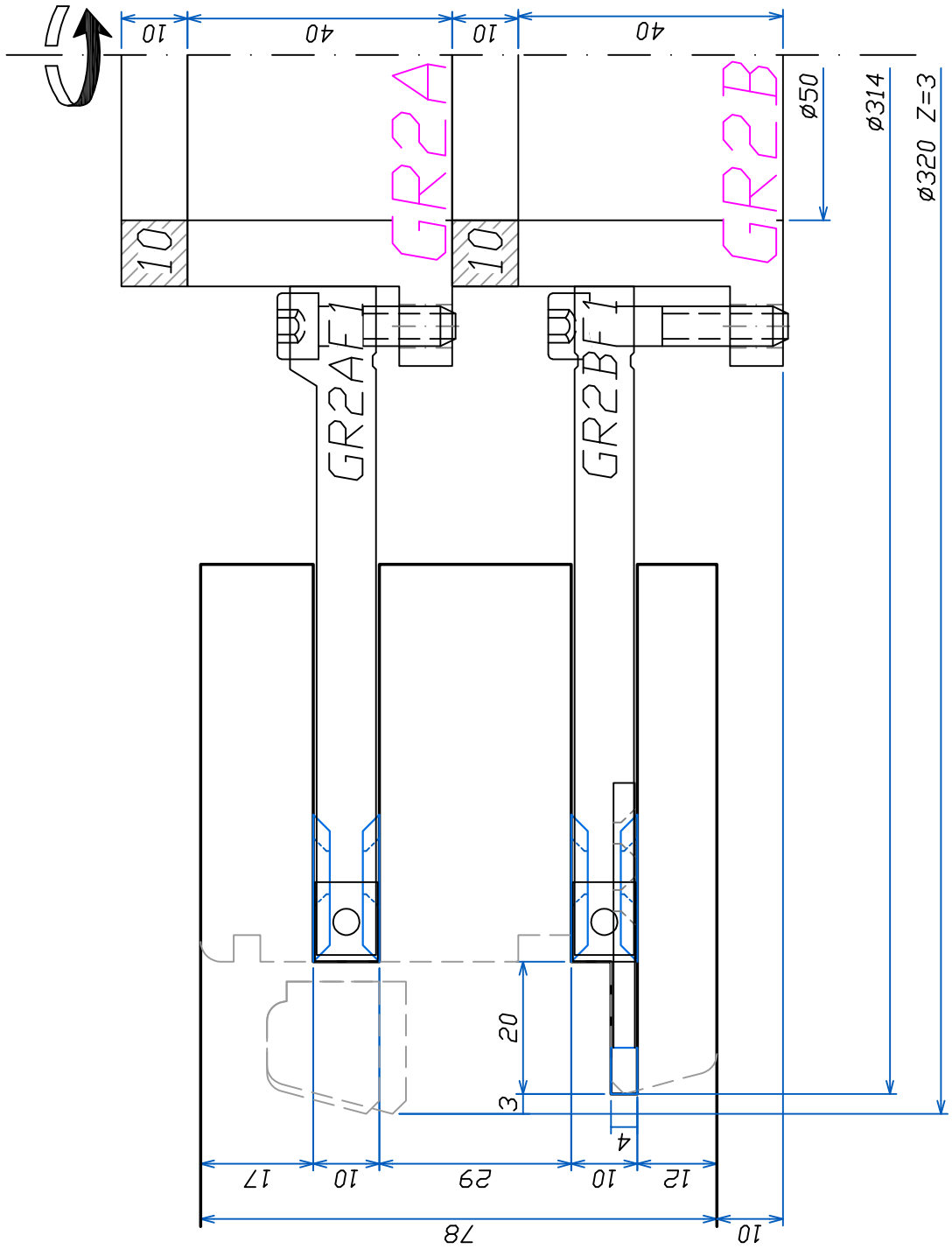

FABBRICA UTENSILI PER LEGNO
via Pisano, n.1 - 37050 Asparetto di Cerea (VR)
Tel. (0442) 83244 - Fax (0442) 83283
Sito Internet - <http://www.leut.it> -
E-Mail: giorgio.fireddo@leut.it

FIRMA

DATA 24/10/2018

ORD. NUM.

CLIENTE

DENOMINAZIONE : DOUBLE
ENFOURCHEMENT OUVRANT

SCALA : 1:1



DISEGNO NUM. 04

GR3-68

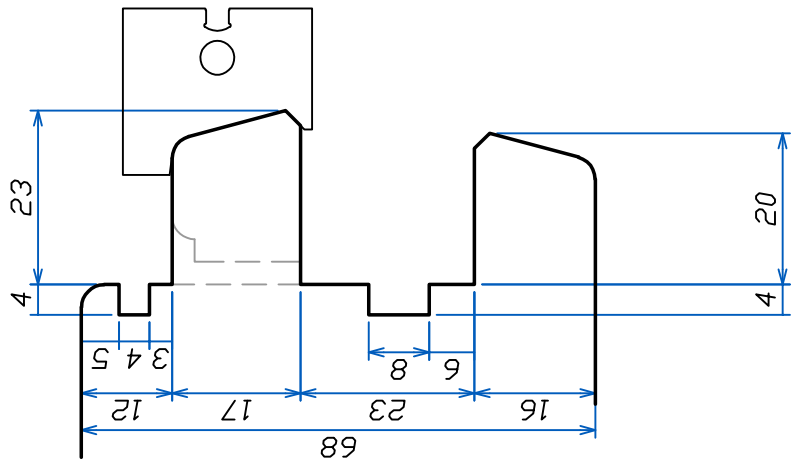
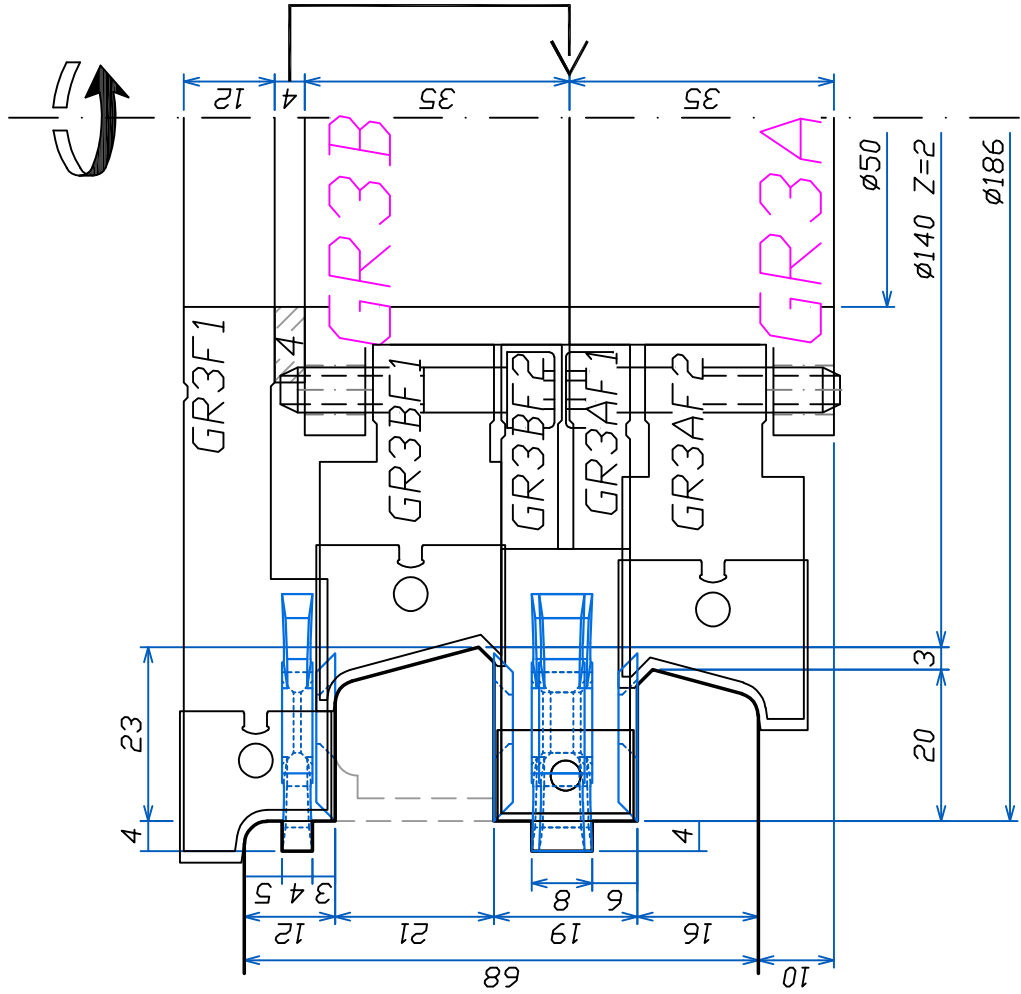

FABBRICA UTENSILI PER LEGNO
via Pisano, n.1 - 37050 Asparetto di Cerea (VR)
Tel. (0442) 83244 - Fax (0442) 83283
Sito Internet - <http://www.leut.it> -
E-Mail: giorgio.fireddo@leut.it

FIRMA

DATA 24/10/2018

ORD. NUM.

CLIENTE

DENOMINAZIONE: PROFILAGE
OUVRANT

SCALA: 1:1

DISEGNO NUM. 05



GR3-78

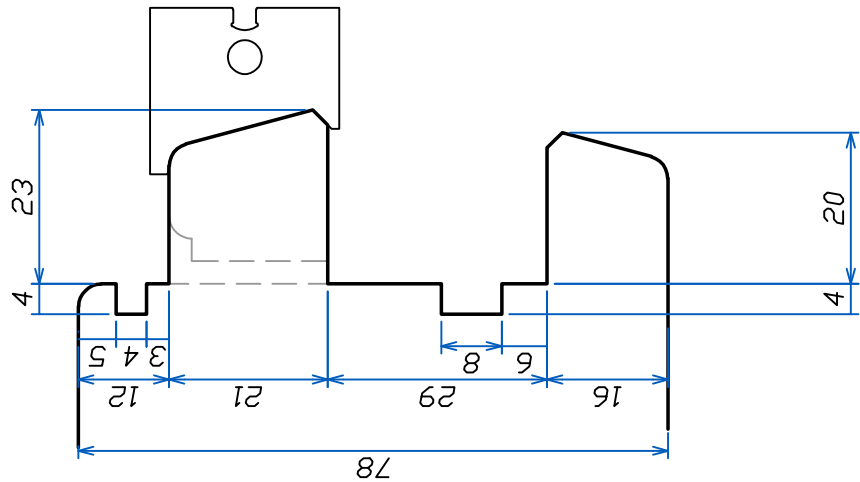
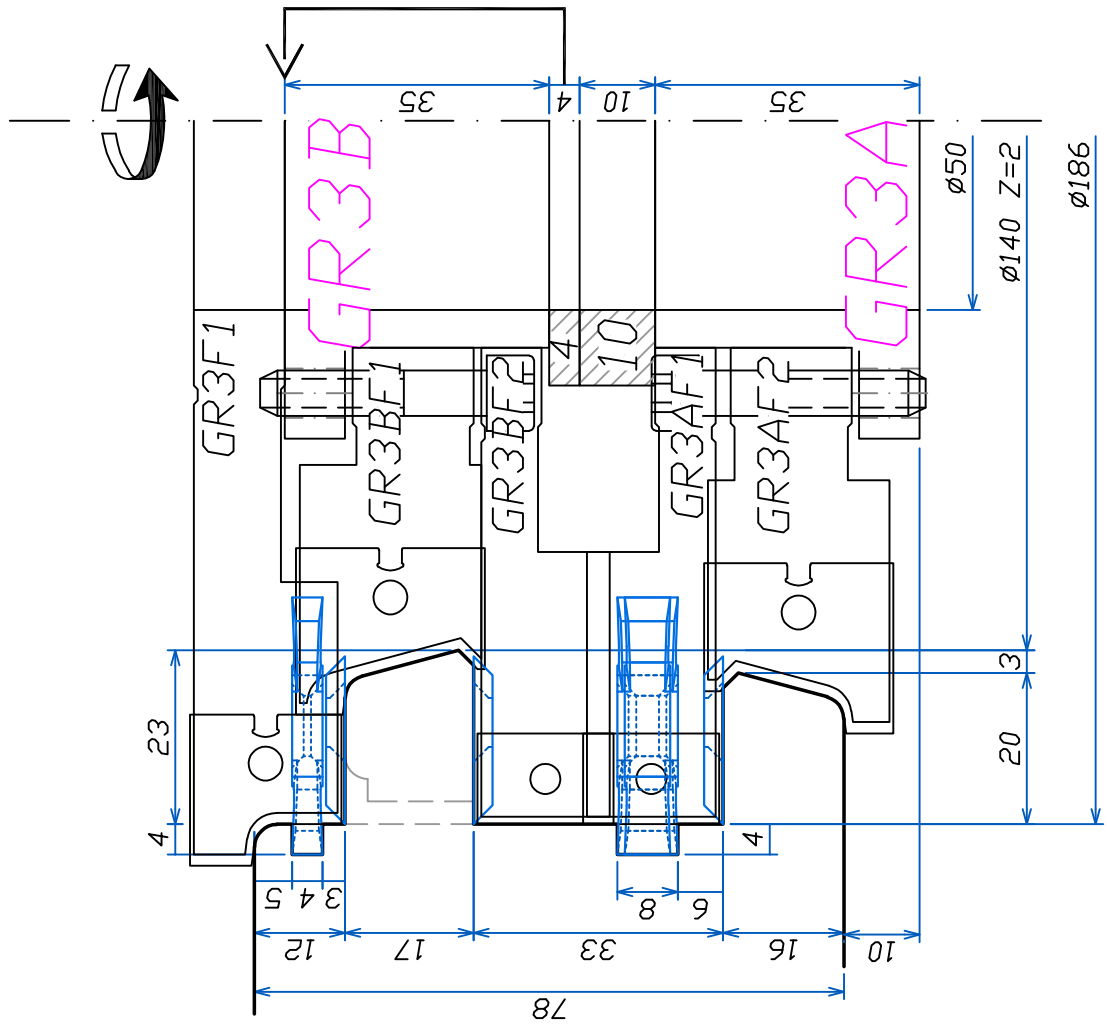

FABBRICA UTENSILI PER LEGNO
 via Pisano, n.1 - 37050 Asparetto di Cerea (VR)
 Tel. (0442) 83244 - Fax (0442) 83283
 Sito Internet - <http://www.leut.it> -
 E-Mail: giorgio.freddo@leut.it

FIRMA

DATA 24/10/2018

ORD. NUM.

CLIENTE

DENOMINAZIONE: PROFILAGE
 OUVRANT

SCALA: 1:1

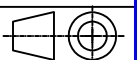

DISEGNO NUM. 06

GR4-68

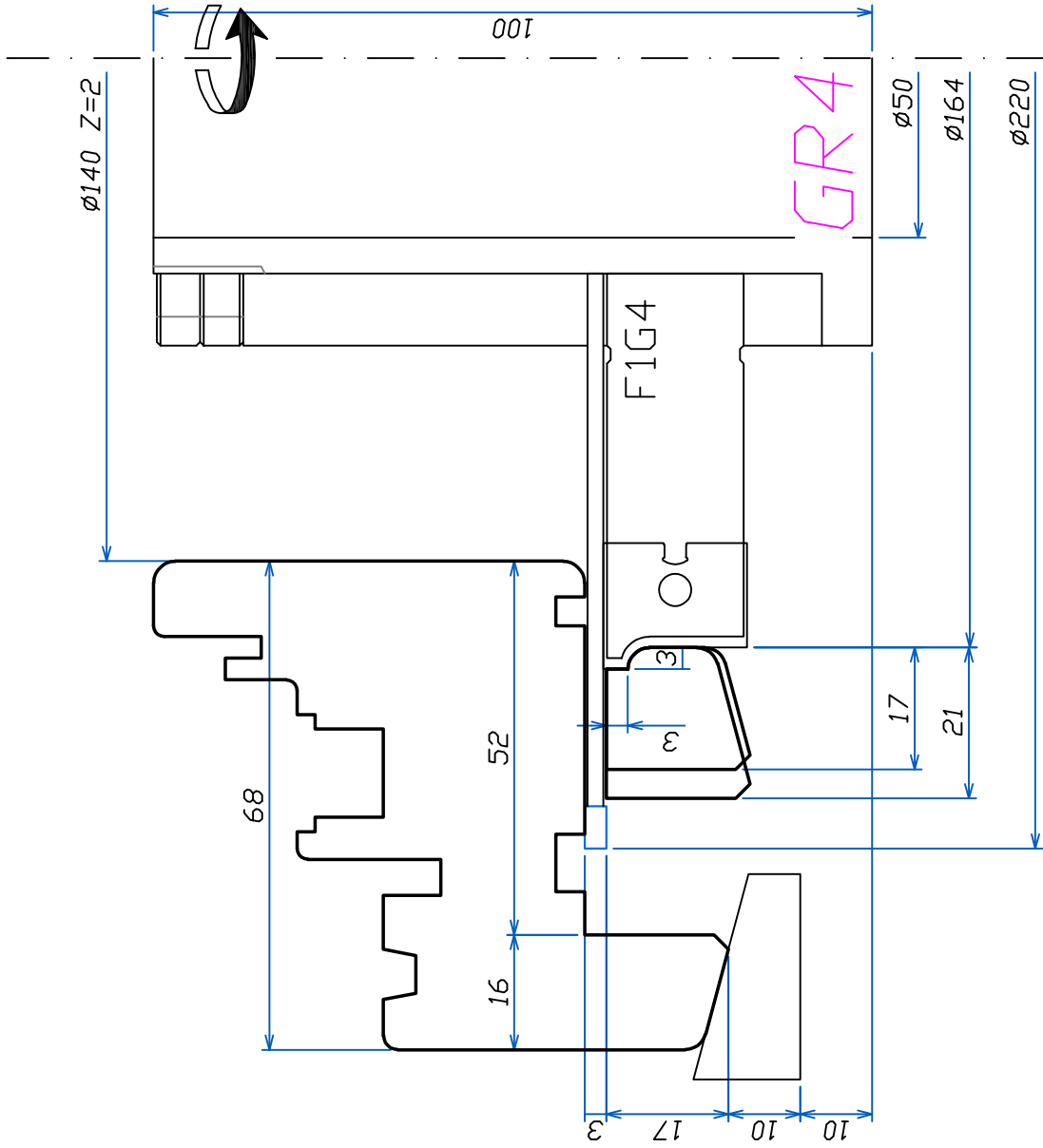

FABBRICA UTENSILI PER LEGNO
via Pisano, n.1 - 37050 Asparetto di Cerea (VR)
Tel. (0442) 83244 - Fax (0442) 83283
Sito Internet - <http://www.leut.it> -
E-Mail: giorgio.fireddo@leut.it

FIRMA

DATA 24/10/2018

ORD. NUM.

CLIENTE

DENOMINAZIONE : RECUPERATION
DE LA PARECLOUSE

SCALA : 1:1

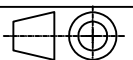

DISEGNO NUM. 07

GR4-78

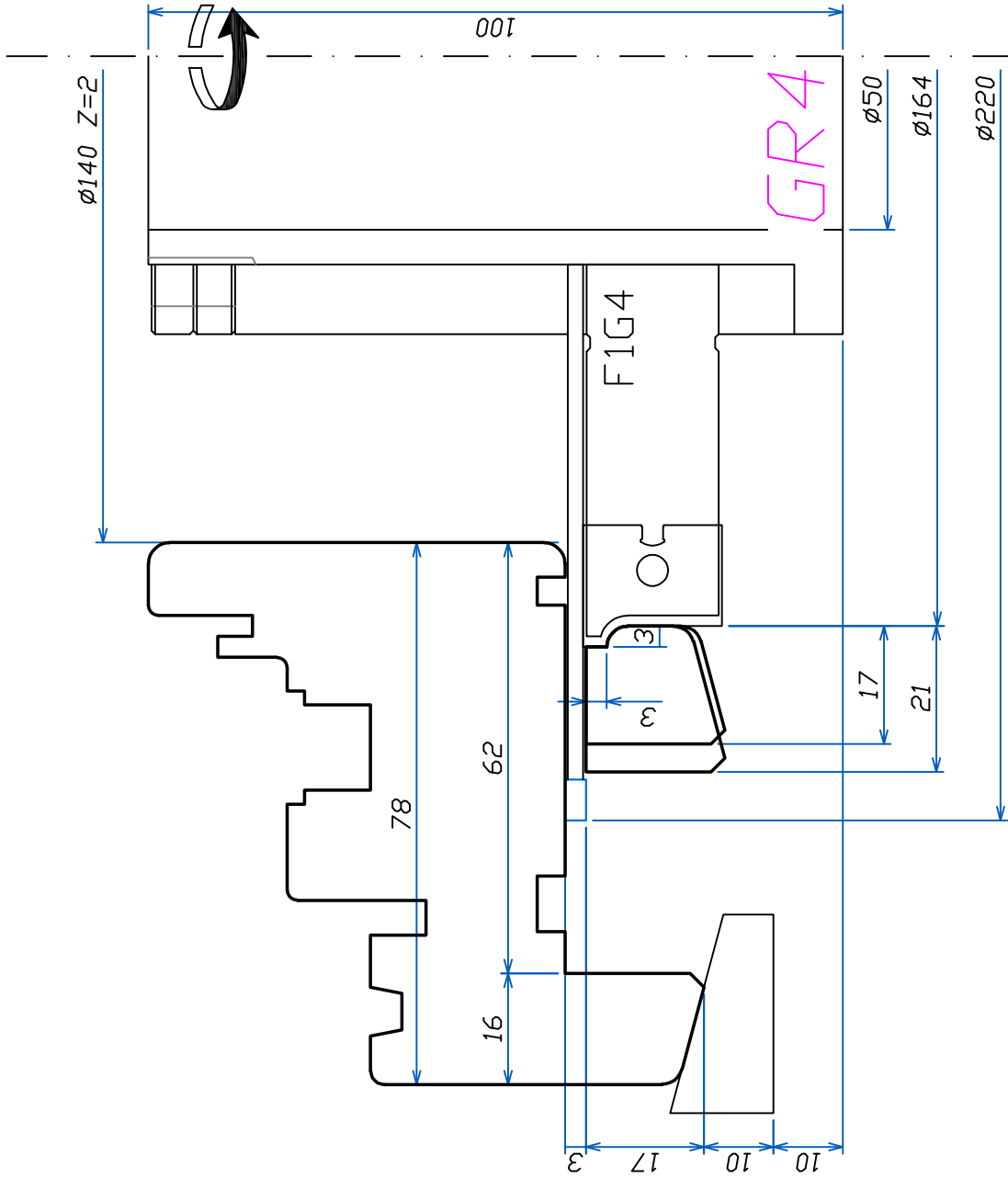

FABBRICA UTENSILI PER LEGNO
via Pisano, n.1 - 37050 Asparetto di Cerea (VR)
Tel. (0442) 83244 - Fax (0442) 83283
Sito Internet - <http://www.leut.it> -
E-Mail: giorgio.fireddo@leut.it

FIRMA

DATA 24/10/2018

ORD. NUM.

CLIENTE

DENOMINAZIONE : RECUPERATION
DE LA PARECLOSE

SCALA : 1:1



DISEGNO NUM. 08

GR5-68

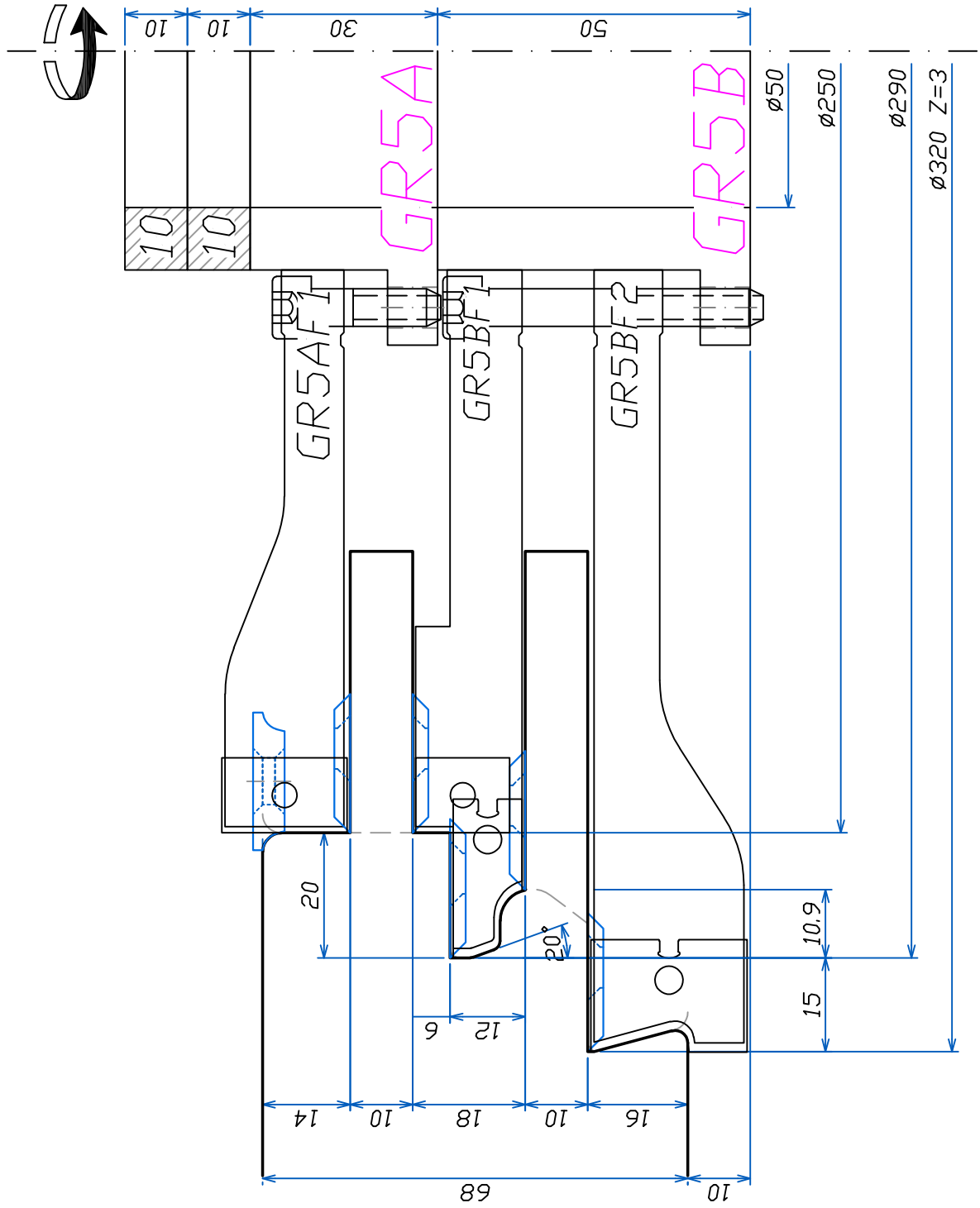

FABBRICA UTENSILI PER LEGNO
via Pisano, n.1 - 37050 Asparetto di Cerea (VR)
Tel. (0442) 83244 - Fax (0442) 83283
Sito Internet - <http://www.leut.it> -
E-Mail: giorgio.freddo@leut.it

FIRMA
DATA 24/10/2018
ORD. NUM.
CLIENTE

DENOMINAZIONE : TENON
DORMANT
SCALA : 1:1
DISEGNO NUM. 09

LA LEUT S.R.L. E' PROPRIETARIA DEL PRESENTE DISEGNO E NE VIETA LA RIPRODUZIONE A TERZI SENZA LA DOVUTA AUTORIZZAZIONE.

GR5-78

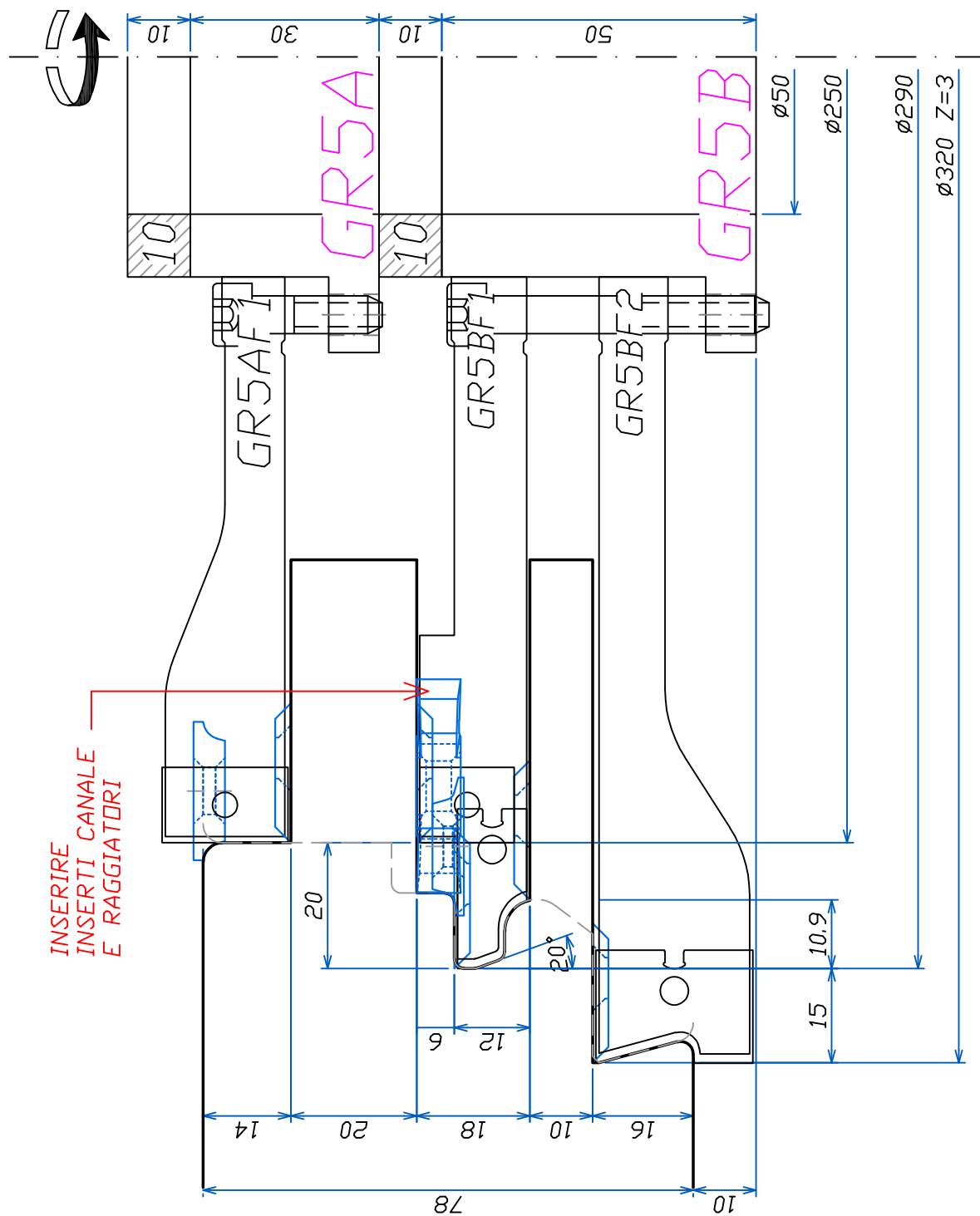

FABBRICA UTENSILI PER LEGNO
 via Pisano, n.1 - 37050 Asparetto di Cerea (VR)
 Tel. (0442) 83244 - Fax (0442) 83283
 Sito Internet - <http://www.leut.it> -
 E-Mail: giorgio.fireddo@leut.it

FIRMA

DATA 24/10/2018

ORD. NUM.

CLIENTE

DENOMINAZIONE: TENON
 DORMANT

SCALA: 1:1

DISEGNO NUM. 10

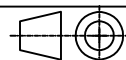

GR6-68

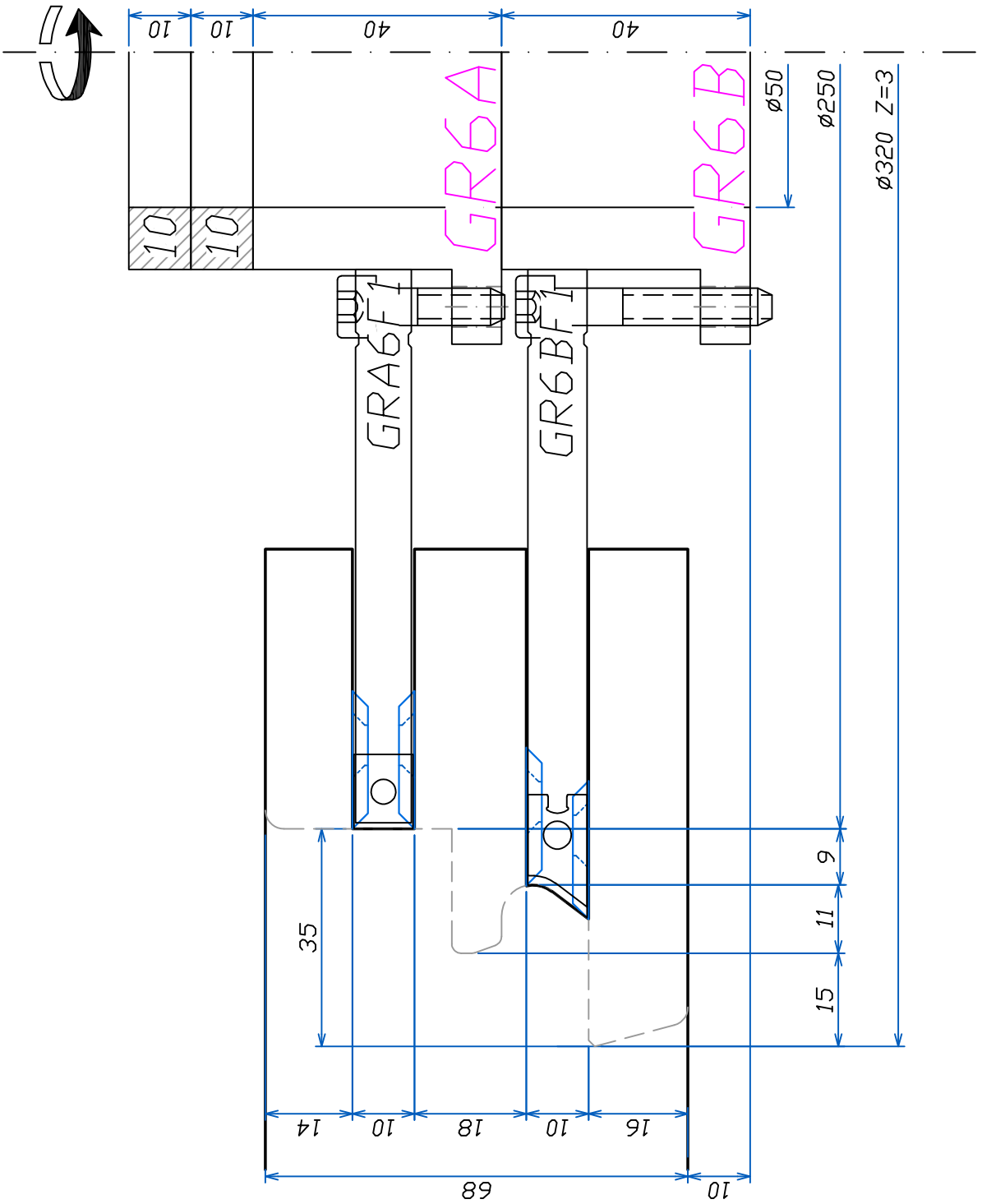

FABBRICA UTENSILI PER LEGNO
via Pisano, n.1 - 37050 Asparetto di Cerea (VR)
Tel. (0442) 83244 - Fax (0442) 83283
Sito Internet - <http://www.leut.it> -
E-Mail: giorgio.fireddo@leut.it

FIRMA
DATA 24/10/2018
ORD. NUM.
CLIENTE

DENOMINAZIONE: ENFOURCHEMENT
DORMANT
SCALA: 1:1
DISEGNO NUM. 11

GR6-78

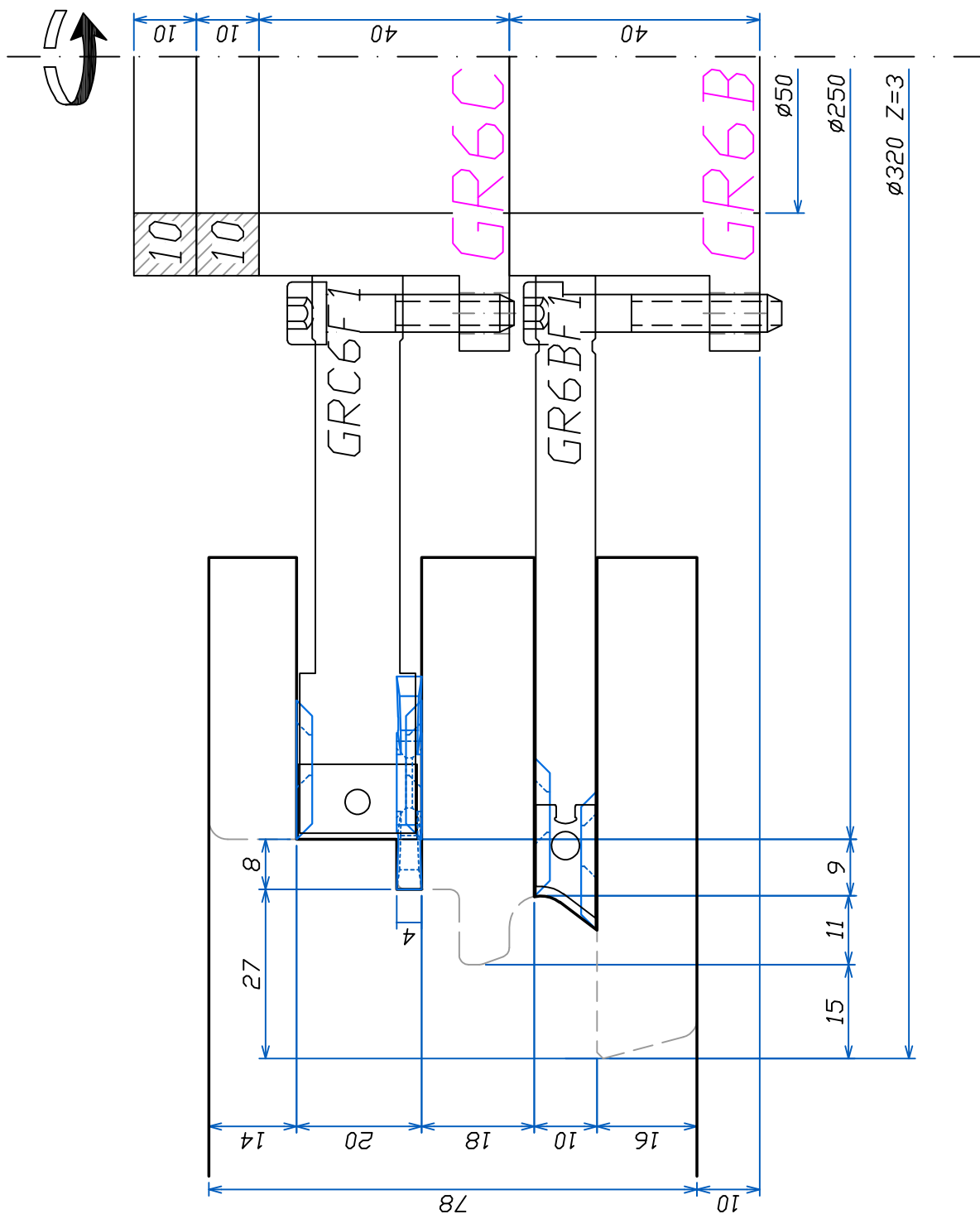

FABBRICA UTENSILI PER LEGNO
 via Pisano, n.1 - 37050 Asparetto di Cerea (VR)
 Tel. (0442) 83244 - Fax (0442) 83283
 Sito Internet - <http://www.leut.it> -
 E-Mail: giorgio.fireddo@leut.it

FIRMA

DATA 24/10/2018

ORD. NUM.

CLIENTE

DENOMINAZIONE: ENFOUCHEMENT DORMANT

SCALA: 1:1

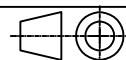

DISEGNO NUM. 12

GR7-68

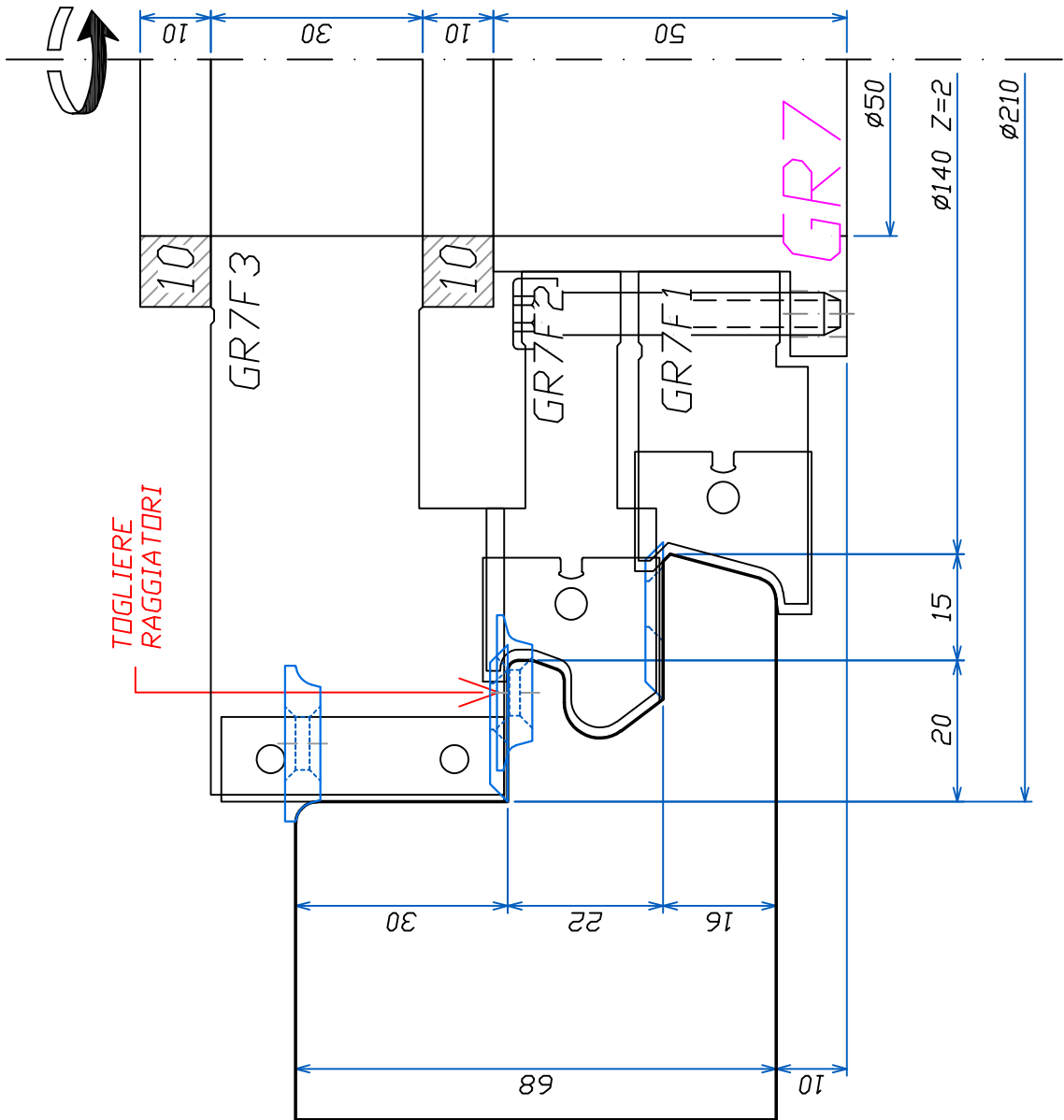

FABBRICA UTENSILI PER LEGNO
via Pisano, n.1 - 37050 Asparetto di Cerea (VR)
Tel. (0442) 83244 - Fax (0442) 83283
Sito Internet - <http://www.leut.it> -
E-Mail: giorgio.fireddo@leut.it

FIRMA

DATA 24/10/2018

ORD. NUM.

CLIENTE

DENOMINAZIONE : PROFILAGE
DORMANT

SCALA : 1:1



DISEGNO NUM. 13

GR7-78

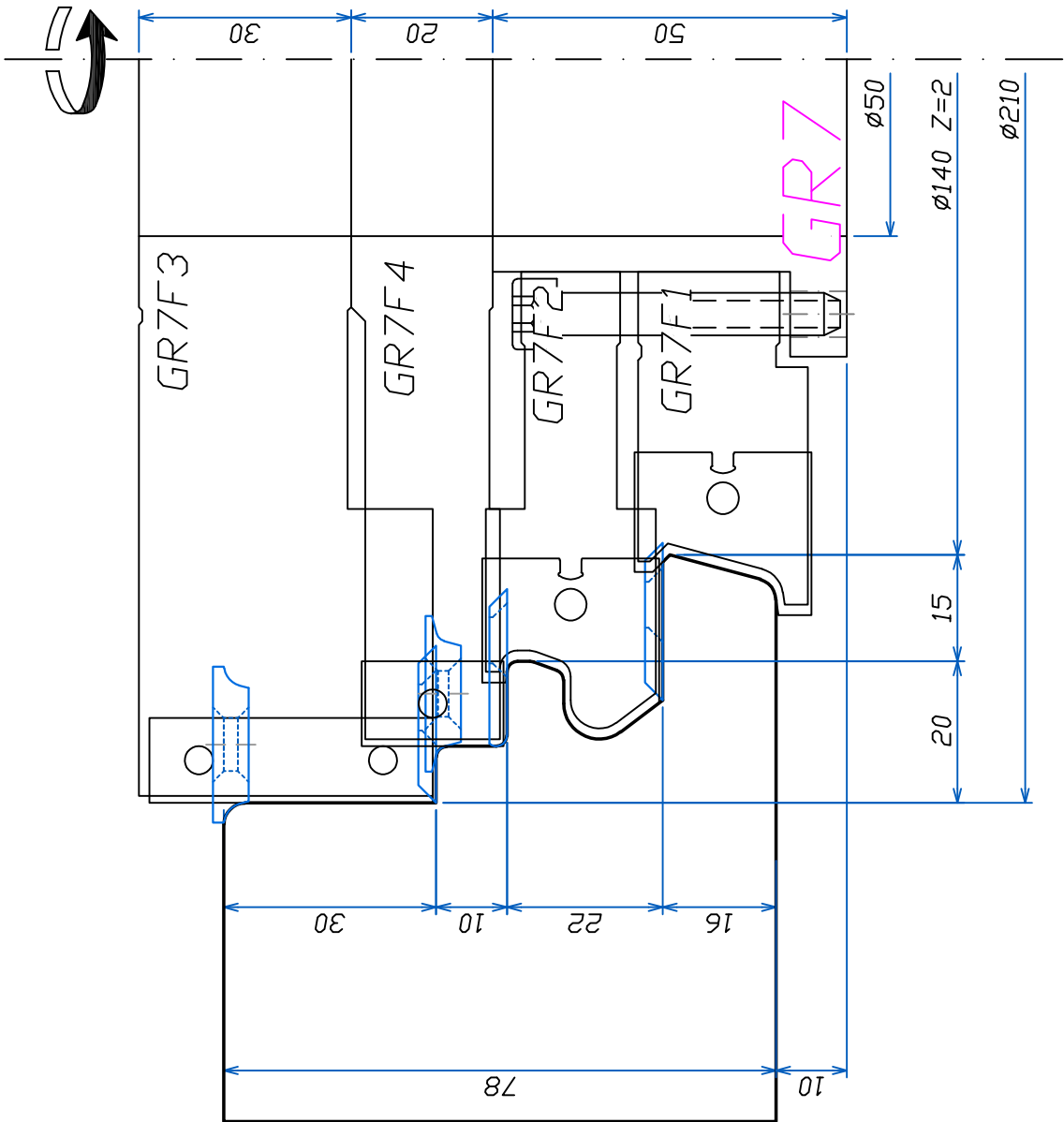

FABBRICA UTENSILI PER LEGNO
via Pisano, n.1 - 37050 Asparetto di Cerea (VR)
Tel. (0442) 83244 - Fax (0442) 83283
Sito Internet - <http://www.leut.it> -
E-Mail: giorgio.fireddo@leut.it

FIRMA

DATA 24/10/2018

ORD. NUM.

CLIENTE

DENOMINAZIONE : PROFILAGE
DORMANT

SCALA : 1:1

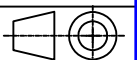

DISEGNO NUM. 14

LA LEUT S.R.L. E' PROPRIETARIA DEL PRESENTE DISEGNO E NE VIETA LA RIPRODUZIONE A TERZI SENZA LA DOVUTA AUTORIZZAZIONE.

GR8-68

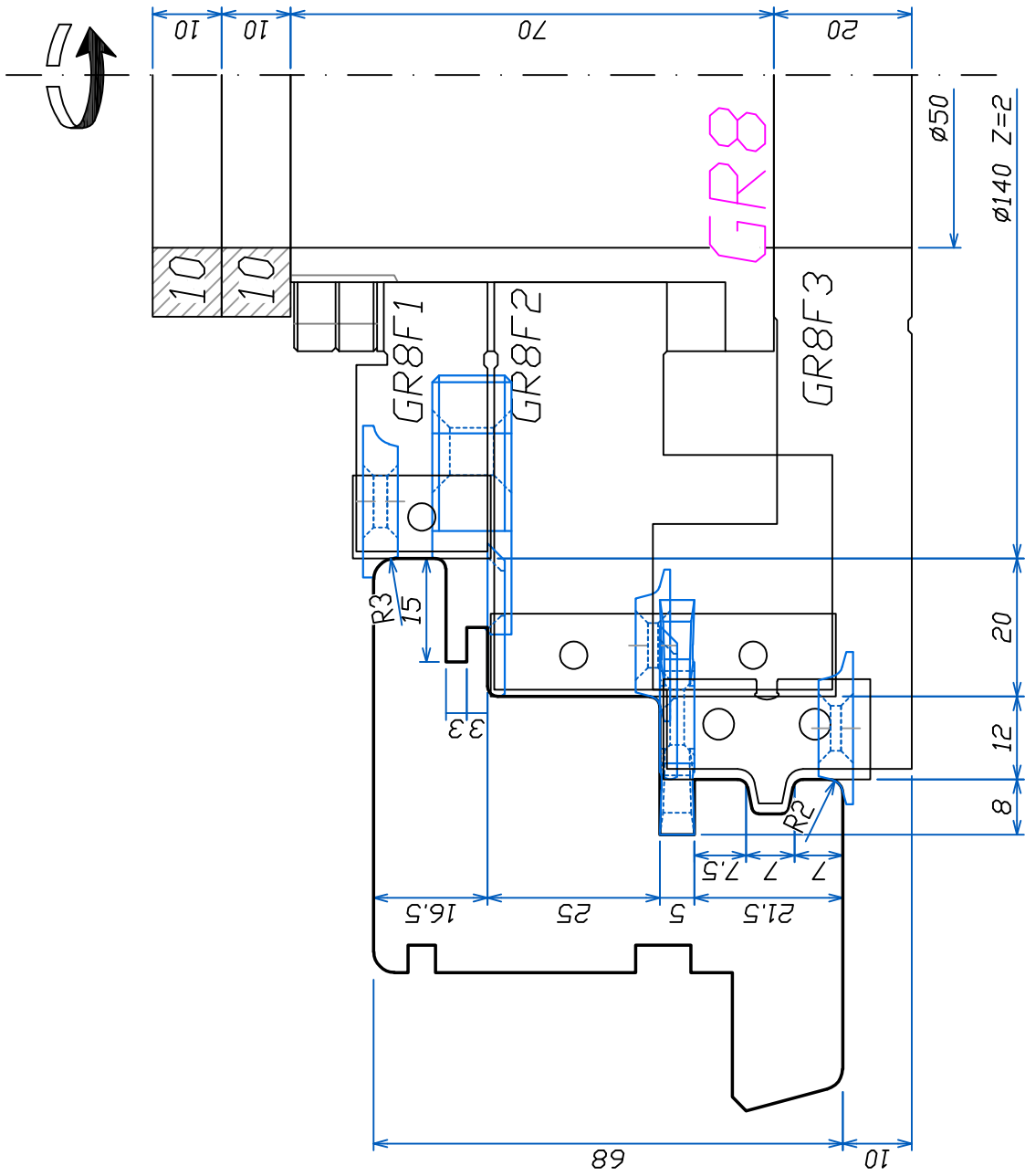

FABBRICA UTENSILI PER LEGNO
 via Pisano, n.1 - 37050 Asparetto di Cerea (VR)
 Tel. (0442) 83244 - Fax (0442) 83283
 Sito Internet - <http://www.leut.it> -
 E-Mail: giorgio.fireddo@leut.it

FIRMA
 DATA 24/10/2018
 ORD. NUM.
 CLIENTE

DENOMINAZIONE: CALIBRAGE OUVRANT
 SCALA: 1:1
 DISEGNO NUM. 15

GR8-78

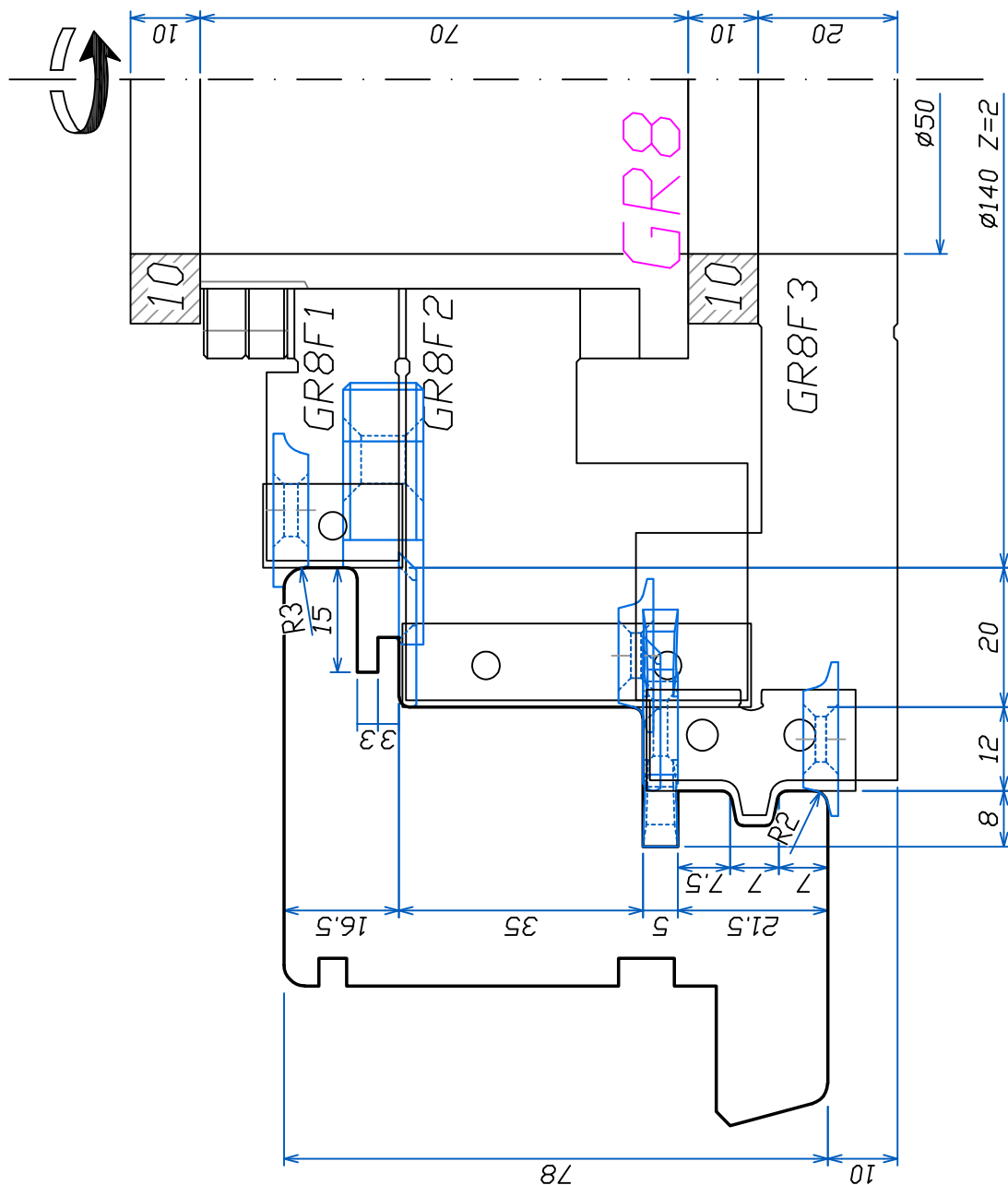

FABBRICA UTENSILI PER LEGNO
 via Pisano, n.1 - 37050 Asparetto di Cerea (VR)
 Tel. (0442) 83244 - Fax (0442) 83283
 Sito Internet - <http://www.leut.it> -
 E-Mail: giorgio.fireddo@leut.it

FIRMA

DATA 24/10/2018

ORD. NUM.

CLIENTE

DENOMINAZIONE: CALIBRAGE
 OUVRANT

SCALA: 1:1

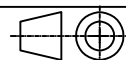

DISEGNO NUM. 16

LA LEUT S.R.L. E' PROPRIETARIA DEL PRESENTE DISEGNO E NE VIETA LA RIPRODUZIONE A TERZI SENZA LA DOVUTA AUTORIZZAZIONE.

GR9-68

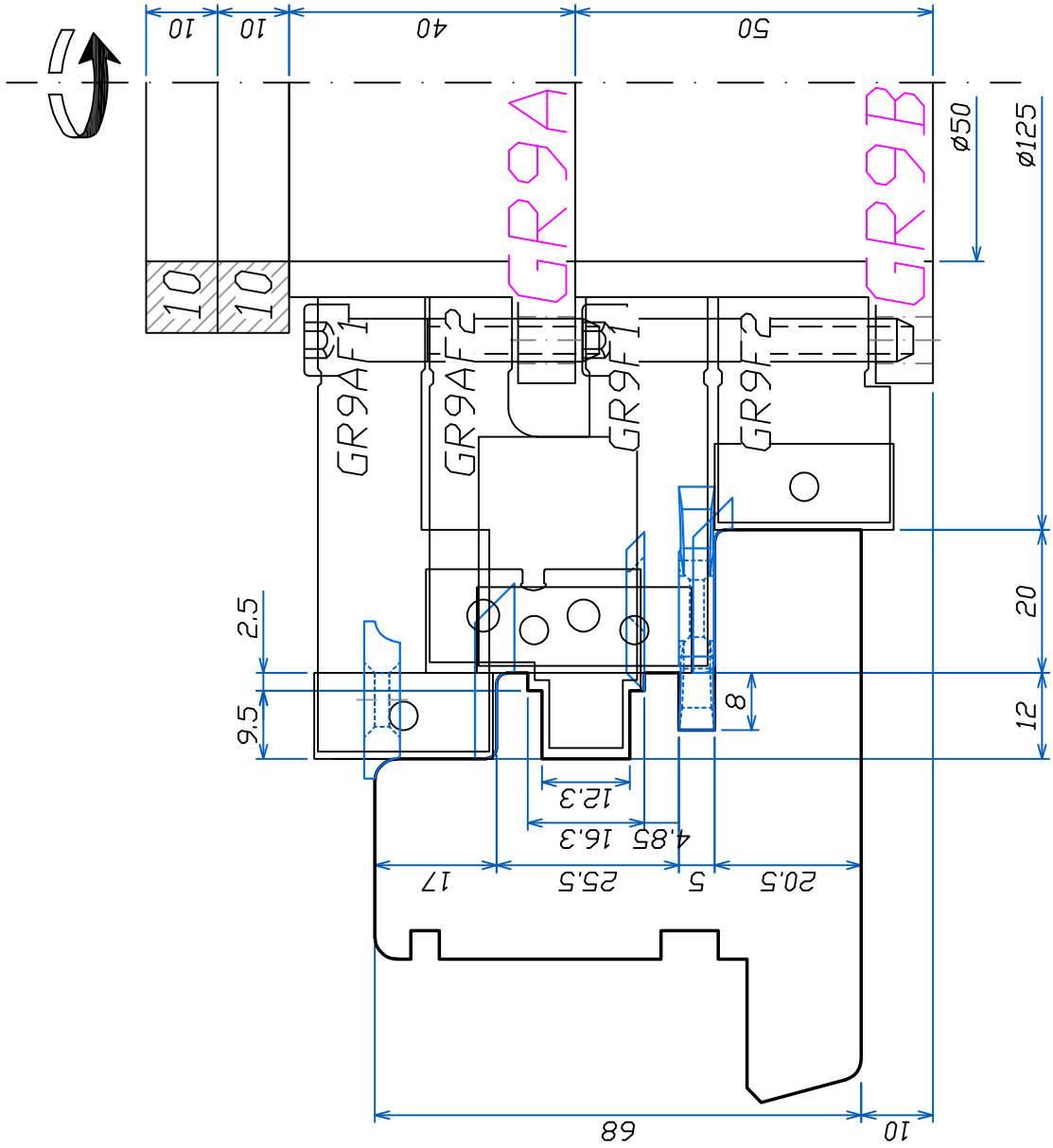

FABBRICA UTENSILI PER LEGNO
via Pisano, n.1 - 37050 Asparetto di Cerea (VR)
Tel. (0442) 83244 - Fax (0442) 83283
Sito Internet - <http://www.leut.it> -
E-Mail: giorgio.freddo@leut.it

FIRMA

DATA 24/10/2018

ORD. NUM.

CLIENTE

DENOMINAZIONE : PROFILAGE
BATTEMENT SIMPLE

SCALA : 1:1



DISEGNO NUM. 17

LA LEUT S.R.L. E' PROPRIETARIA DEL PRESENTE DISEGNO E NE VIETA LA RIPRODUZIONE A TERZI SENZA LA DOVUTA AUTORIZZAZIONE.

GR9-78

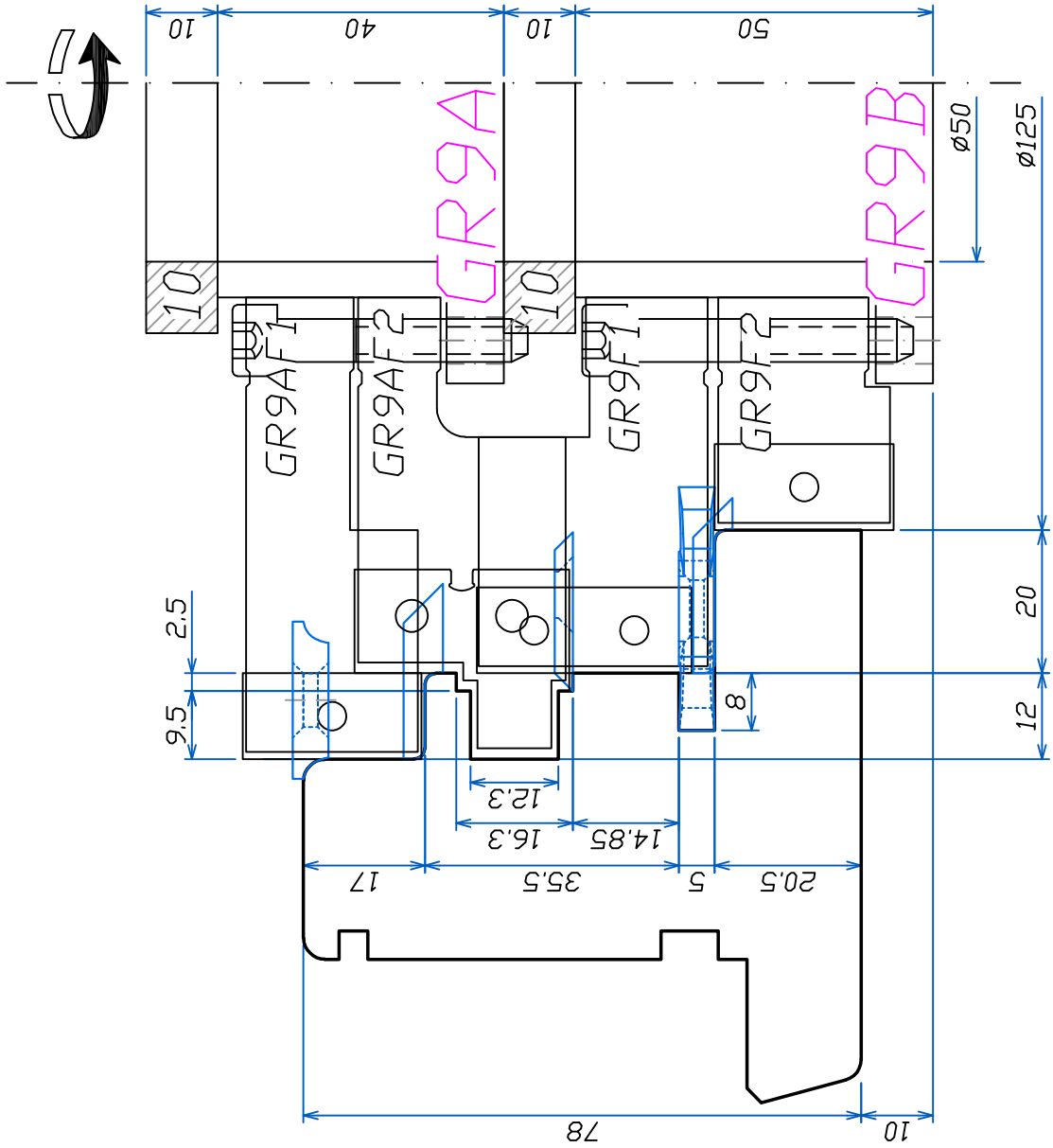

FABBRICA UTENSILI PER LEGNO
via Pisano, n.1 - 37050 Asparetto di Cerea (VR)
Tel. (0442) 83244 - Fax (0442) 83283
Sito Internet - <http://www.leut.it> -
E-Mail: giorgio.fireddo@leut.it

FIRMA

DATA 24/10/2018

ORD. NUM.

CLIENTE

DENOMINAZIONE : PROFILAGE
BATTEMENT SIMPLE

SCALA : 1:1



DISEGNO NUM. 18

GR10-68

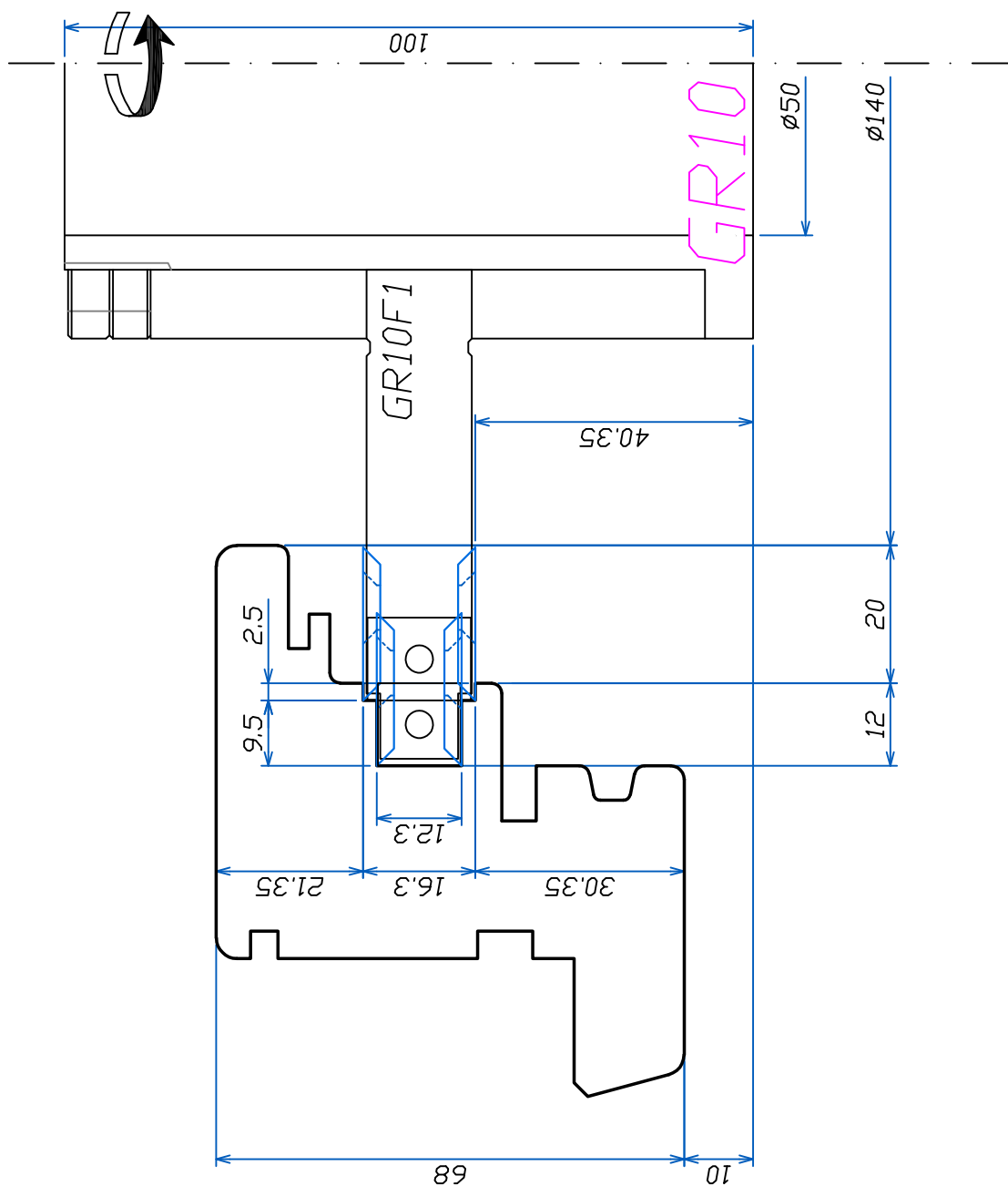

FABBRICA UTENSILI PER LEGNO
 via Pisano, n.1 - 37050 Asparetto di Cerea (VR)
 Tel. (0442) 83244 - Fax (0442) 83283
 Sito Internet - <http://www.leut.it> -
 E-Mail: giorgio.freddo@leut.it

FIRMA

DATA 24/10/2018

ORD. NUM.

CLIENTE

DENOMINAZIONE : PROFILAGE
 RAINURE CREMONE

SCALA : 1:1

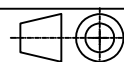

DISEGNO NUM. 19

LA LEUT S.R.L. E' PROPRIETARIA DEL PRESENTE DISEGNO E NE VIETA LA RIPRODUZIONE A TERZI SENZA LA DOVUTA AUTORIZZAZIONE.

GR10-78

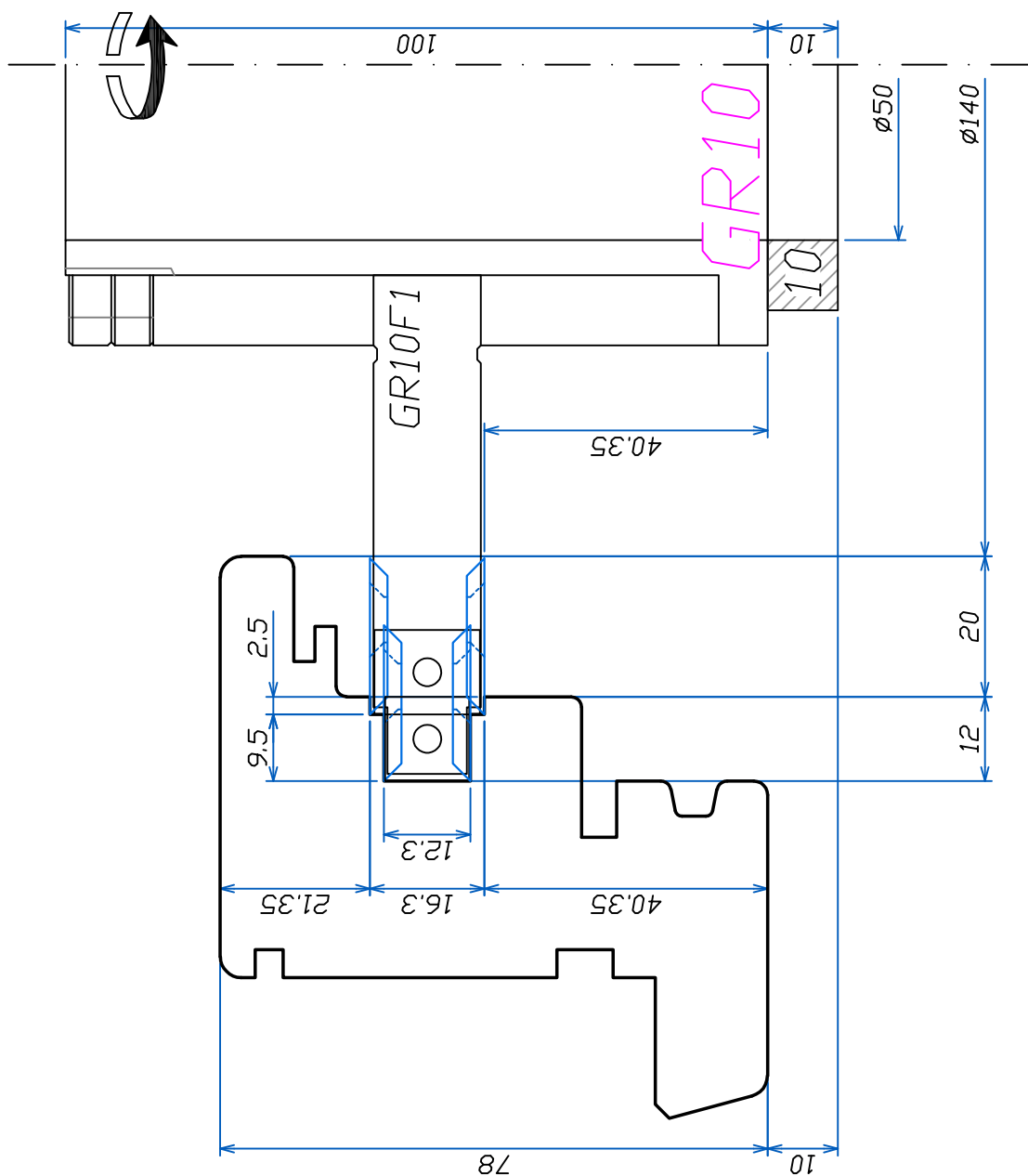

FABBRICA UTENSILI PER LEGNO
via Pisano, n.1 - 37050 Asparetto di Cerea (VR)
Tel. (0442) 83244 - Fax (0442) 83283
Sito Internet - <http://www.leut.it> -
E-Mail: giorgio.fireddo@leut.it

FIRMA

DATA 24/10/2018

ORD. NUM.

CLIENTE

DENOMINAZIONE : PROFILAGE
RAINURE CREMONE

SCALA : 1:1

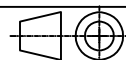

DISEGNO NUM. 20

LA LEUT S.R.L. E' PROPRIETARIA DEL PRESENTE DISEGNO E NE VIETA LA RIPRODUZIONE A TERZI SENZA LA DOVUTA AUTORIZZAZIONE.

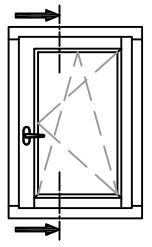

F68-78-88

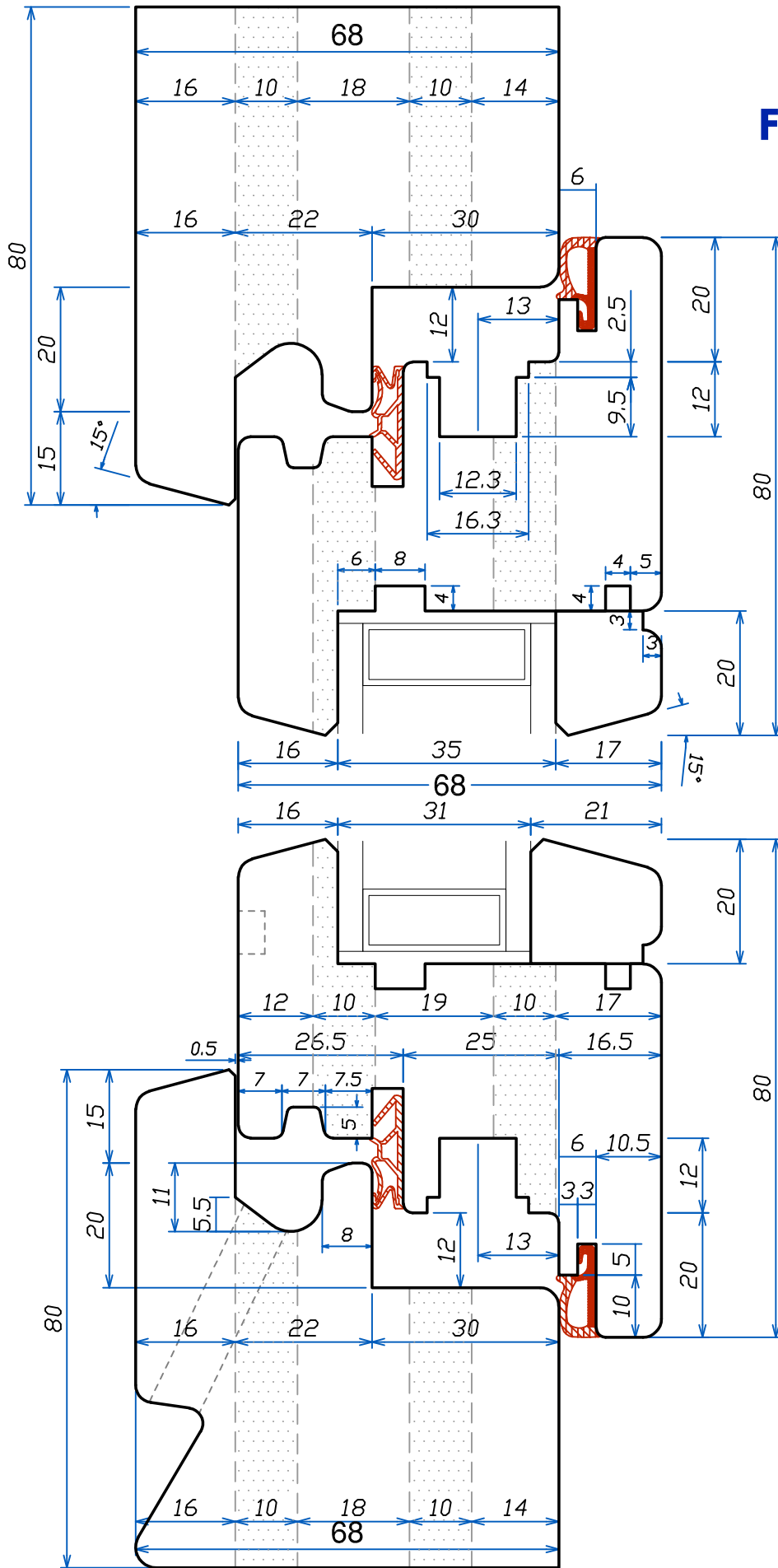

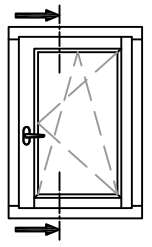

F68-78-88

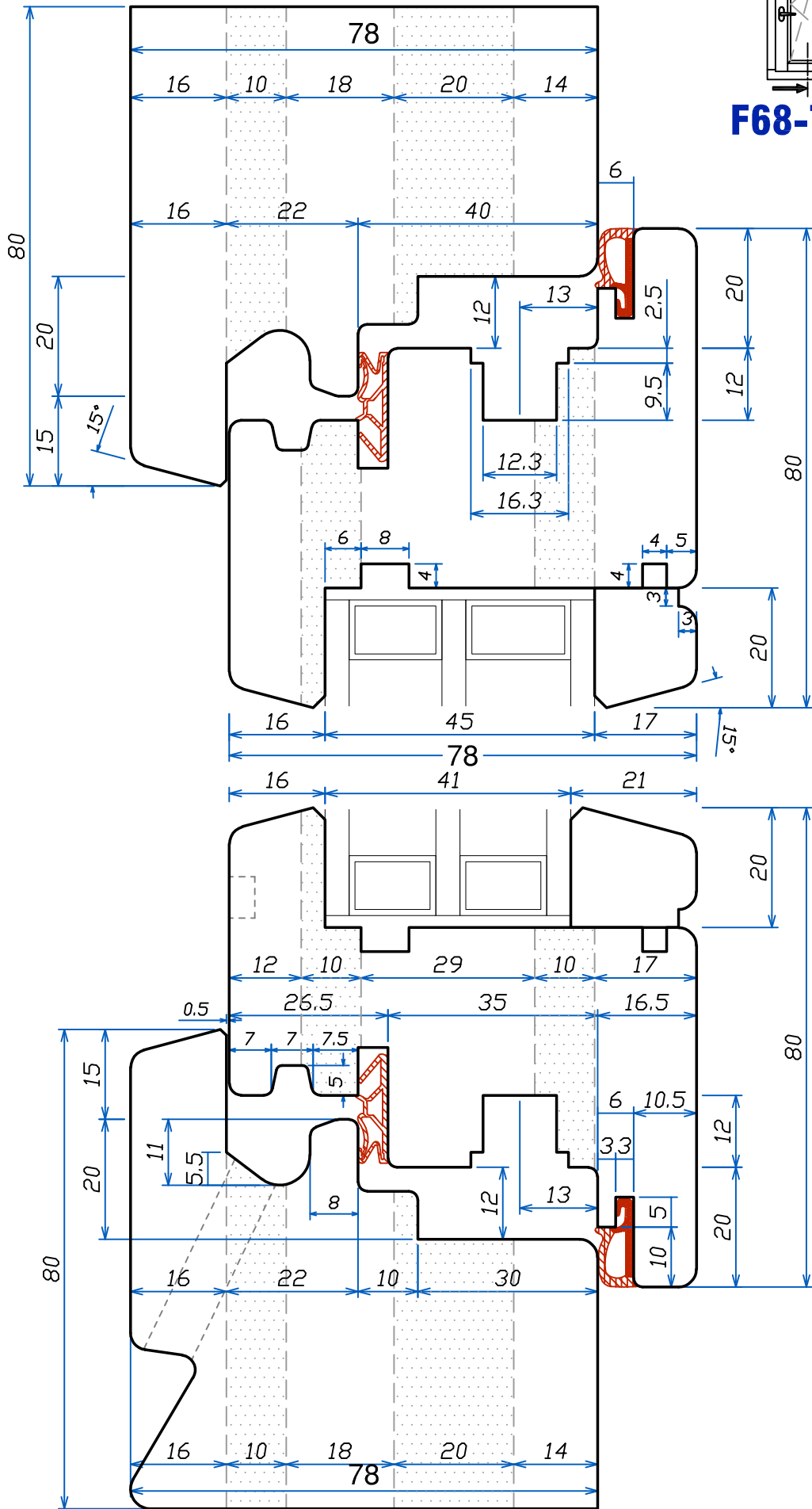

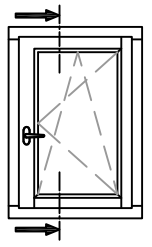

F68-78-88

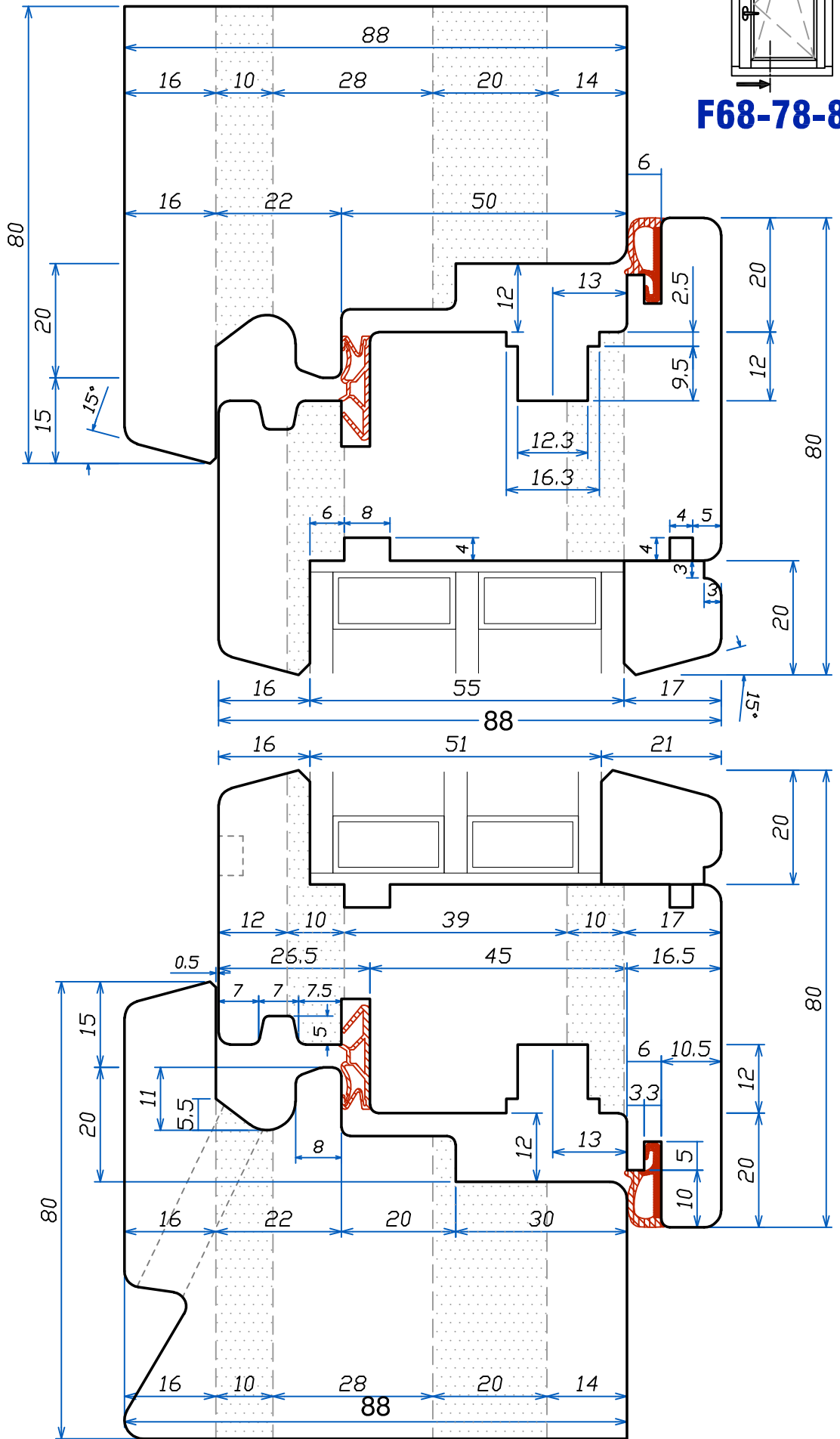

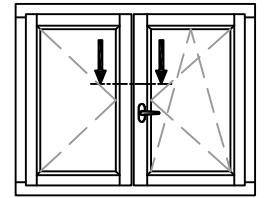

F68-78-88

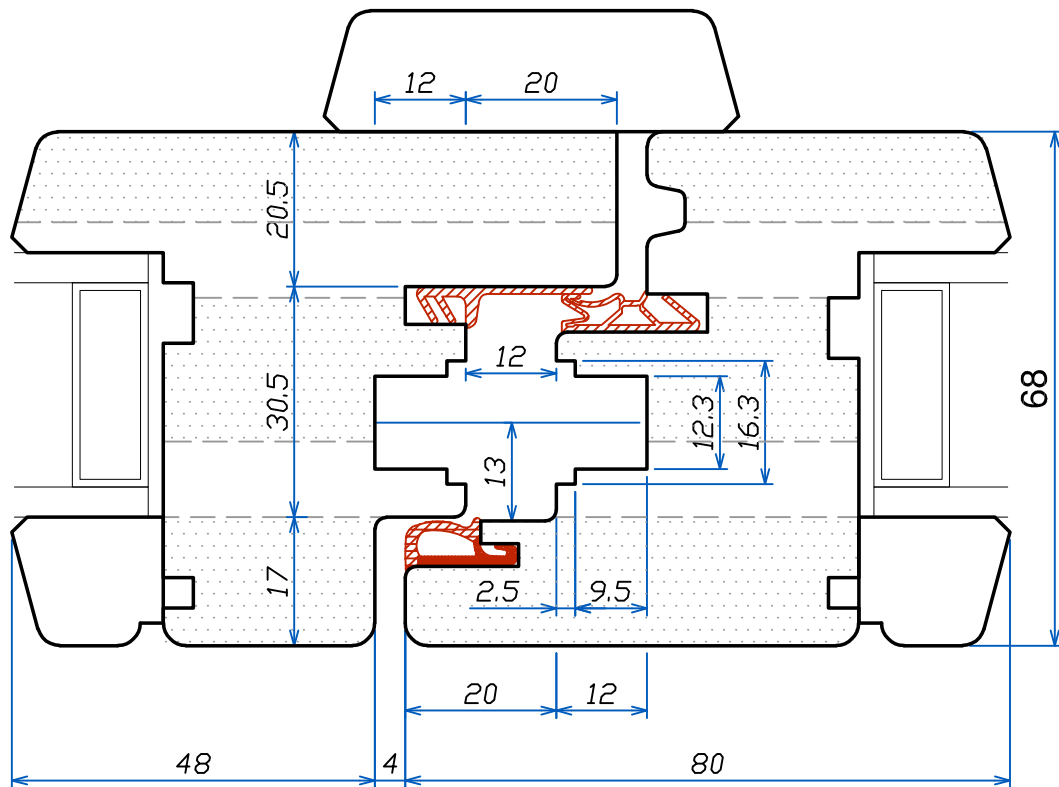

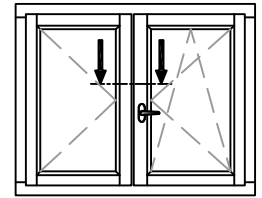

F68-78-88

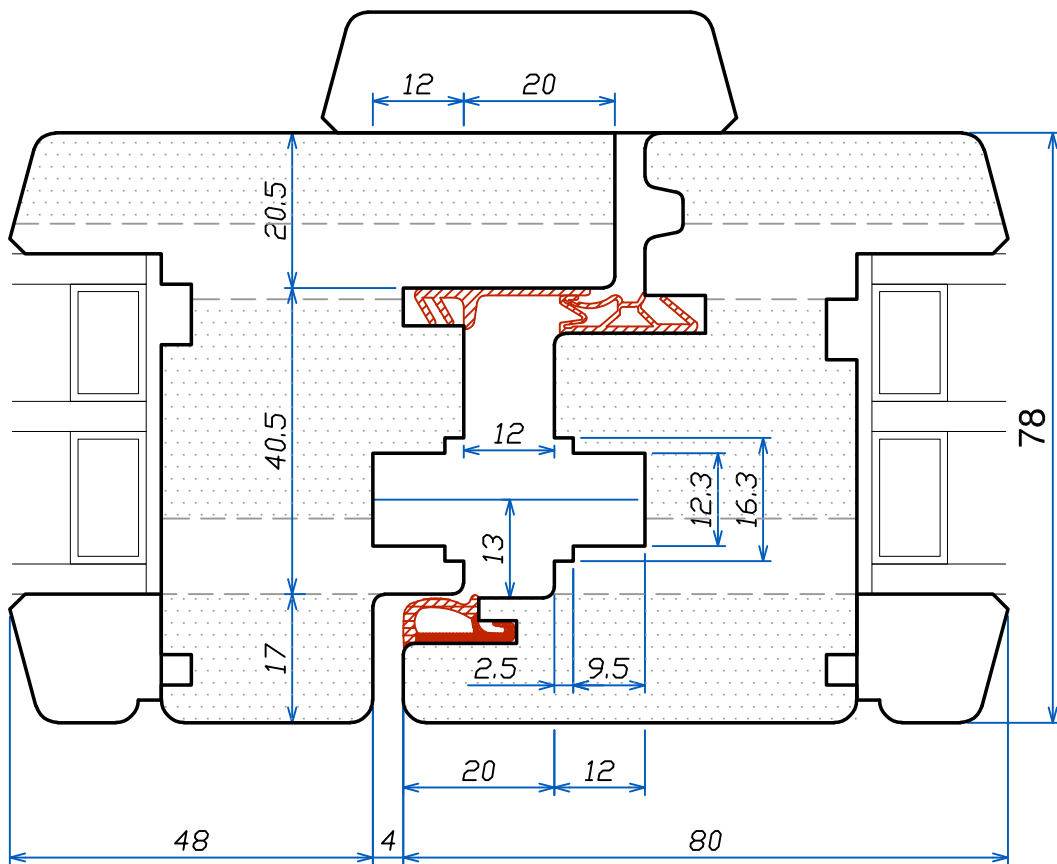

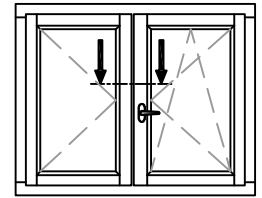

F68-78-88

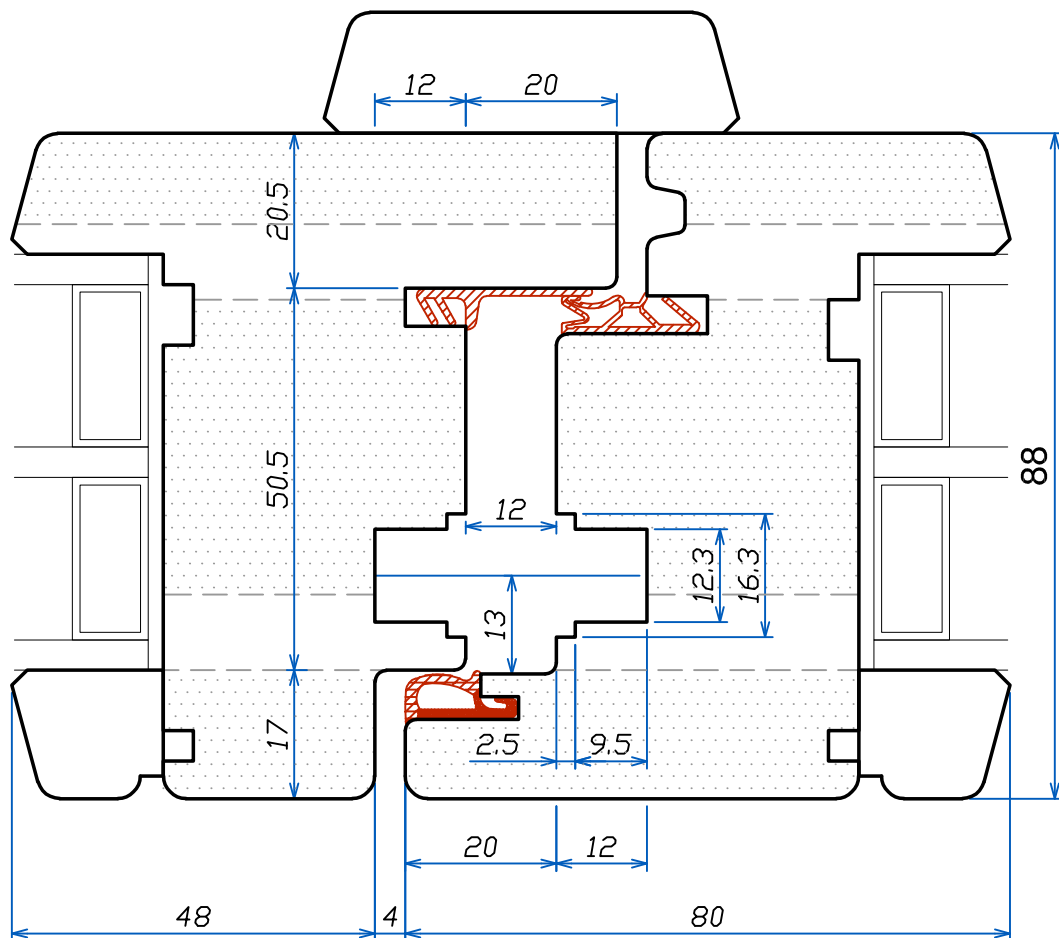

GR1-68

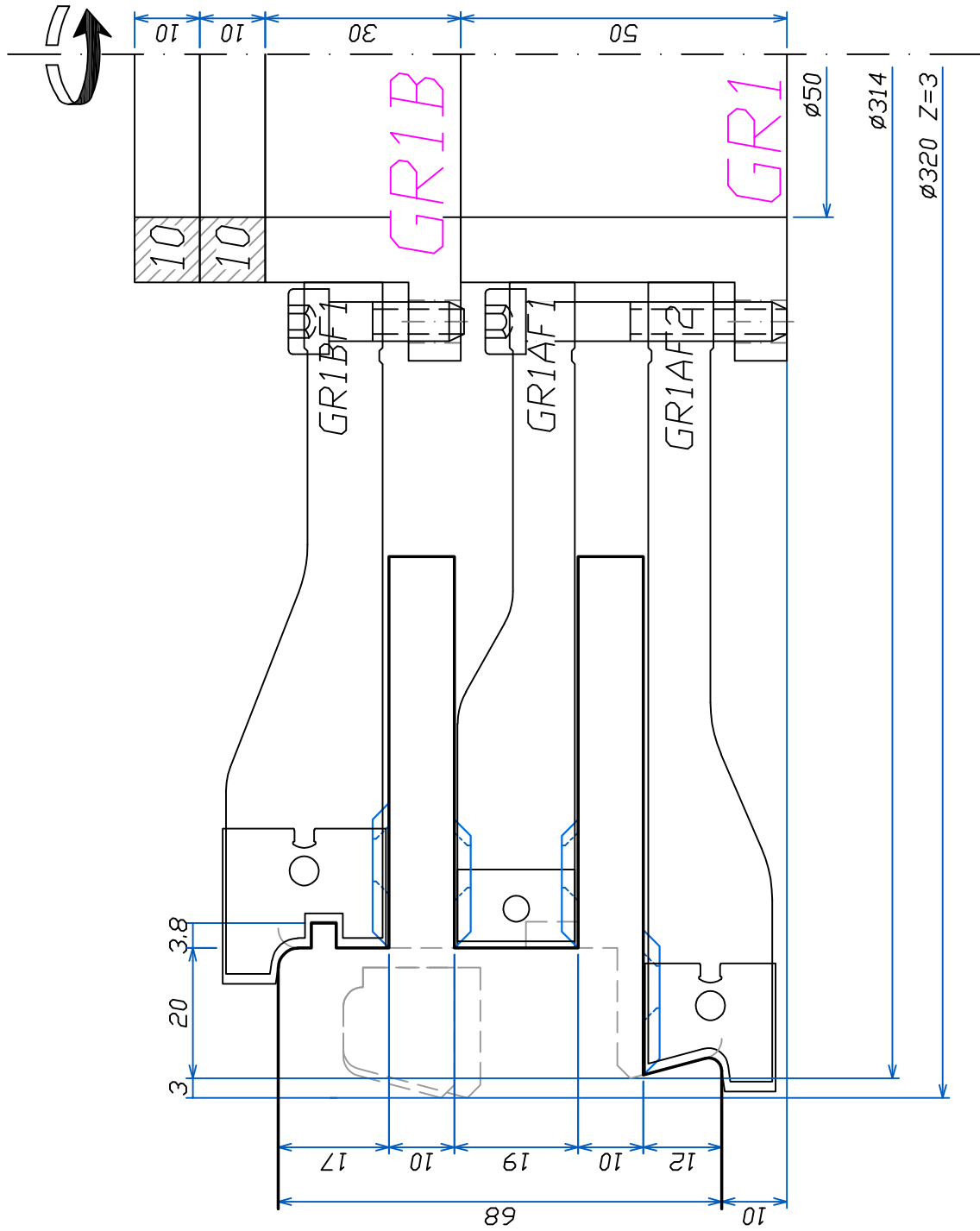

FABBRICA UTENSILI PER LEGNO
via Pisano, n.1 - 37050 Asparetto di Cerea (VR)
Tel. (0442) 83244 - Fax (0442) 83283
Sito Internet - <http://www.leut.it> -
E-Mail: giorgio.fireddo@leut.it

FIRMA

DATA 18/10/2018

ORD. NUM.

CLIENTE

DENOMINAZIONE: TENON OUVRANT

SCALA: 1:1

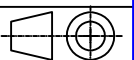

DISEGNO NUM. 01

GR1-78

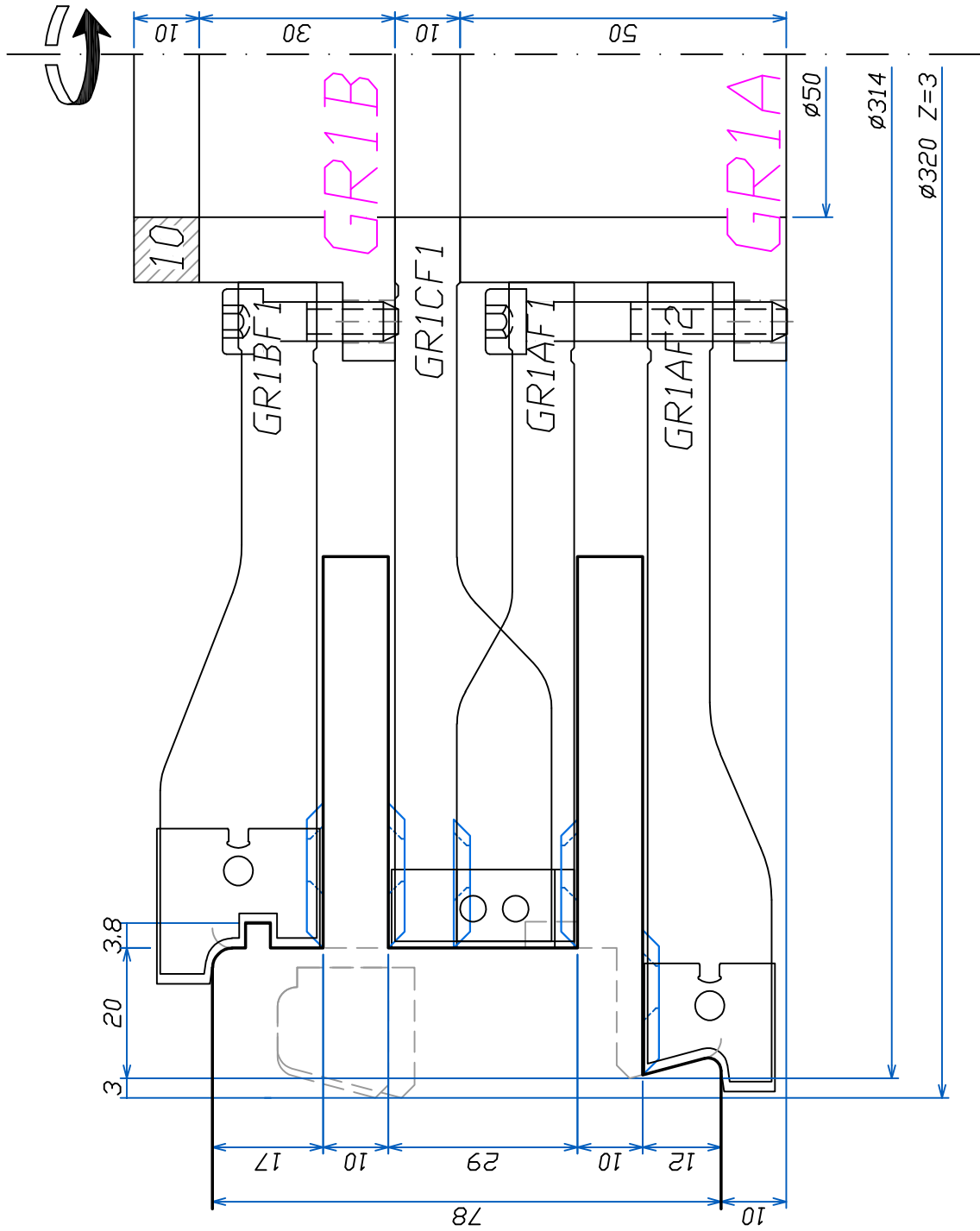

FABBRICA UTENSILI PER LEGNO
via Pisano, n.1 - 37050 Asparetto di Cerea (VR)
Tel. (0442) 83244 - Fax (0442) 83283
Sito Internet - <http://www.leut.it> -
E-Mail: giorgio.freddo@leut.it

FIRMA

DATA 18/10/2018

ORD. NUM.

CLIENTE

DENOMINAZIONE: TENON OUVRANT

SCALA: 1:1

DISEGNO NUM. 02

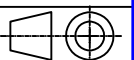

GR1-88

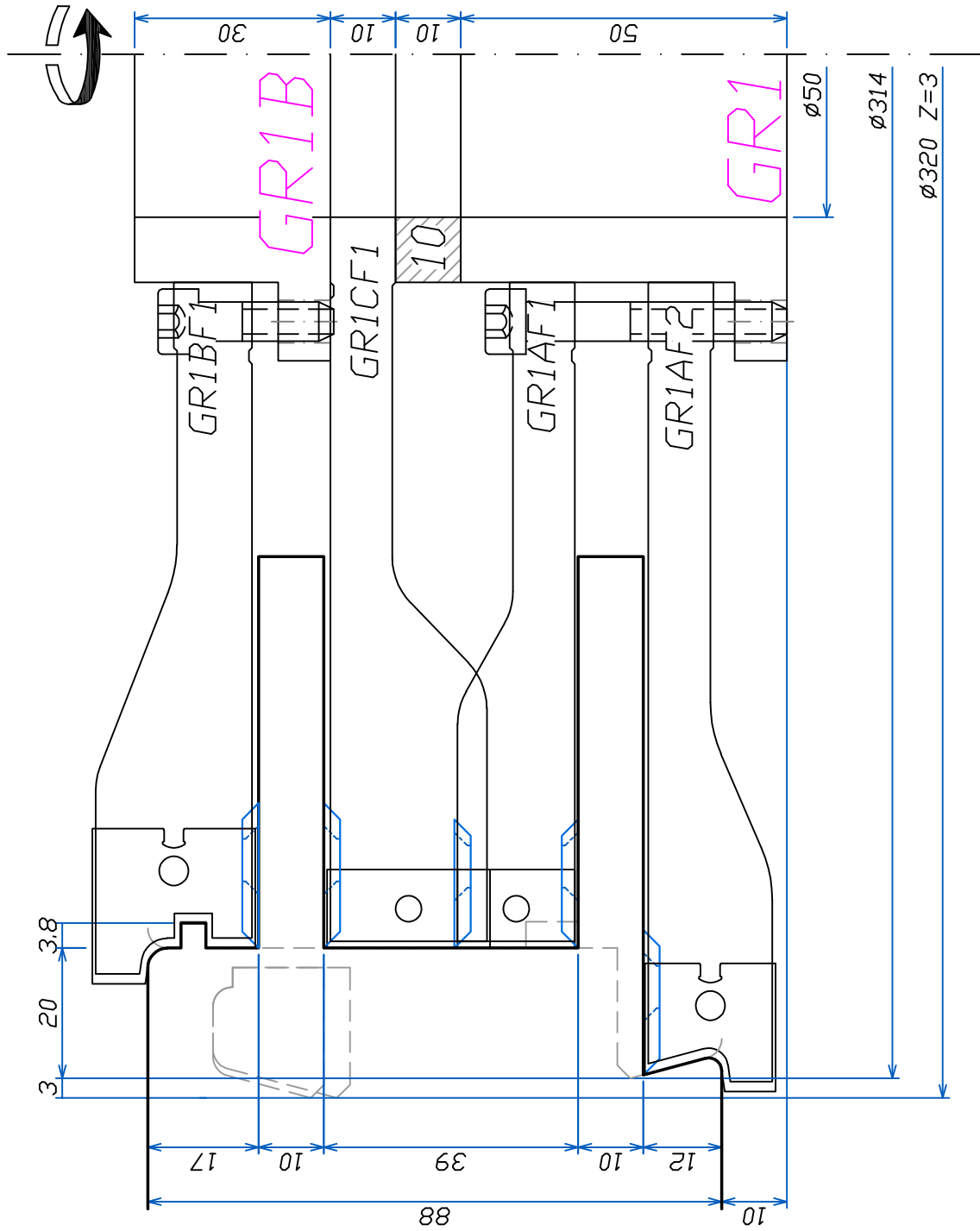

FABBRICA UTENSILI PER LEGNO
via Pisano, n.1 - 37050 Asparetto di Cerea (VR)
Tel. (0442) 83244 - Fax (0442) 83283
Sito Internet - <http://www.leut.it> -
E-Mail: giorgio.freddo@leut.it

FIRMA

DATA 18/10/2018

ORD. NUM.

CLIENTE

DENOMINAZIONE: TENON OUVRANT

SCALA: 1:1

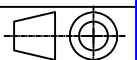

DISEGNO NUM. 03

GR2-68

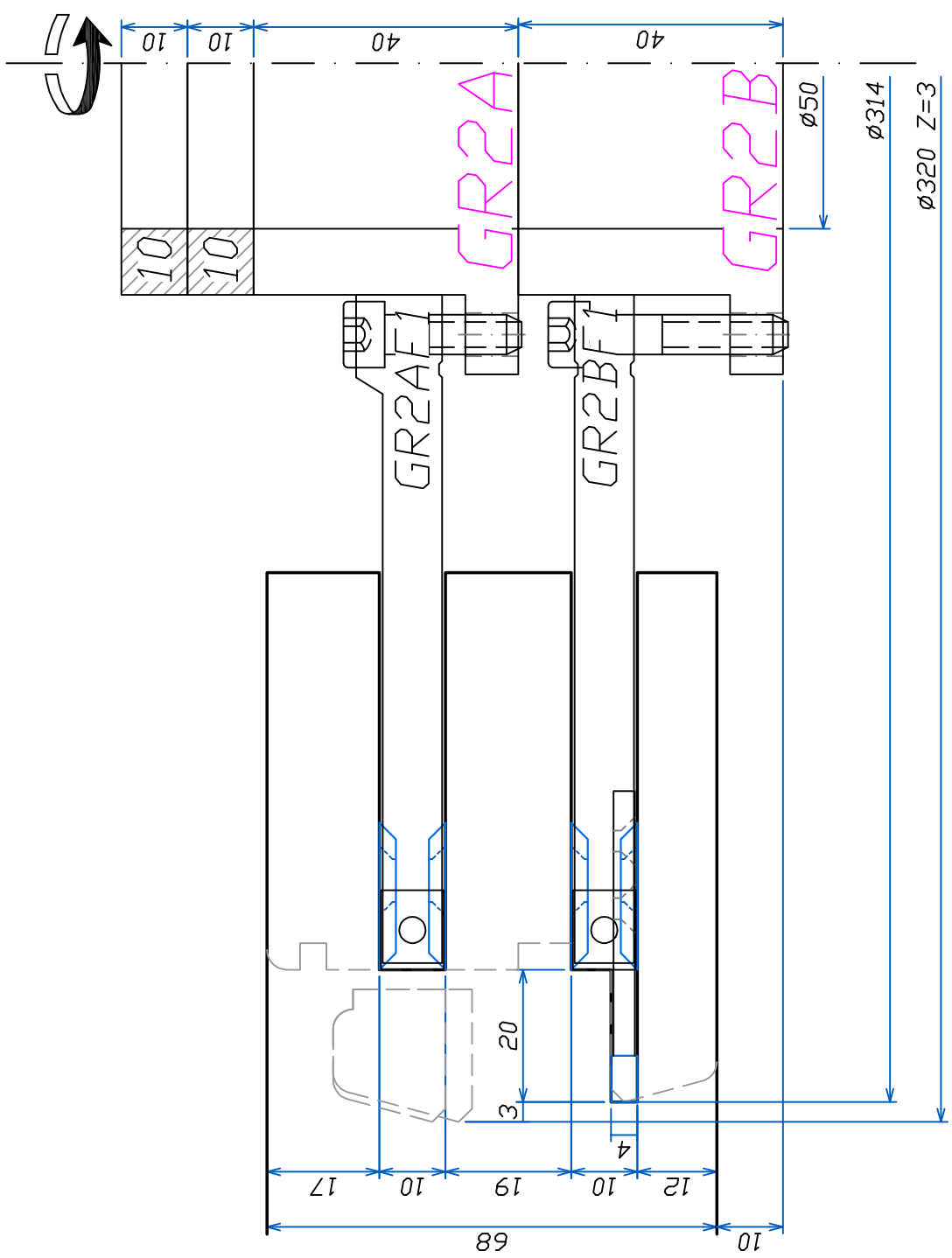

FABBRICA UTENSILI PER LEGNO
 via Pisano, n.1 - 37050 Asparetto di Cerea (VR)
 Tel. (0442) 83244 - Fax (0442) 83283
 Sito Internet - <http://www.leut.it> -
 E-Mail: giorgio.fireddo@leut.it

FIRMA	
DATA	18/10/2018
ORD. NUM.	
CLIENTE	

DENOMINAZIONE : DOUBLE ENFOURCHEMENT OUVRANT

SCALA : 1:1	
-------------	--

DISEGNO NUM. 04

GR2-78

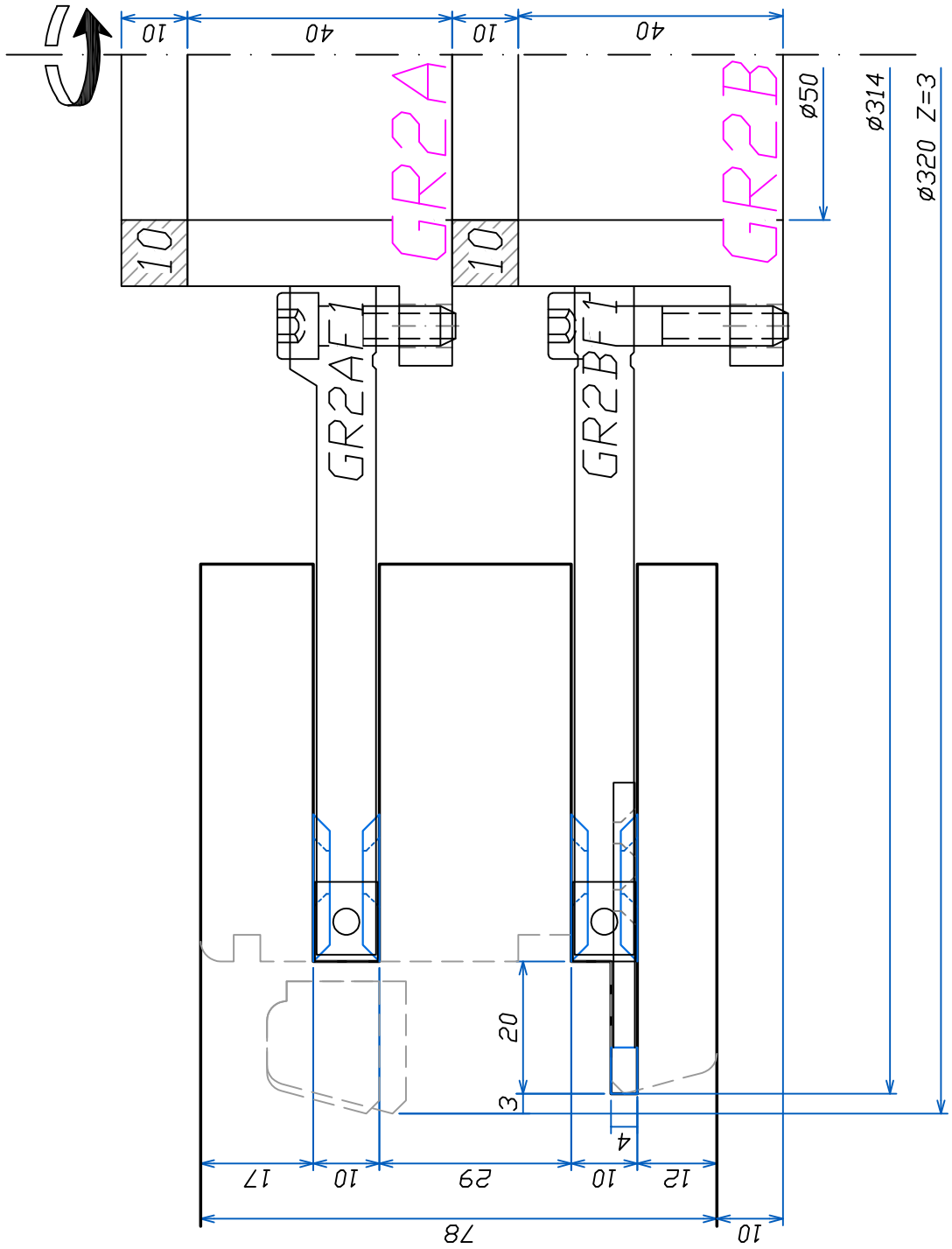

FABBRICA UTENSILI PER LEGNO
via Pisano, n.1 - 37050 Asparetto di Cerea (VR)
Tel. (0442) 83244 - Fax (0442) 83283
Sito Internet - <http://www.leut.it> -
E-Mail: giorgio.fireddo@leut.it

FIRMA

DATA 18/10/2018

ORD. NUM.

CLIENTE

DENOMINAZIONE: DOUBLE ENFOURCHEMENT OUVRANT

SCALA: 1:1



DISEGNO NUM. 05

GR2-88

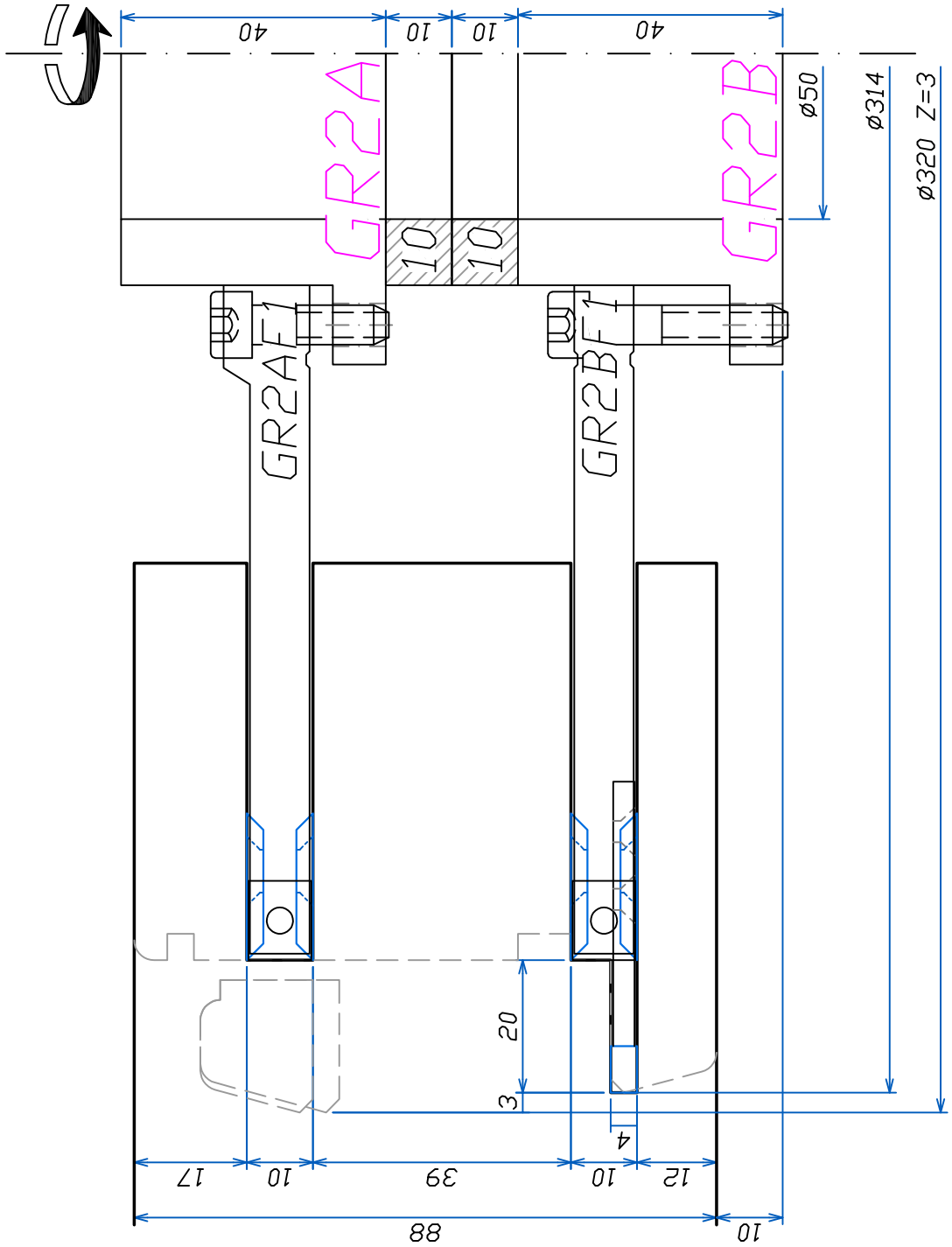

FABBRICA UTENSILI PER LEGNO
via Pisano, n.1 - 37050 Asparetto di Cerea (VR)
Tel. (0442) 83244 - Fax (0442) 83283
Sito Internet - <http://www.leut.it> -
E-Mail: giorgio.freddo@leut.it

FIRMA

DATA 18/10/2018

ORD. NUM.

CLIENTE

DENOMINAZIONE : DOUBLE
ENFOURCHEMENT OUVRANT

SCALA : 1:1



DISEGNO NUM. 06

GR3-68

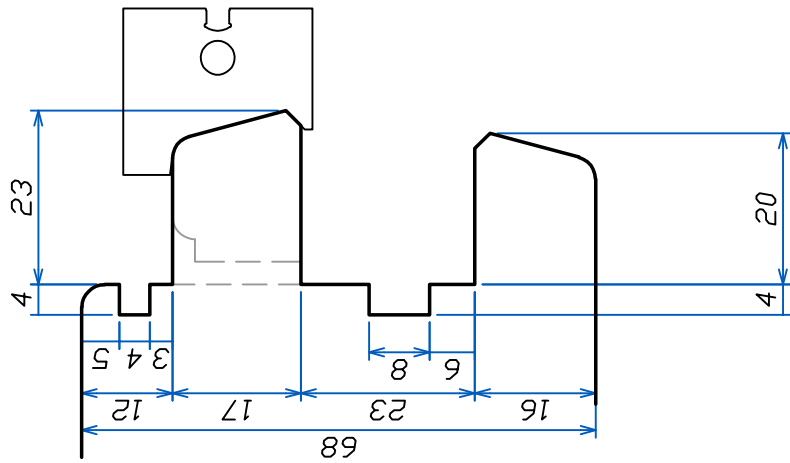
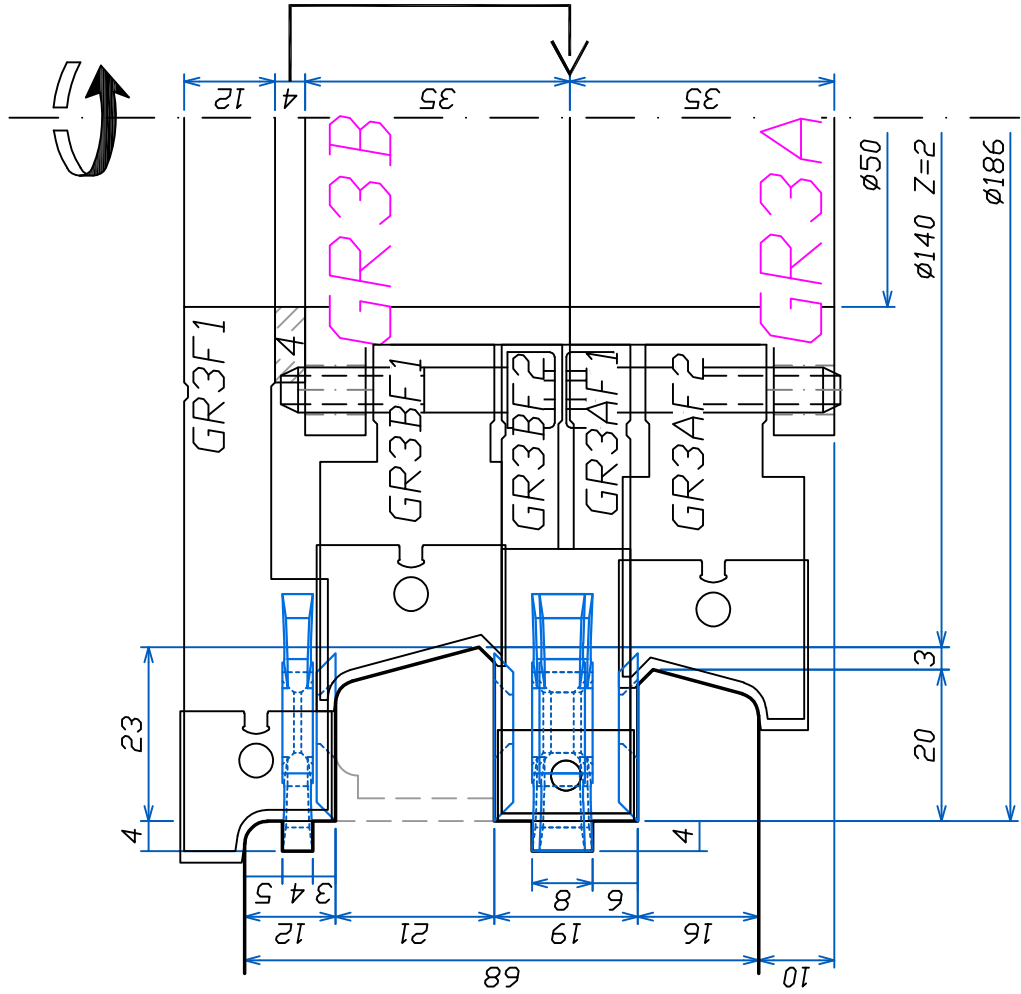

FABBRICA UTENSILI PER LEGNO
via Pisano, n.1 - 37050 Asparetto di Cerea (VR)
Tel. (0442) 83244 - Fax (0442) 83283
Sito Internet - <http://www.leut.it> -
E-Mail: giorgio.fireddo@leut.it

FIRMA

DATA 18/10/2018

ORD. NUM.

CLIENTE

DENOMINAZIONE: PROFILAGE
OUVRANT

SCALA: 1:1

DISEGNO NUM. 07



GR3-78

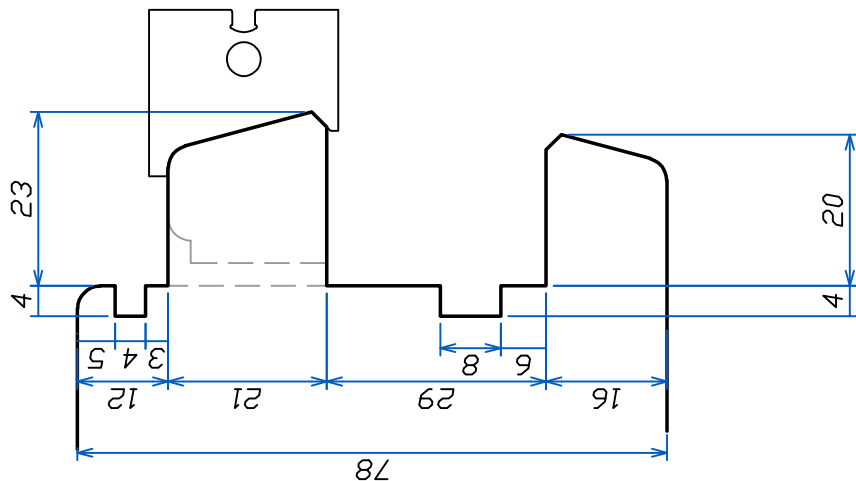
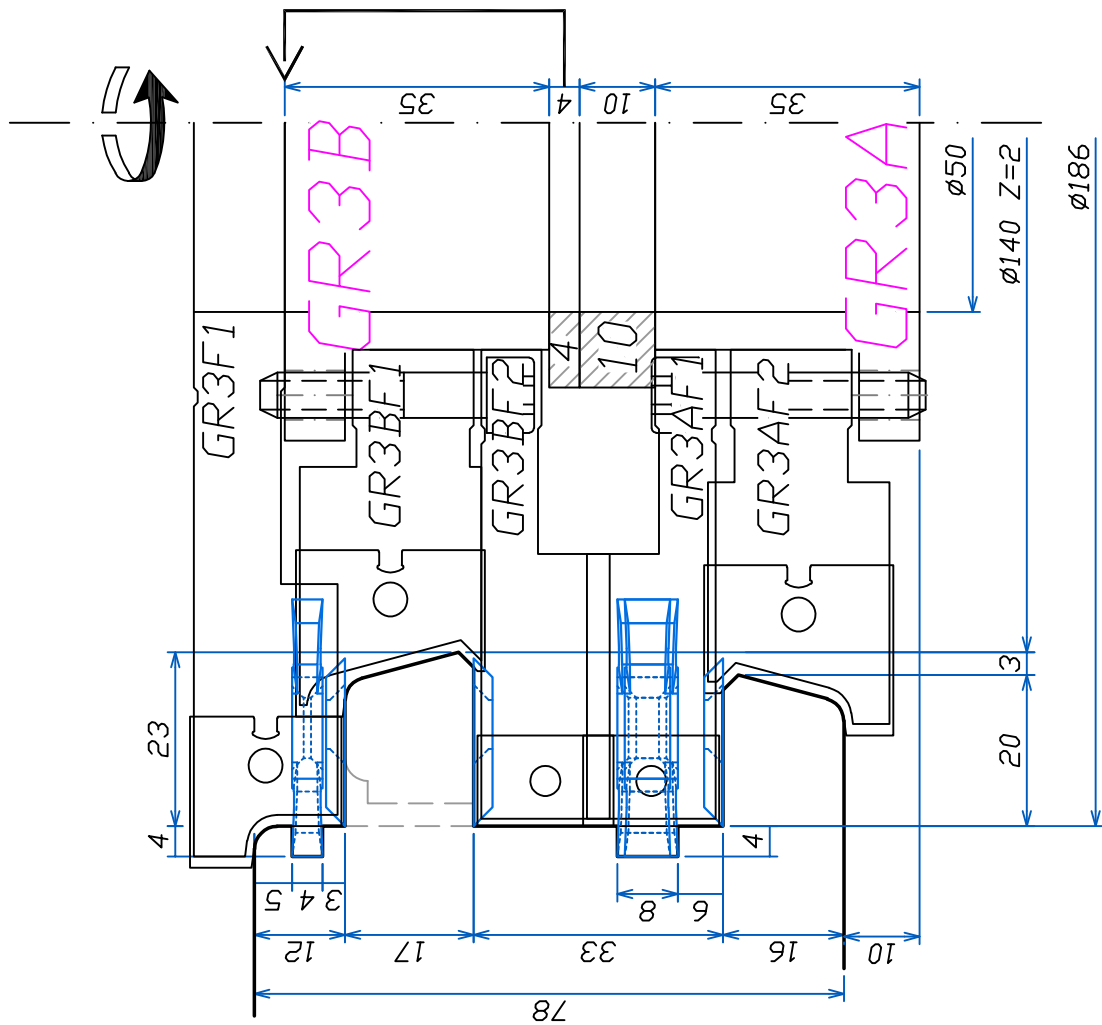

FABBRICA UTENSILI PER LEGNO
 via Pisano, n.1 - 37050 Asparetto di Cerea (VR)
 Tel. (0442) 83244 - Fax (0442) 83283
 Sito Internet - <http://www.leut.it> -
 E-Mail: giorgio.fireddo@leut.it

FIRMA

DATA 18/10/2018

ORD. NUM.

CLIENTE

DENOMINAZIONE: PROFILAGE OUVRANT

SCALA: 1:1

DISEGNO NUM. 08

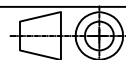

GR4-68

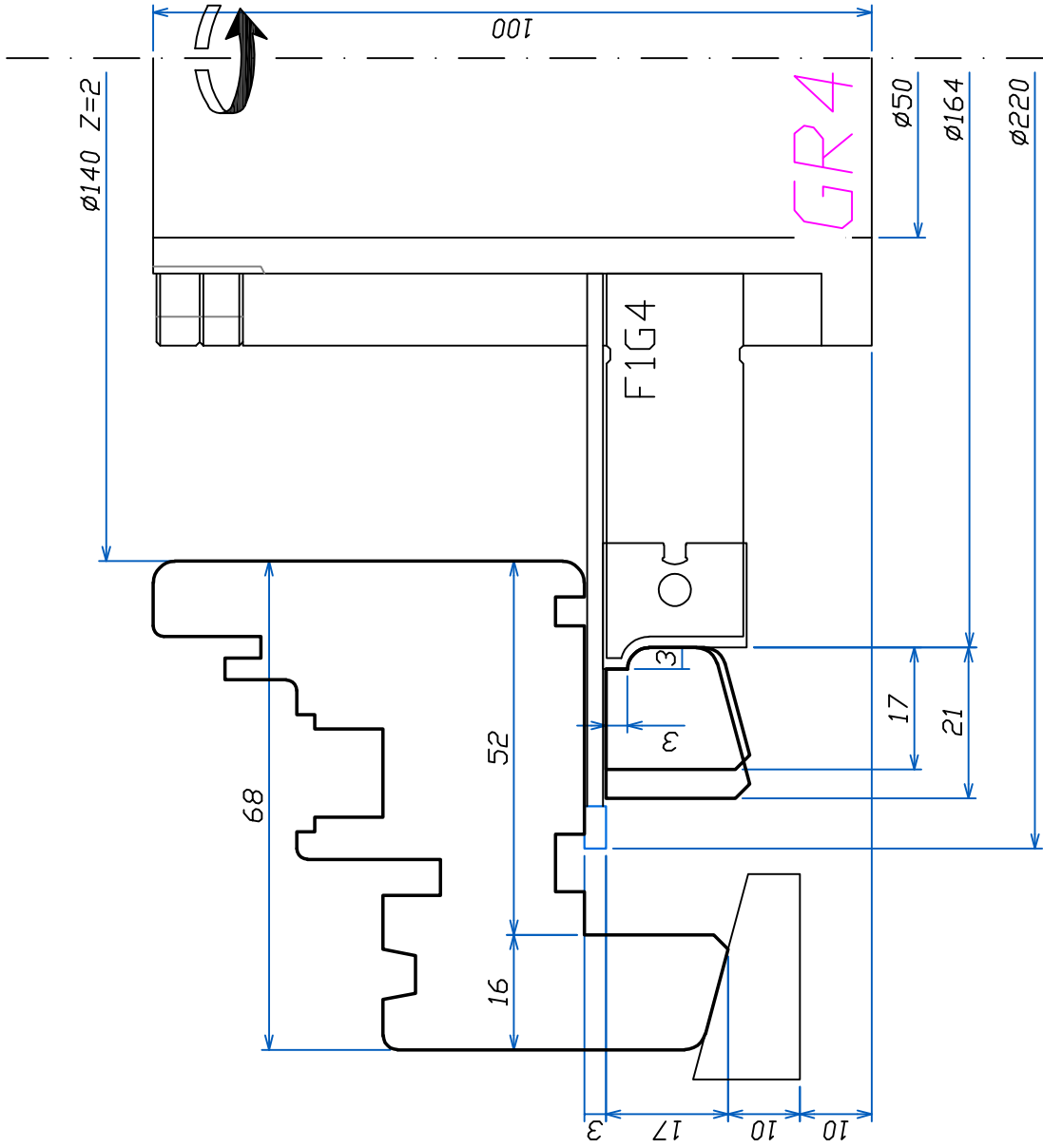

FABBRICA UTENSILI PER LEGNO
via Pisano, n.1 - 37050 Asparetto di Cerea (VR)
Tel. (0442) 83244 - Fax (0442) 83283
Sito Internet - <http://www.leut.it> -
E-Mail: giorgio.fireddo@leut.it

FIRMA

DATA 18/10/2018

ORD. NUM.

CLIENTE

DENOMINAZIONE : RECUPERATION
DE LA PARECLOUSE

SCALA : 1:1

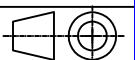

DISEGNO NUM. 10

GR4-88

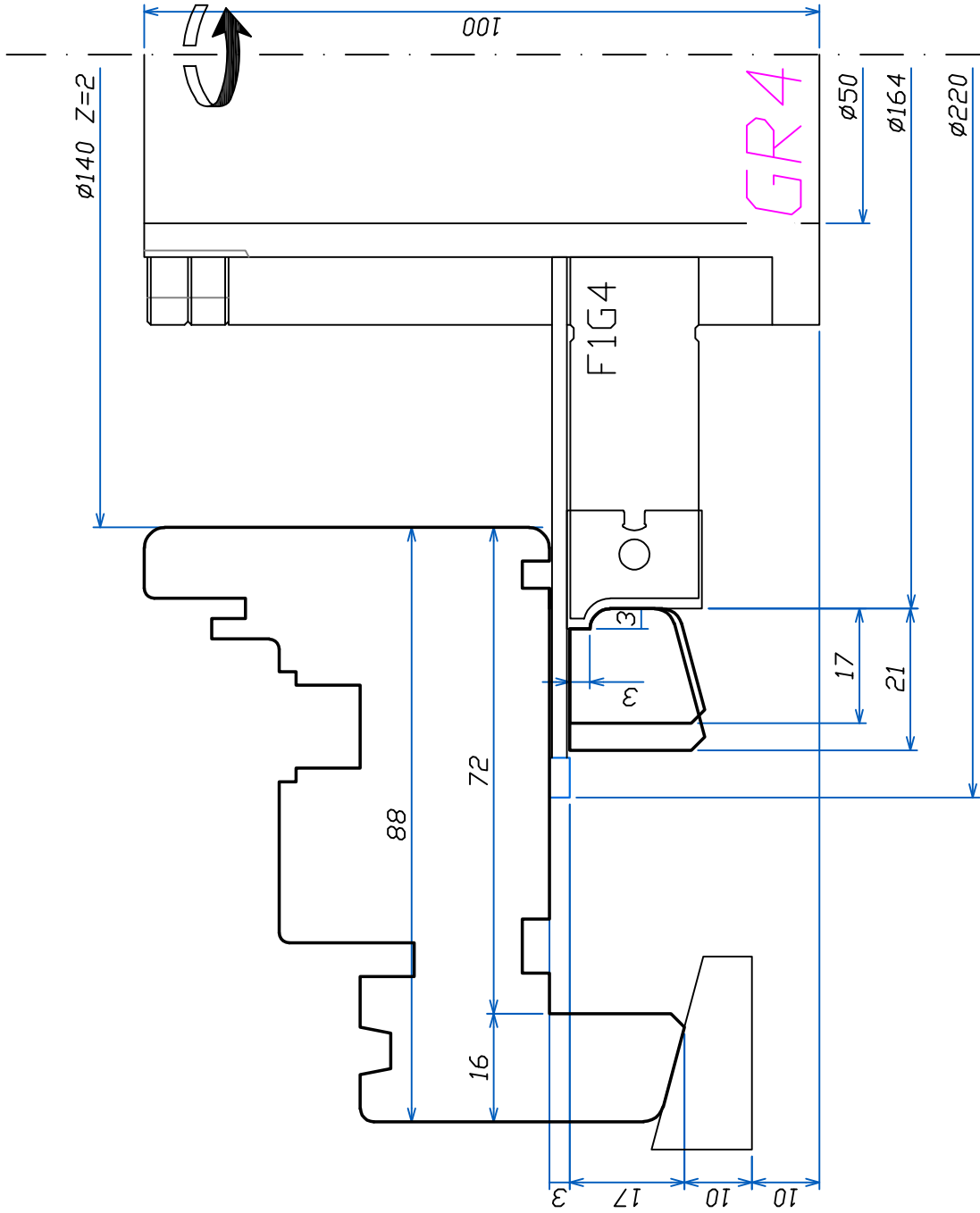

FABBRICA UTENSILI PER LEGNO
via Pisano, n.1 - 37050 Asparetto di Cerea (VR)
Tel. (0442) 83244 - Fax (0442) 83283
Sito Internet - <http://www.leut.it> -
E-Mail: giorgio.fireddo@leut.it

FIRMA

DATA 18/10/2018

ORD. NUM.

CLIENTE

DENOMINAZIONE : RECUPERATION
DE LA PARECLOUSE

SCALA : 1:1

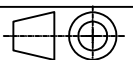

DISEGNO NUM. 12

GR5-68

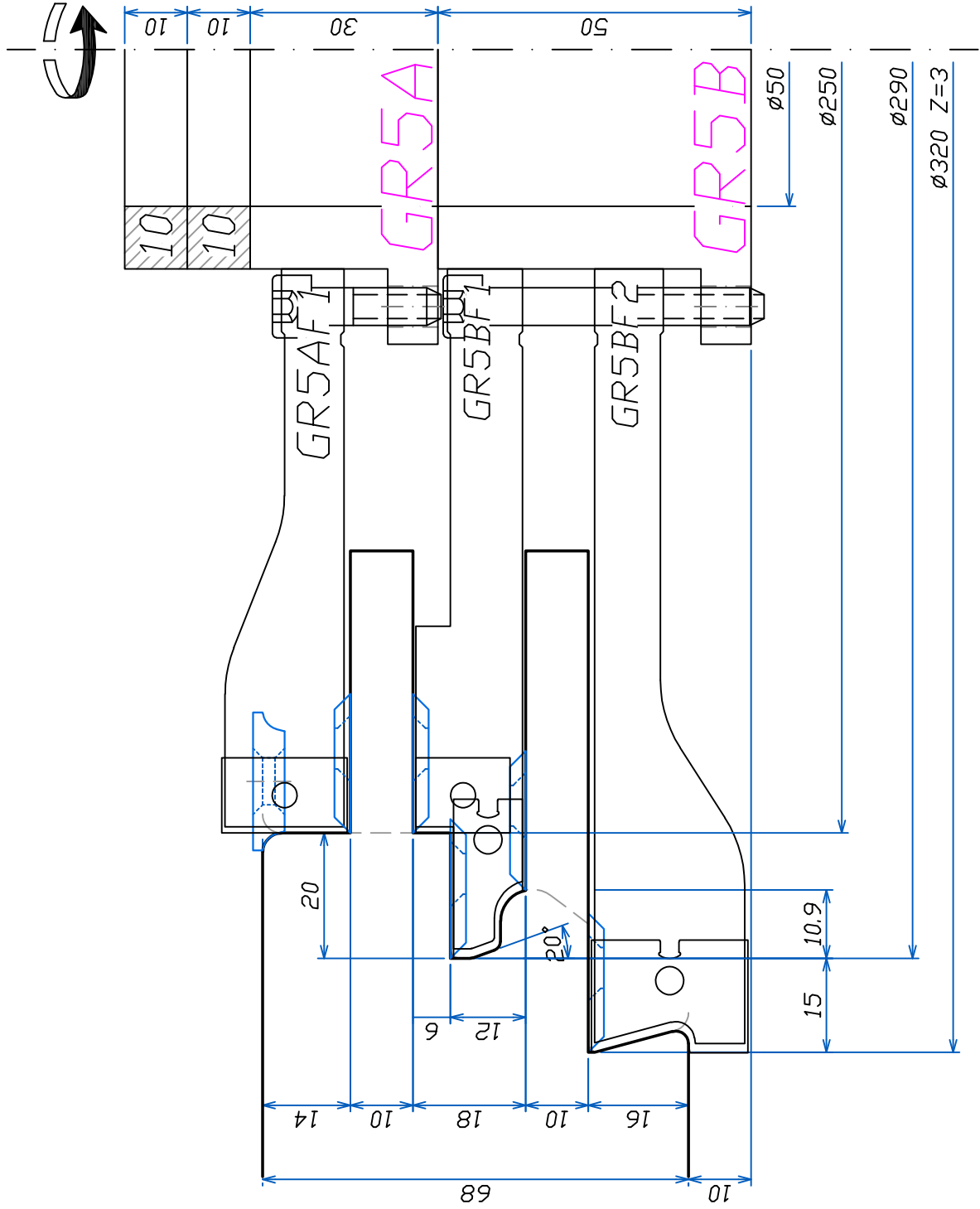

FABBRICA UTENSILI PER LEGNO
via Pisano, n.1 - 37050 Asparetto di Cerea (VR)
Tel. (0442) 83244 - Fax (0442) 83283
Sito Internet - <http://www.leut.it> -
E-Mail: giorgio.fireddo@leut.it

FIRMA

DATA 18/10/2018

ORD. NUM.

CLIENTE

DENOMINAZIONE: TENON
DORMANT

SCALA: 1:1

DISEGNO NUM. 13

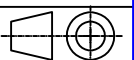

GR5-78

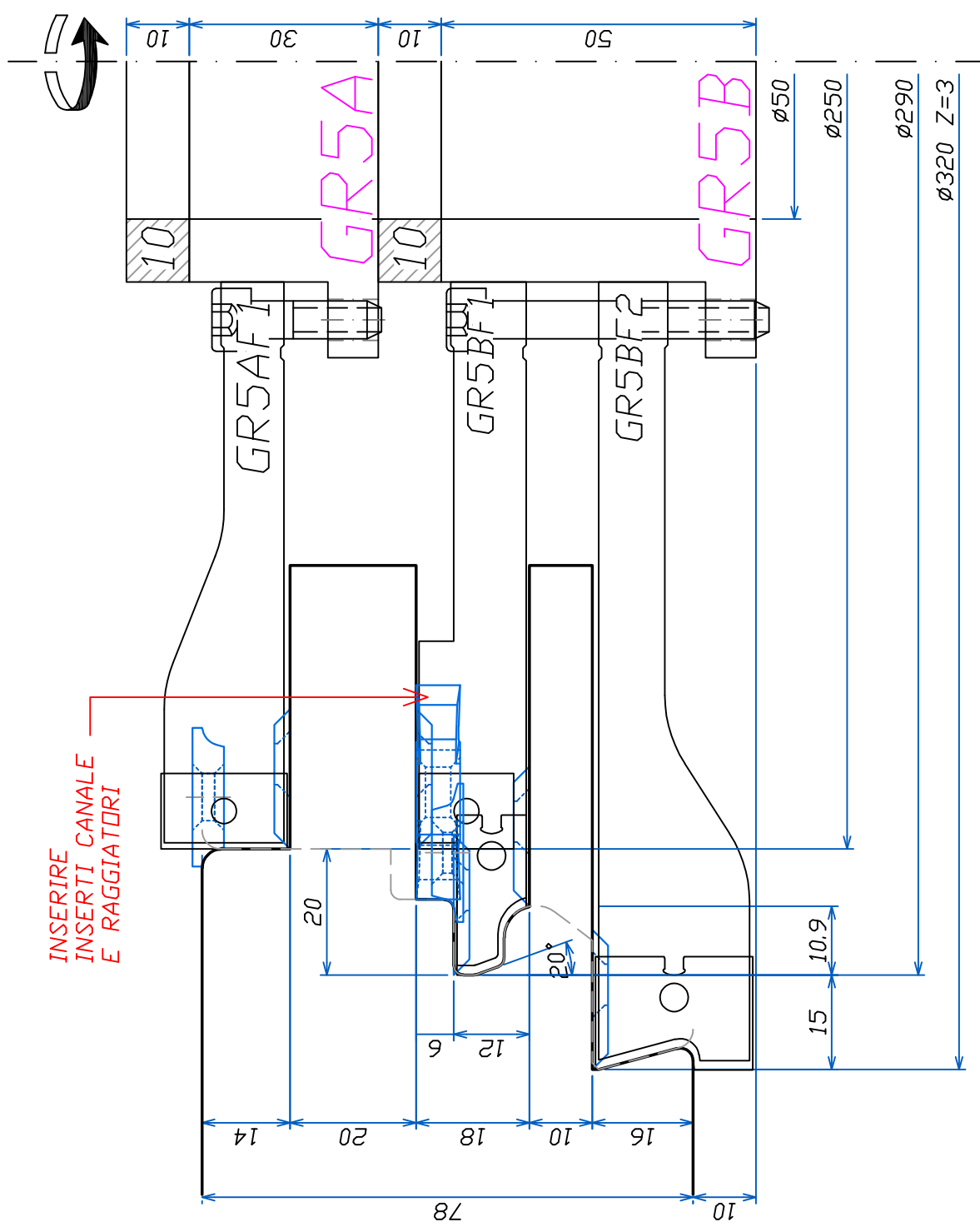

INSERIRE
INSERTI CANALE
E RAGGIATORI

I
N
D
E
X

Section
INDEX



FABBRICA UTENSILI PER LEGNO
via Pisano, n.1 - 37050 Asparetto di Cerea (VR)
Tel. (0442) 83244 - Fax (0442) 83283
Sito Internet - <http://www.leut.it> -
E-Mail: giorgio.fireddo@leut.it

FIRMA
DATA 18/10/2018
ORD. NUM.
CLIENTE

DENOMINAZIONE: TENON
DORMANT
SCALA: 1:1
DISEGNO NUM. 14

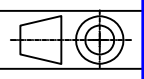

LA LEUT S.R.L. E' PROPRIETARIA DEL PRESENTE DISEGNO E NE VIETA LA RIPRODUZIONE A TERZI SENZA LA DOVUTA AUTORIZZAZIONE.

GR5-88

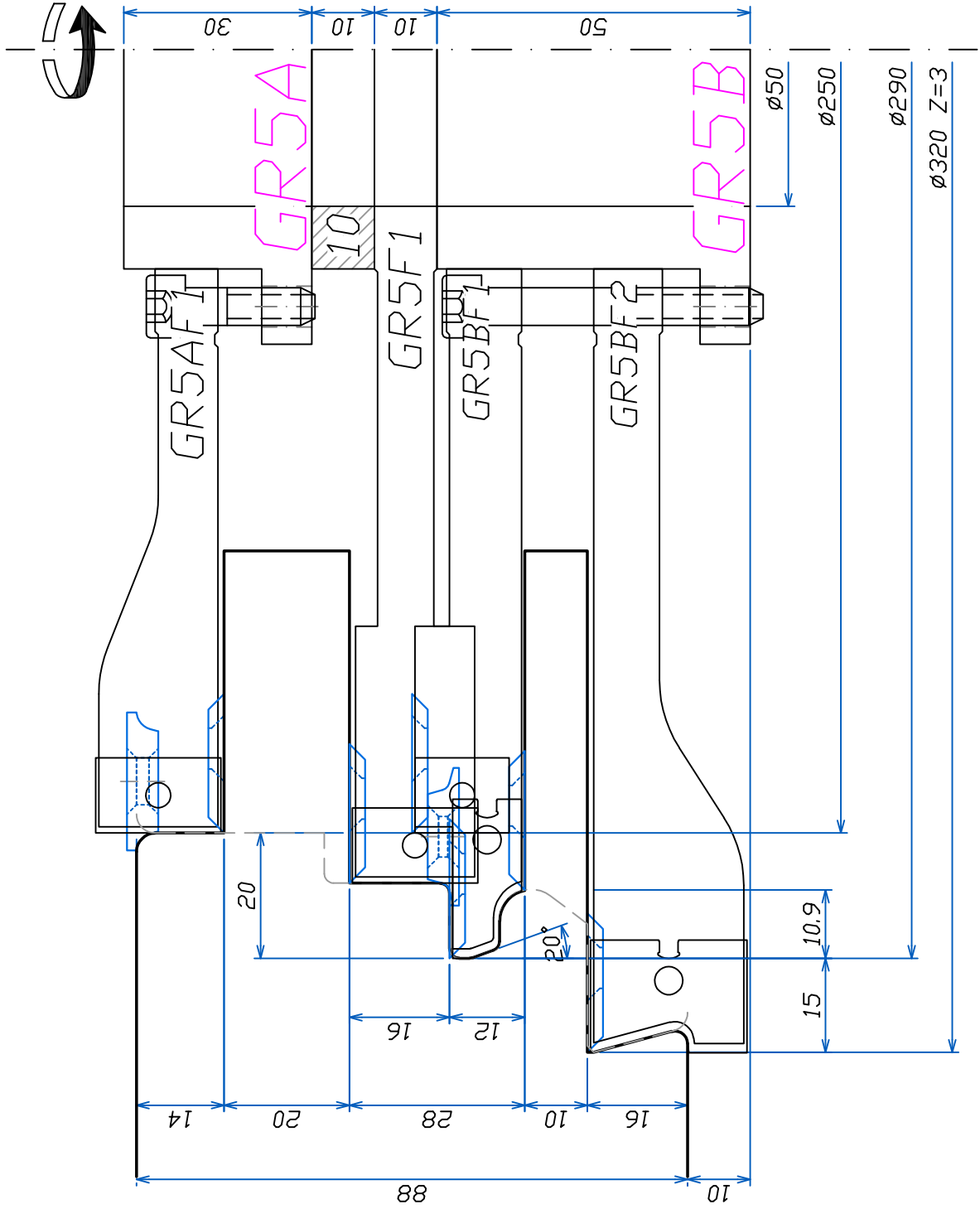

FABBRICA UTENSILI PER LEGNO
via Pisano, n.1 - 37050 Asparetto di Cerea (VR)
Tel. (0442) 83244 - Fax (0442) 83283
Sito Internet - <http://www.leut.it> -
E-Mail: giorgio.freddo@leut.it

FIRMA

DATA 18/10/2018

ORD. NUM.

CLIENTE

DENOMINAZIONE: TENON
DORMANT

SCALA: 1:1

DISEGNO NUM. 15

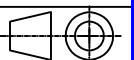

GR6-68

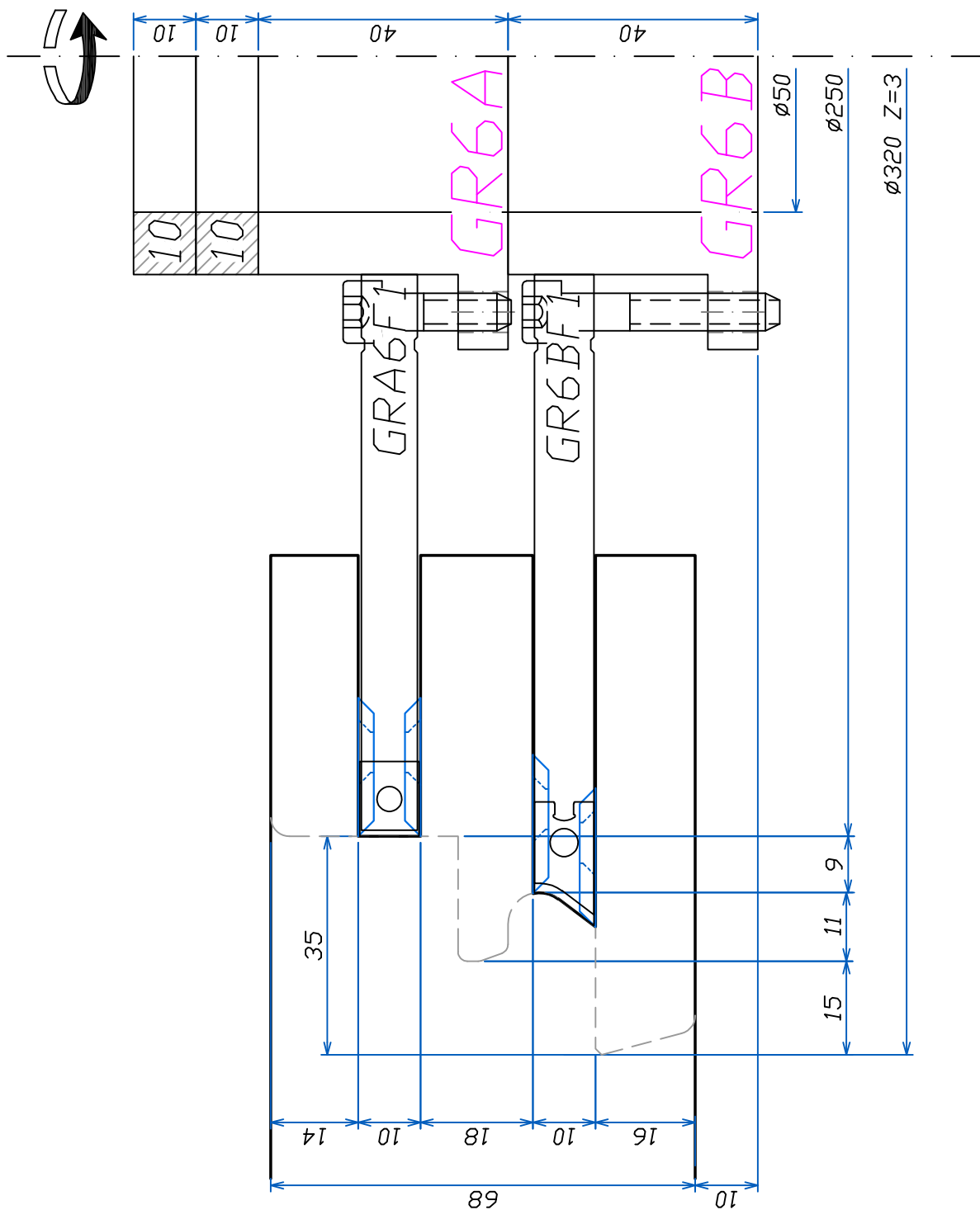

FABBRICA UTENSILI PER LEGNO
 via Pisano, n.1 - 37050 Asparetto di Cerea (VR)
 Tel. (0442) 83244 - Fax (0442) 83283
 Sito Internet - <http://www.leut.it> -
 E-Mail: giorgio.fireddo@leut.it

FIRMA

DATA 19/10/2018

ORD. NUM.

CLIENTE

DENOMINAZIONE: ENFOURCHEMENT DORMANT

SCALA: 1:1

DISEGNO NUM. 16

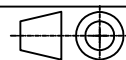

GR6-78

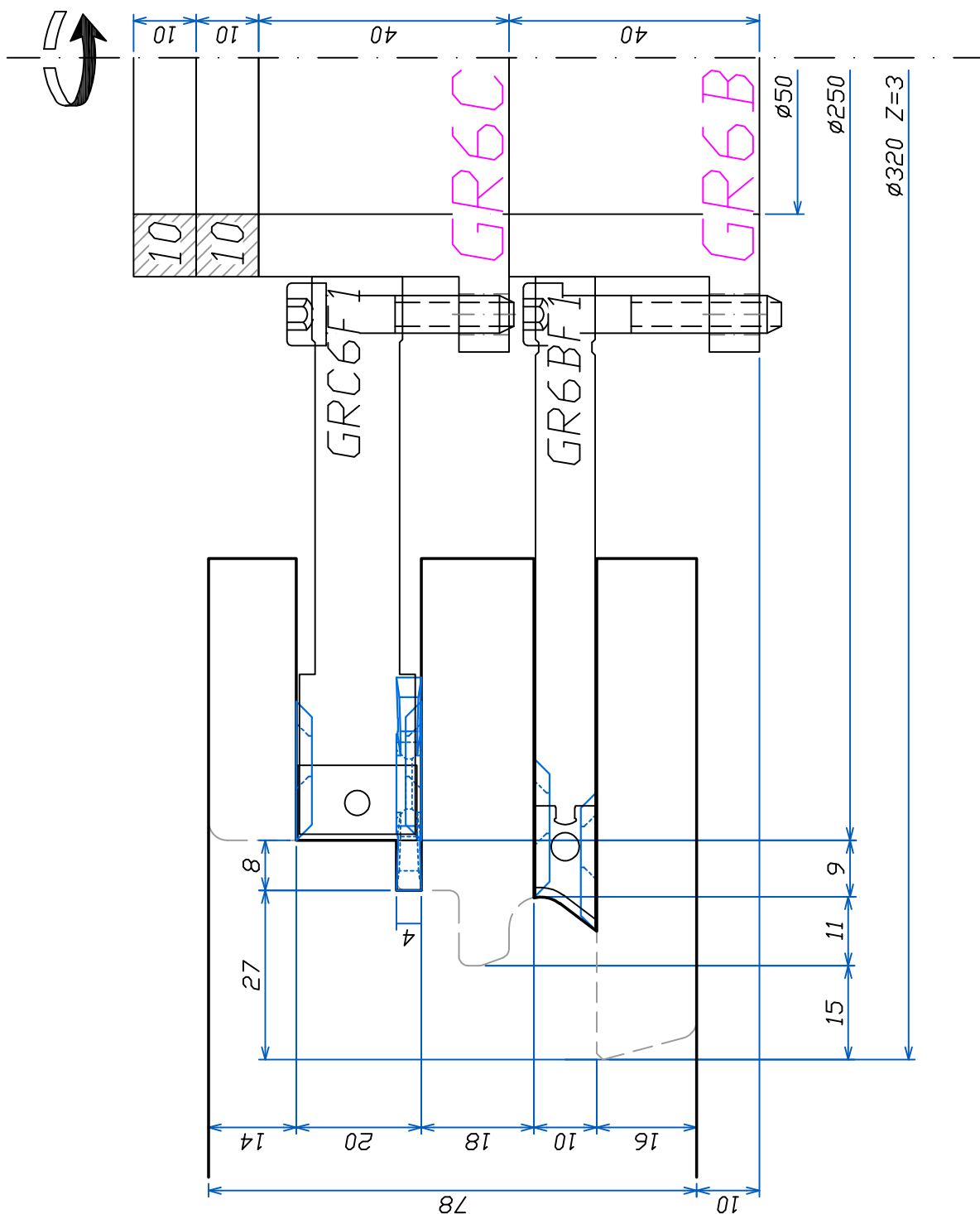

FABBRICA UTENSILI PER LEGNO
 via Pisano, n.1 - 37050 Asparetto di Cerea (VR)
 Tel. (0442) 83244 - Fax (0442) 83283
 Sito Internet - <http://www.leut.it> -
 E-Mail: giorgio.freddo@leut.it

FIRMA
 DATA 19/10/2018
 ORD. NUM.
 CLIENTE

DENOMINAZIONE: ENFOURCHEMENT DORMANT

SCALA: 1:1

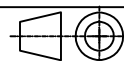

DISEGNO NUM. 17

GR6-88

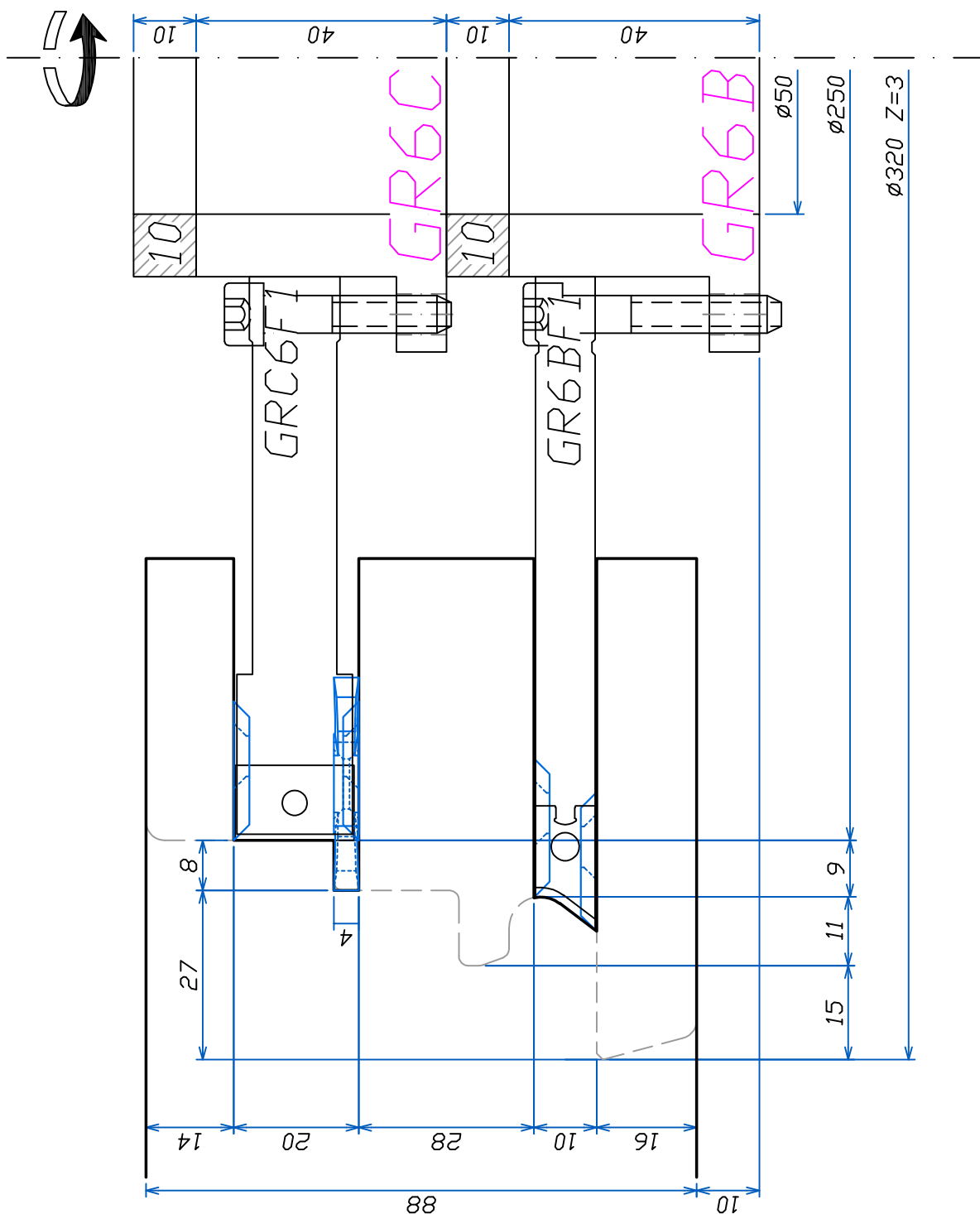

FABBRICA UTENSILI PER LEGNO
 via Pisano, n.1 - 37050 Asparetto di Cerea (VR)
 Tel. (0442) 83244 - Fax (0442) 83283
 Sito Internet - <http://www.leut.it> -
 E-Mail: giorgio.freddo@leut.it

FIRMA

DATA 19/10/2018

ORD. NUM.

CLIENTE

DENOMINAZIONE: ENFOURCHEMENT DORMANT

SCALA: 1:1

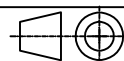

DISEGNO NUM. 18

GR7-68

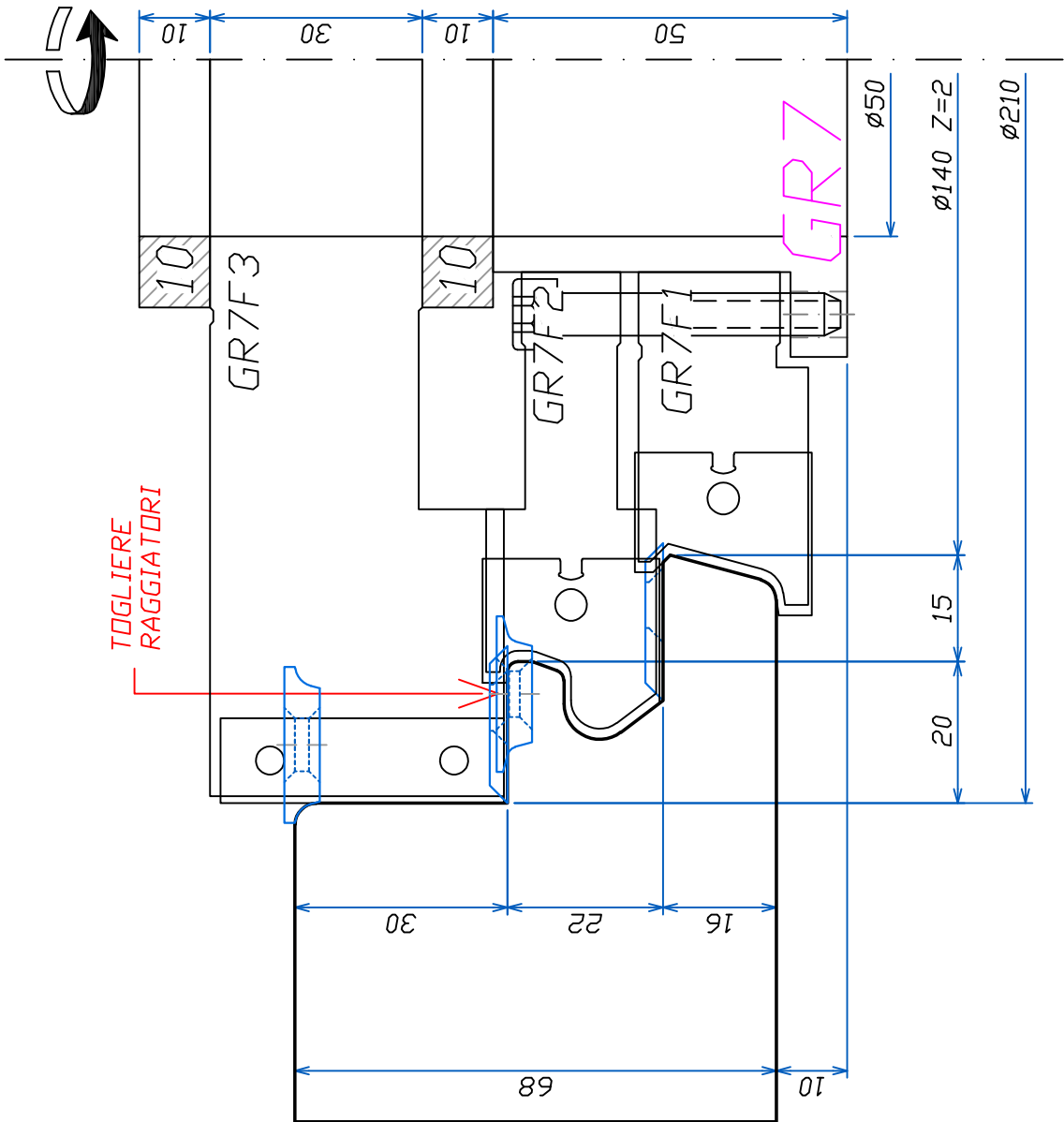

FABBRICA UTENSILI PER LEGNO
via Pisano, n.1 - 37050 Asparetto di Cerea (VR)
Tel. (0442) 83244 - Fax (0442) 83283
Sito Internet - <http://www.leut.it> -
E-Mail: giorgio.fireddo@leut.it

FIRMA

DATA 19/10/2018

ORD. NUM.

CLIENTE

DENOMINAZIONE : PROFILAGE
DORMANT

SCALA : 1:1

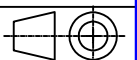

DISEGNO NUM. 19

LA LEUT S.R.L. E' PROPRIETARIA DEL PRESENTE DISEGNO E NE VIETA LA RIPRODUZIONE A TERZI SENZA LA DOVUTA AUTORIZZAZIONE.

GR7-78

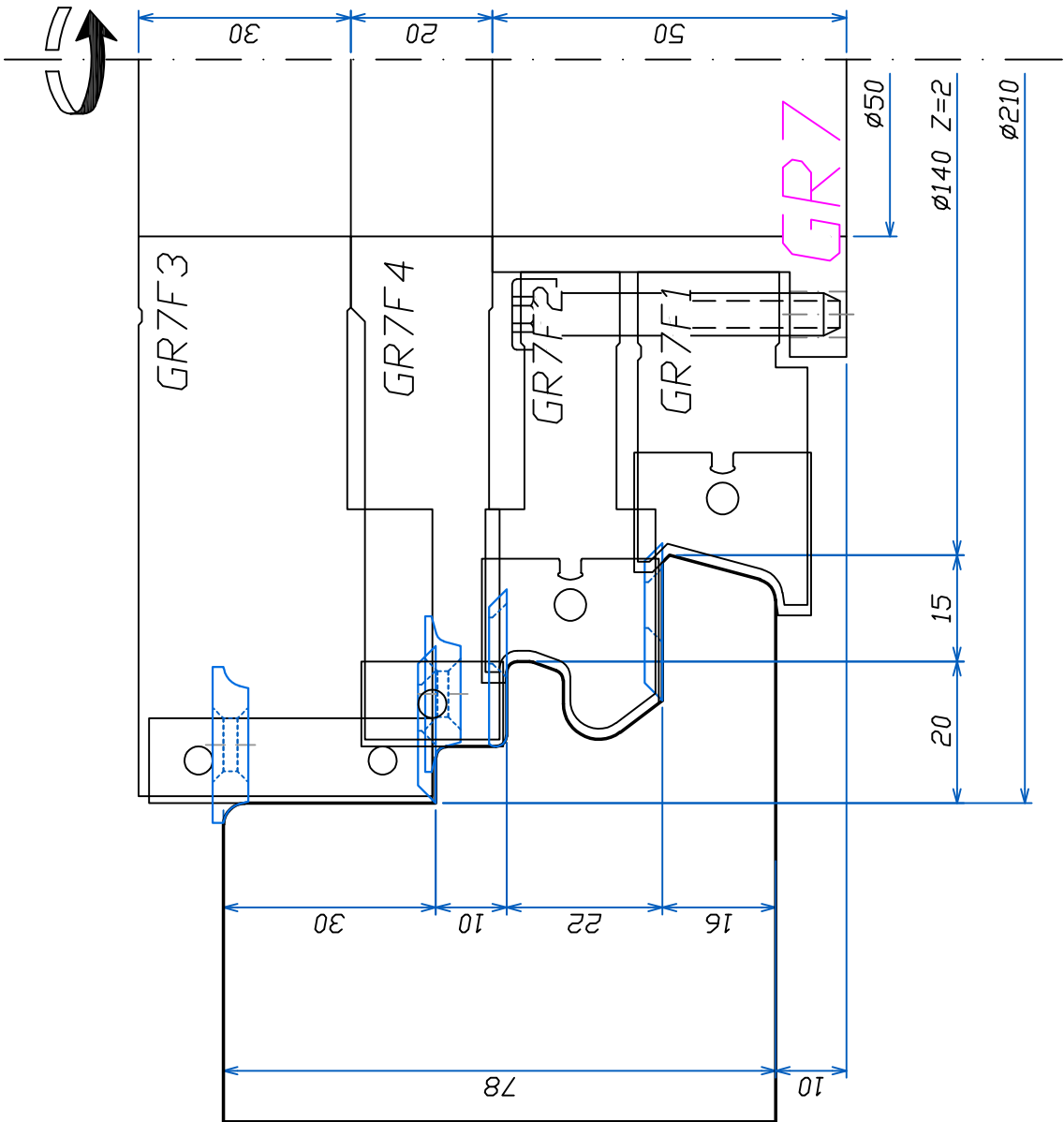

FABBRICA UTENSILI PER LEGNO
via Pisano, n.1 - 37050 Asparetto di Cerea (VR)
Tel. (0442) 83244 - Fax (0442) 83283
Sito Internet - <http://www.leut.it> -
E-Mail: giorgio.fireddo@leut.it

FIRMA

DATA 19/10/2018

ORD. NUM.

CLIENTE

DENOMINAZIONE : PROFILAGE
DORMANT

SCALA : 1:1

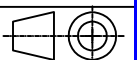

DISEGNO NUM. 20

LA LEUT S.R.L. E' PROPRIETARIA DEL PRESENTE DISEGNO E NE VIETA LA RIPRODUZIONE A TERZI SENZA LA DOVUTA AUTORIZZAZIONE.

GR7-88

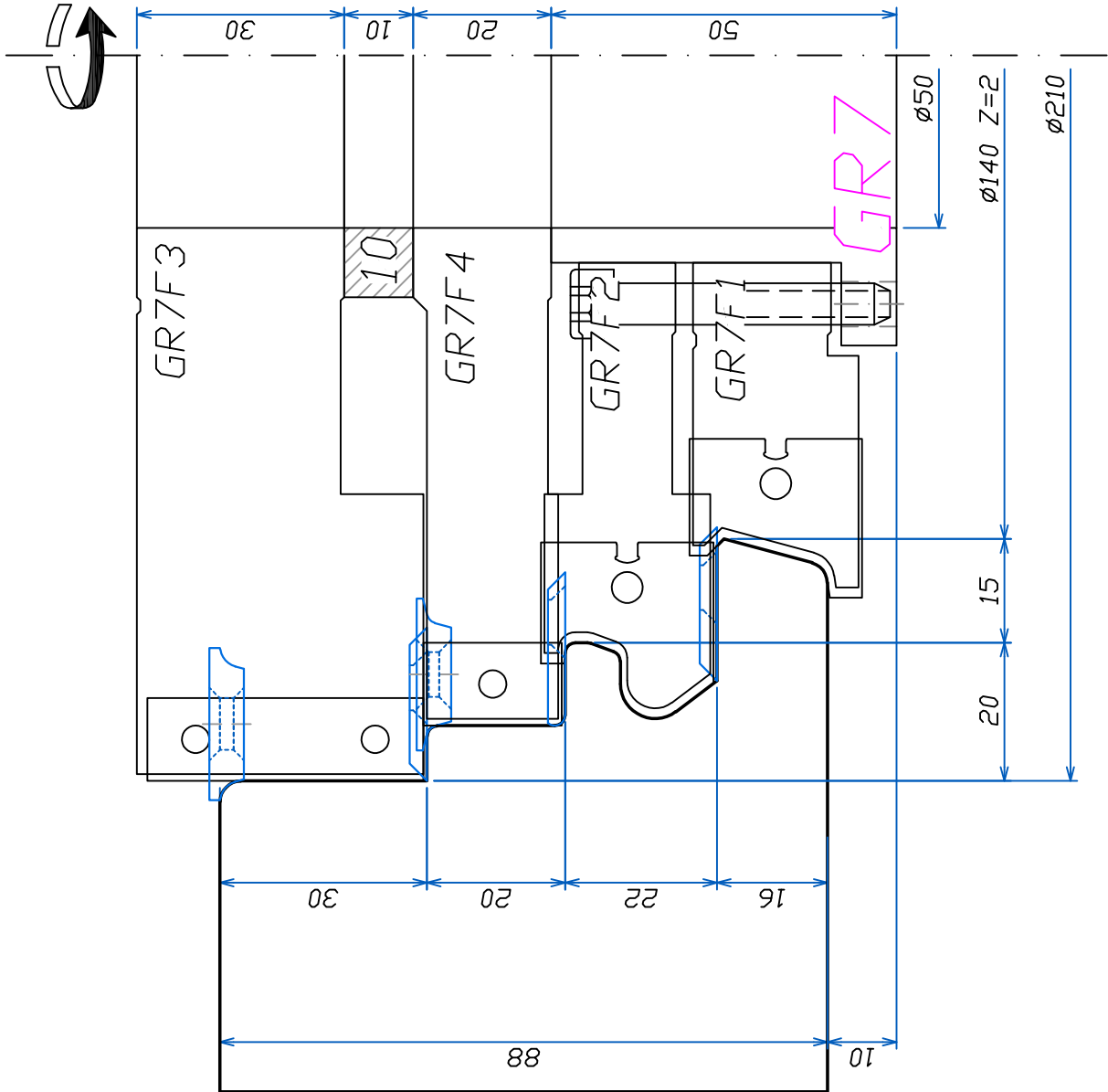

FABBRICA UTENSILI PER LEGNO
via Pisano, n.1 - 37050 Asparetto di Cerea (VR)
Tel. (0442) 83244 - Fax (0442) 83283
Sito Internet - <http://www.leut.it> -
E-Mail: giorgio.fireddo@leut.it

FIRMA

DATA 19/10/2018

ORD. NUM.

CLIENTE

DENOMINAZIONE: PROFILAGE
DORMANT

SCALA: 1:1



DISEGNO NUM. 21

GR8-68

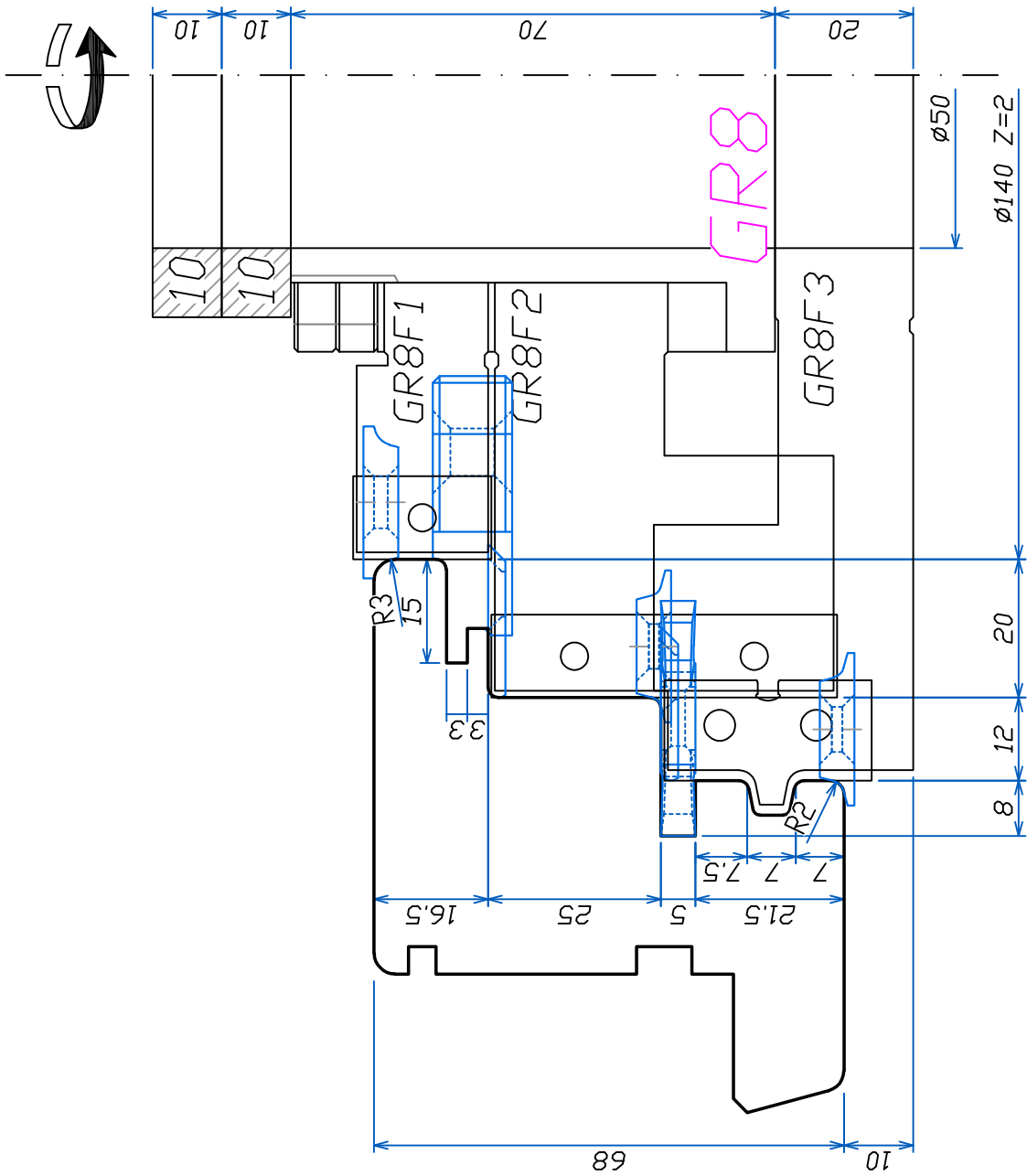

FABBRICA UTENSILI PER LEGNO
via Pisano, n.1 - 37050 Asparetto di Cerea (VR)
Tel. (0442) 83244 - Fax (0442) 83283
Sito Internet - <http://www.leut.it> -
E-Mail: giorgio.fireddo@leut.it

FIRMA

DATA 19/10/2018

ORD. NUM.

CLIENTE

DENOMINAZIONE: CALIBRAGE
OUVRANT

SCALA: 1:1

DISEGNO NUM. 22



GR8-78

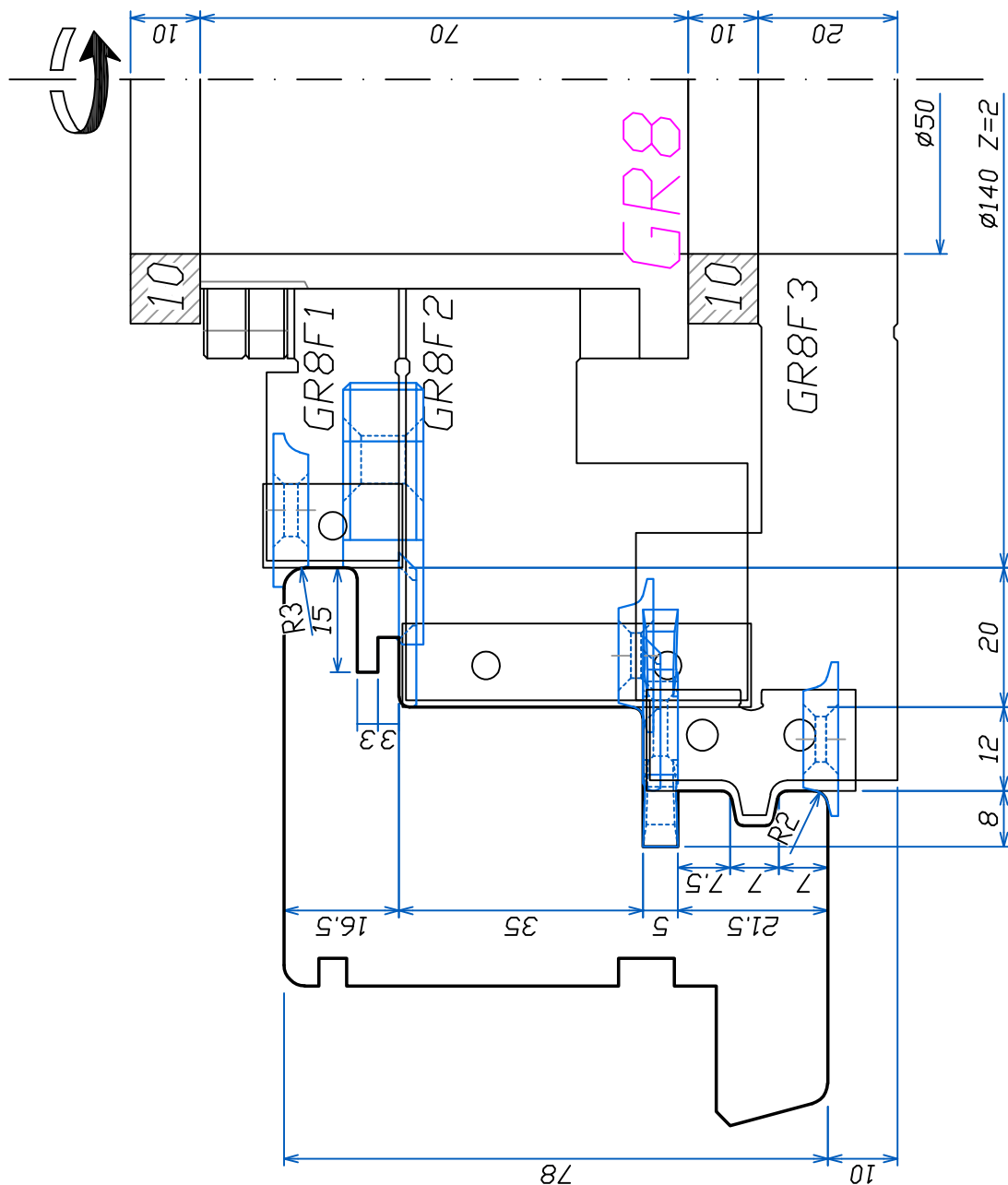

FABBRICA UTENSILI PER LEGNO
 via Pisano, n.1 - 37050 Asparetto di Cerea (VR)
 Tel. (0442) 83244 - Fax (0442) 83283
 Sito Internet - <http://www.leut.it> -
 E-Mail: giorgio.fireddo@leut.it

FIRMA

DATA 19/10/2018

ORD. NUM.

CLIENTE

DENOMINAZIONE: CALIBRAGE
 OUVRANT

SCALA: 1:1

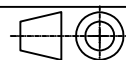

DISEGNO NUM. 23

LA LEUT S.R.L. E' PROPRIETARIA DEL PRESENTE DISEGNO E NE VIETA LA RIPRODUZIONE A TERZI SENZA LA DOVUTA AUTORIZZAZIONE.

GR8-88

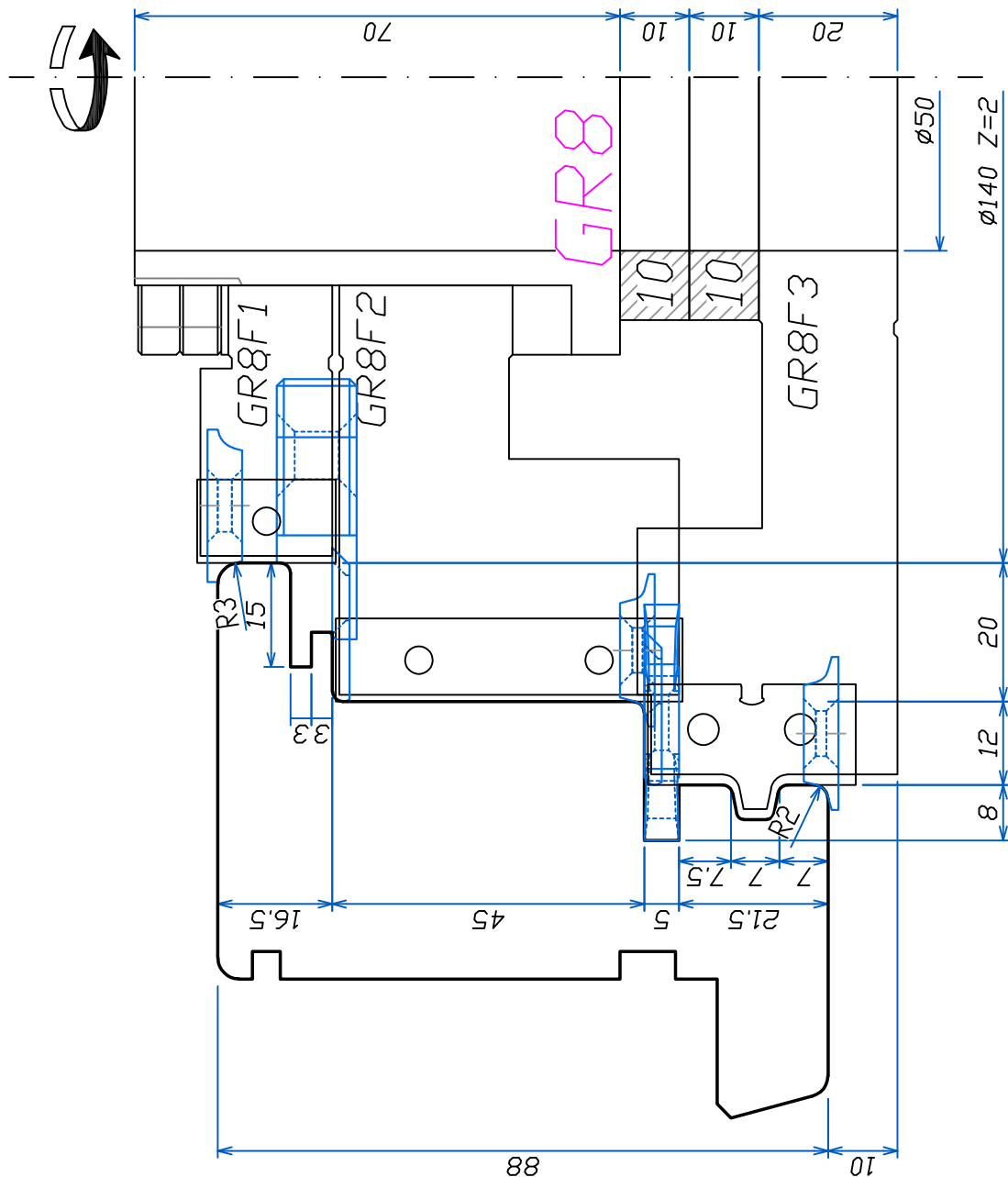

FABBRICA UTENSILI PER LEGNO
 via Pisano, n.1 - 37050 Asparetto di Cerea (VR)
 Tel. (0442) 83244 - Fax (0442) 83283
 Sito Internet - <http://www.leut.it> -
 E-Mail: giorgio.freddo@leut.it

FIRMA

DATA 19/10/2018

ORD. NUM.

CLIENTE

DENOMINAZIONE: CALIBRAGE
 OUVRANT

SCALA: 1:1

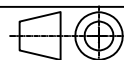

DISEGNO NUM. 24

LA LEUT S.R.L. E' PROPRIETARIA DEL PRESENTE DISEGNO E NE VIETA LA RIPRODUZIONE A TERZI SENZA LA DOVUTA AUTORIZZAZIONE.

GR9-68

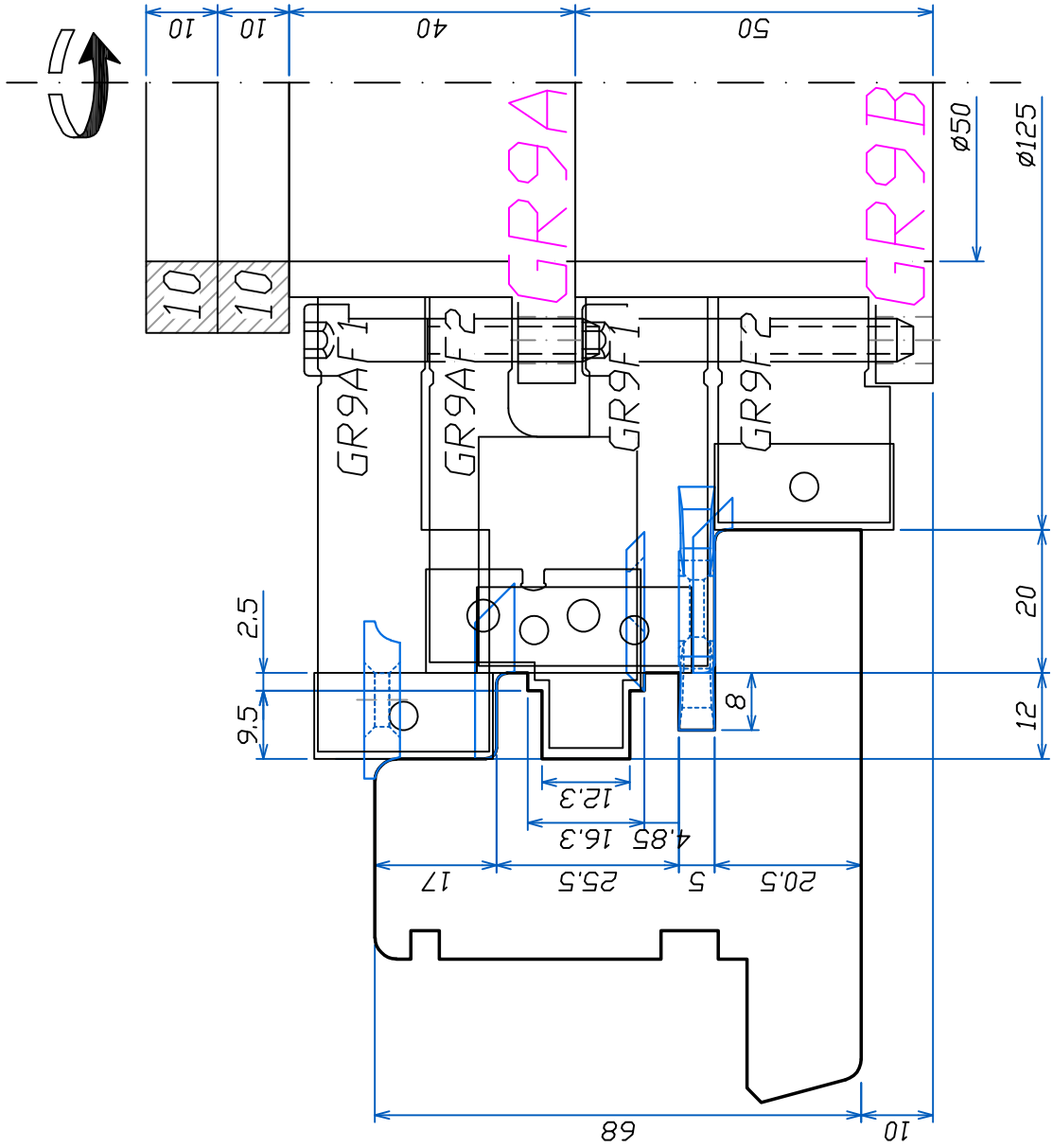

FABBRICA UTENSILI PER LEGNO
via Pisano, n.1 - 37050 Asparetto di Cerea (VR)
Tel. (0442) 83244 - Fax (0442) 83283
Sito Internet - <http://www.leut.it> -
E-Mail: giorgio.freddo@leut.it

FIRMA

DATA 19/10/2018

ORD. NUM.

CLIENTE

DENOMINAZIONE : PROFILAGE
BATTEMENT SIMPLE

SCALA : 1:1

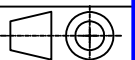

DISEGNO NUM. 25

LA LEUT S.R.L. E' PROPRIETARIA DEL PRESENTE DISEGNO E NE VIETA LA RIPRODUZIONE A TERZI SENZA LA DOVUTA AUTORIZZAZIONE.

GR9-78

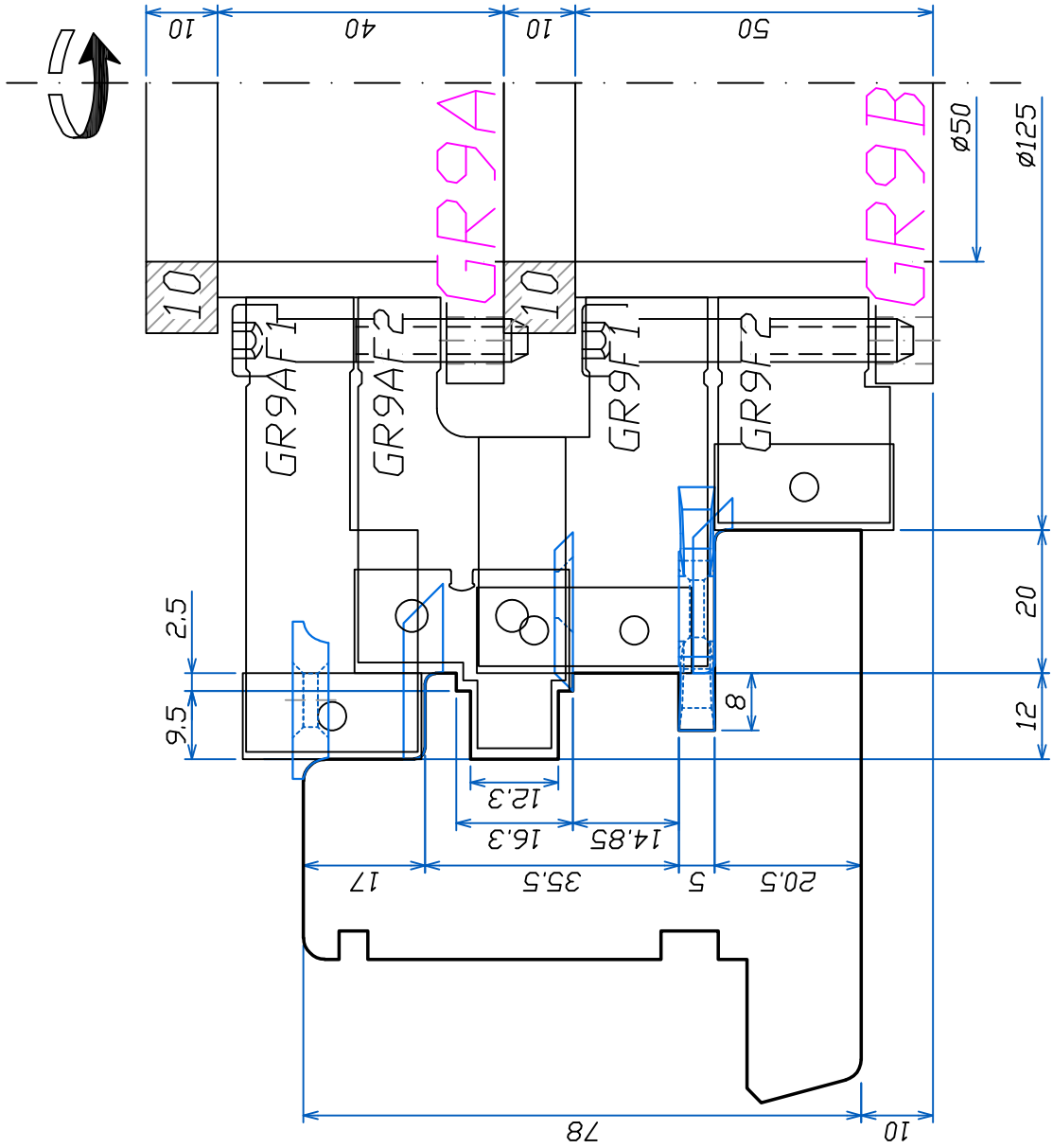

FABBRICA UTENSILI PER LEGNO
via Pisano, n.1 - 37050 Asparetto di Cerea (VR)
Tel. (0442) 83244 - Fax (0442) 83283
Sito Internet - <http://www.leut.it> -
E-Mail: giorgio.fireddo@leut.it

FIRMA

DATA 19/10/2018

ORD. NUM.

CLIENTE

DENOMINAZIONE : PROFILAGE
BATTEMENT SIMPLE

SCALA : 1:1



DISEGNO NUM. 26

GR9-88

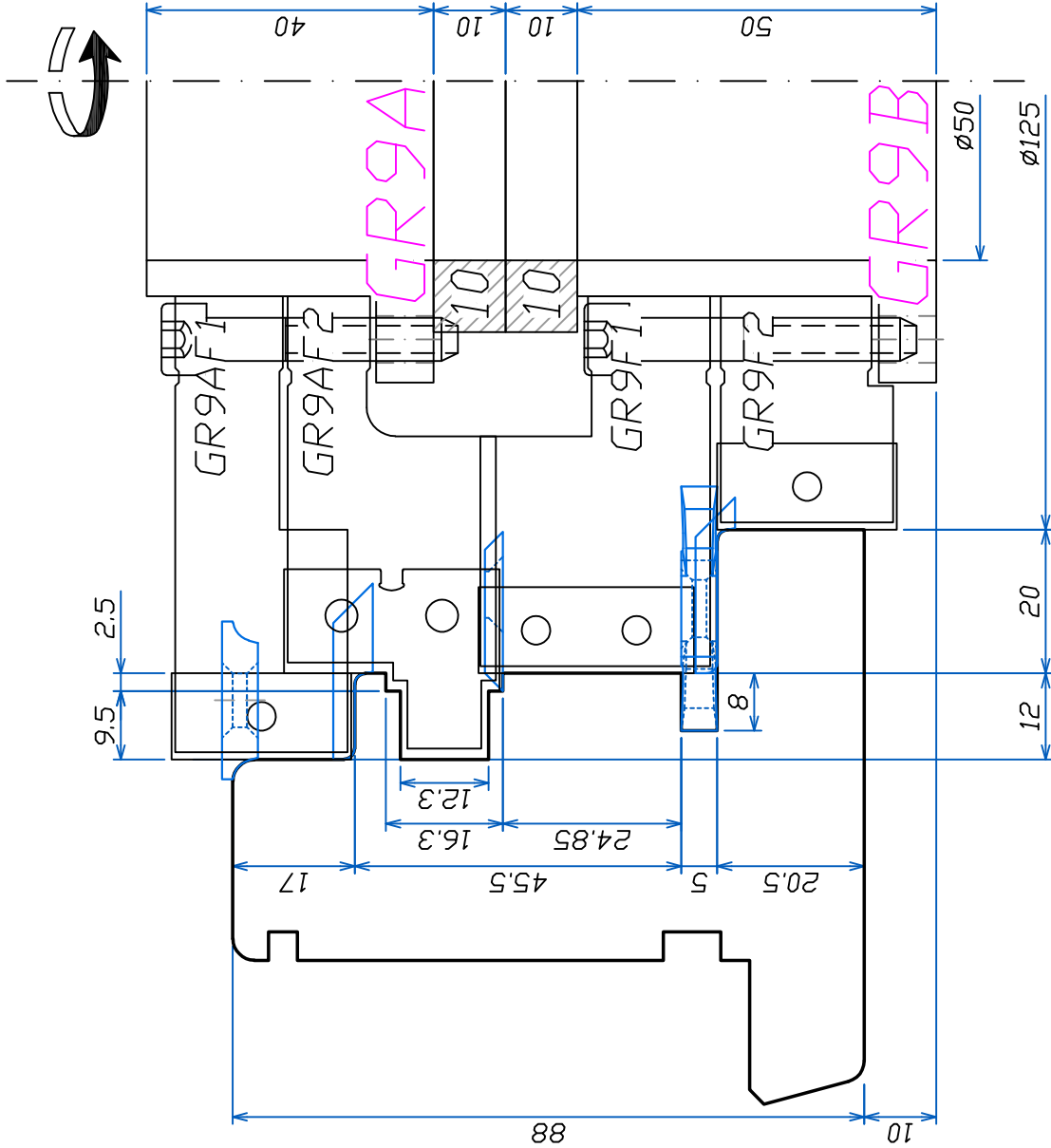

FABBRICA UTENSILI PER LEGNO
via Pisano, n.1 - 37050 Asparetto di Cerea (VR)
Tel. (0442) 83244 - Fax (0442) 83283
Sito Internet - <http://www.leut.it> -
E-Mail: giorgio.freddo@leut.it

FIRMA

DATA 19/10/2018

ORD. NUM.

CLIENTE

DENOMINAZIONE: PROFILAGE
BATTEMENT SIMPLE

SCALA: 1:1

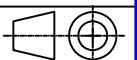

DISEGNO NUM. 27

GR10-68

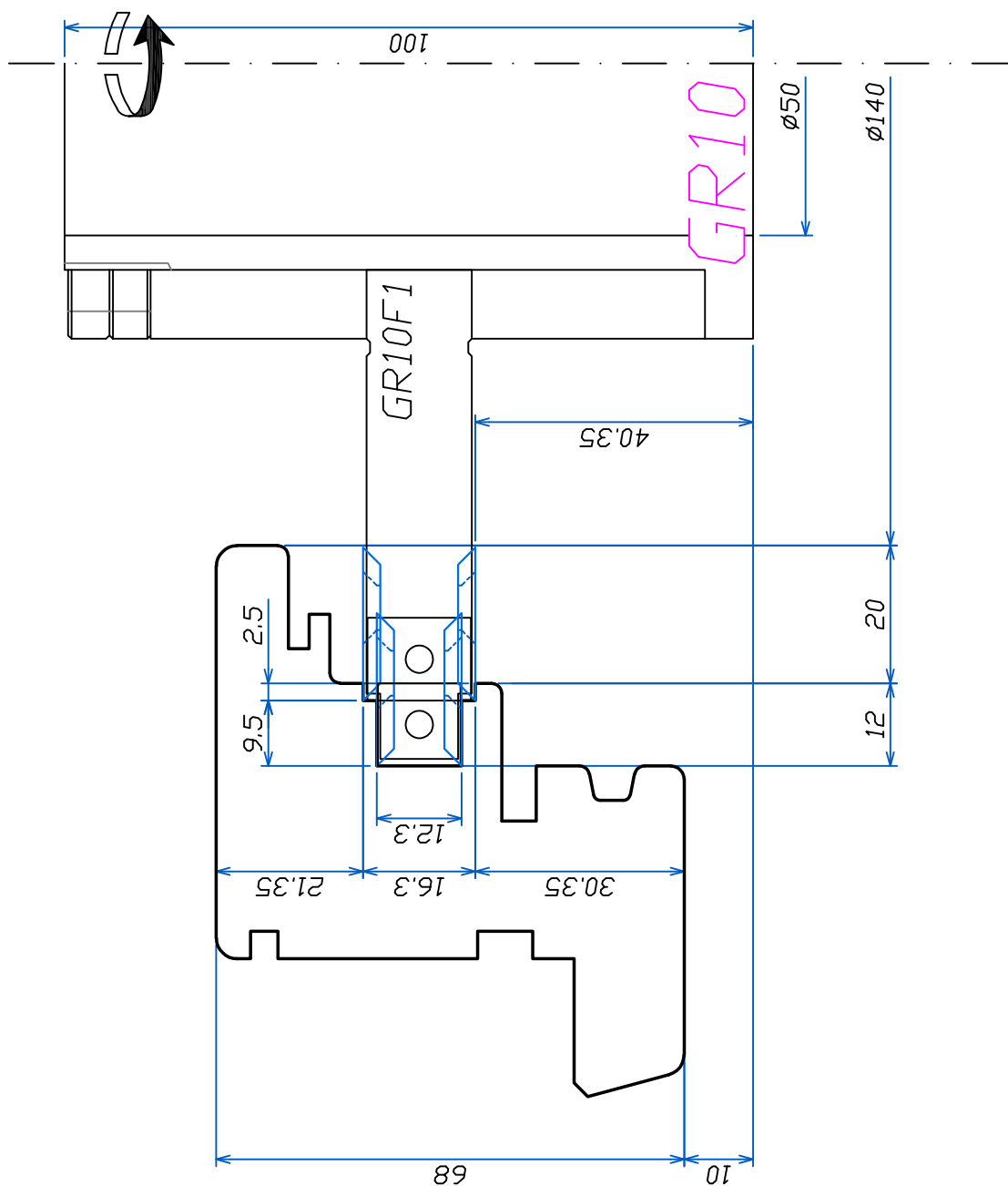

FABBRICA UTENSILI PER LEGNO
via Pisano, n.1 - 37050 Asparetto di Cerea (VR)
Tel. (0442) 83244 - Fax (0442) 83283
Sito Internet - <http://www.leut.it> -
E-Mail: giorgio.freddo@leut.it

FIRMA

DATA 19/10/2018

ORD. NUM.

CLIENTE

DENOMINAZIONE : PROFILAGE
RAINURE CREMONE

SCALA : 1:1

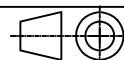

DISEGNO NUM. 28

GR10-78

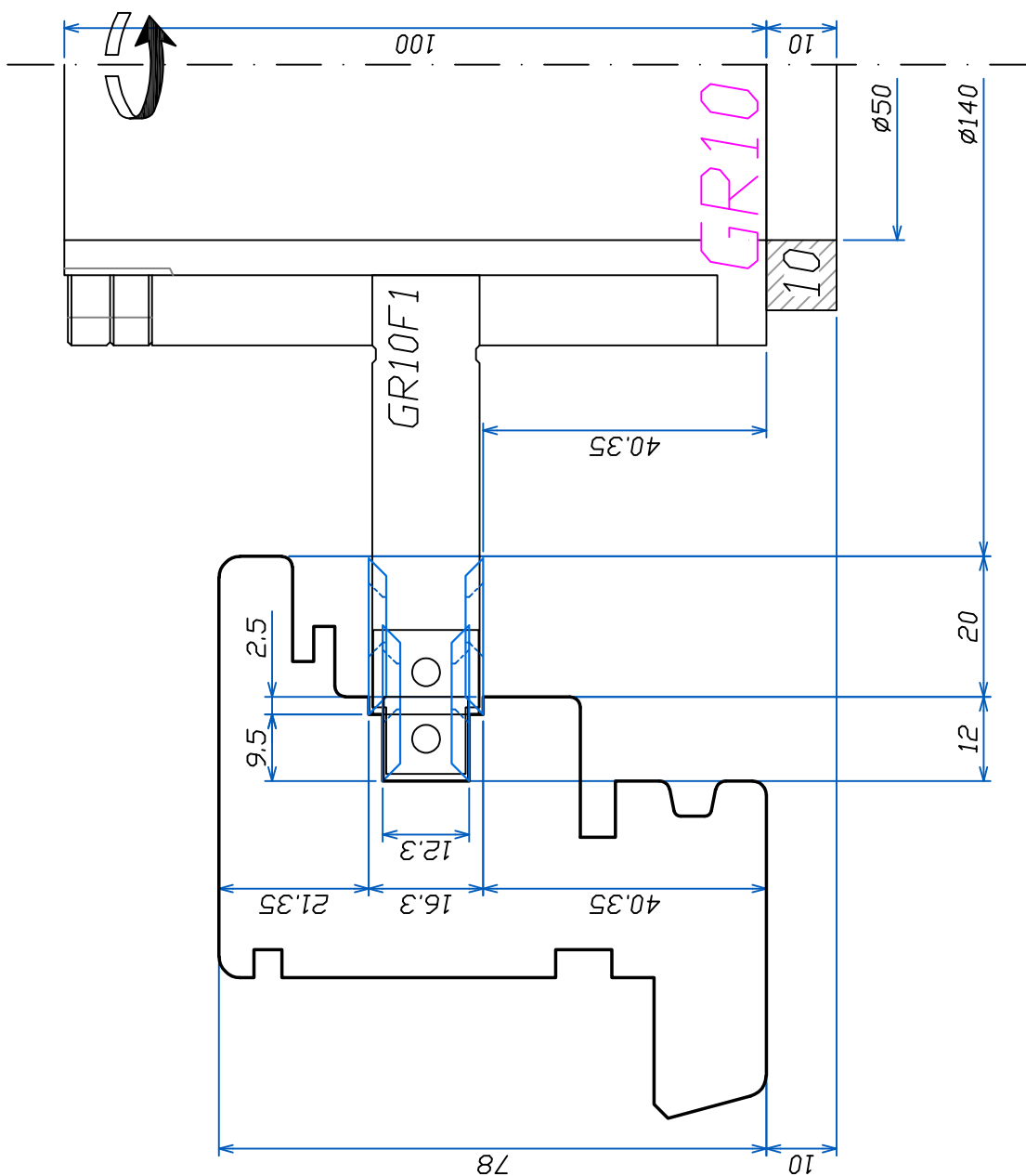

FABBRICA UTENSILI PER LEGNO
 via Pisano, n.1 - 37050 Asparetto di Cerea (VR)
 Tel. (0442) 83244 - Fax (0442) 83283
 Sito Internet - <http://www.leut.it> -
 E-Mail: giorgio.fireddo@leut.it

FIRMA

DATA 19/10/2018

ORD. NUM.

CLIENTE

DENOMINAZIONE: PROFILAGE
 RAINURE CREMONE

SCALA: 1:1

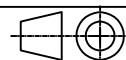

DISEGNO NUM. 28

LA LEUT S.R.L. E' PROPRIETARIA DEL PRESENTE DISEGNO E NE VIETA LA RIPRODUZIONE A TERZI SENZA LA DOVUTA AUTORIZZAZIONE.

GR10-88

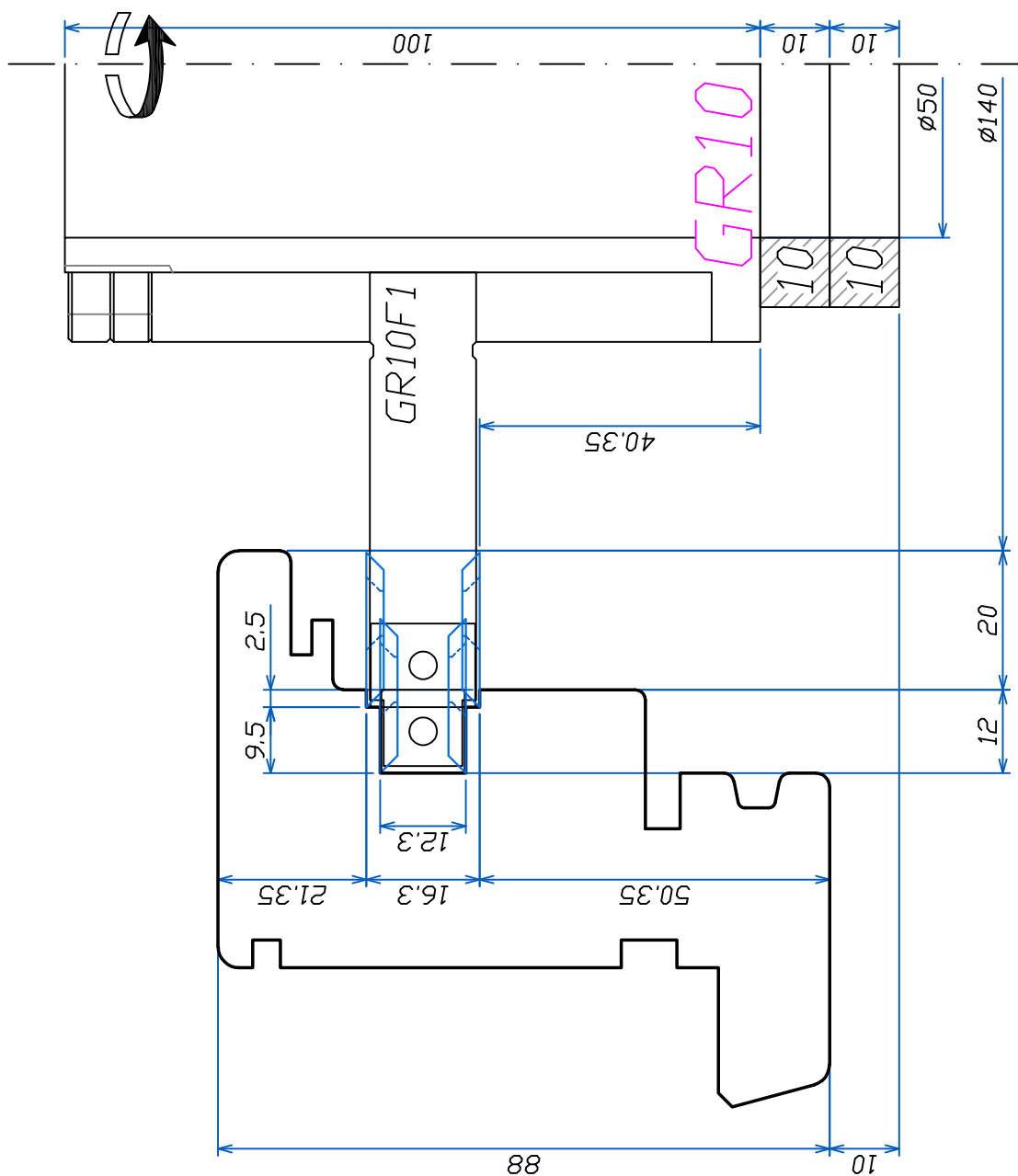

FABBRICA UTENSILI PER LEGNO
via Pisano, n.1 - 37050 Asparetto di Cerea (VR)
Tel. (0442) 83244 - Fax (0442) 83283
Sito Internet - <http://www.leut.it> -
E-Mail: giorgio.freddo@leut.it

FIRMA

DATA 19/10/2018

ORD. NUM.

CLIENTE

DENOMINAZIONE : PROFILAGE
RAINURE CREMONE

SCALA : 1:1

DISEGNO NUM. 28

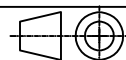

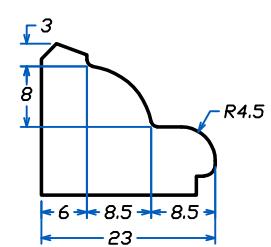
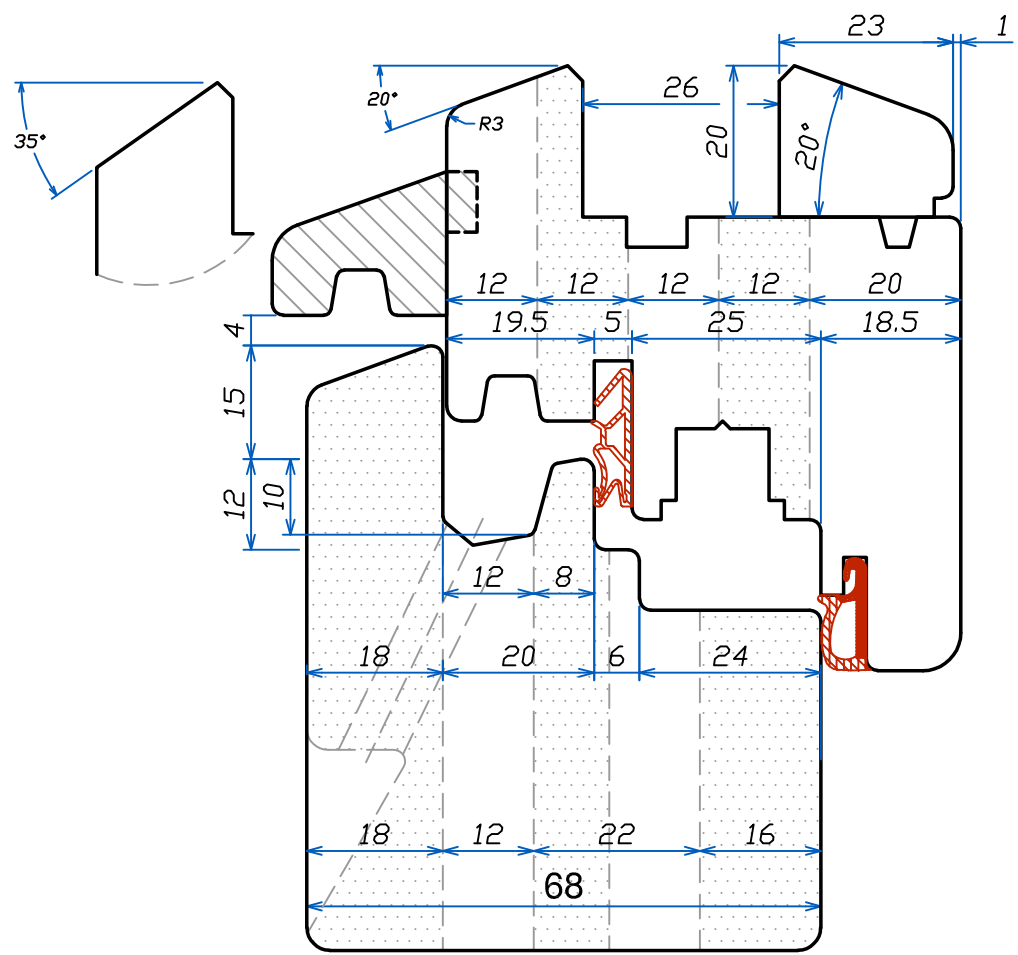
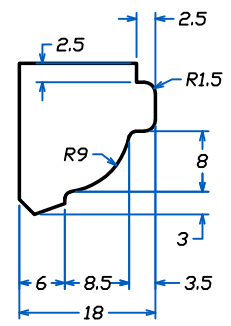
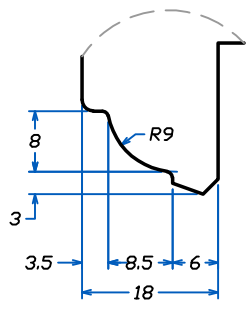
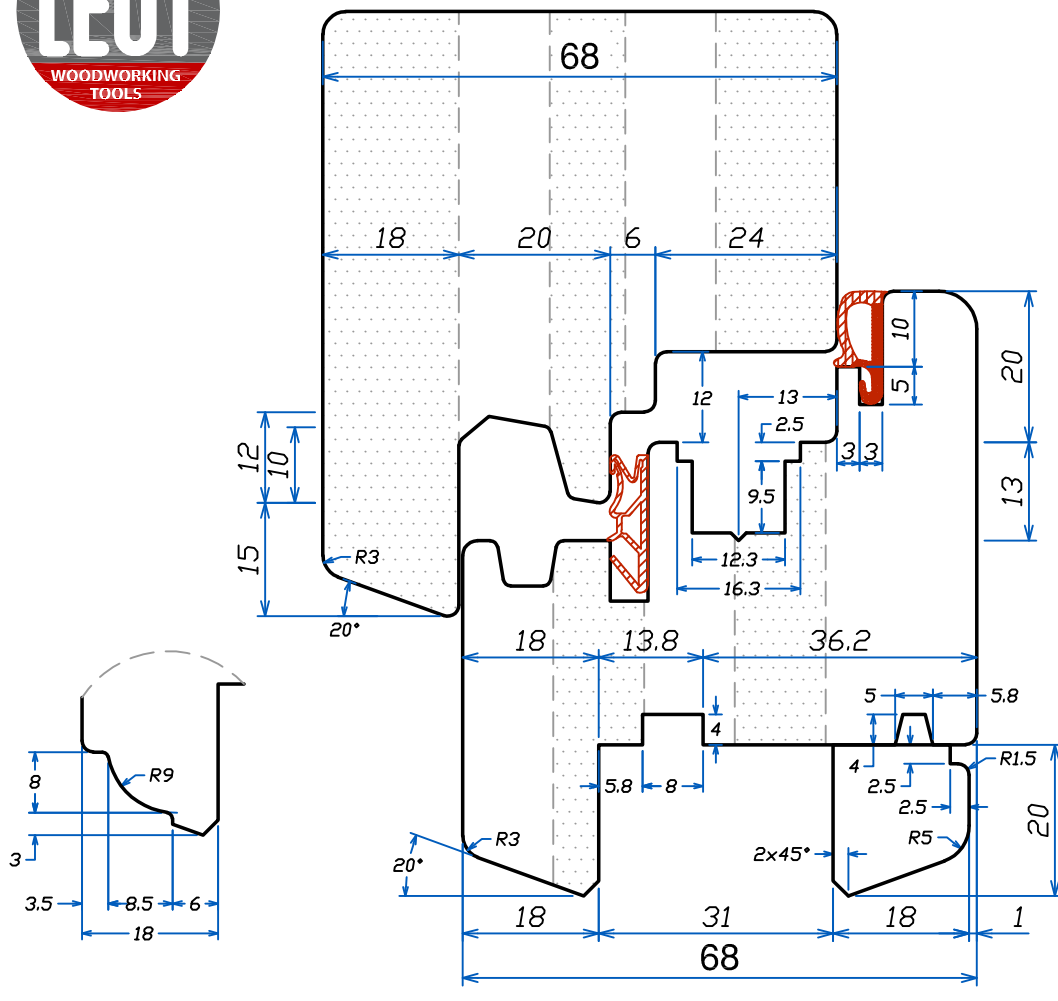
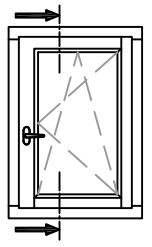

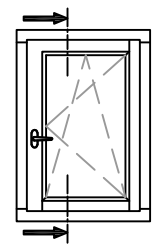

EUROPRO 7

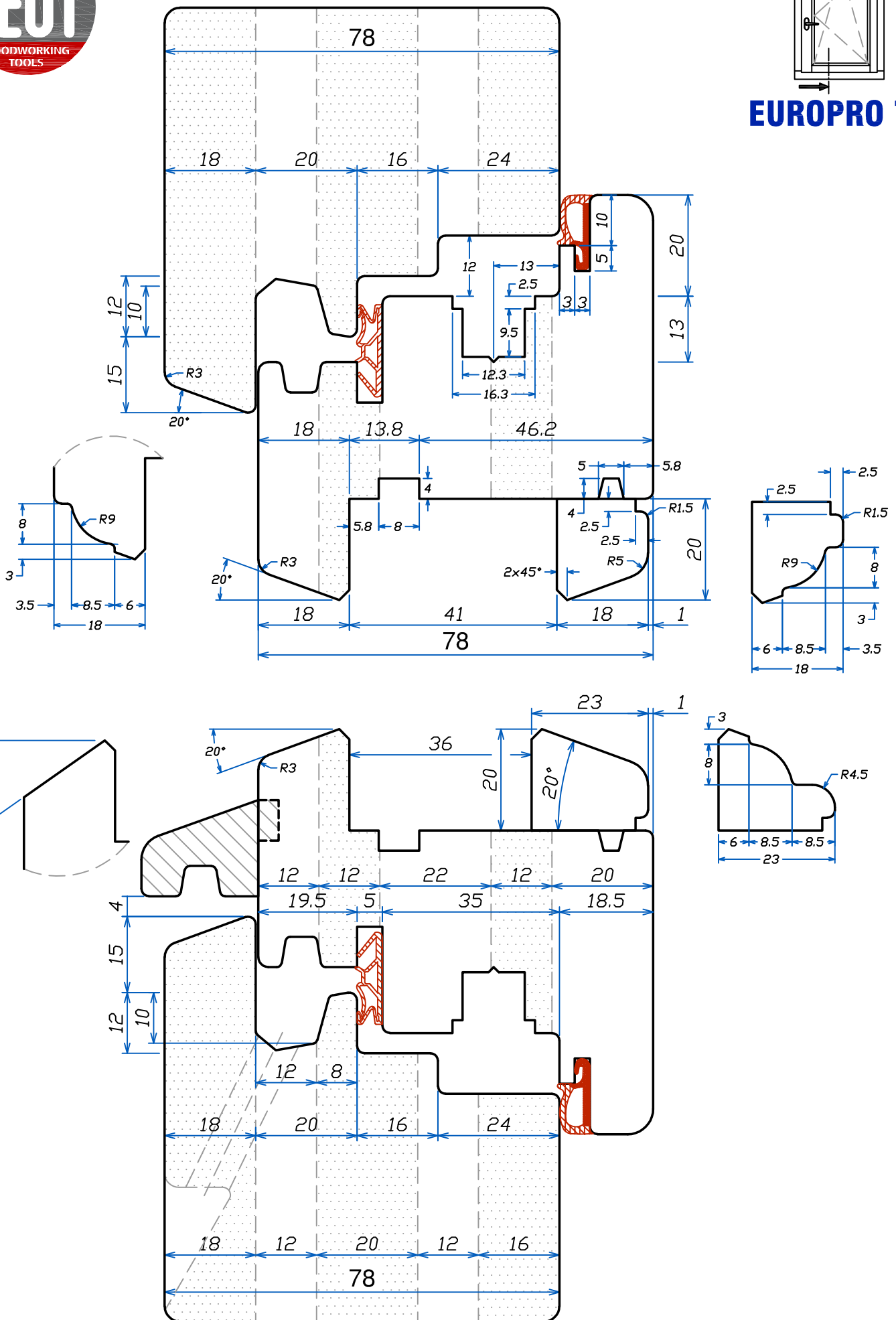

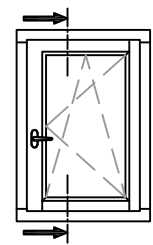

EUROPRO 8

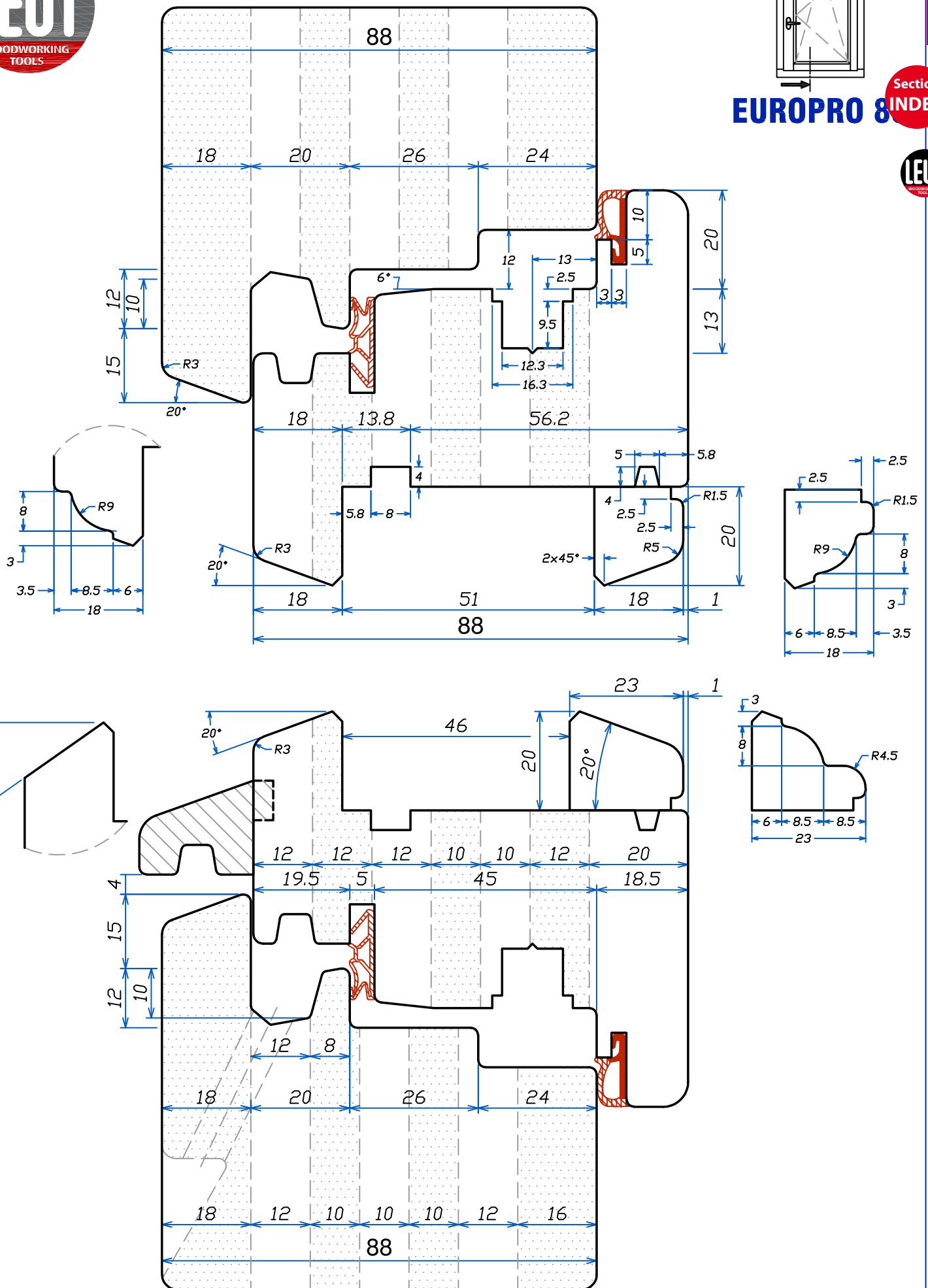

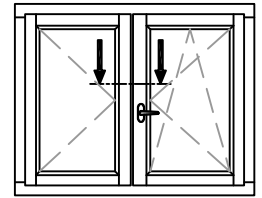

EUROPRO 68

Section
INDEX

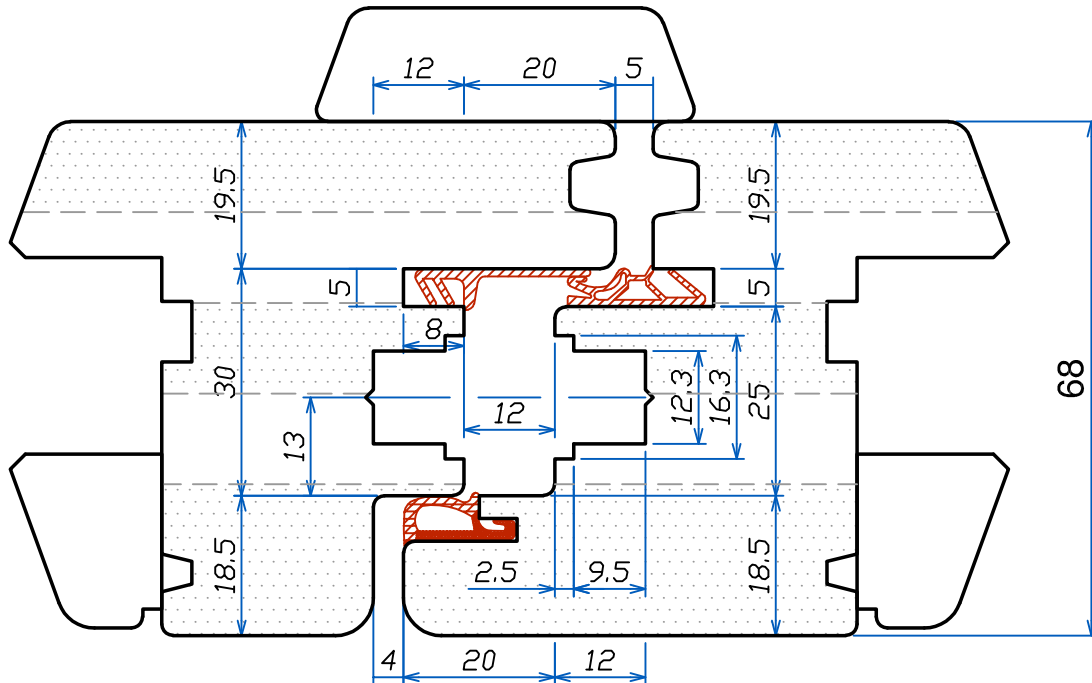

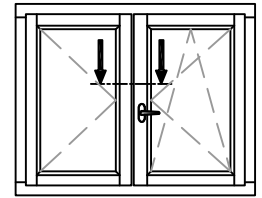

EUROPRO 78

Section INDEX

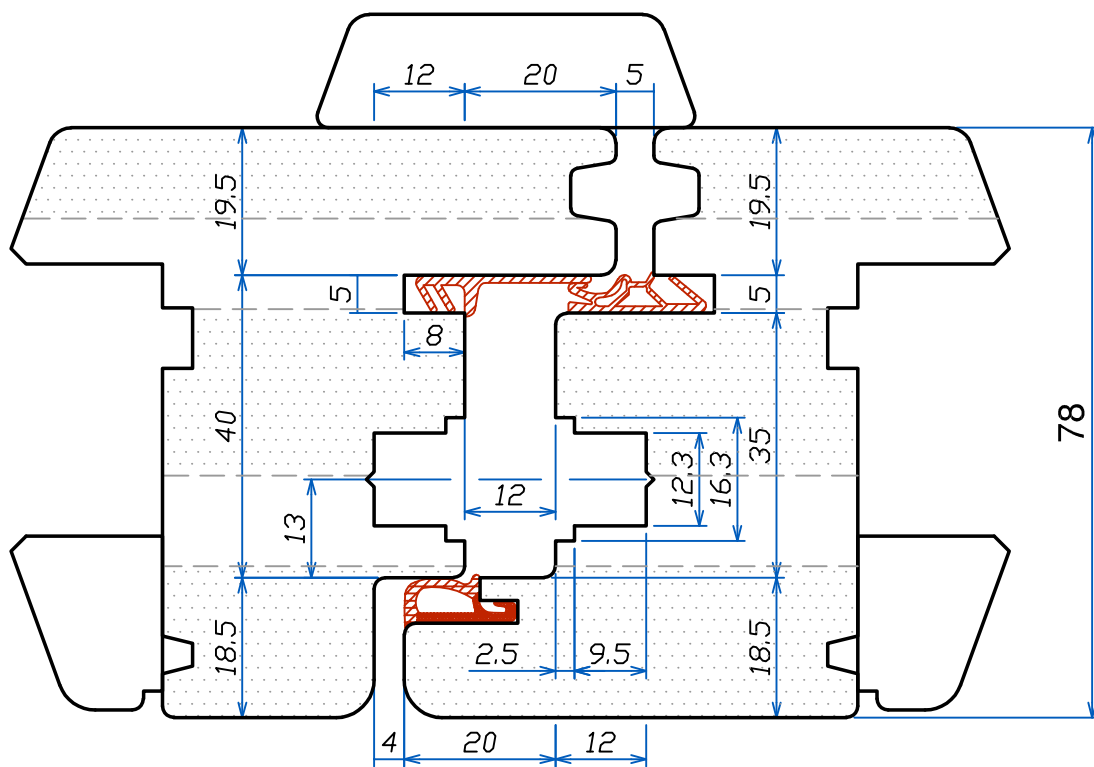

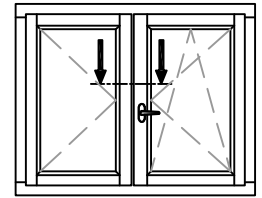

EUROPRO 88

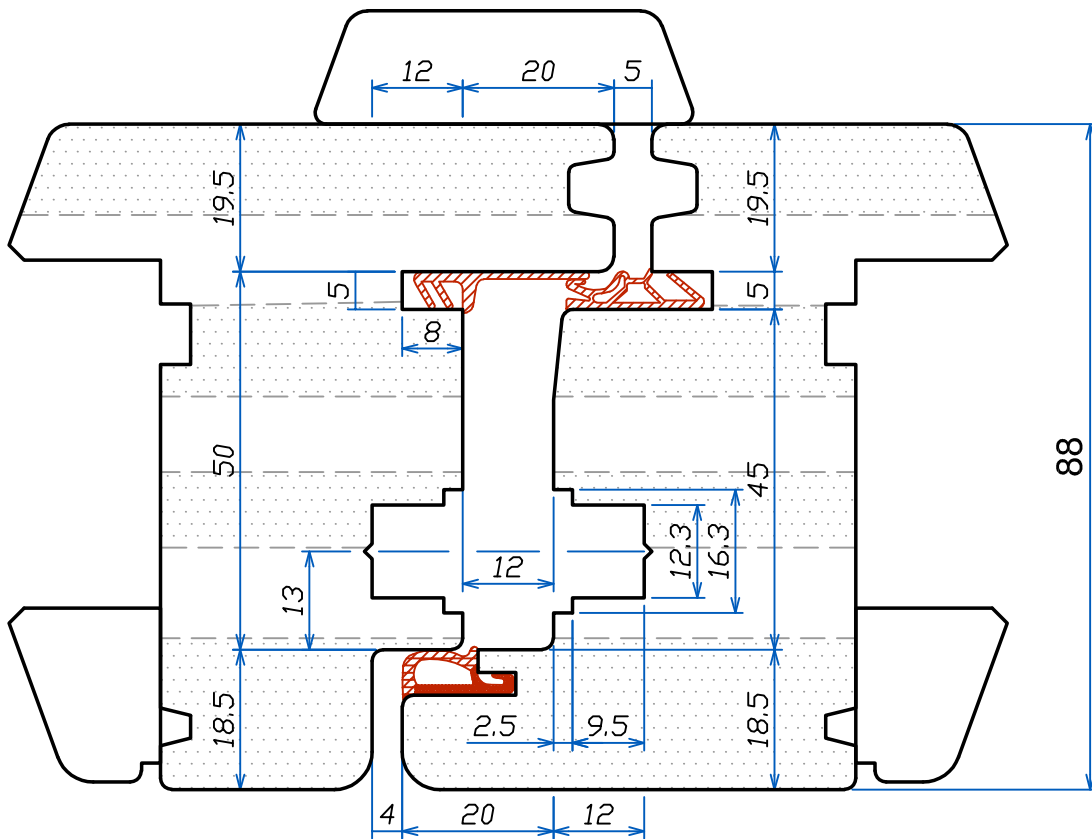

68

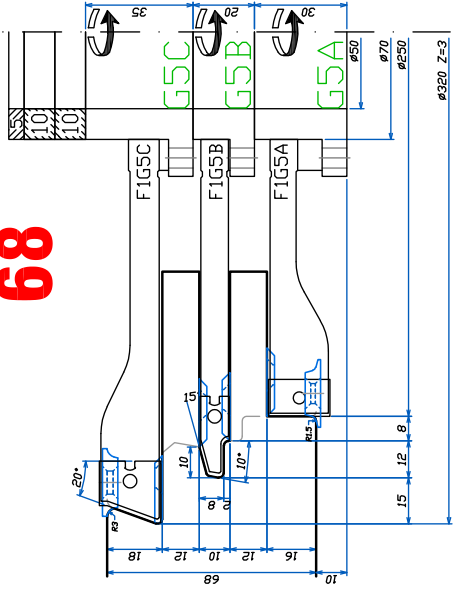

78

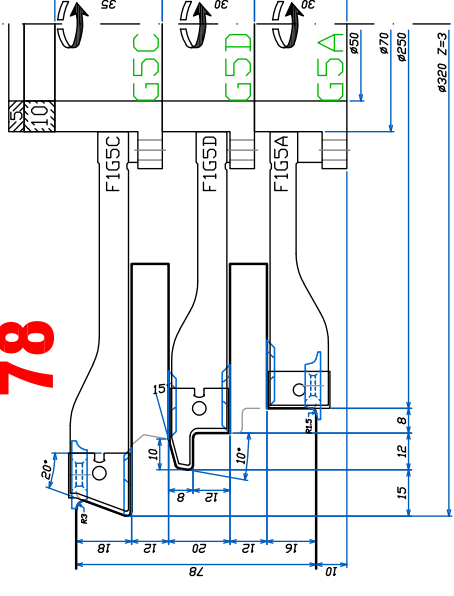

88

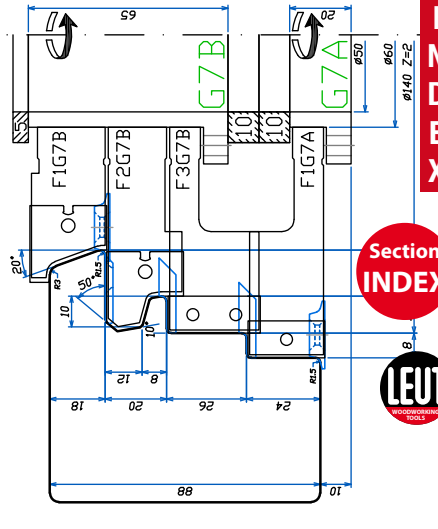
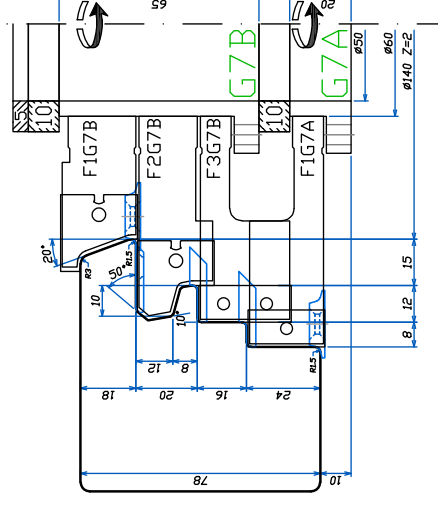
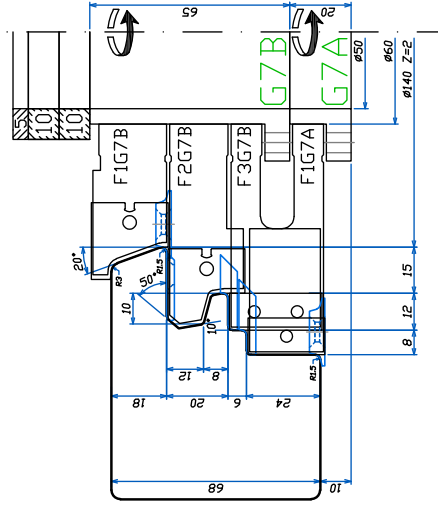
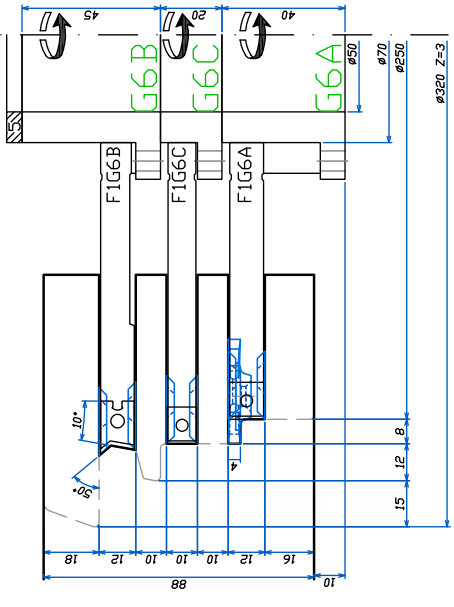
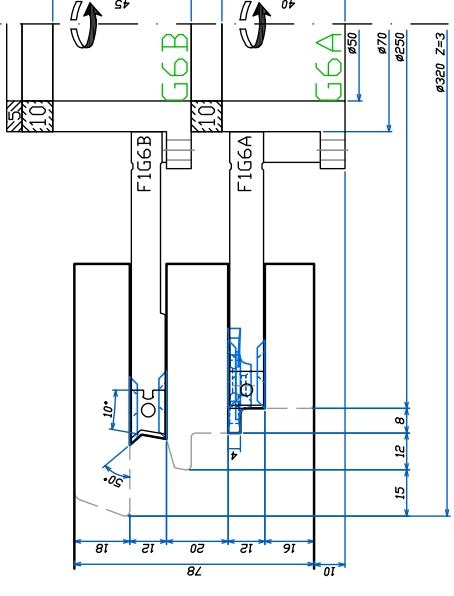
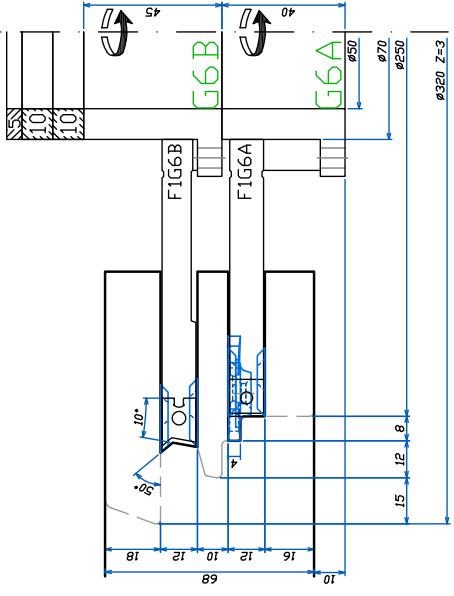
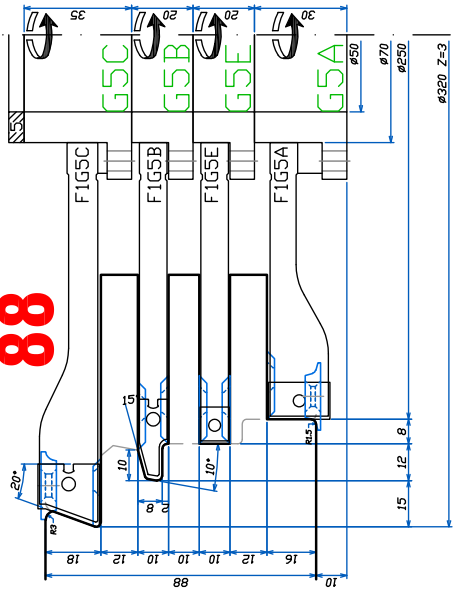

88

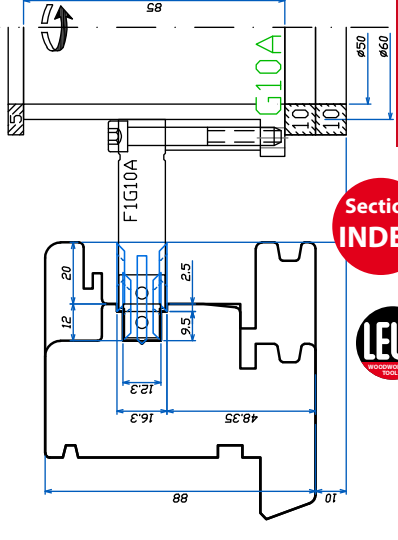
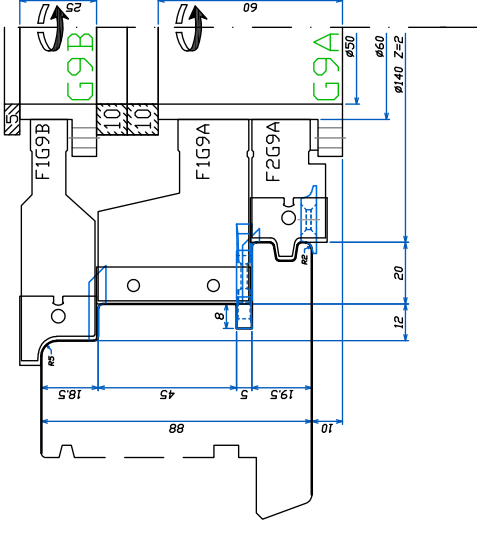
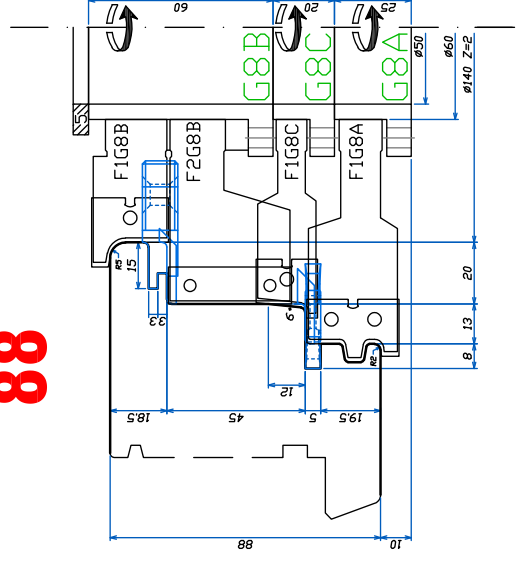

78

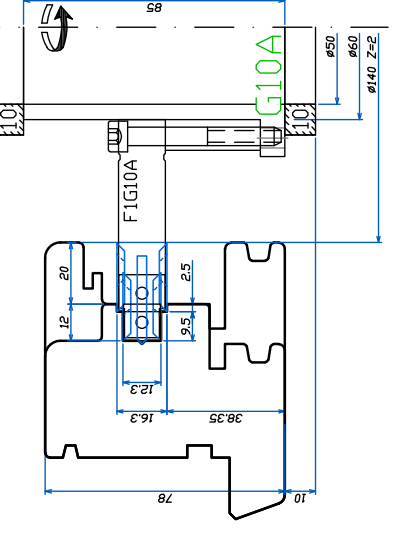
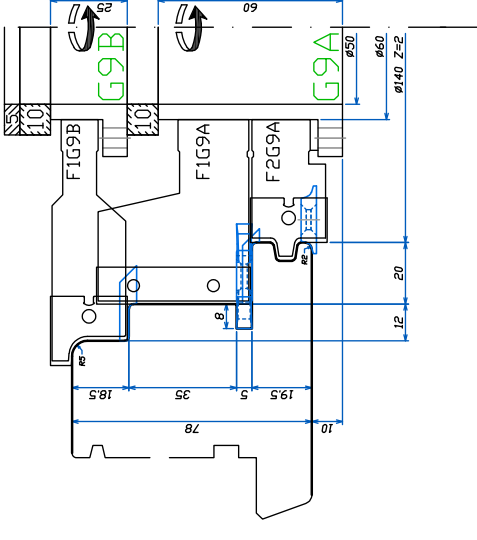
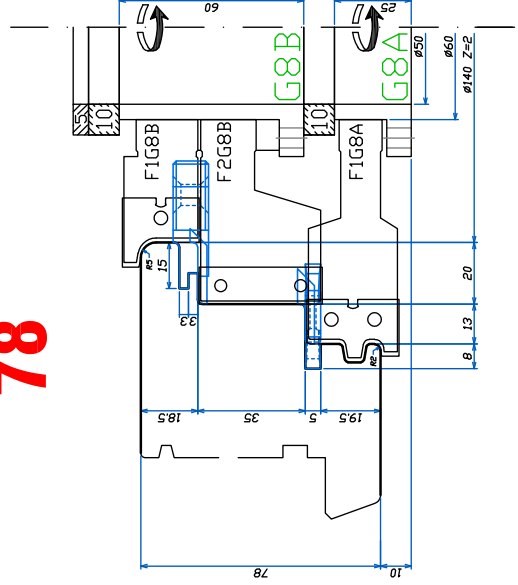

68

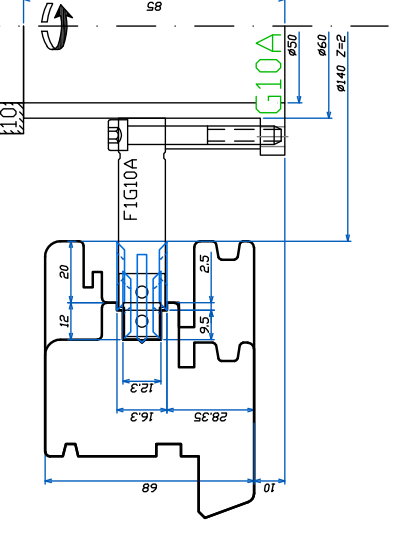
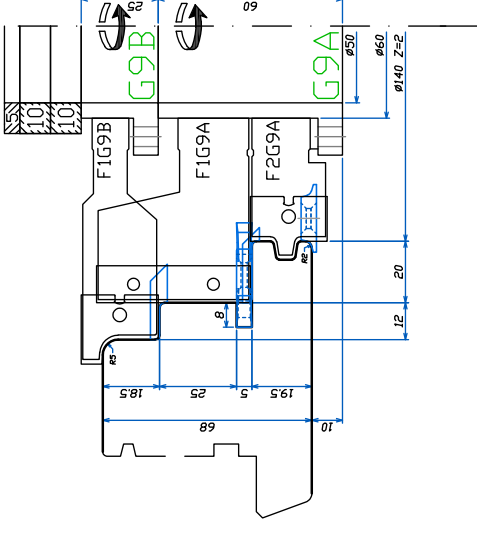
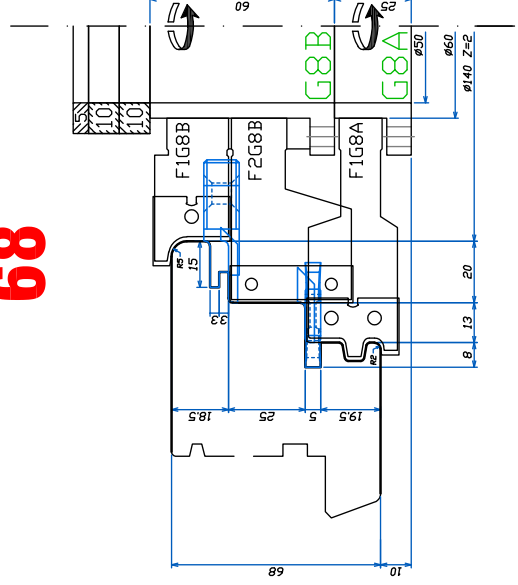

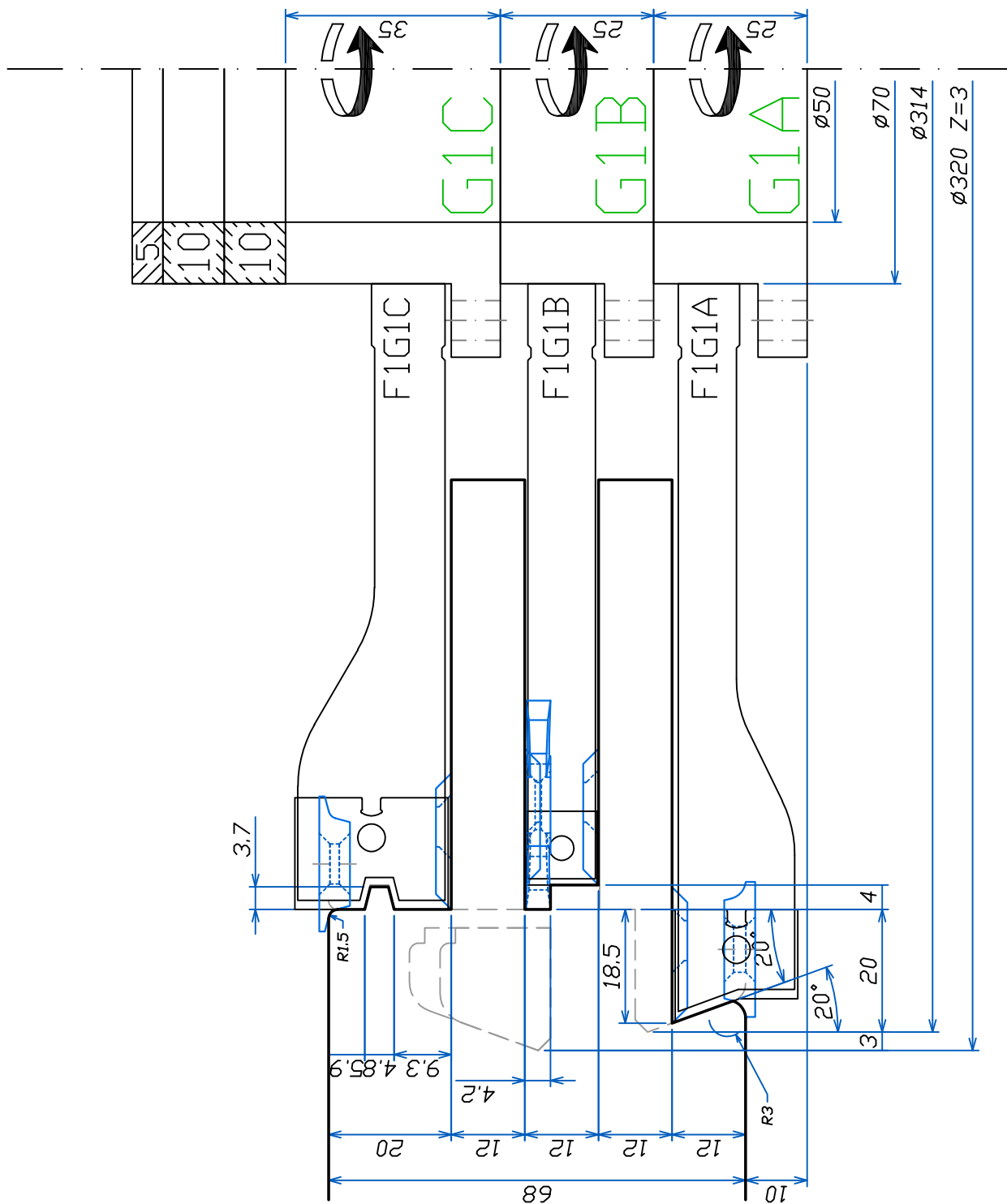

- EUROPRO TENONNAGE OUVRANT 68 -



FABBRICA UTENSILI PER LEGNO
 via Pisano, n.1 - 37050 Asparetto di Cerea (VR)
 Tel. (0442) 83244 - Fax (0442) 83283
 Sito Internet - <http://www.leut.it> -
 E-Mail: giorgio.freddo@leut.it

FIRMA

DATA 09/07/2018

ORD. NUM.

CLIENTE

DENOMINAZIONE :

SCALA : 1:1

DISEGNO NUM. 01

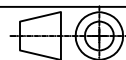

- EUROPRO TENONNAGE OUVRANT 78 -

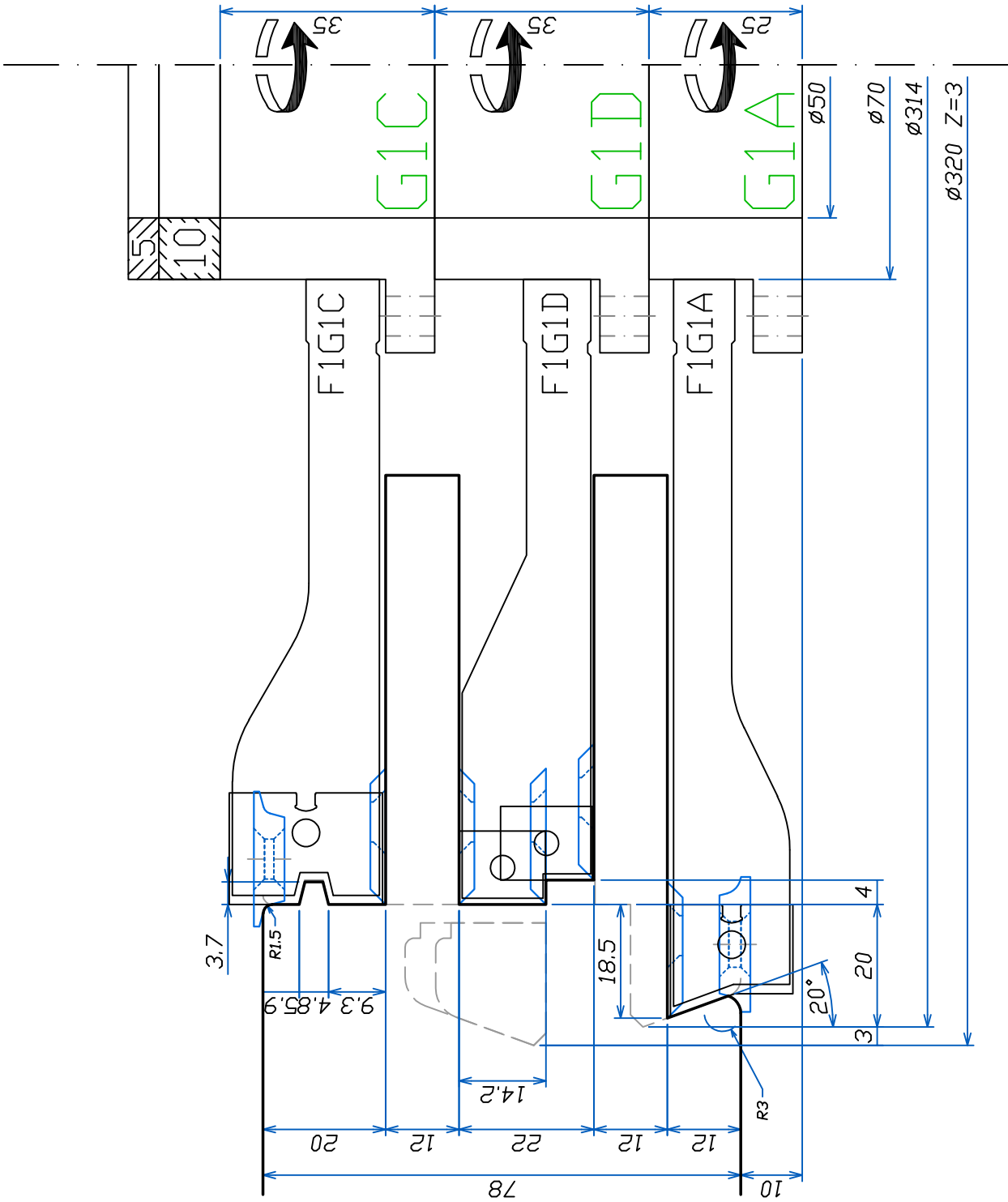

FABBRICA UTENSILI PER LEGNO
 via Pisano, n.1 - 37050 Asparetto di Cerea (VR)
 Tel. (0442) 83244 - Fax (0442) 83283
 Sito Internet - <http://www.leut.it> -
 E-Mail: giorgio.fireddo@leut.it

FIRMA

DATA 09/07/2018

ORD. NUM.

CLIENTE

DENOMINAZIONE :

SCALA : 1:1

DISEGNO NUM. 02

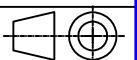

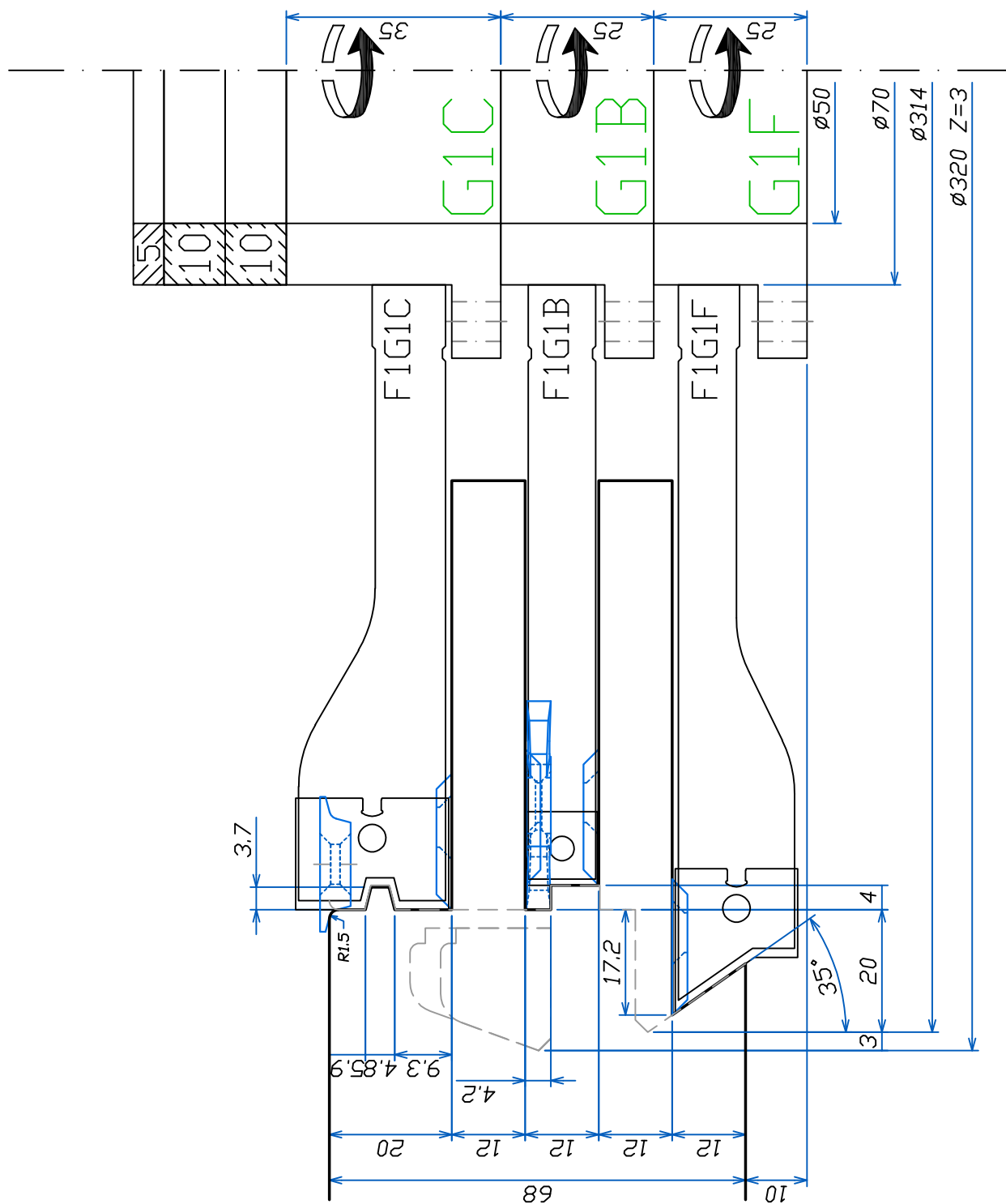

- EUROPRO TENONNAGE OUVRANT 68 35° -



FABBRICA UTENSILI PER LEGNO
 via Pisano, n.1 - 37050 Asparetto di Cerea (VR)
 Tel. (0442) 83244 - Fax (0442) 83283
 Sito Internet - <http://www.leut.it> -
 E-Mail: giorgio.freddo@leut.it

FIRMA
 DATA 10/07/2018
 ORD. NUM.
 CLIENTE

DENOMINAZIONE :

SCALA : 1:1

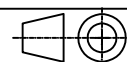

DISEGNO NUM. 04

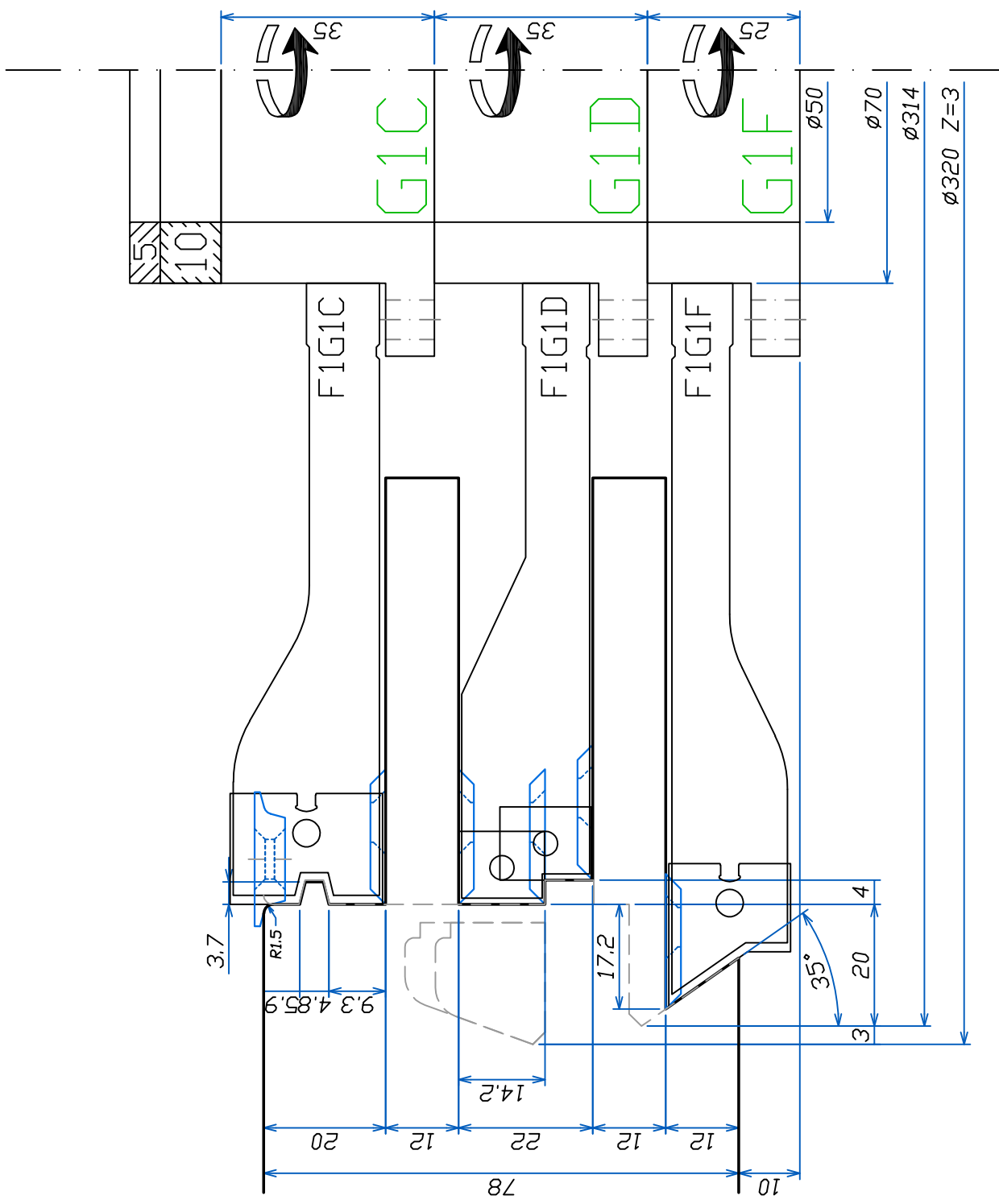

- EUROPRO TENONNAGE OUVRANT 78 35° -



FABBRICA UTENSILI PER LEGNO
 via Pisano, n.1 - 37050 Asparetto di Cerea (VR)
 Tel. (0442) 83244 - Fax (0442) 83283
 Sito Internet - <http://www.leut.it> -
 E-Mail: giorgio.freddo@leut.it

FIRMA	
DATA	10/07/2018
ORD. NUM.	
CLIENTE	

DENOMINAZIONE :	
SCALA : 1:1	
DISEGNO NUM.	05

LA LEUT S.R.L. E' PROPRIETARIA DEL PRESENTE DISEGNO E NE VIETA LA RIPRODUZIONE A TERZI SENZA LA DOVUTA AUTORIZZAZIONE.

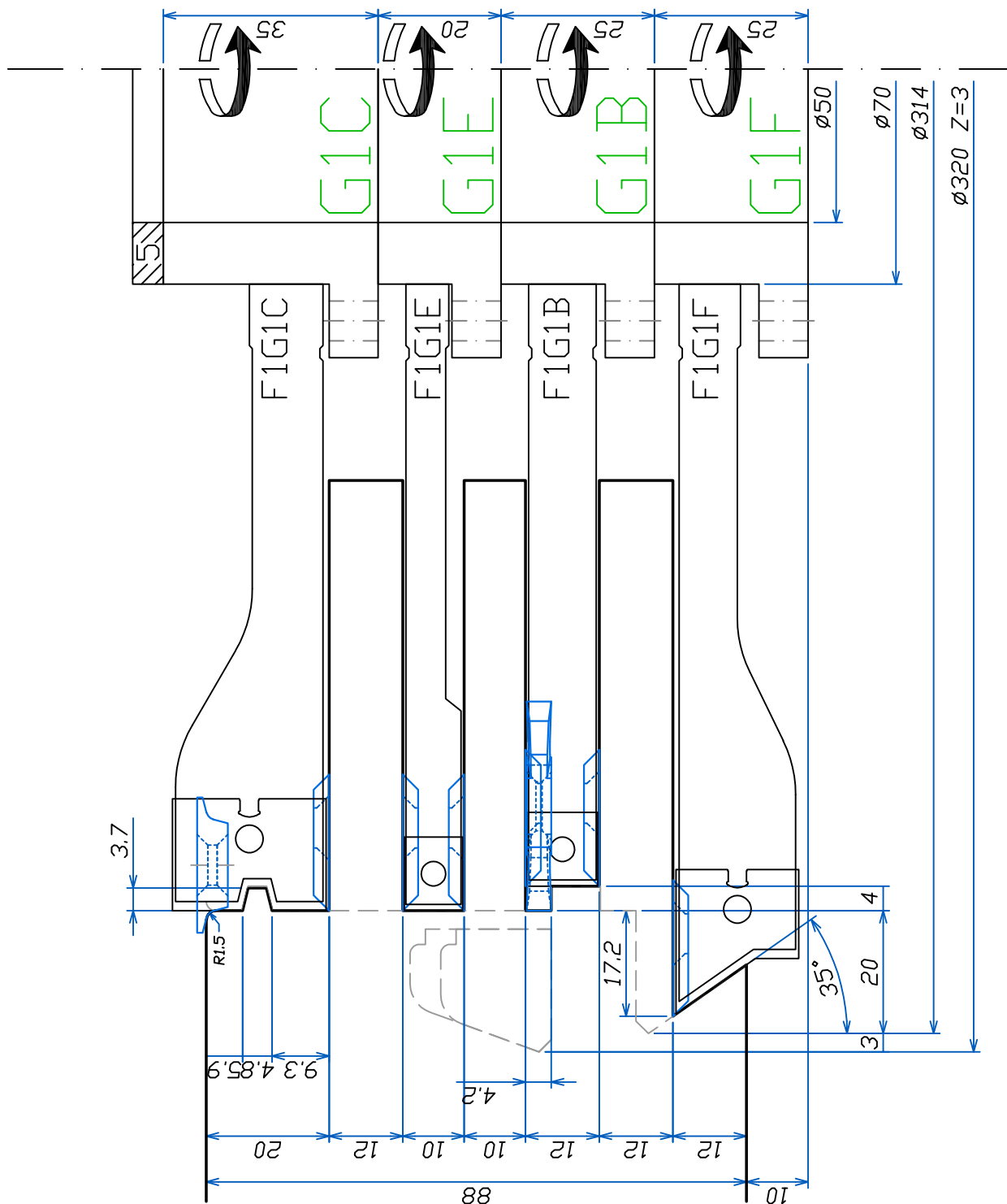

- EUROPRO TENONNAGE OUVRANT 88 35° -



FABBRICA UTENSILI PER LEGNO
 via Pisano, n.1 - 37050 Asparetto di Cerea (VR)
 Tel. (0442) 83244 - Fax (0442) 83283
 Sito Internet - <http://www.leut.it> -
 E-Mail: giorgio.fireddo@leut.it

FIRMA

DATA 10/07/2018

ORD. NUM.

CLIENTE

DENOMINAZIONE :

SCALA : 1:1

DISEGNO NUM. 06

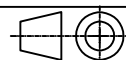

- EUROPRO TENONNAGE OUVRANT 68 RUSTIKAL -

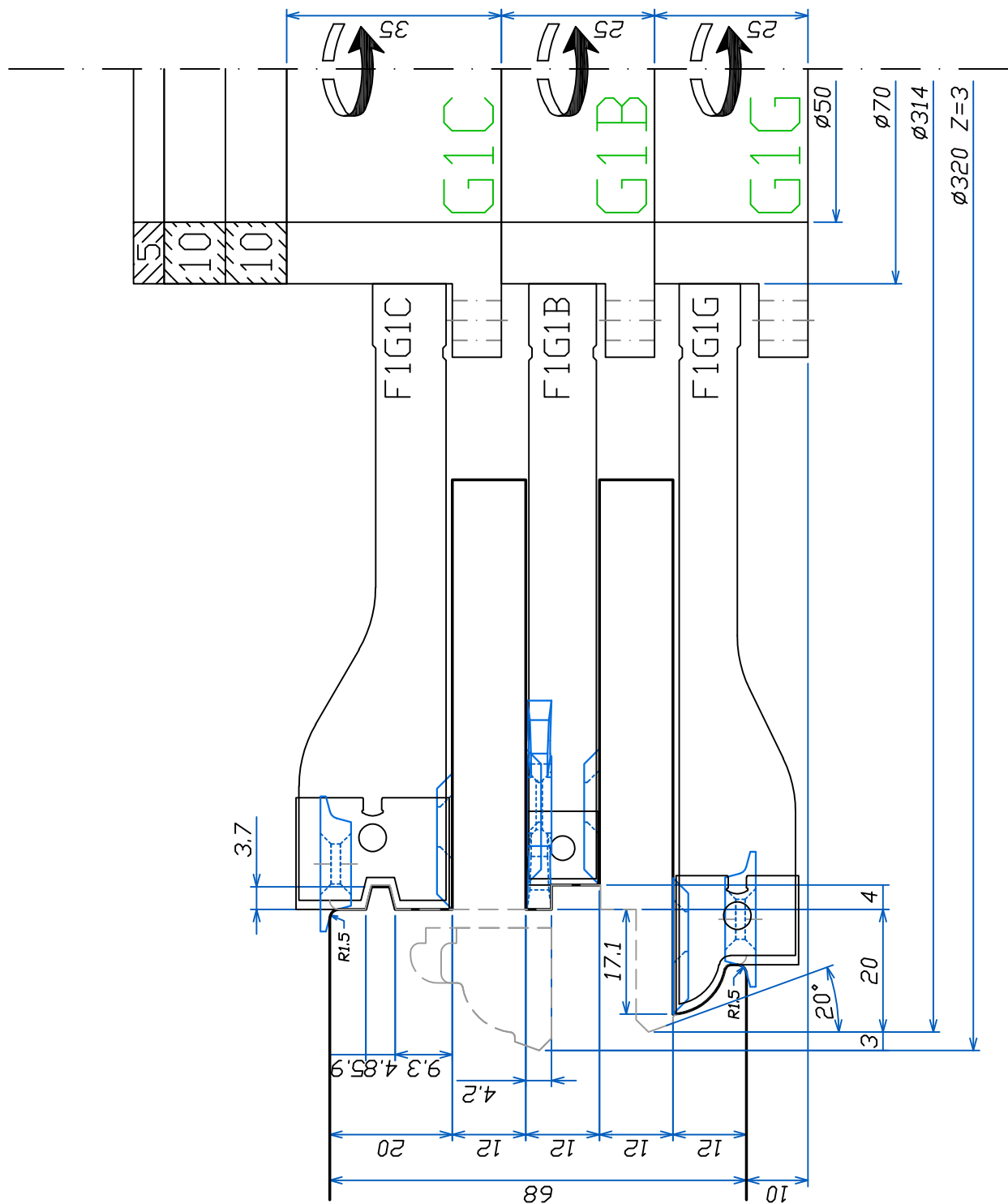

FABBRICA UTENSILI PER LEGNO
 via Pisano, n.1 - 37050 Asparetto di Cerea (VR)
 Tel. (0442) 83244 - Fax (0442) 83283
 Sito Internet - <http://www.leut.it> -
 E-Mail: giorgio.freddo@leut.it

FIRMA

DATA 10/07/2018

ORD. NUM.

CLIENTE

DENOMINAZIONE :

SCALA : 1:1

DISEGNO NUM. 07



- EUROPRO TENONNAGE OUVRANT 78 RUSTIKAL -

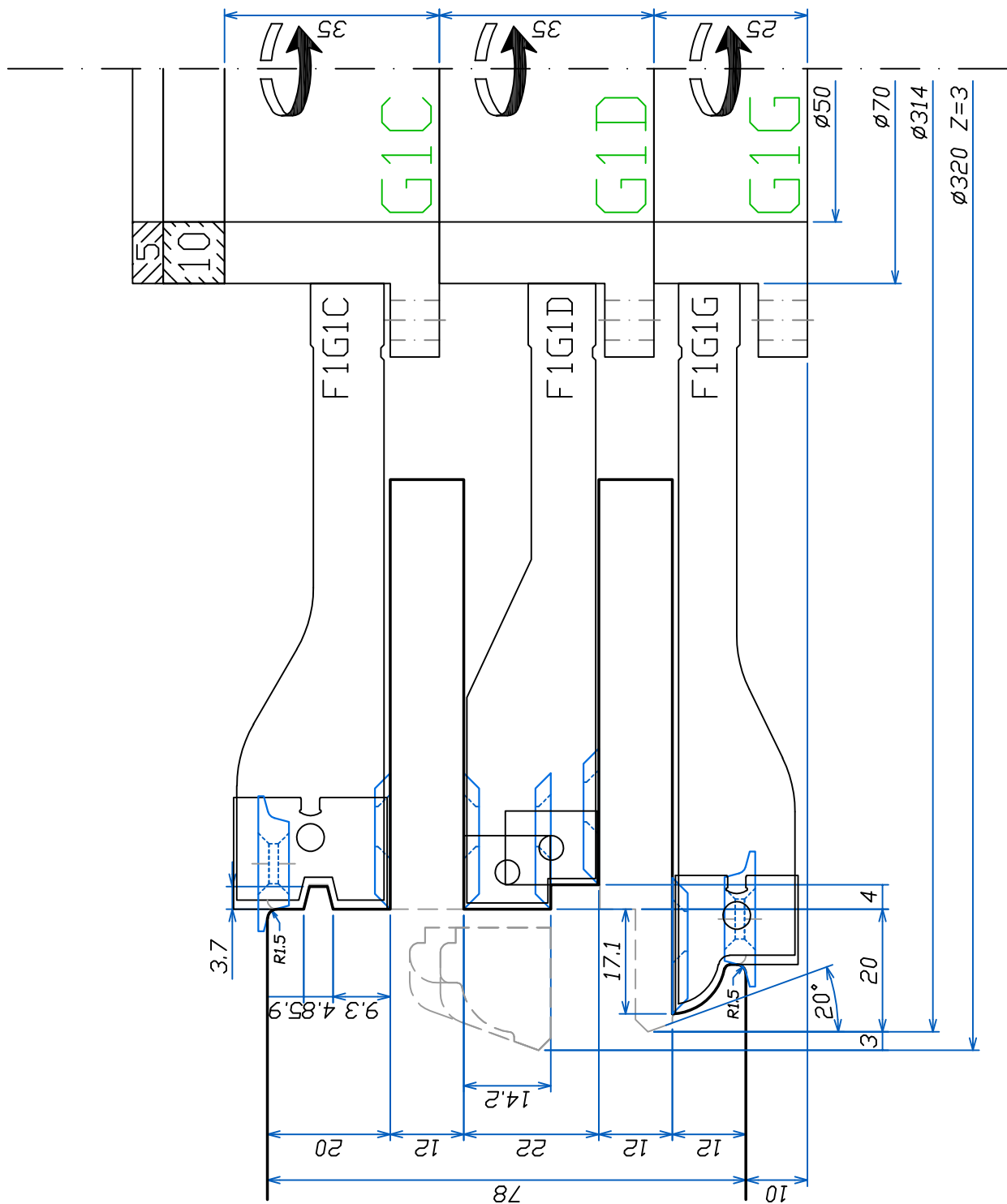

FABBRICA UTENSILI PER LEGNO
 via Pisano, n.1 - 37050 Asparetto di Cerea (VR)
 Tel. (0442) 83244 - Fax (0442) 83283
 Sito Internet - <http://www.leut.it> -
 E-Mail: giorgio.freddo@leut.it

FIRMA

DATA 10/07/2018

ORD. NUM.

CLIENTE

DENOMINAZIONE :

SCALA : 1:1

DISEGNO NUM. 08

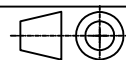

- EUROPRO TENONNAGE OUVRANT 88 RUJSTIKAL -

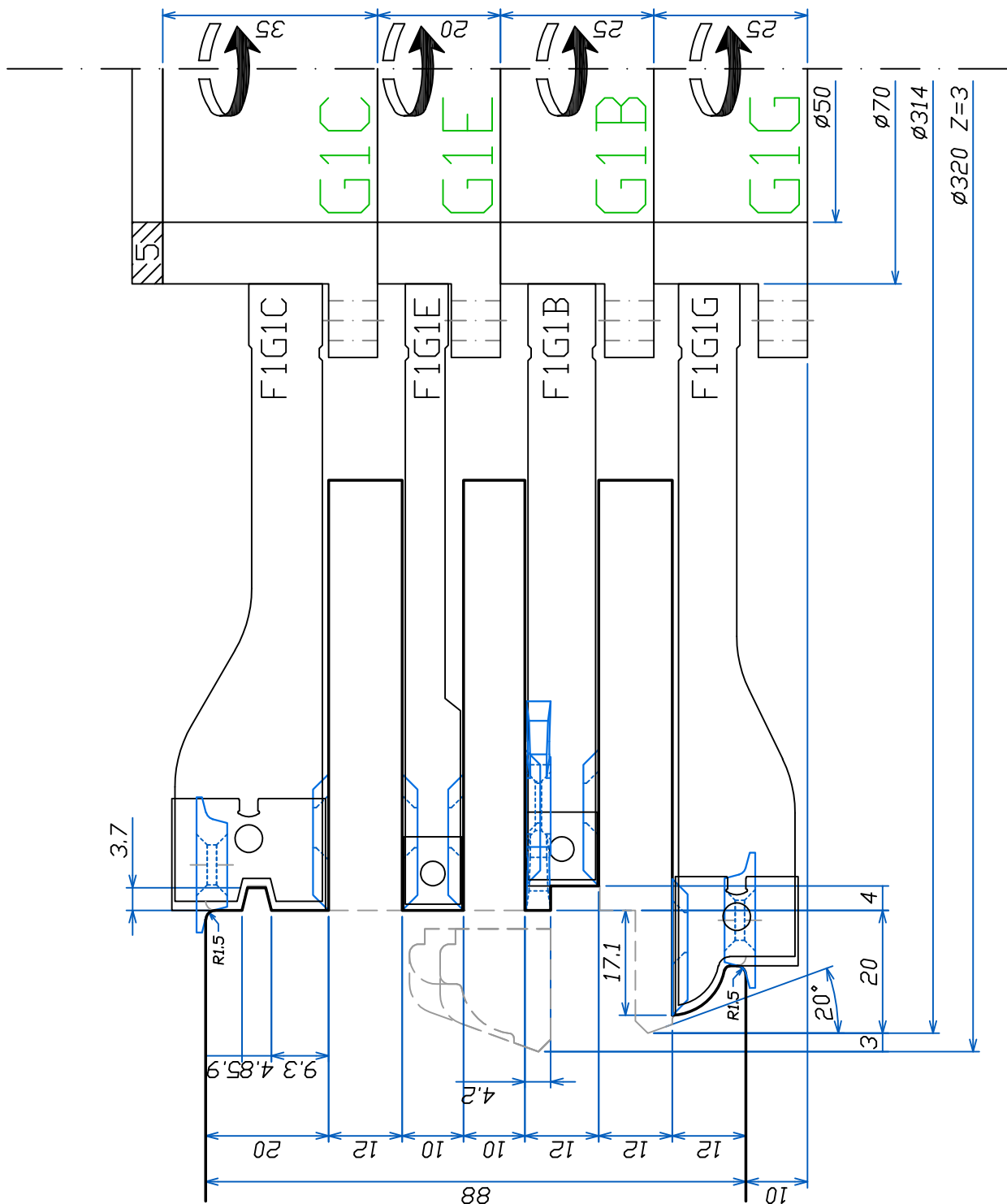

FABBRICA UTENSILI PER LEGNO
 via Pisano, n.1 - 37050 Asparetto di Cerea (VR)
 Tel. (0442) 83244 - Fax (0442) 83283
 Sito Internet - <http://www.leut.it> -
 E-Mail: giorgio.freddo@leut.it

FIRMA

DATA 10/07/2018

ORD. NUM.

CLIENTE

DENOMINAZIONE :

SCALA : 1:1

DISEGNO NUM. 09

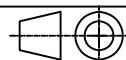

- EUROPRO ENFOURCHEMENT OUVRANT 68 -

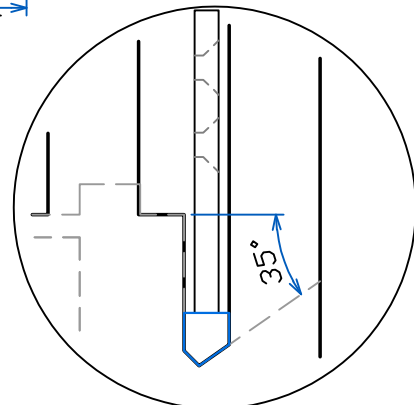
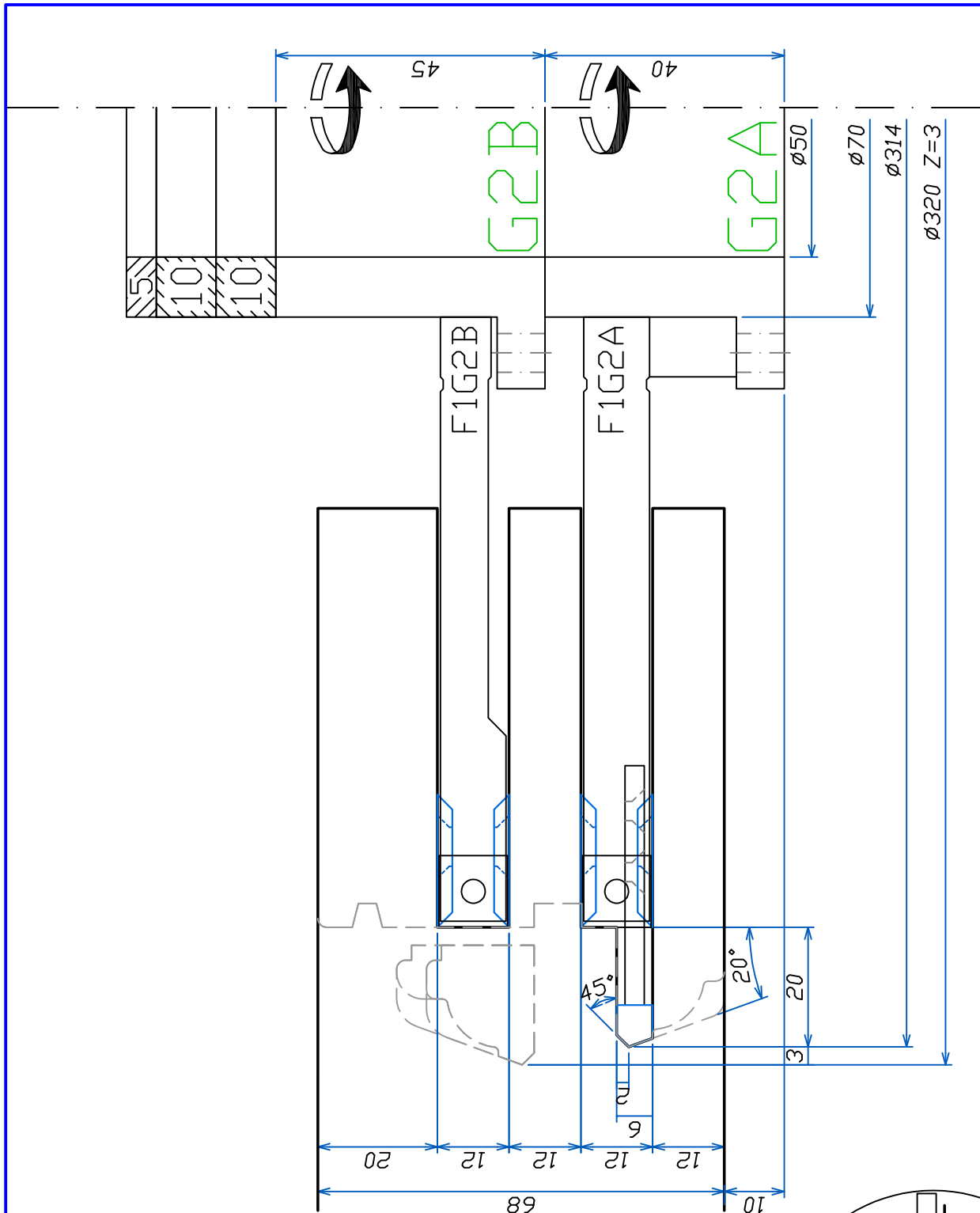

FABBRICA UTENSILI PER LEGNO
 via Pisano, n.1 - 37050 Asparetto di Cerea (VR)
 Tel. (0442) 83244 - Fax (0442) 83283
 Sito Internet - <http://www.leut.it> -
 E-Mail: giorgio.fireddo@leut.it

FIRMA

DATA 10/07/2018

ORD. NUM.

CLIENTE

DENOMINAZIONE :

SCALA : 1:1

DISEGNO NUM. 10



- EUROPRO ENFOURCHEMENT OUVRANT 78 -

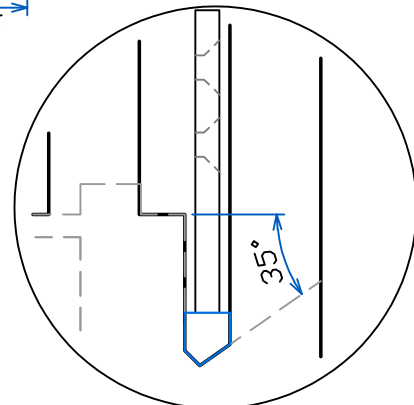
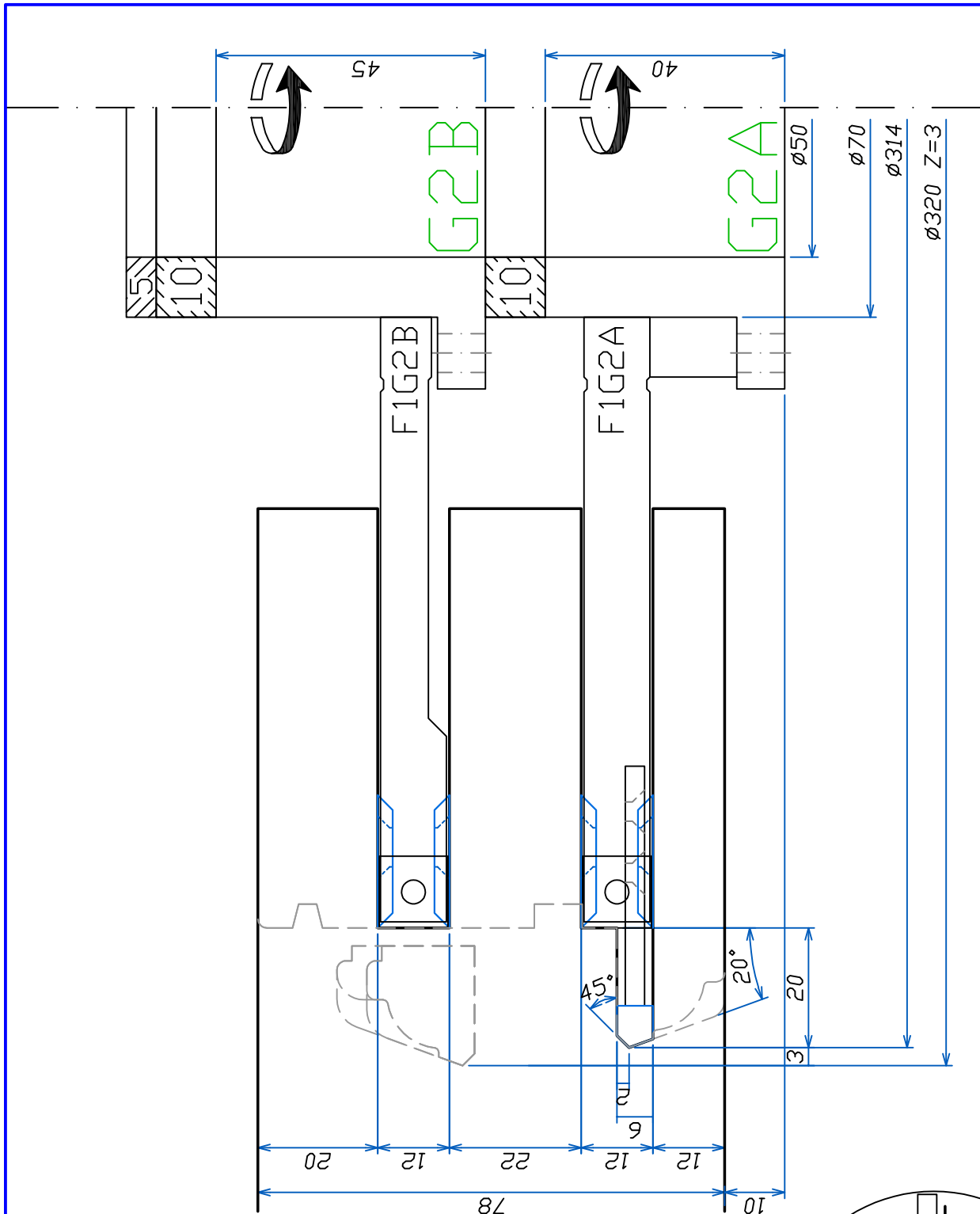

FABBRICA UTENSILI PER LEGNO
 via Pisano, n.1 - 37050 Asparetto di Cerea (VR)
 Tel. (0442) 83244 - Fax (0442) 83283
 Sito Internet - <http://www.leut.it> -
 E-Mail: giorgio.freddo@leut.it

FIRMA

DATA 10/07/2018

ORD. NUM.

CLIENTE

DENOMINAZIONE :

SCALA : 1:1

DISEGNO NUM. 11

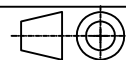

- EUROPRO ENFOURCHEMENT OUVRANT 88 -

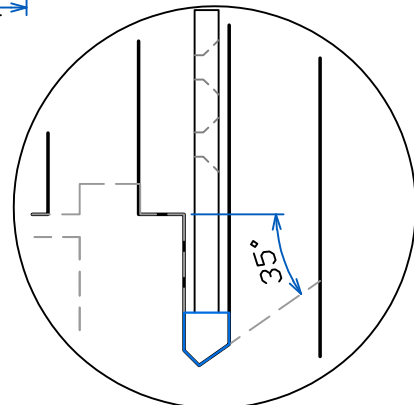
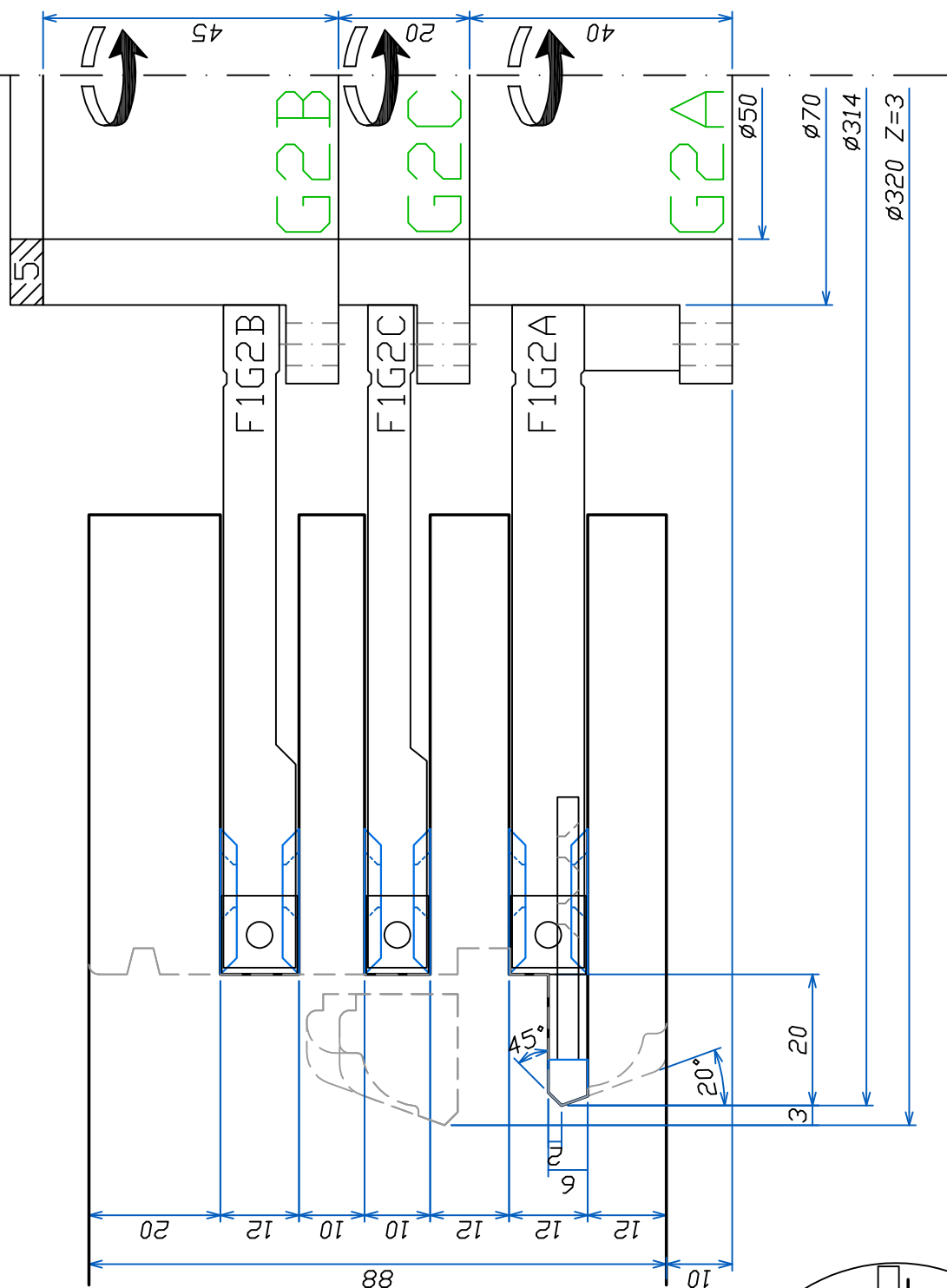

FABBRICA UTENSILI PER LEGNO
 via Pisano, n.1 - 37050 Asparetto di Cerea (VR)
 Tel. (0442) 83244 - Fax (0442) 83283
 Sito Internet - <http://www.leut.it> -
 E-Mail: giorgio.fireddo@leut.it

FIRMA _____
 DATA 10/07/2018
 ORD. NUM. _____
 CLIENTE _____

DENOMINAZIONE :

SCALA : 1:1

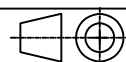

DISEGNO NUM. 12

- EUROPRO PROFILAGE INTERIOR OUVRANT 68 -

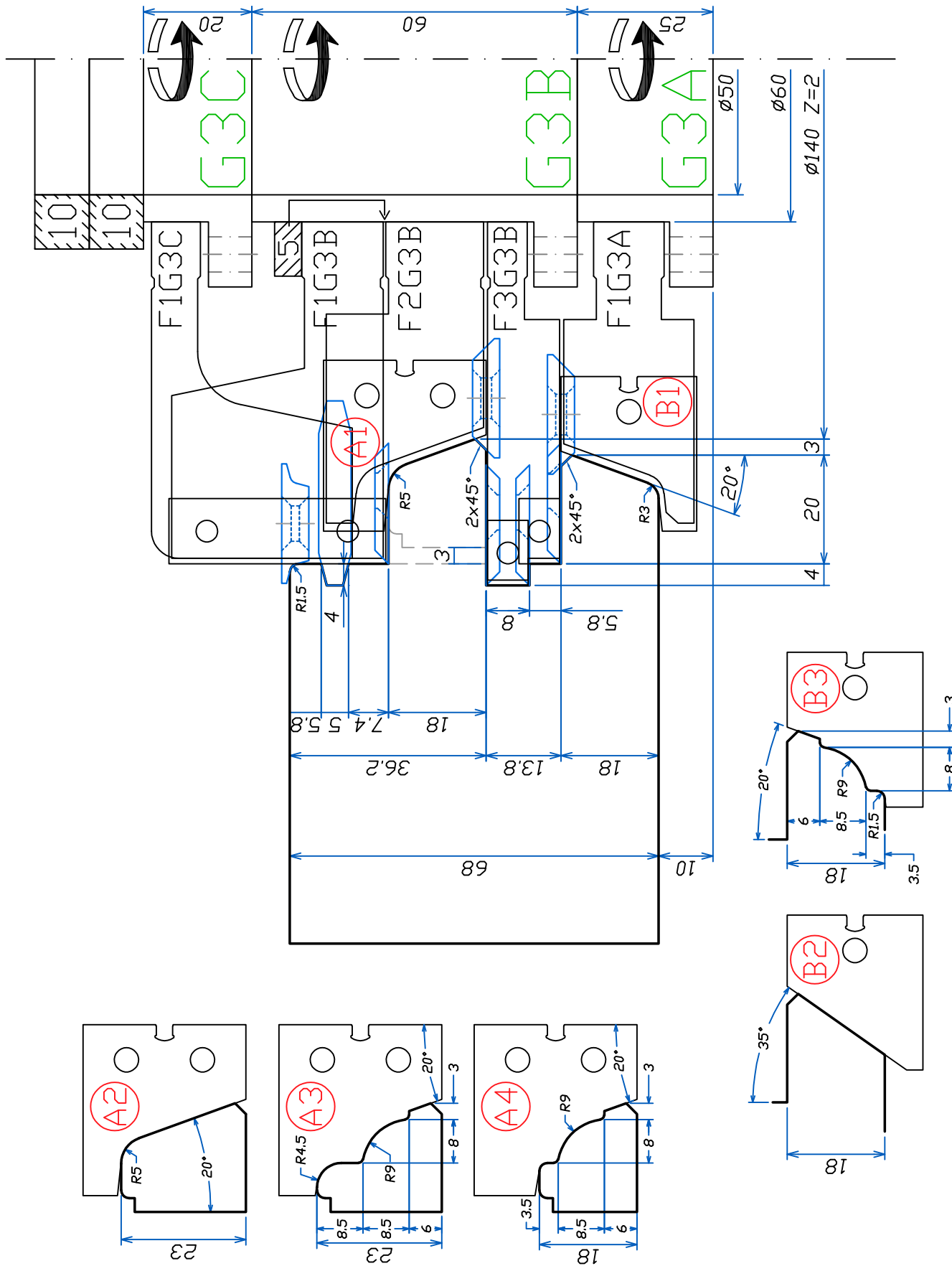

FABBRICA UTENSILI PER LEGNO
 via Pisano, n.1 - 37050 Asparetto di Cerea (VR)
 Tel. (0442) 83244 - Fax (0442) 83283
 Sito Internet - <http://www.leut.it> -
 E-Mail: giorgio.freddo@leut.it

FIRMA
 DATA 10/07/2018
 ORD. NUM.
 CLIENTE

DENOMINAZIONE :

SCALA : 1:1

DISEGNO NUM. 13

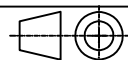

- EUROPRO PROFILAGE INTERIOR OUVRANT 78 -

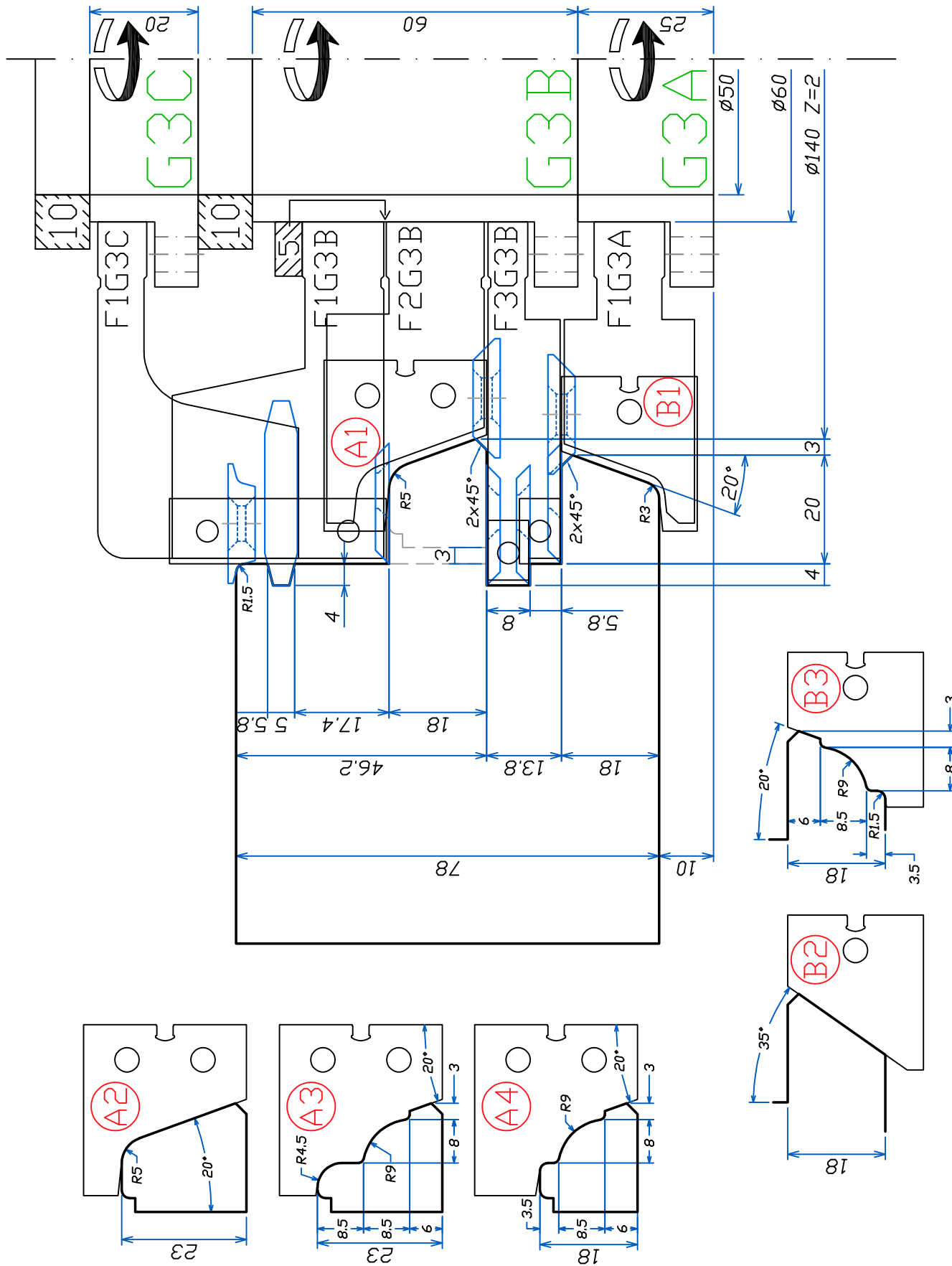

FABBRICA UTENSILI PER LEGNO
 via Pisano, n.1 - 37050 Asparetto di Cerea (VR)
 Tel. (0442) 83244 - Fax (0442) 83283
 Sito Internet - <http://www.leut.it> -
 E-Mail: giorgio.freddo@leut.it

FIRMA

DATA 10/07/2018

ORD. NUM.

CLIENTE

DENOMINAZIONE :

SCALA : 1:1

DISEGNO NUM. 14

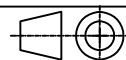

- EUROPRO PROFILAGE INTERIOR OUVRANT 88 -

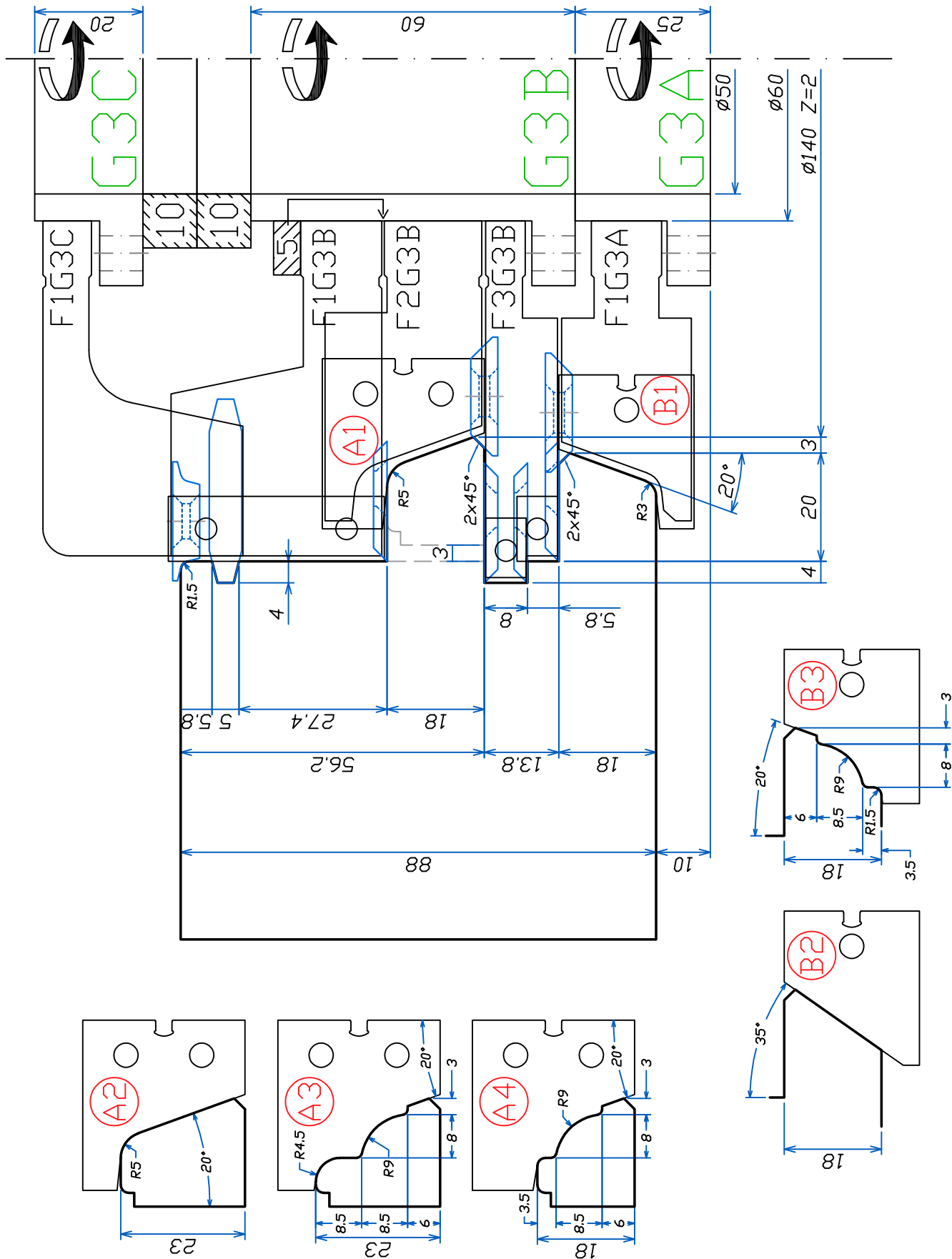

FABBRICA UTENSILI PER LEGNO
 via Pisano, n.1 - 37050 Asparetto di Cerea (VR)
 Tel. (0442) 83244 - Fax (0442) 83283
 Sito Internet - <http://www.leut.it> -
 E-Mail: giorgio.freddo@leut.it

FIRMA

DATA 10/07/2018

ORD. NUM.

CLIENTE

DENOMINAZIONE :

SCALA : 1:1

DISEGNO NUM. 15



- EUROPRO RECUPERATION PARECLOSE 68 -

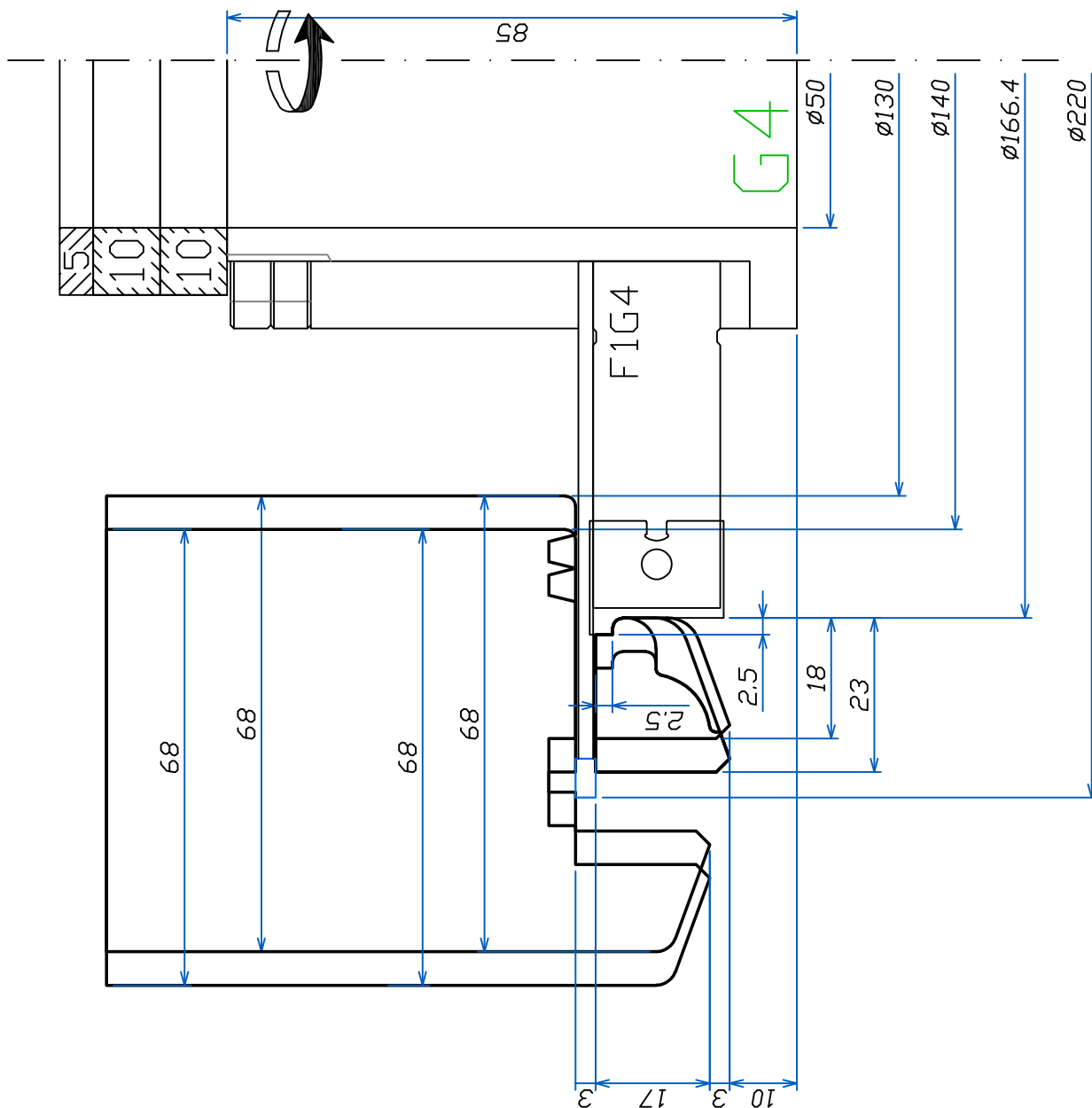

FABBRICA UTENSILI PER LEGNO
via Pisano, n.1 - 37050 Asparetto di Cerea (VR)
Tel. (0442) 83244 - Fax (0442) 83283
Sito Internet - <http://www.leut.it> -
E-Mail: giorgio.fireddo@leut.it

FIRMA

DATA 10/07/2018

ORD. NUM.

CLIENTE

DENOMINAZIONE :

SCALA : 1:1

DISEGNO NUM. 16

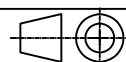

- EUROPRO RECUPERATION PARECLOSE 88 -

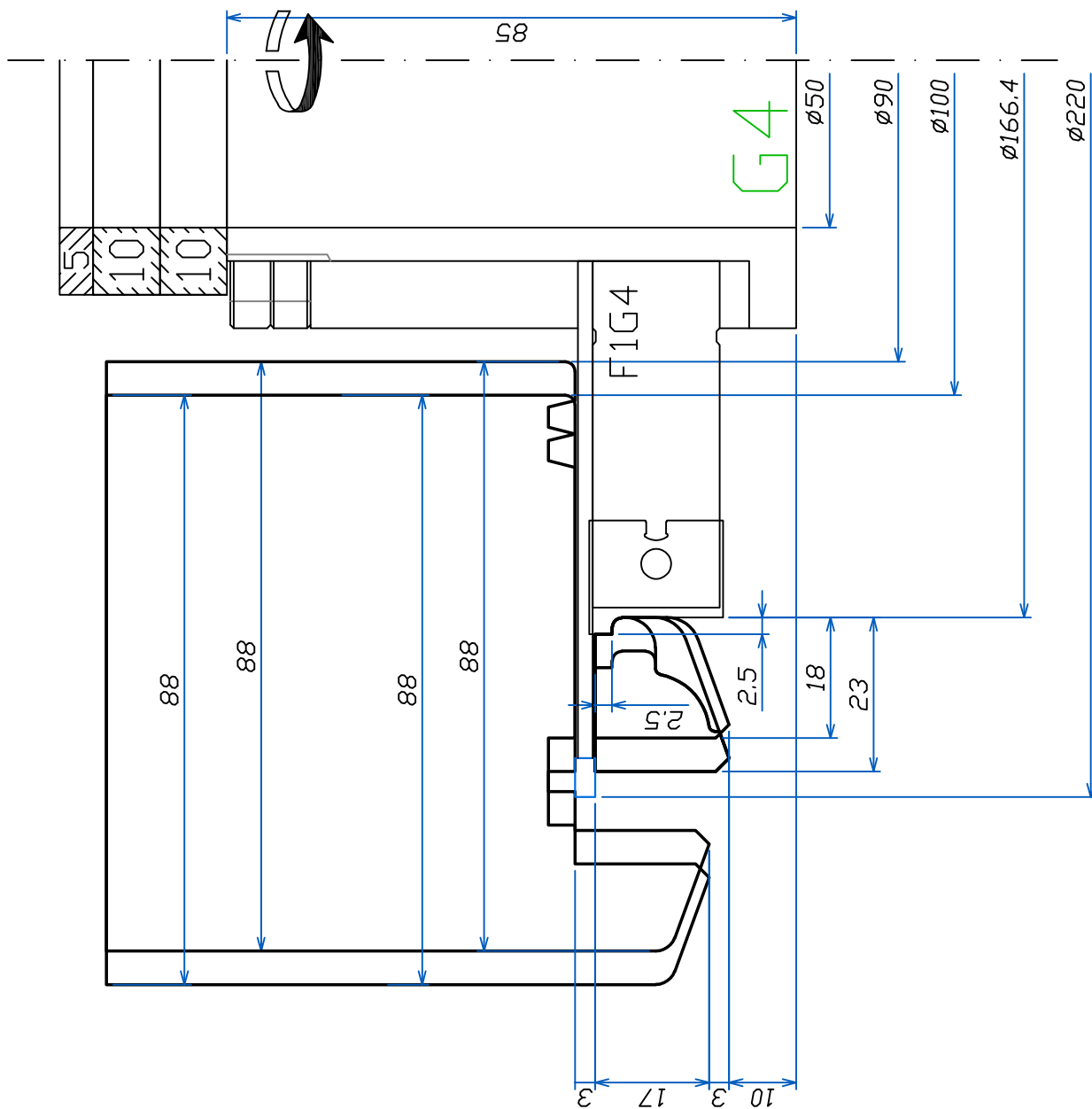

FABBRICA UTENSILI PER LEGNO
 via Pisano, n.1 - 37050 Asparetto di Cerea (VR)
 Tel. (0442) 83244 - Fax (0442) 83283
 Sito Internet - <http://www.leut.it> -
 E-Mail: giorgio.fireddo@leut.it

FIRMA

DATA 10/07/2018

ORD. NUM.

CLIENTE

DENOMINAZIONE :

SCALA : 1:1

DISEGNO NUM. 18

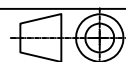

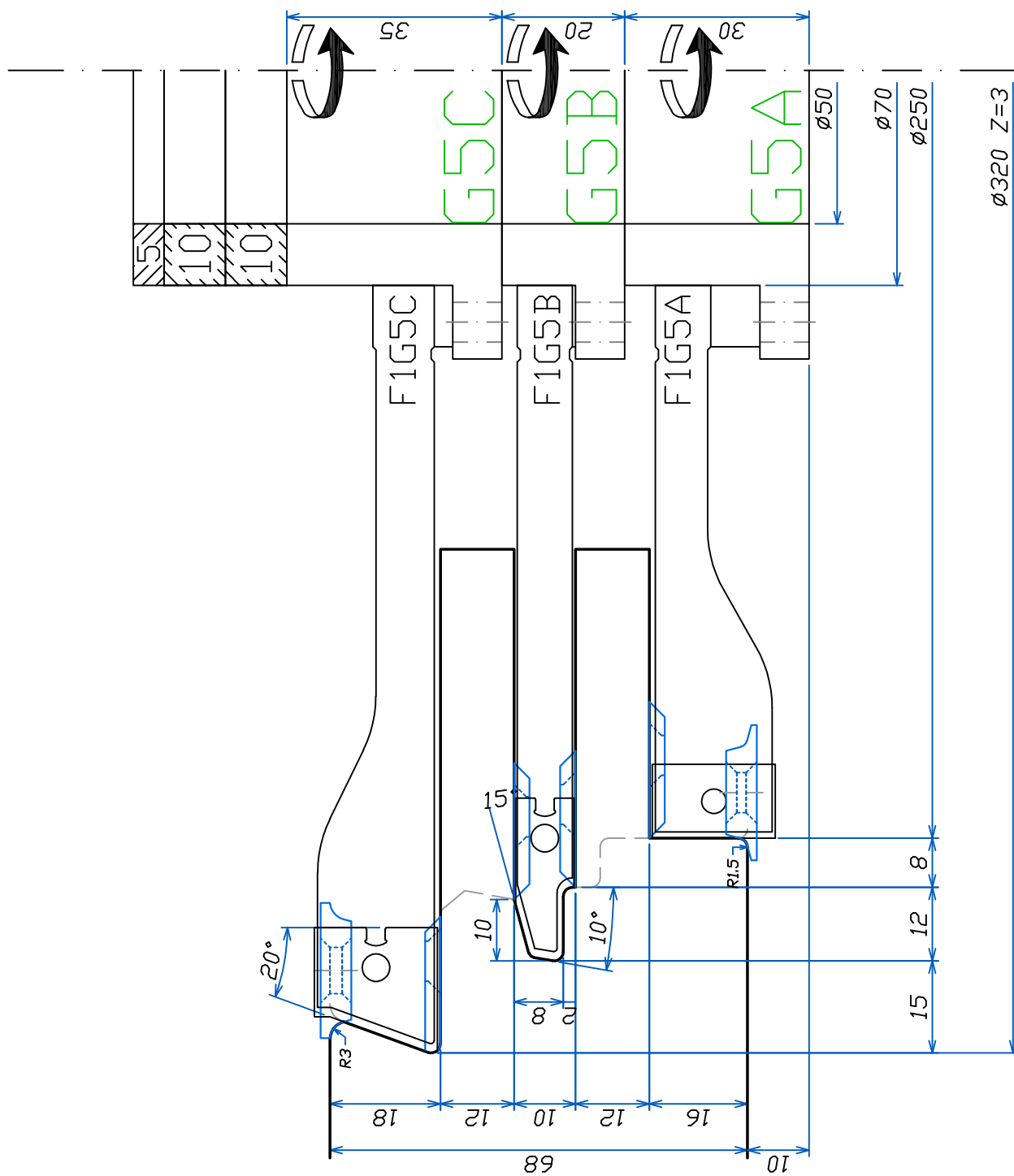

- EUROPRO TENONNAGE DORMANT 68 -



FABBRICA UTENSILI PER LEGNO
via Pisano, n.1 - 37050 Asparetto di Cerea (VR)
Tel. (0442) 83244 - Fax (0442) 83283
Sito Internet - <http://www.leut.it> -
E-Mail: giorgio.freddo@leut.it

FIRMA

DATA 11/07/2018

ORD. NUM.

CLIENTE

DENOMINAZIONE :

SCALA : 1:1

DISEGNO NUM. 19

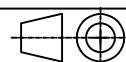

- EUROPRO TENONNAGE DORMANT 78 -

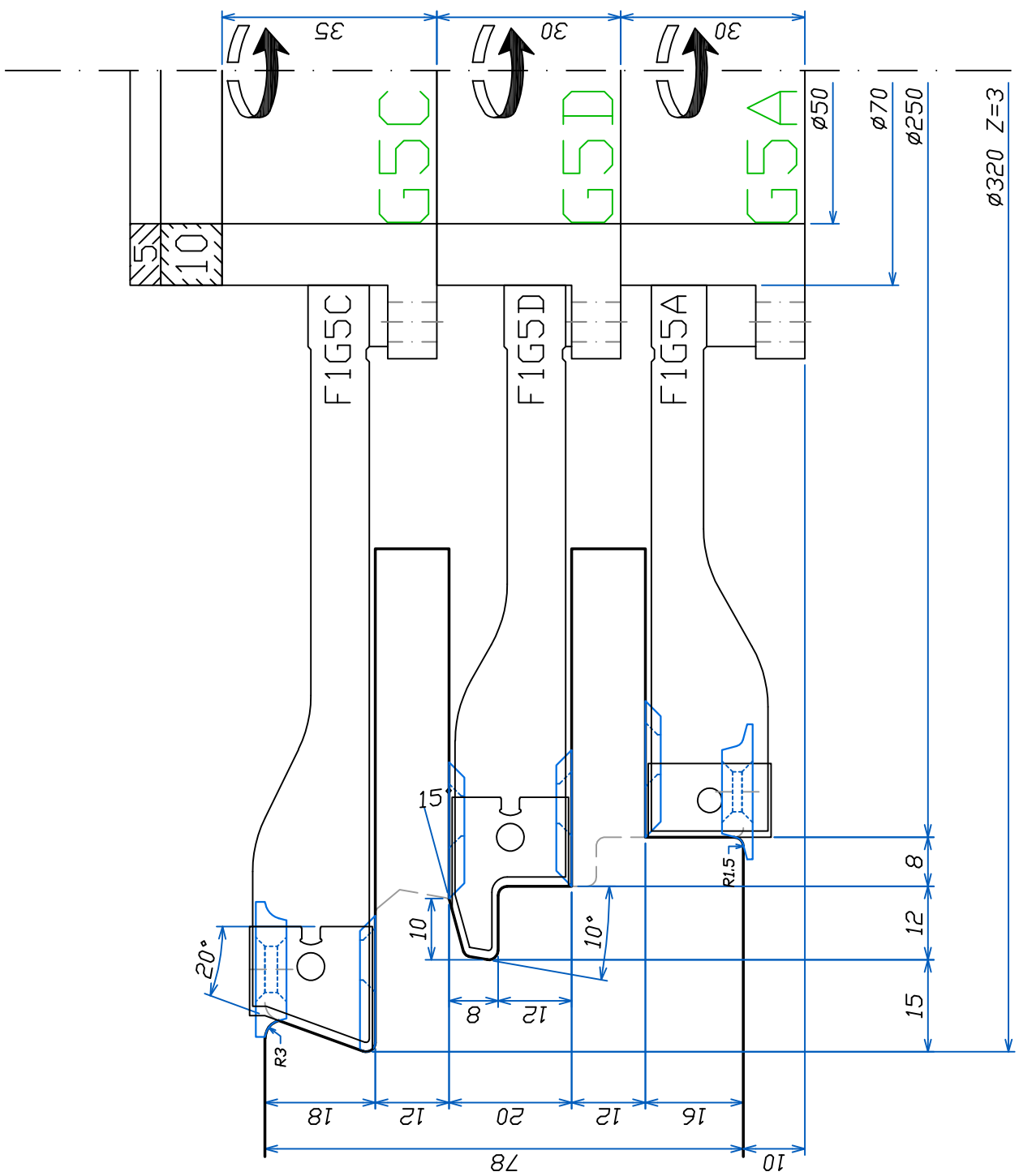

FABBRICA UTENSILI PER LEGNO
 via Pisano, n.1 - 37050 Asparetto di Cerea (VR)
 Tel. (0442) 83244 - Fax (0442) 83283
 Sito Internet - <http://www.leut.it> -
 E-Mail: giorgio.fireddo@leut.it

FIRMA	
DATA	11/07/2018
ORD. NUM.	
CLIENTE	

DENOMINAZIONE :	
SCALA : 1:1	
DISEGNO NUM. 20	

LA LEUT S.R.L. E' PROPRIETARIA DEL PRESENTE DISEGNO E NE VIETA LA RIPRODUZIONE A TERZI SENZA LA DOVUTA AUTORIZZAZIONE.

- EUROPRO ENFOURCHEMENT DORMANT 68 -

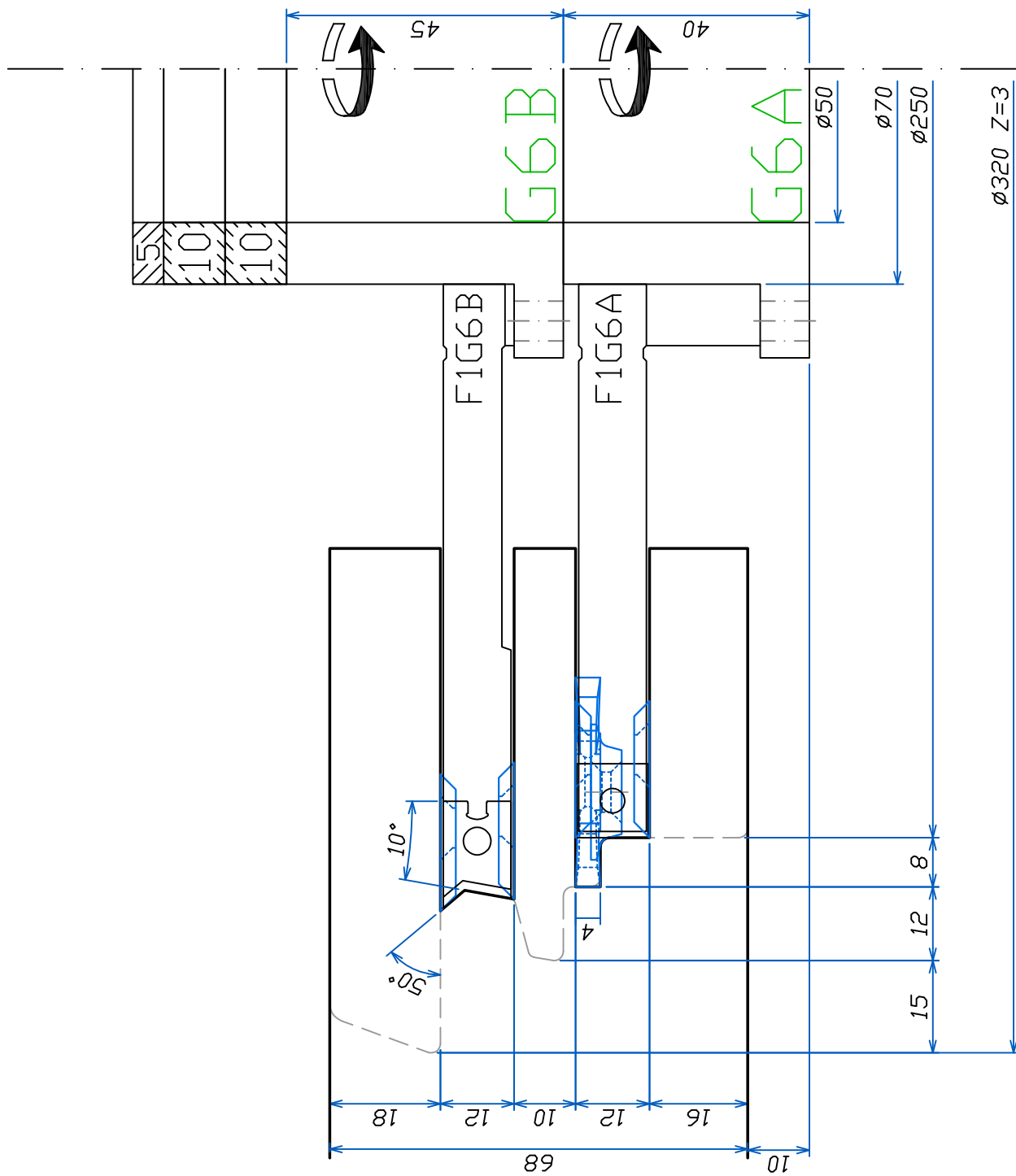

FABBRICA UTENSILI PER LEGNO
 via Pisano, n.1 - 37050 Asparetto di Cerea (VR)
 Tel. (0442) 83244 - Fax (0442) 83283
 Sito Internet - <http://www.leut.it> -
 E-Mail: giorgio.freddo@leut.it

FIRMA

DATA 11/07/2018

ORD. NUM.

CLIENTE

DENOMINAZIONE :

SCALA : 1:1

DISEGNO NUM. 22

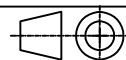

- EUROPRO ENFOURCHEMENT DORMANT 78 -

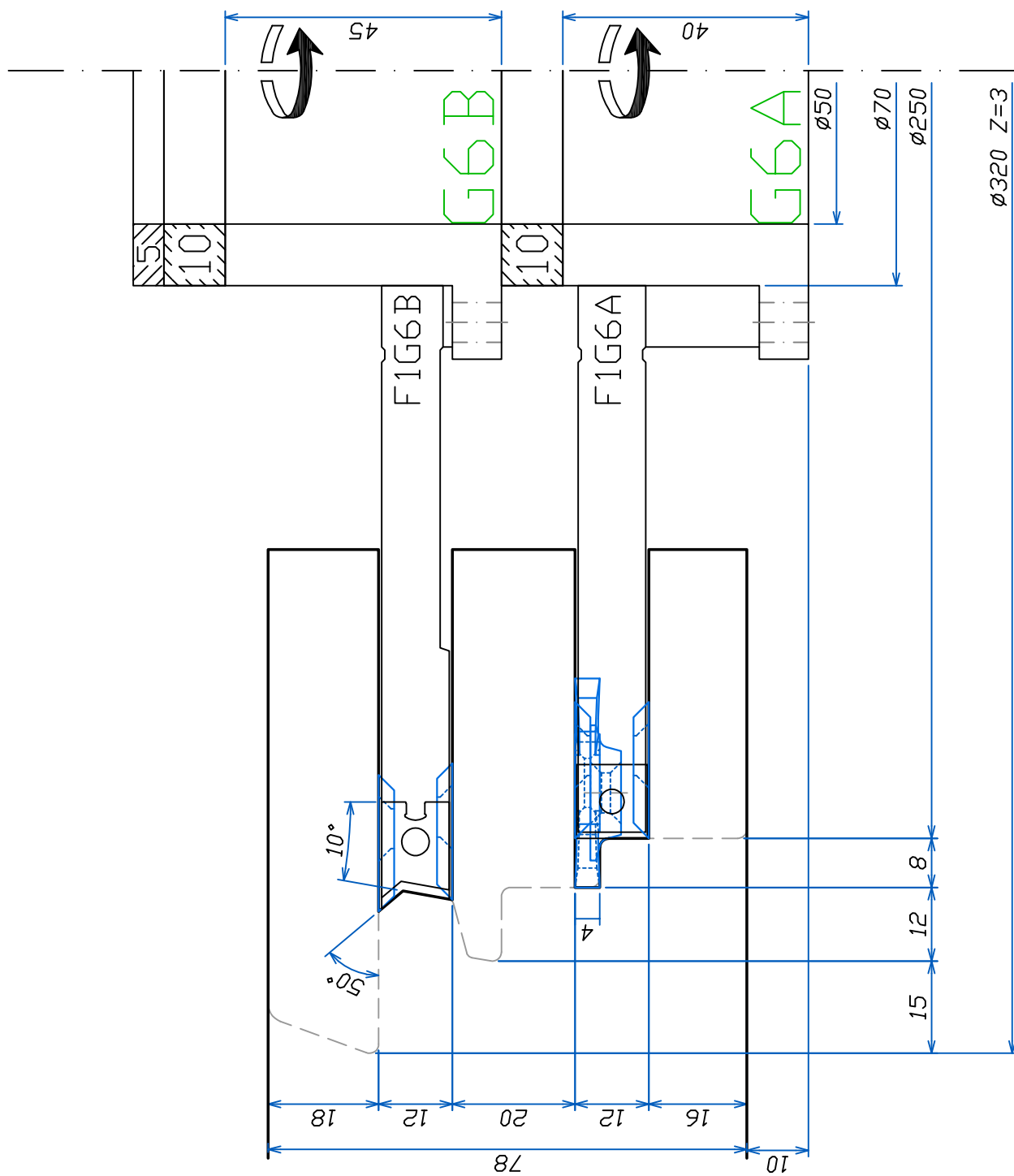

FABBRICA UTENSILI PER LEGNO
 via Pisano, n.1 - 37050 Asparetto di Cerea (VR)
 Tel. (0442) 83244 - Fax (0442) 83283
 Sito Internet - <http://www.leut.it> -
 E-Mail: giorgio.freddo@leut.it

FIRMA

DATA 11/07/2018

ORD. NUM.

CLIENTE

DENOMINAZIONE :

SCALA : 1:1

DISEGNO NUM. 23

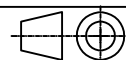

- EUROPRO ENFOURCHEMENT DORMANT 88 -

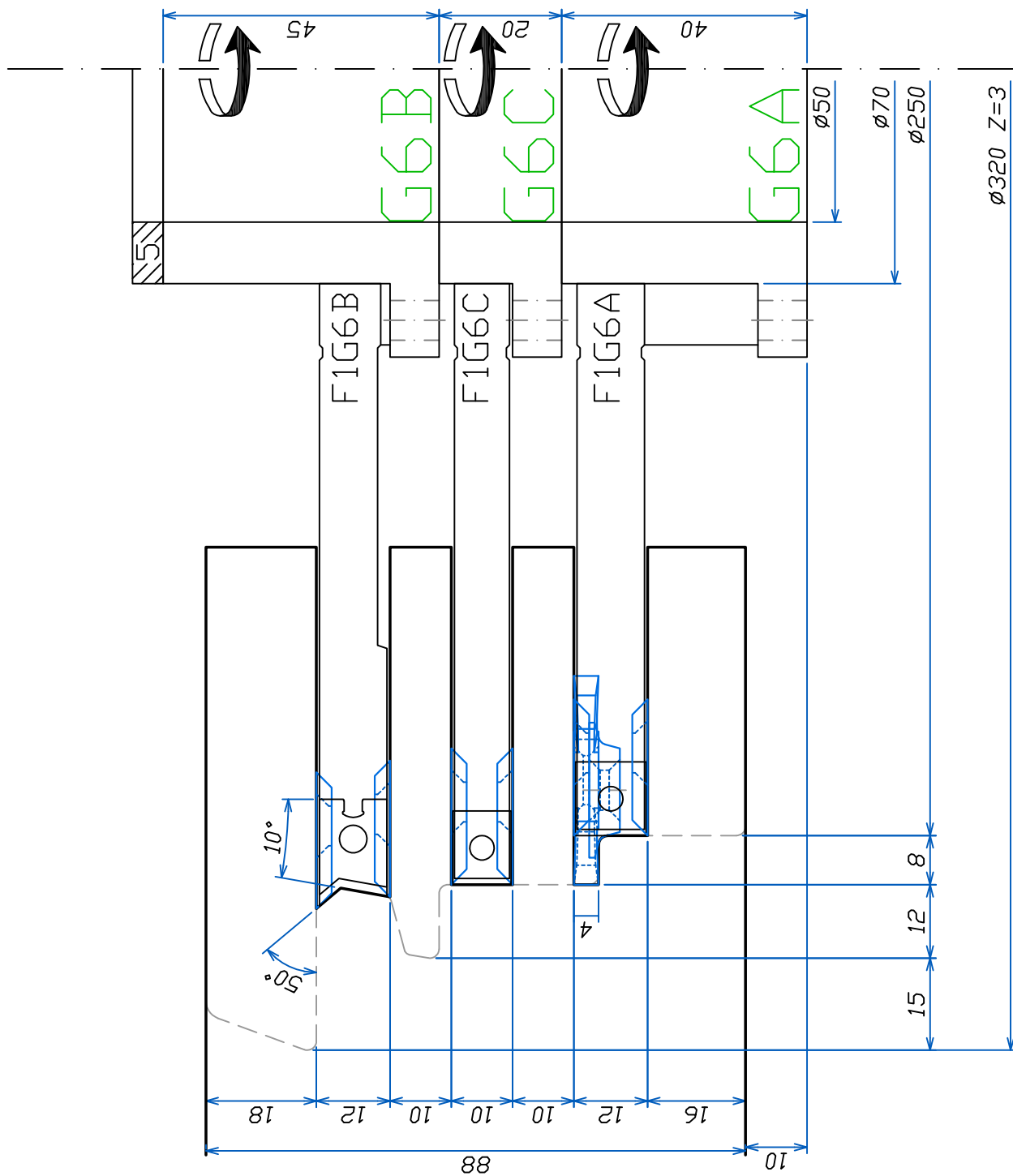

FABBRICA UTENSILI PER LEGNO
 via Pisano, n.1 - 37050 Asparetto di Cerea (VR)
 Tel. (0442) 83244 - Fax (0442) 83283
 Sito Internet - <http://www.leut.it> -
 E-Mail: giorgio.fireddo@leut.it

FIRMA

DATA 11/07/2018

ORD. NUM.

CLIENTE

DENOMINAZIONE :

SCALA : 1:1

DISEGNO NUM. 24

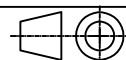

- EUROPRO PROFILAGE INTERIOR DORMANT 78 -

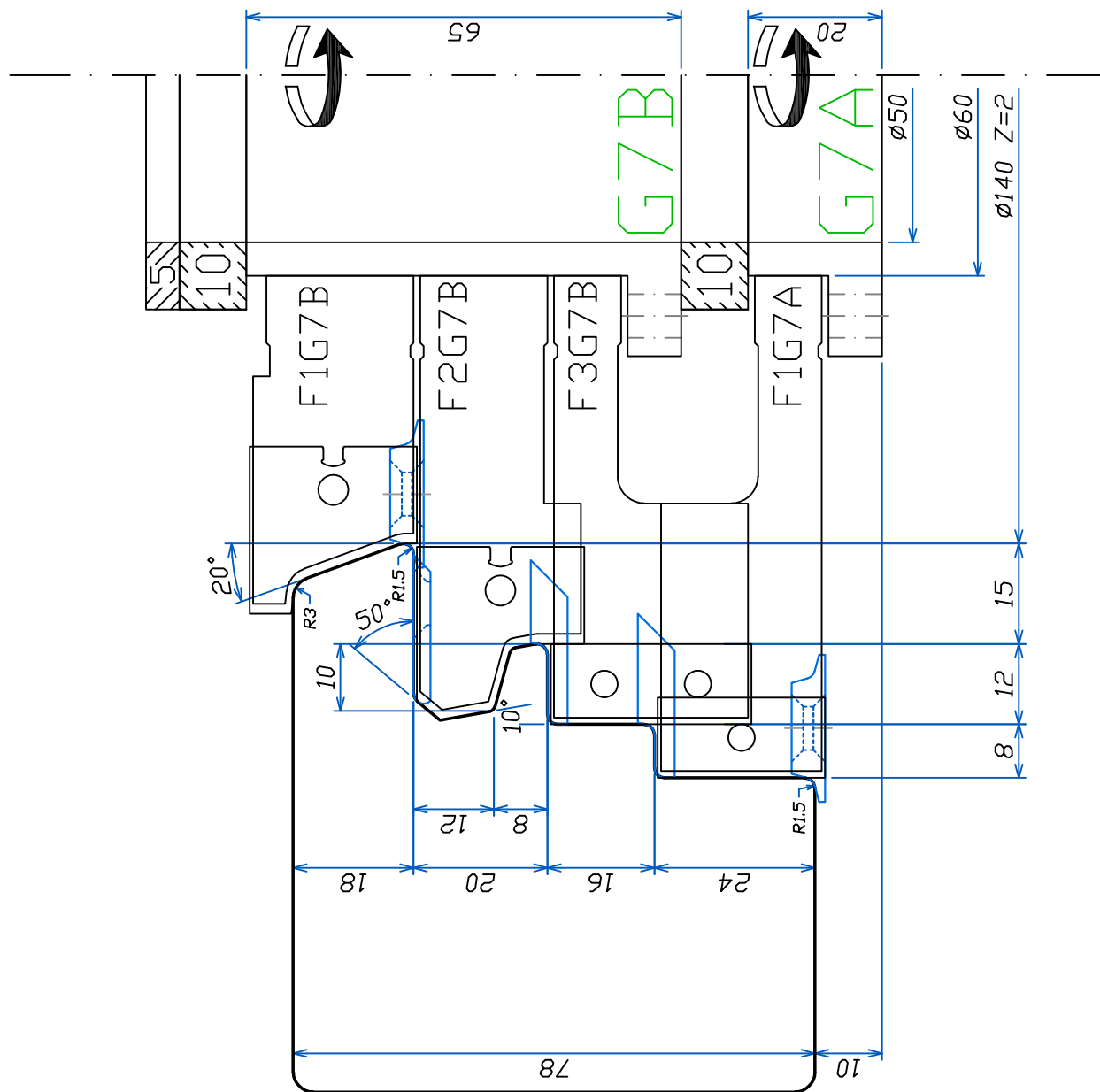

FABBRICA UTENSILI PER LEGNO
 via Pisano, n.1 - 37050 Asparetto di Cerea (VR)
 Tel. (0442) 83244 - Fax (0442) 83283
 Sito Internet - <http://www.leut.it> -
 E-Mail: giorgio.freddo@leut.it

FIRMA

DATA 11/07/2018

ORD. NUM.

CLIENTE

DENOMINAZIONE :

SCALA : 1:1

DISEGNO NUM. 26

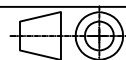

- EUROPRO PROFILAGE INTERIOR DORMANT 88 -

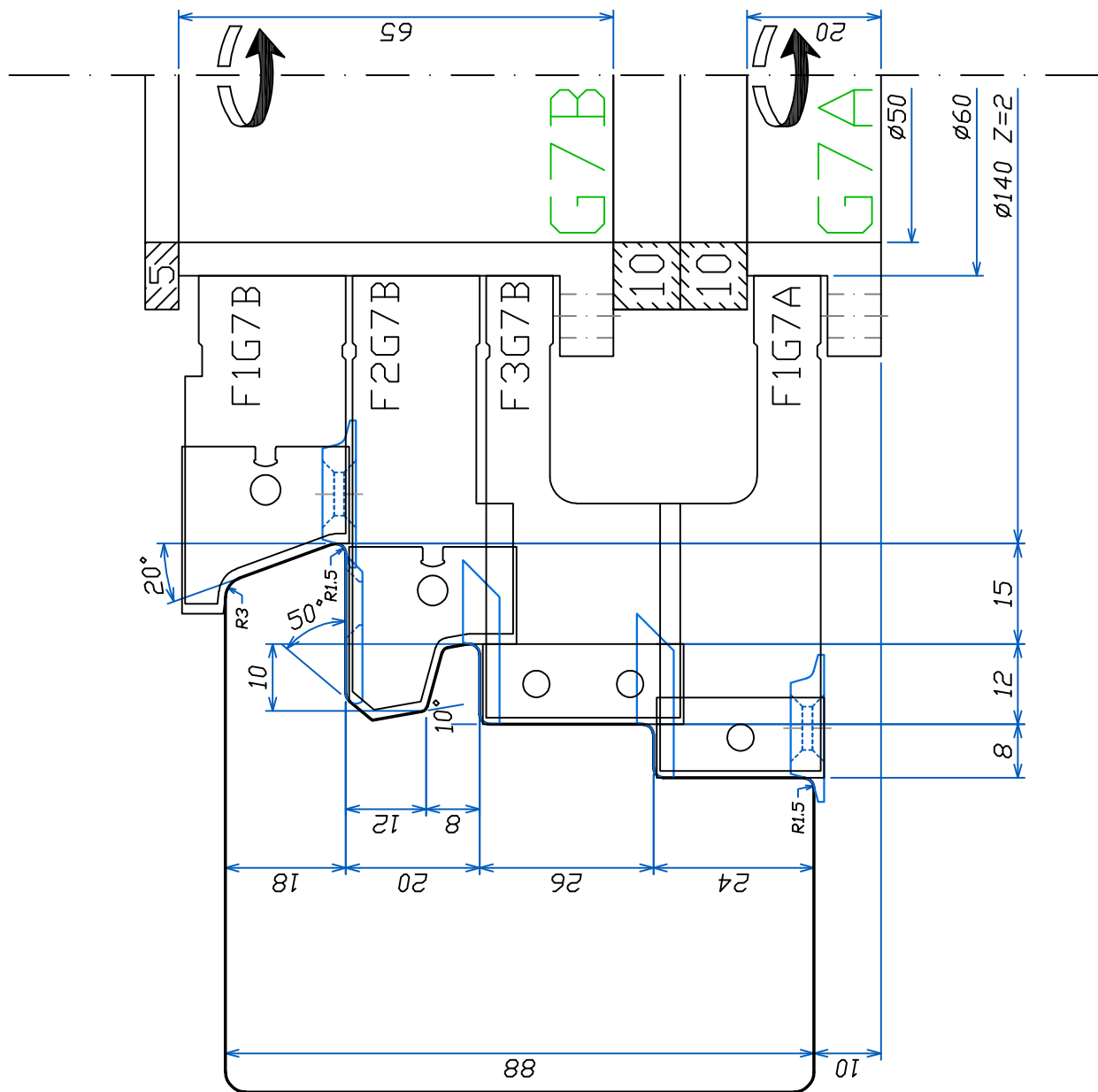

FABBRICA UTENSILI PER LEGNO
 via Pisano, n.1 - 37050 Asparetto di Cerea (VR)
 Tel. (0442) 83244 - Fax (0442) 83283
 Sito Internet - <http://www.leut.it> -
 E-Mail: giorgio.freddo@leut.it

FIRMA

DATA 11/07/2018

ORD. NUM.

CLIENTE

DENOMINAZIONE :

SCALA : 1:1

DISEGNO NUM. 27

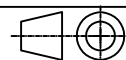

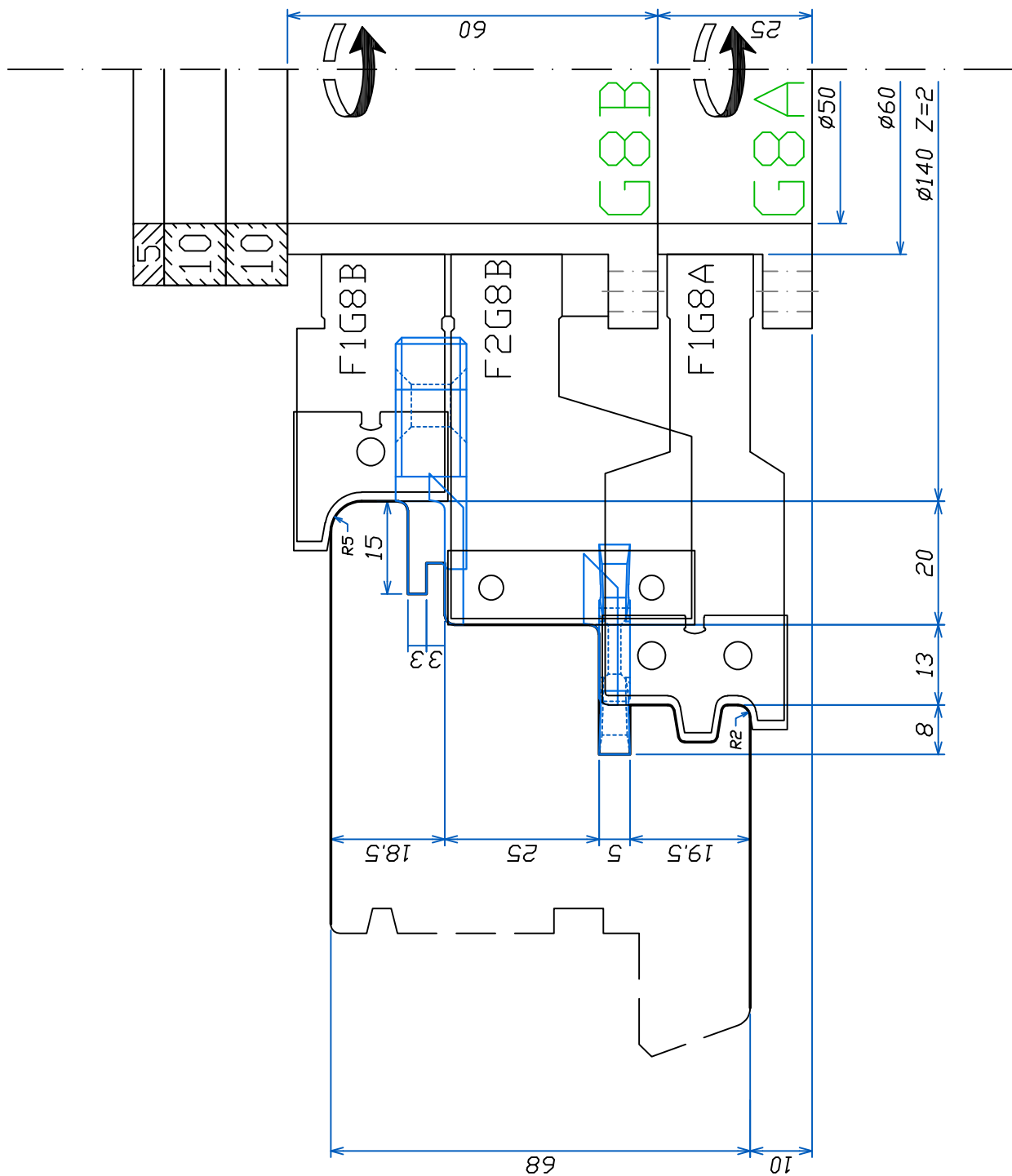

- EUROPRO CALIBRAGE OUVRANT 68 -



FABBRICA UTENSILI PER LEGNO
via Pisano, n.1 - 37050 Asparetto di Cerea (VR)
Tel. (0442) 83244 - Fax (0442) 83283
Sito Internet - <http://www.leut.it> -
E-Mail: giorgio.fireddo@leut.it

FIRMA

DATA 11/07/2018

ORD. NUM.

CLIENTE

DENOMINAZIONE :

SCALA : 1:1

DISEGNO NUM. 28

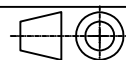

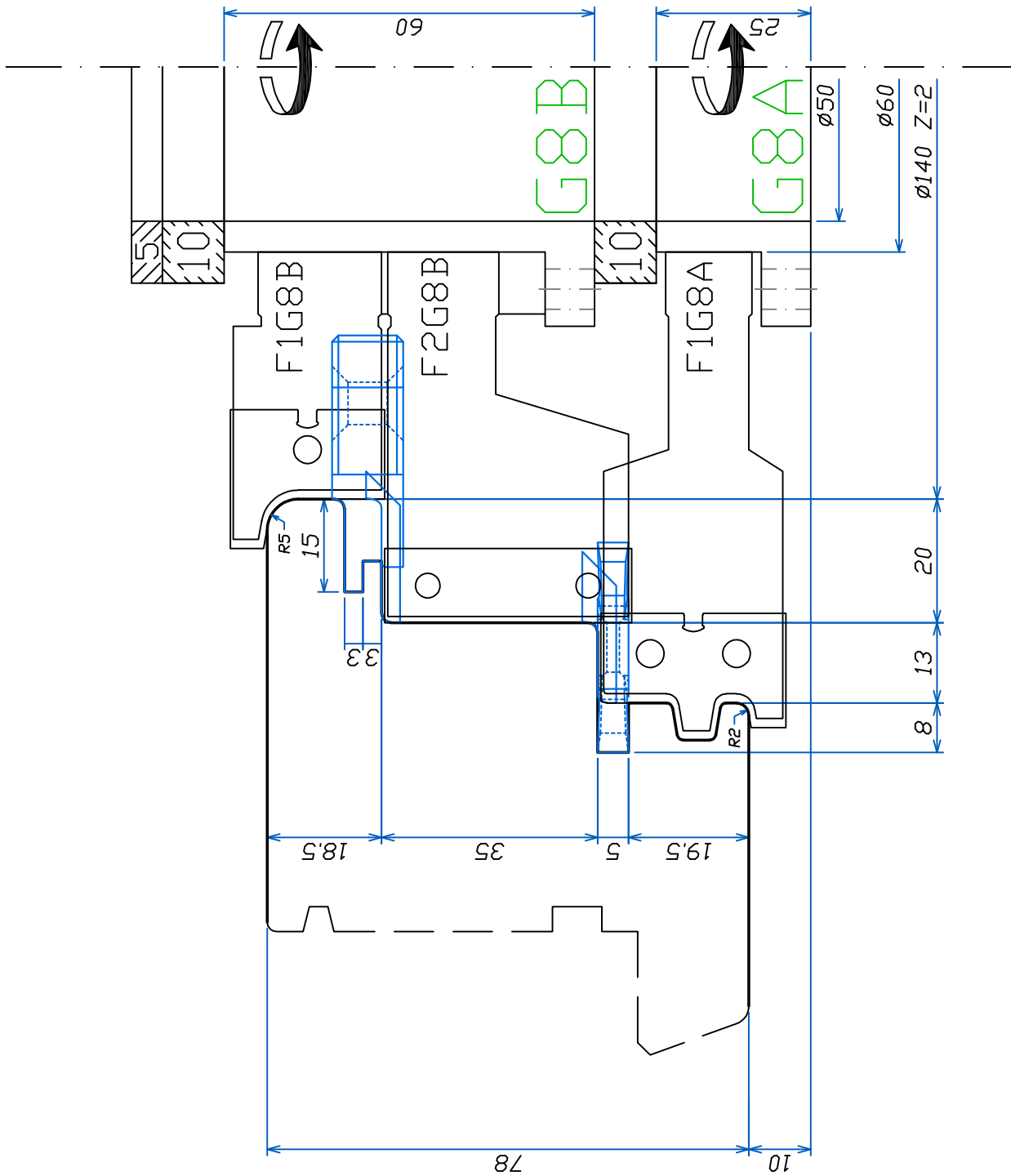

- EUROPRO CALIBRAGE OUVRANT 78 -



FABBRICA UTENSILI PER LEGNO
 via Pisano, n.1 - 37050 Asparetto di Cerea (VR)
 Tel. (0442) 83244 - Fax (0442) 83283
 Sito Internet - <http://www.leut.it> -
 E-Mail: giorgio.freddo@leut.it

FIRMA

DATA 11/07/2018

ORD. NUM.

CLIENTE

DENOMINAZIONE :

SCALA : 1:1

DISEGNO NUM. 29

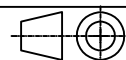

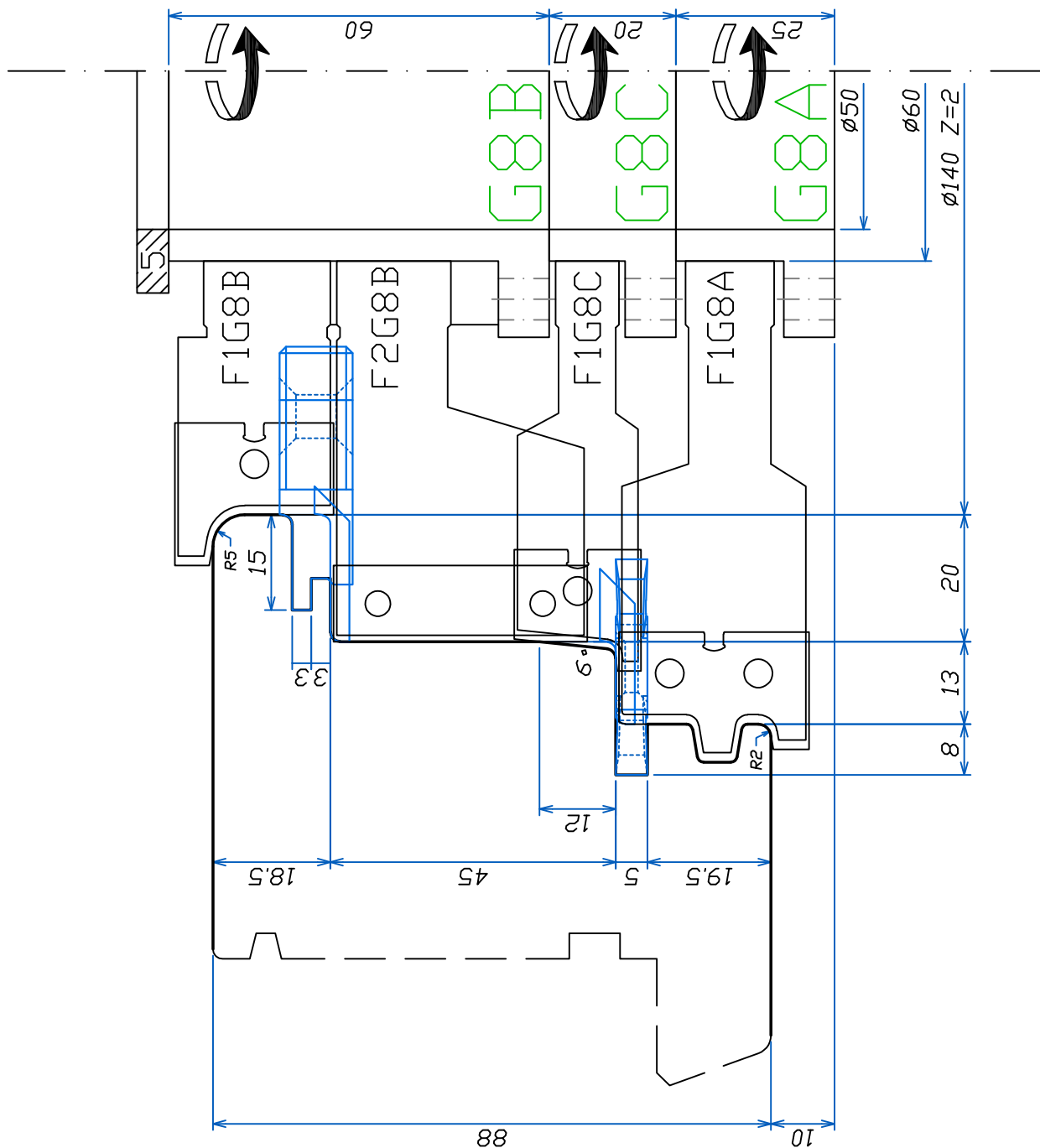

- EUROPRO CALIBRAGE OUVRANT 88 -



FABBRICA UTENSILI PER LEGNO
via Pisano, n.1 - 37050 Asparetto di Cerea (VR)
Tel. (0442) 83244 - Fax (0442) 83283
Sito Internet - <http://www.leut.it> -
E-Mail: giorgio.fireddo@leut.it

FIRMA

DATA 11/07/2018

ORD. NUM.

CLIENTE

DENOMINAZIONE :

SCALA : 1:1

DISEGNO NUM. 30

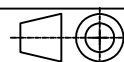

- EUROPRO BATTEMENT CENTRAL OUVRANT 68 -

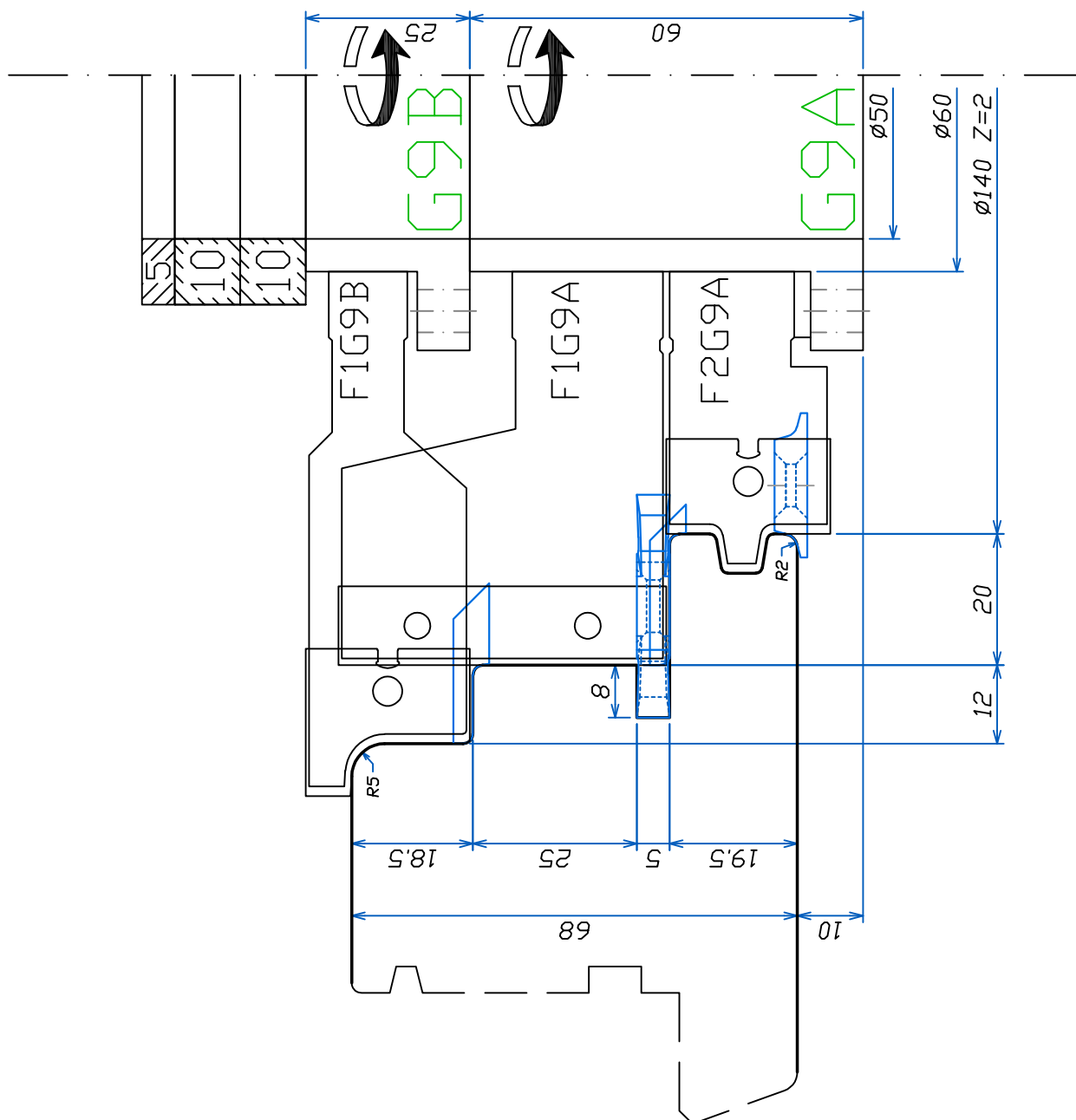

FABBRICA UTENSILI PER LEGNO
 via Pisano, n.1 - 37050 Asparetto di Cerea (VR)
 Tel. (0442) 83244 - Fax (0442) 83283
 Sito Internet - <http://www.leut.it> -
 E-Mail: giorgio.fireddo@leut.it

FIRMA

DATA 11/07/2018

ORD. NUM.

CLIENTE

DENOMINAZIONE :

SCALA : 1:1

DISEGNO NUM. 31

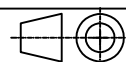

- EUROPRO BATTEMENT CENTRAL OUVRANT 78 -

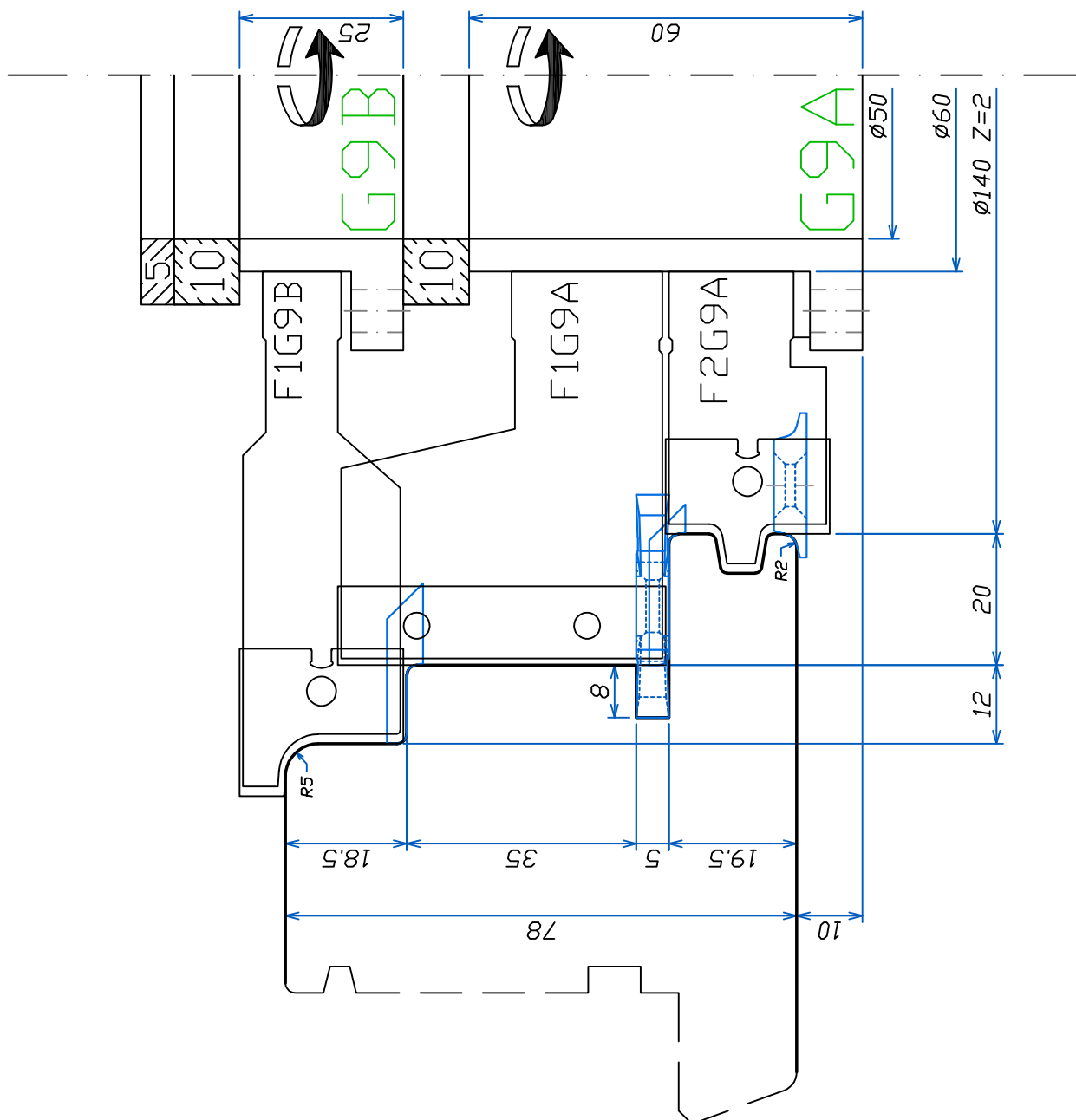

FABBRICA UTENSILI PER LEGNO
 via Pisano, n.1 - 37050 Asparetto di Cerea (VR)
 Tel. (0442) 83244 - Fax (0442) 83283
 Sito Internet - <http://www.leut.it> -
 E-Mail: giorgio.fireddo@leut.it

FIRMA

DATA 11/07/2018

ORD. NUM.

CLIENTE

DENOMINAZIONE :

SCALA : 1:1

DISEGNO NUM. 32

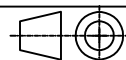

- EUROPRO BATTEMENT CENTRAL OUVRANT 88 -

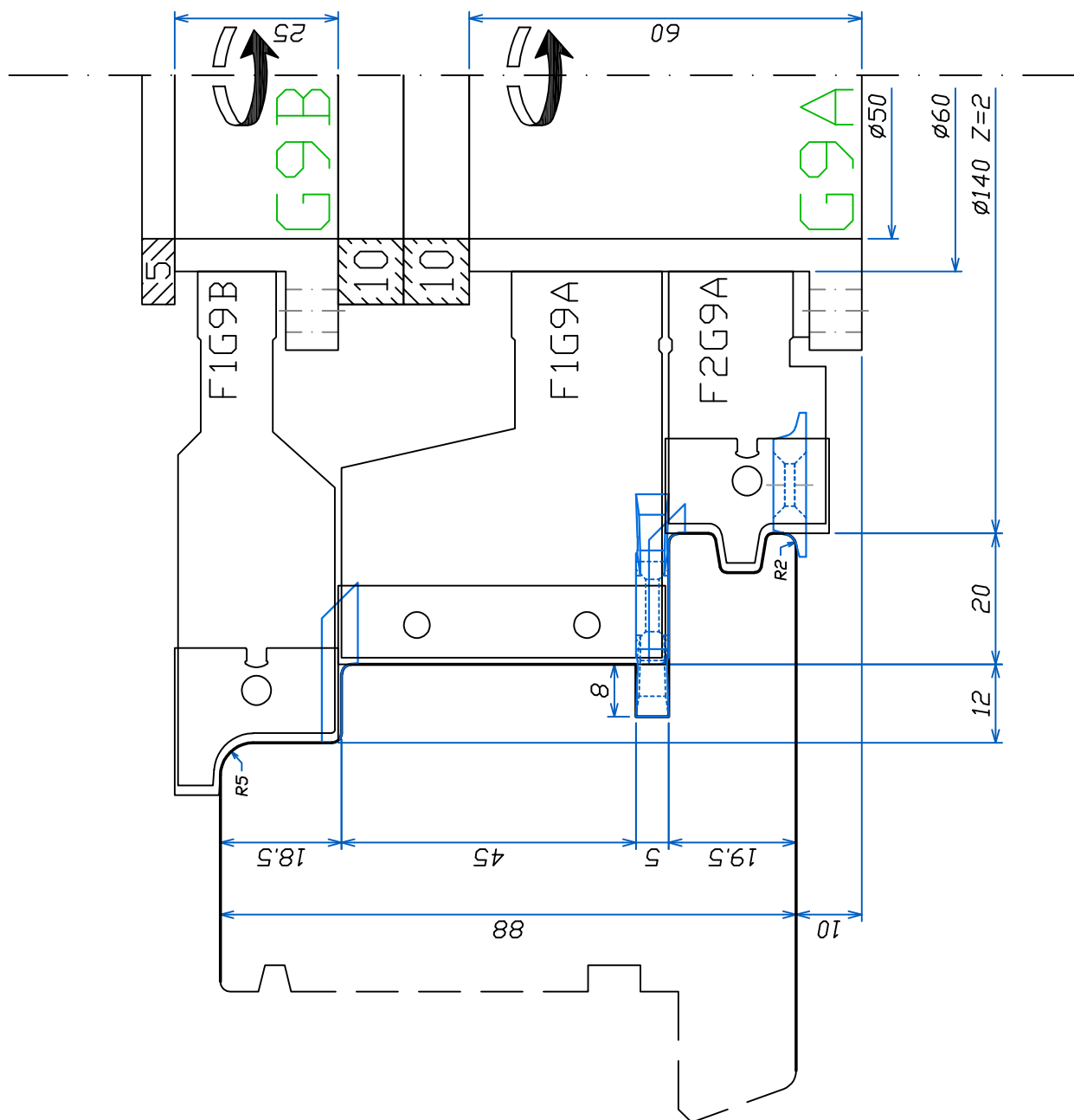

FABBRICA UTENSILI PER LEGNO
 via Pisano, n.1 - 37050 Asparetto di Cerea (VR)
 Tel. (0442) 83244 - Fax (0442) 83283
 Sito Internet - <http://www.leut.it> -
 E-Mail: giorgio.fireddo@leut.it

FIRMA

DATA 11/07/2018

ORD. NUM.

CLIENTE

DENOMINAZIONE :

SCALA : 1:1

DISEGNO NUM. 33

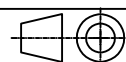

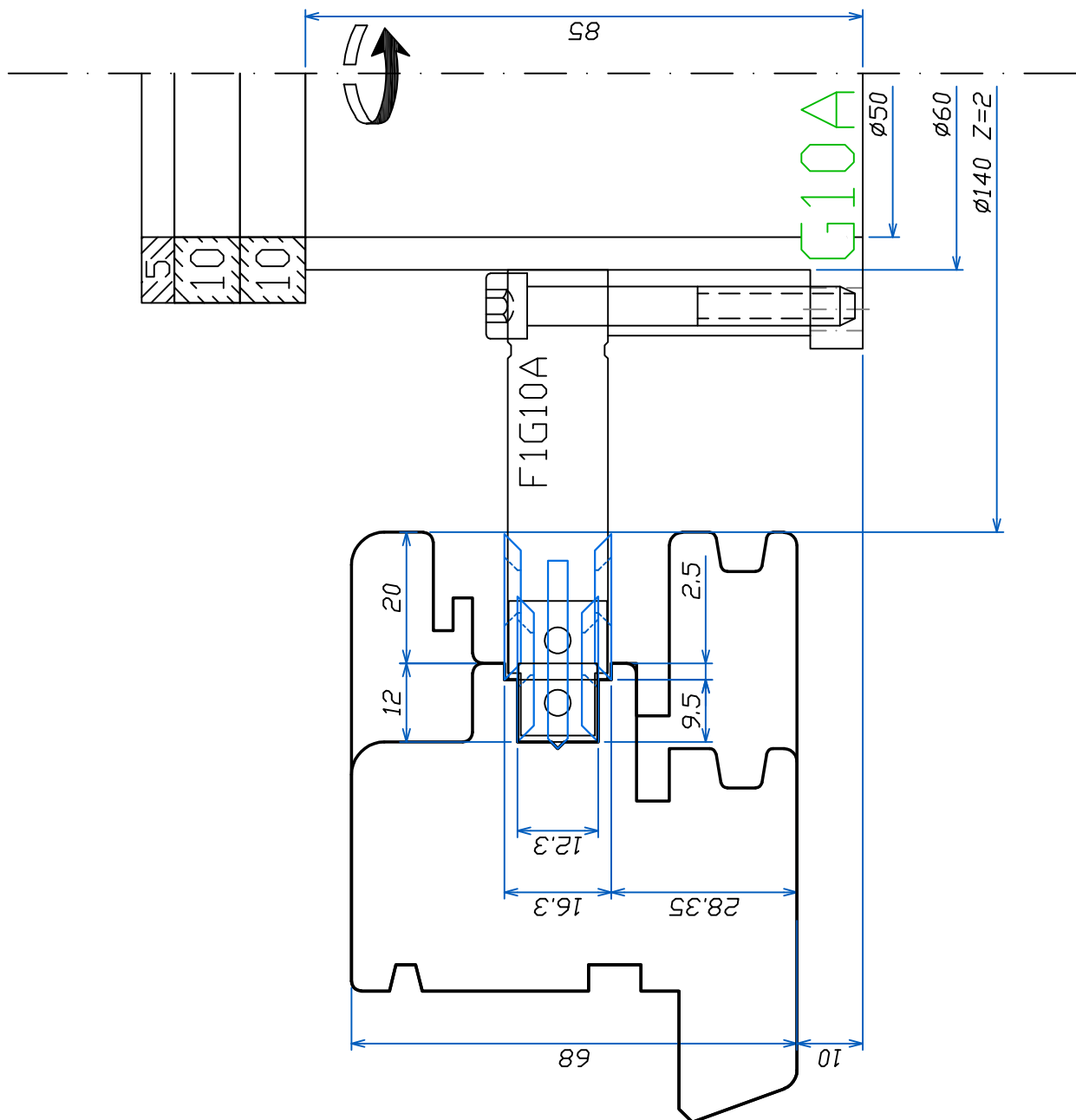

- EUROPRO OUTIL RAINURE CREMONE 68 -



FABBRICA UTENSILI PER LEGNO
 via Pisano, n.1 - 37050 Asparetto di Cerea (VR)
 Tel. (0442) 83244 - Fax (0442) 83283
 Sito Internet - <http://www.leut.it> -
 E-Mail: giorgio.fireddo@leut.it

FIRMA

DATA 11/07/2018

ORD. NUM.

CLIENTE

DENOMINAZIONE :

SCALA : 1:1

DISEGNO NUM. 34

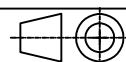

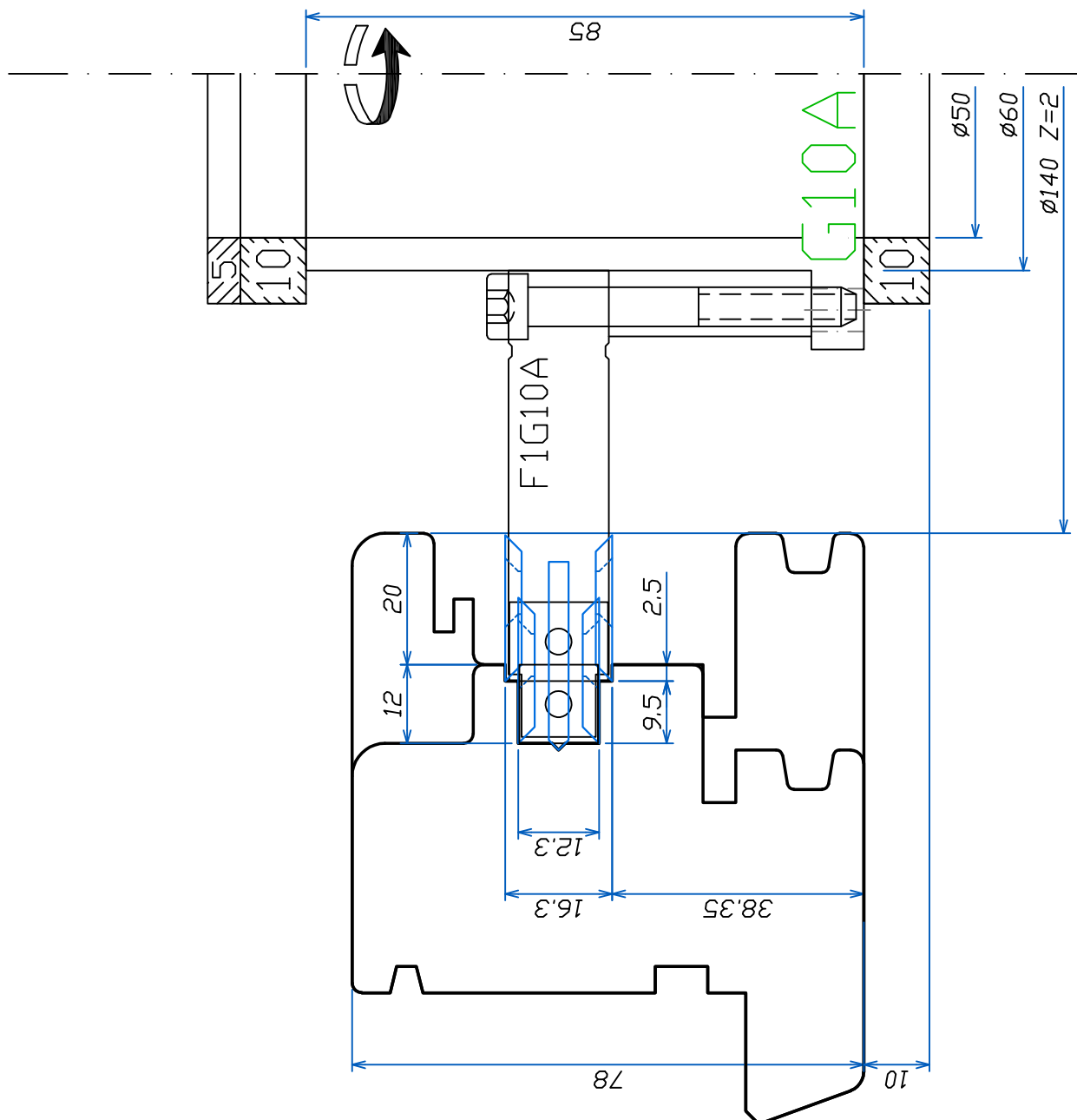

- EUROPRO OUTIL RAINURE CREMONE 78 -



FABBRICA UTENSILI PER LEGNO
 via Pisano, n.1 - 37050 Asparetto di Cerea (VR)
 Tel. (0442) 83244 - Fax (0442) 83283
 Sito Internet - <http://www.leut.it> -
 E-Mail: giorgio.fireddo@leut.it

FIRMA

DATA 11/07/2018

ORD. NUM.

CLIENTE

DENOMINAZIONE :

SCALA : 1:1

DISEGNO NUM. 35

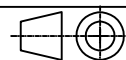

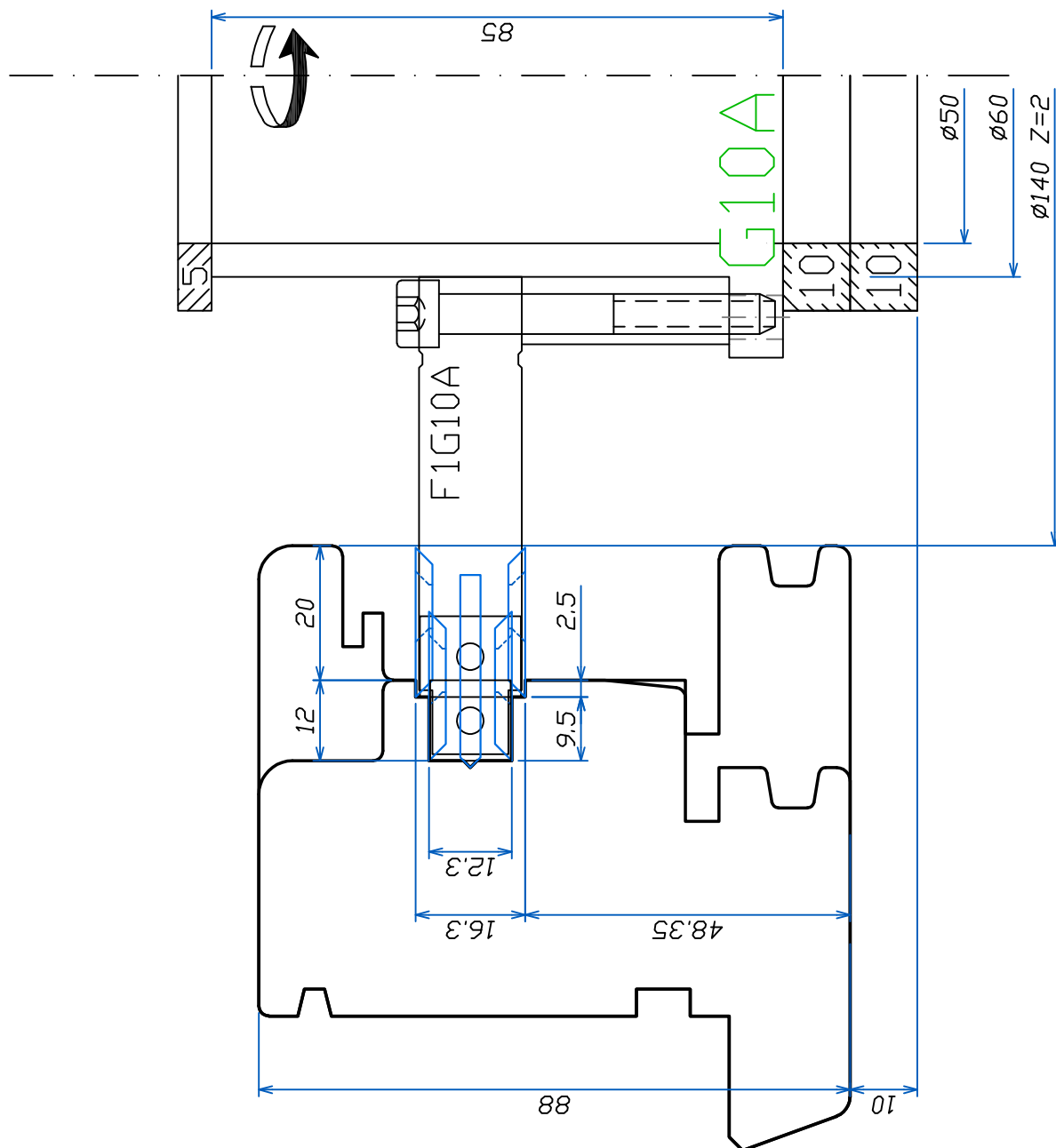

- EUROPRO OUTIL RAINURE CREMONE 88 -



FABBRICA UTENSILI PER LEGNO
 via Pisano, n.1 - 37050 Asparetto di Cerea (VR)
 Tel. (0442) 83244 - Fax (0442) 83283
 Sito Internet - <http://www.leut.it> -
 E-Mail: giorgio.fireddo@leut.it

FIRMA

DATA 11/07/2018

ORD. NUM.

CLIENTE

DENOMINAZIONE :

SCALA : 1:1

DISEGNO NUM. 36

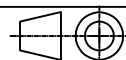

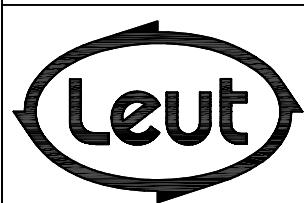
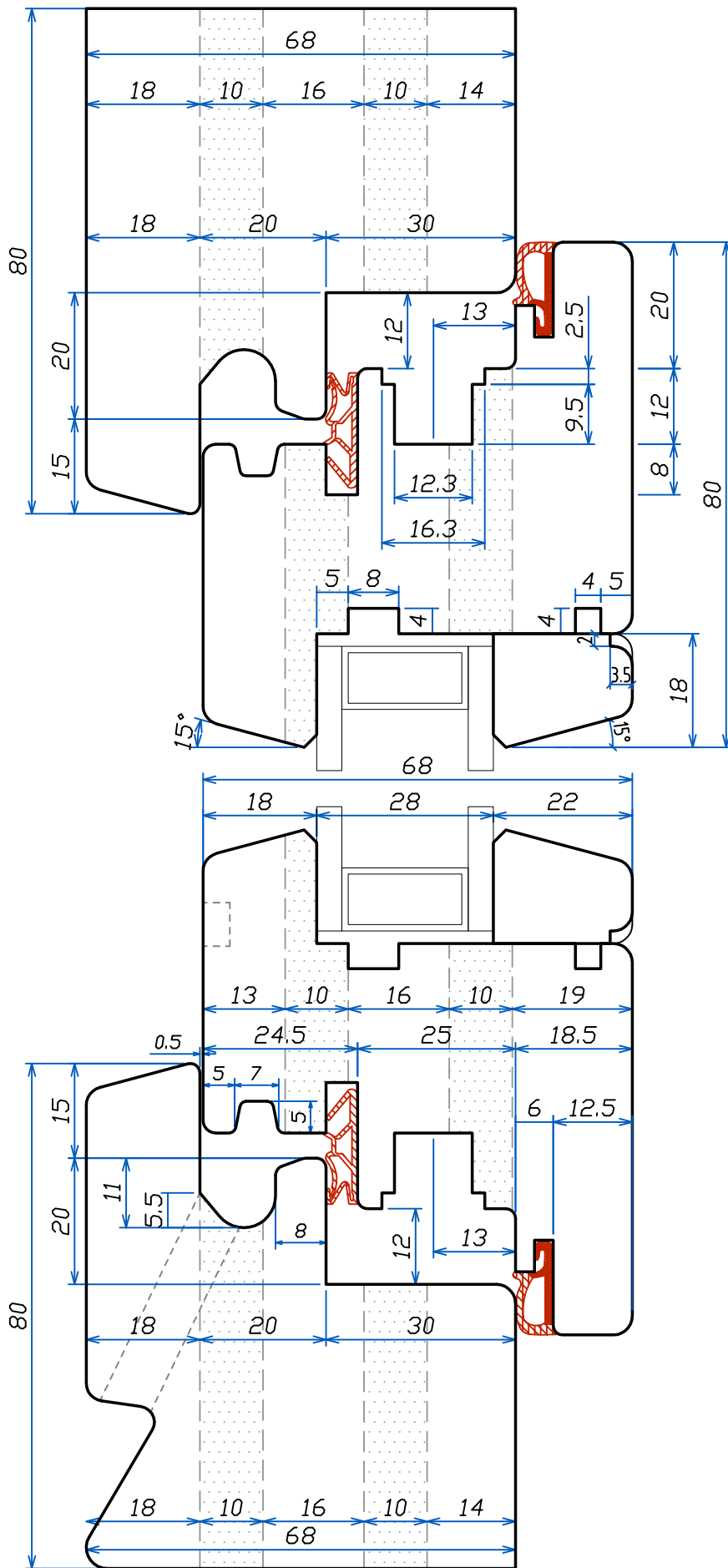
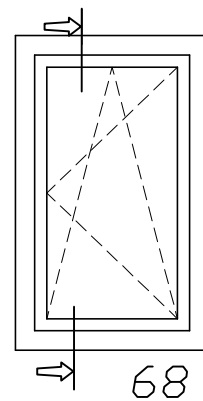

FABBRICA UTENSILI PER LEGNO
 via Pisano, n.1 - 37050 Asparetto di Cerea (VR)
 Tel. (0442) 83244 - Fax (0442) 83283
 Sito Internet - <http://www.leut.it> -
 E-Mail: info@leut.it

FIRMA:
 DATA: 19/02/2014
 ORD. N.:
 CLIENTE:

DENOMINAZIONE:
 DIS. CAD: **F687890F**

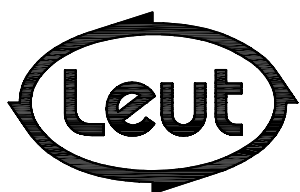
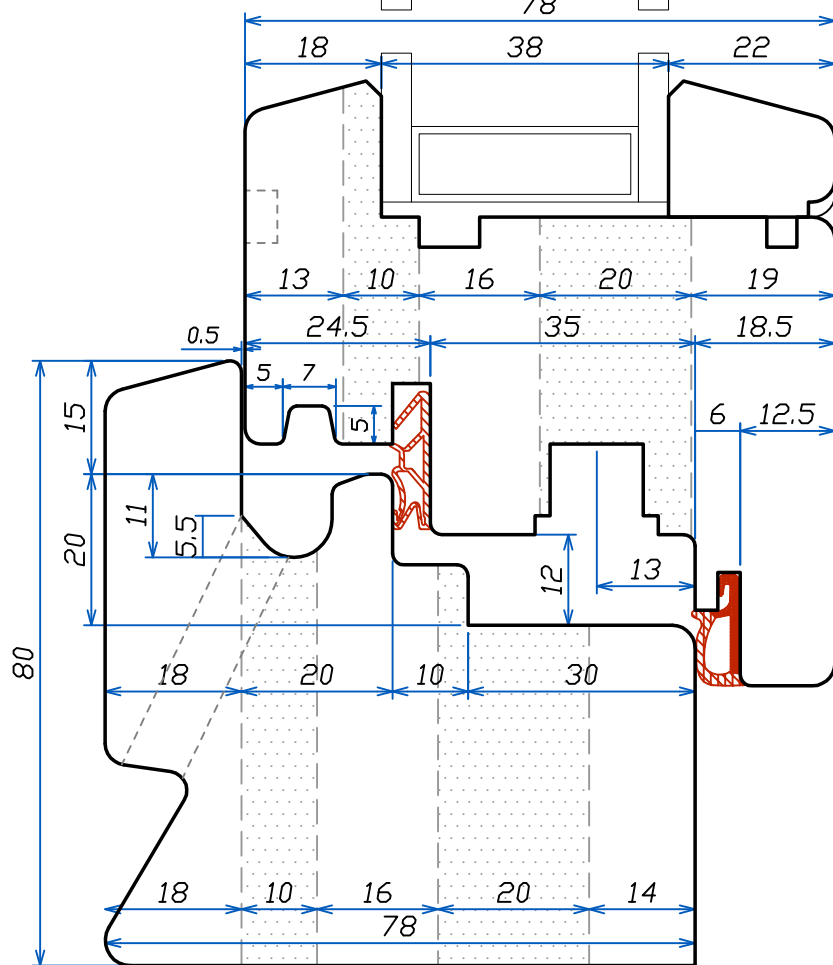
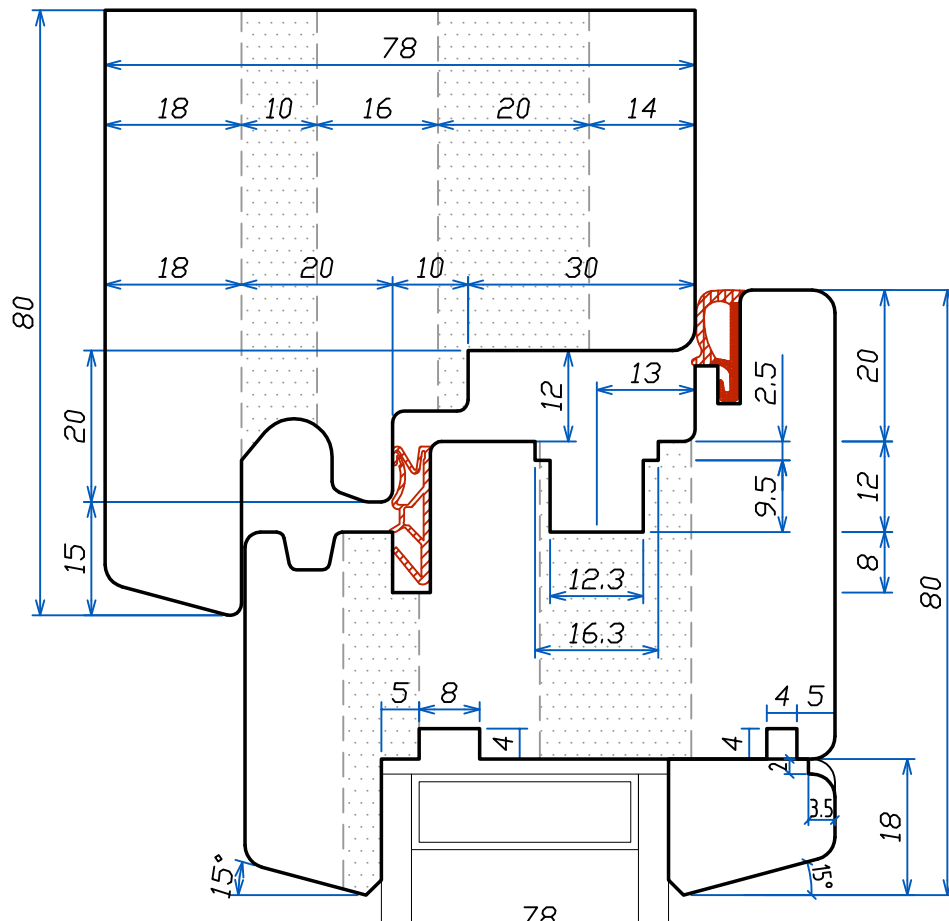
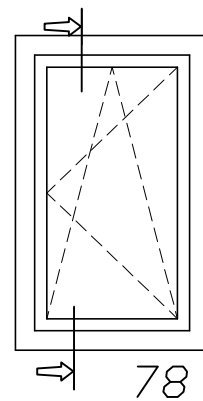

FABBRICA UTENSILI PER LEGNO
 via Pisano, n.1 - 37050 Asparetto di Cerea (VR)
 Tel. (0442) 83244 - Fax (0442) 83283
 Sito Internet - <http://www.leut.it> -
 E-Mail: info@leut.it

FIRMA:
 DATA: 19/02/2014
 ORD. N.:
 CLIENTE:

DENOMINAZIONE:
 DIS. CAD: **F687890F**

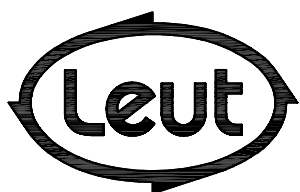
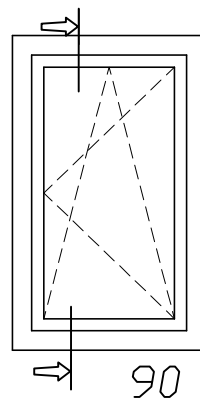
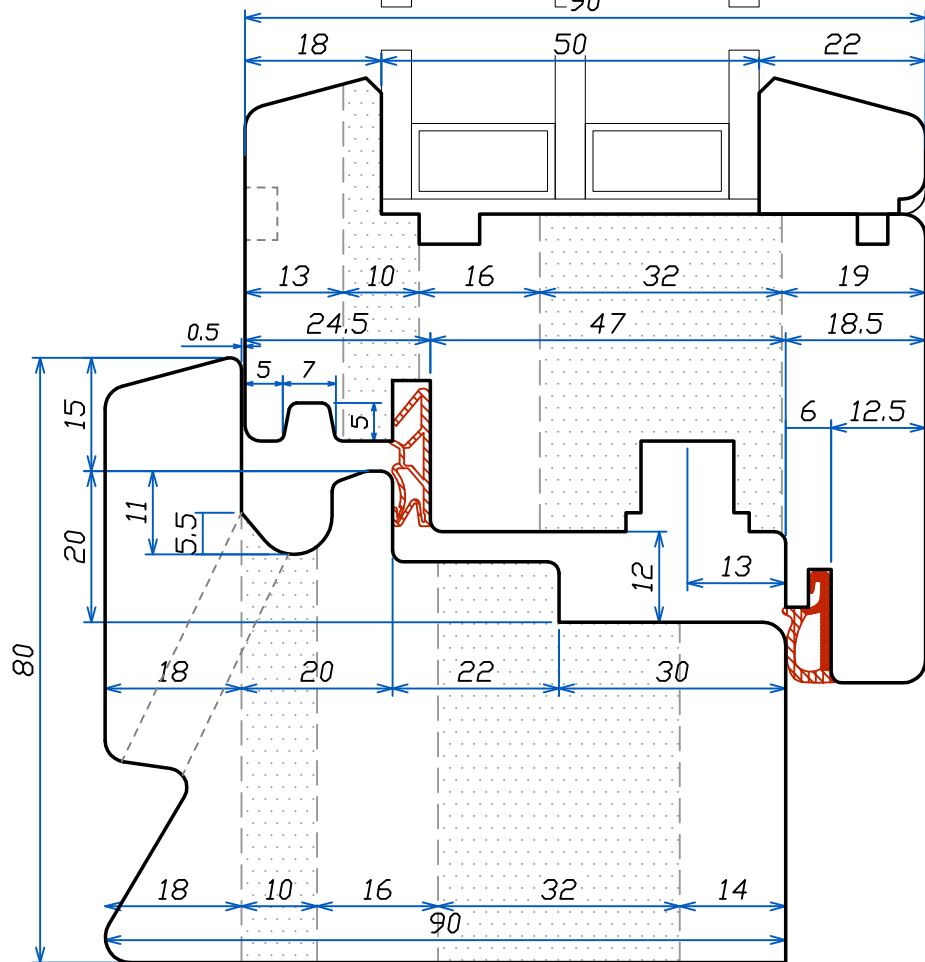
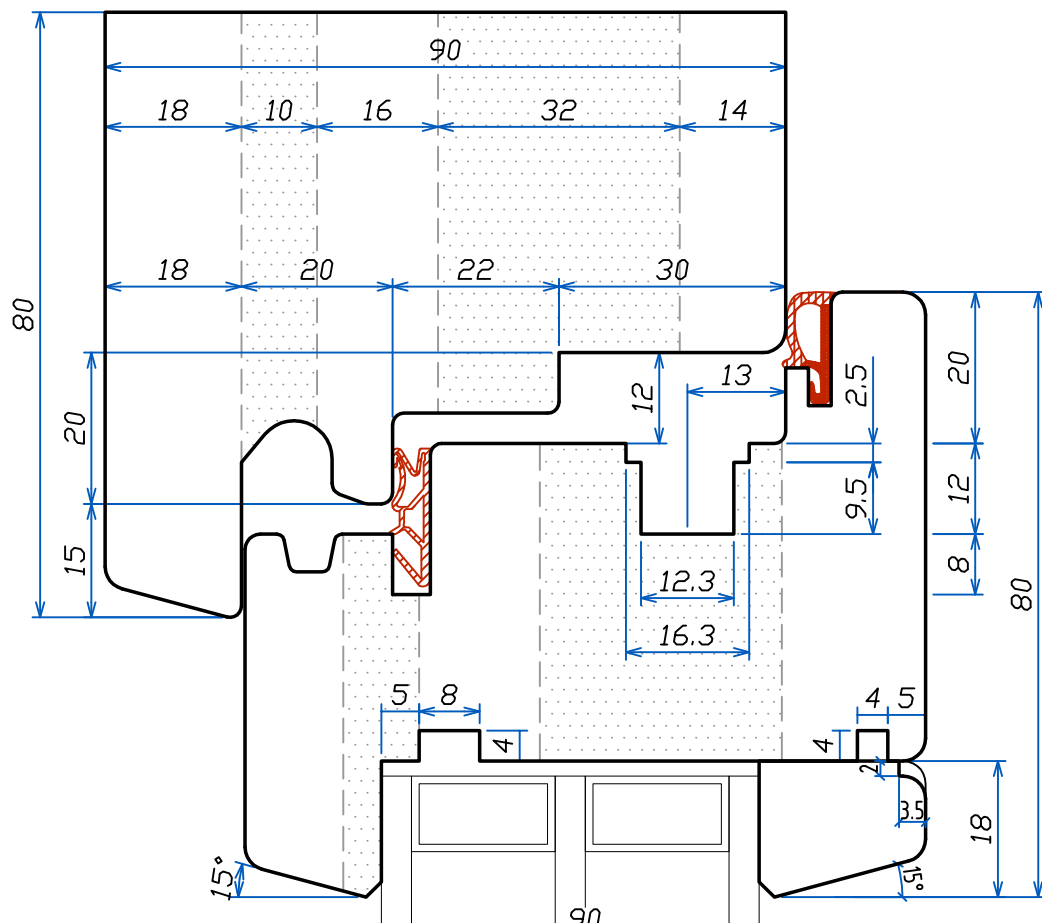

FABBRICA UTENSILI PER LEGNO
via Pisano, n.1 - 37050 Asparetto di Cerea (VR)
Tel. (0442) 83244 - Fax (0442) 83283
Sito Internet - <http://www.leut.it> -
E-Mail: info@leut.it

FIRMA:
DATA: 19/02/2014
ORD. N.:
CLIENTE:

DENOMINAZIONE:

DIS. CAD: **F687890F**

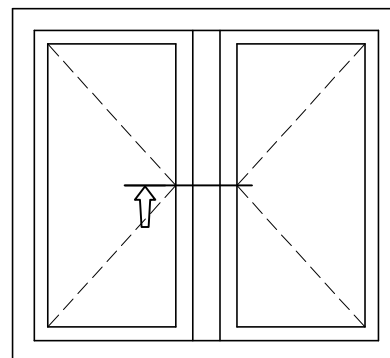

68

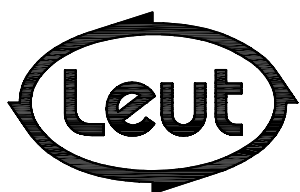
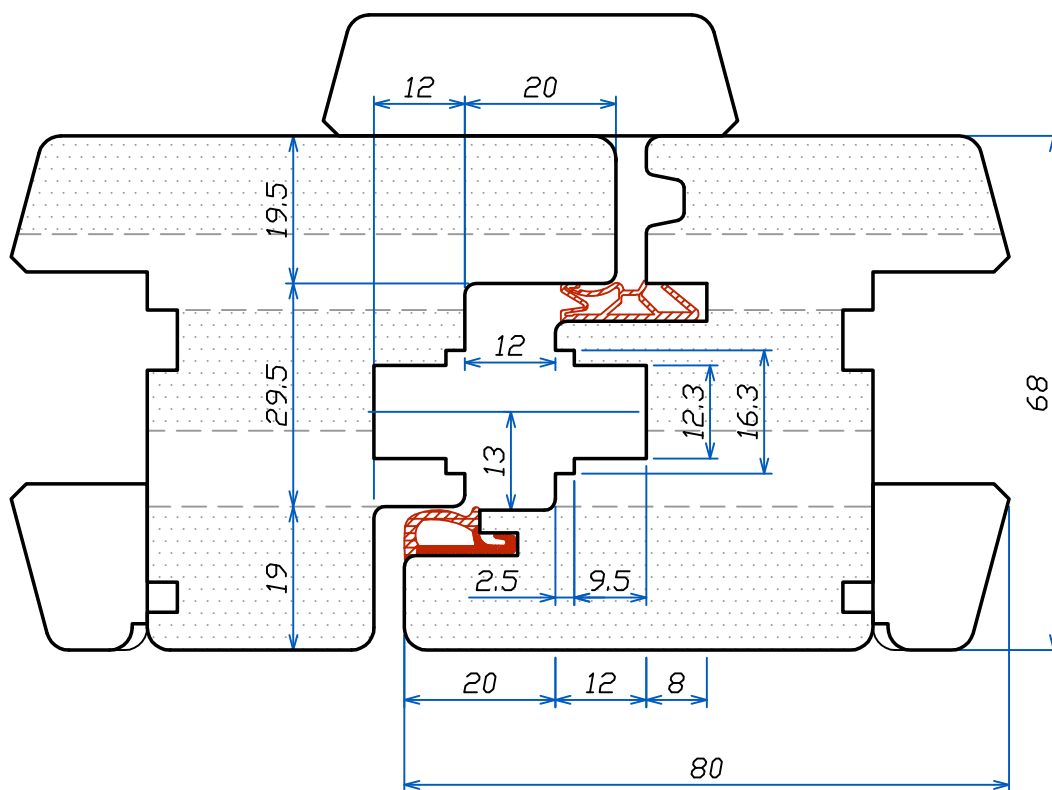

FABBRICA UTENSILI PER LEGNO
 via Pisano, n.1 - 37050 Asparetto di Cerea (VR)
 Tel. (0442) 83244 - Fax (0442) 83283
 Sito Internet - <http://www.leut.it> -
 E-Mail: info@leut.it

FIRMA:
 DATA: 19/02/2014
 ORD. N.:
 CLIENTE:

DENOMINAZIONE:
 DIS. CAD: **F687890F**

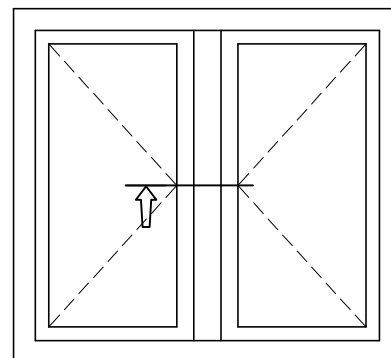

78

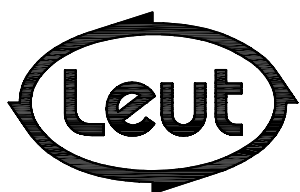
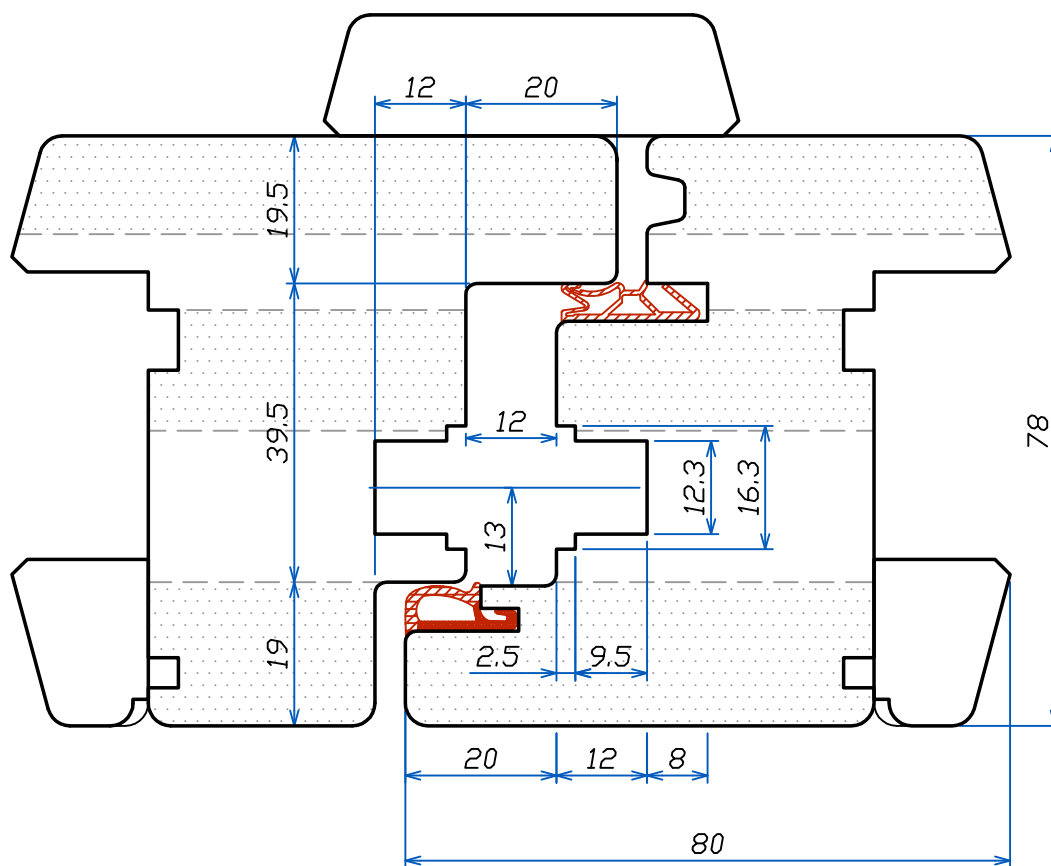

FABBRICA UTENSILI PER LEGNO
 via Pisano, n.1 - 37050 Asparetto di Cerea (VR)
 Tel. (0442) 83244 - Fax (0442) 83283
 Sito Internet - <http://www.leut.it> -
 E-Mail: info@leut.it

FIRMA:
 DATA: 19/02/2014
 ORD. N.:
 CLIENTE:

DENOMINAZIONE:
 DIS. CAD: **F687890F**

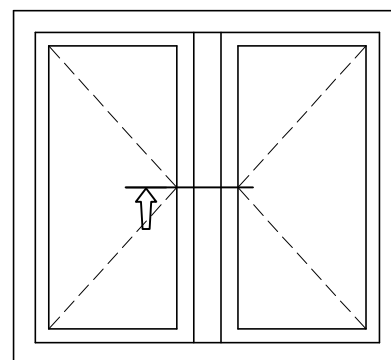

90

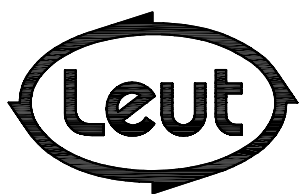
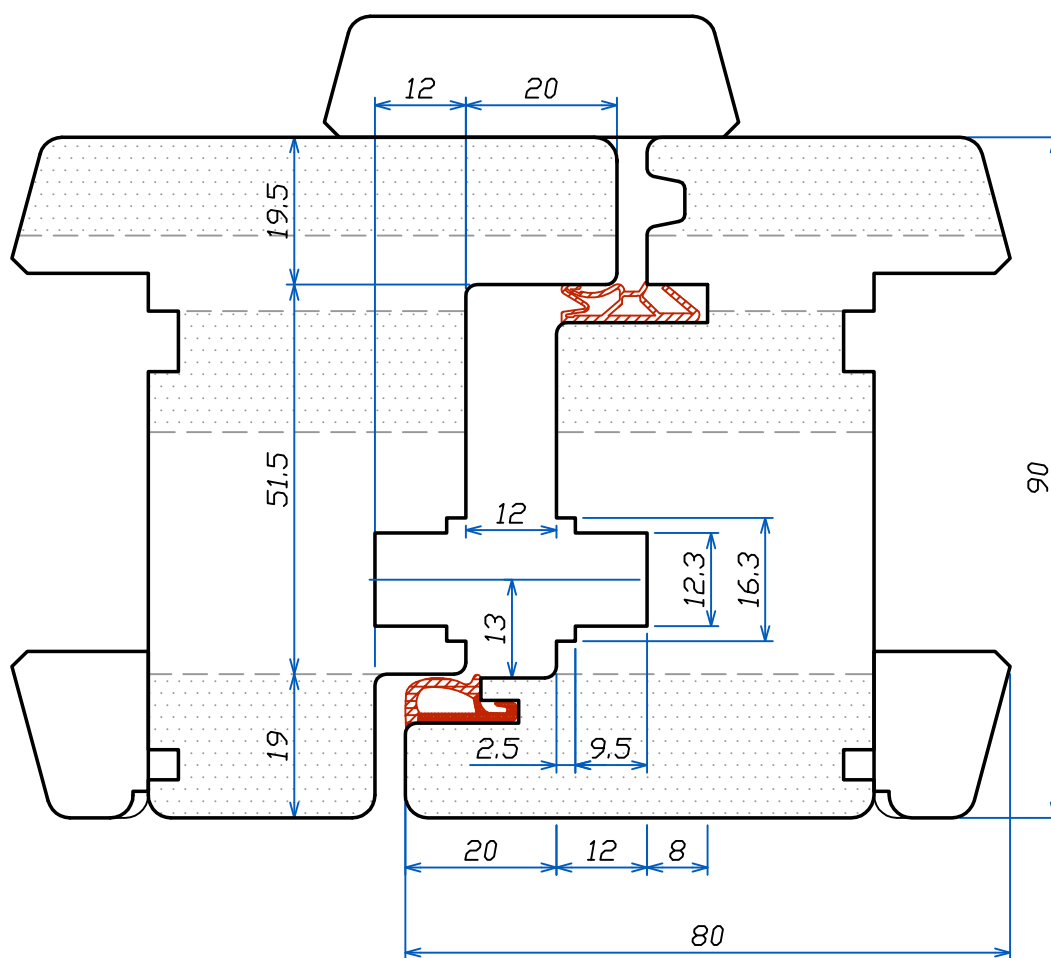

FABBRICA UTENSILI PER LEGNO
 via Pisano, n.1 - 37050 Asparetto di Cerea (VR)
 Tel. (0442) 83244 - Fax (0442) 83283
 Sito Internet - <http://www.leut.it> -
 E-Mail: info@leut.it

FIRMA:
 DATA: 19/02/2014
 ORD. N.:
 CLIENTE:

DENOMINAZIONE:
 DIS. CAD: **F687890F**

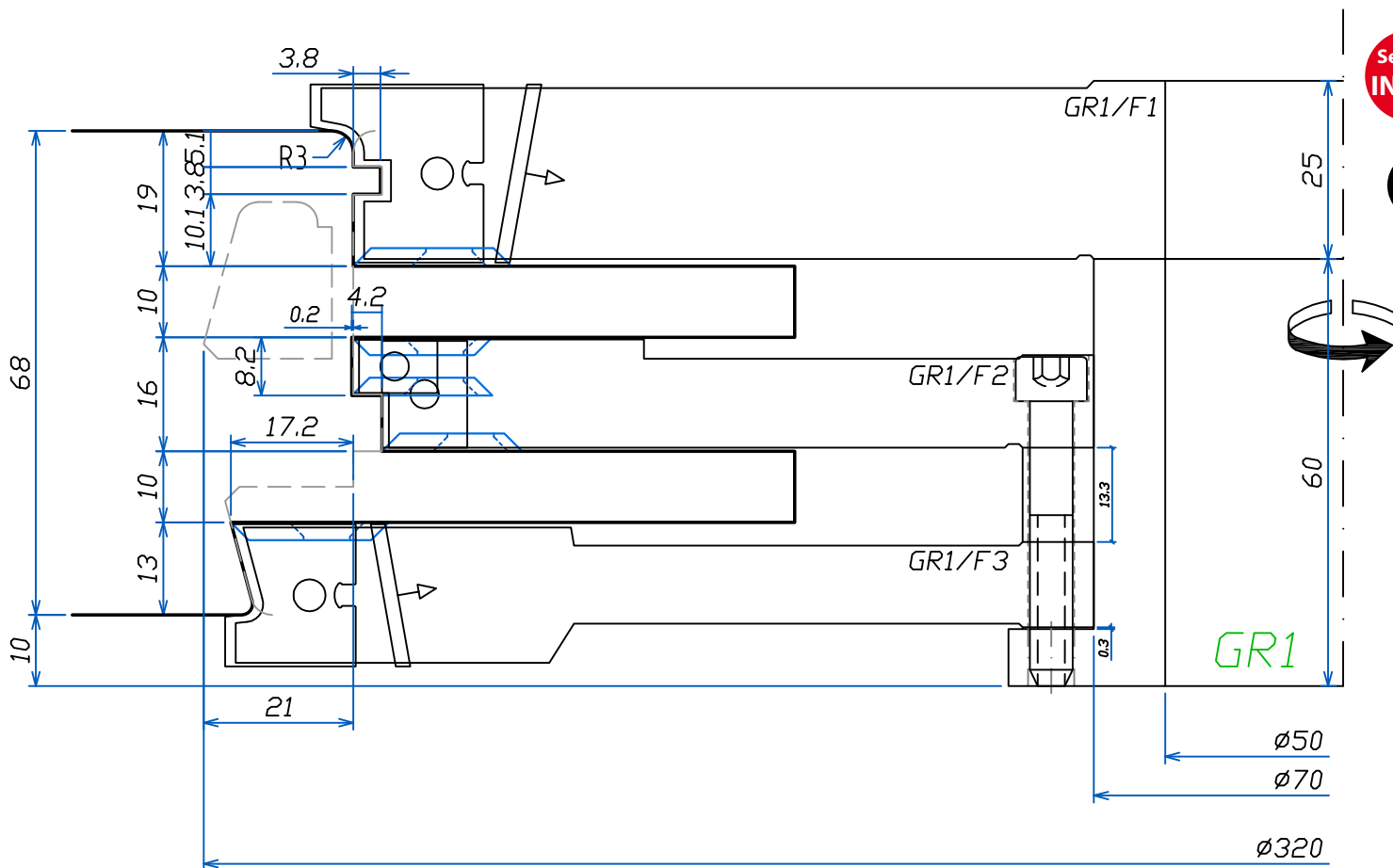

Utensile	Ricambi				
	A3048	A3047	7,5x12x1,5	15x12x1,5	22x22x2,5
GR1/F1	3				3
GR1/F2			3	3	9
GR1/F3		3			3

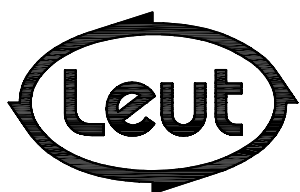

FABBRICA UTENSILI PER LEGNO
 via Pisano, n.1 - 37050 Asparetto di Cerea (VR)
 Tel. (0442) 83244 - Fax (0442) 83283
 Sito Internet - <http://www.leut.it> -
 E-Mail: info@leut.it

FIRMA:
 DATA: 19/02/2014
 ORD. N.:
 CLIENTE:

DENOMINAZIONE:
 DIS. CAD: **F687890F**

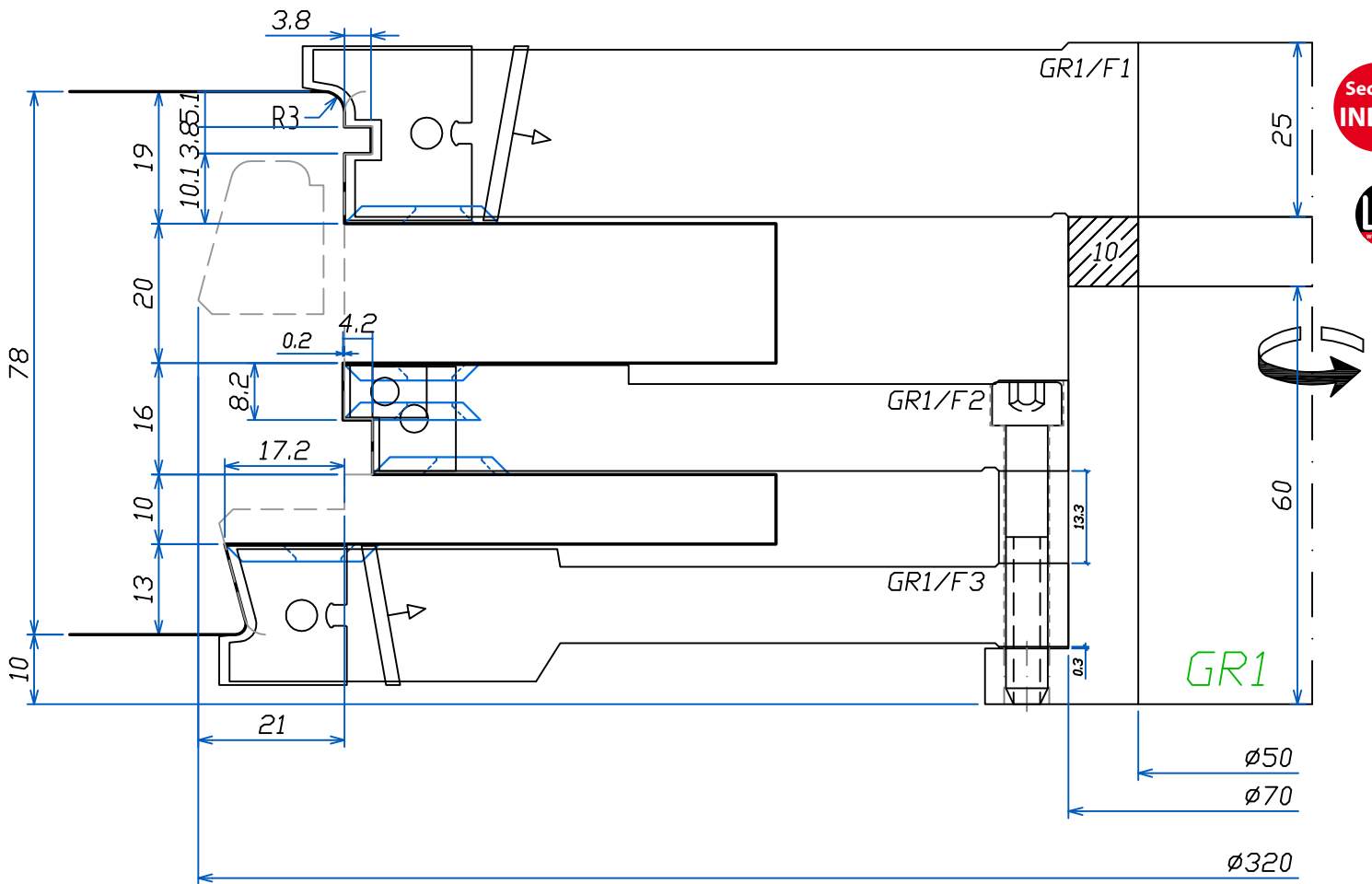

Utensile	Ricambi				
	A3048	A3047	7,5x12x1,5	15x12x1,5	22x22x2,5
GR1/F1	3				3
GR1/F2			3	3	9
GR1/F3		3			3

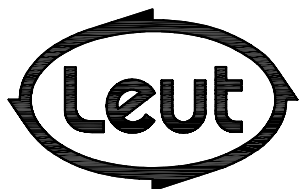

FABBRICA UTENSILI PER LEGNO
 via Pisano, n.1 - 37050 Asparetto di Cerea (VR)
 Tel. (0442) 83244 - Fax (0442) 83283
 Sito Internet - <http://www.leut.it> -
 E-Mail: info@leut.it

FIRMA:
 DATA: 19/02/2014
 ORD. N.:
 CLIENTE:

DENOMINAZIONE:
 DIS. CAD: **F687890F**

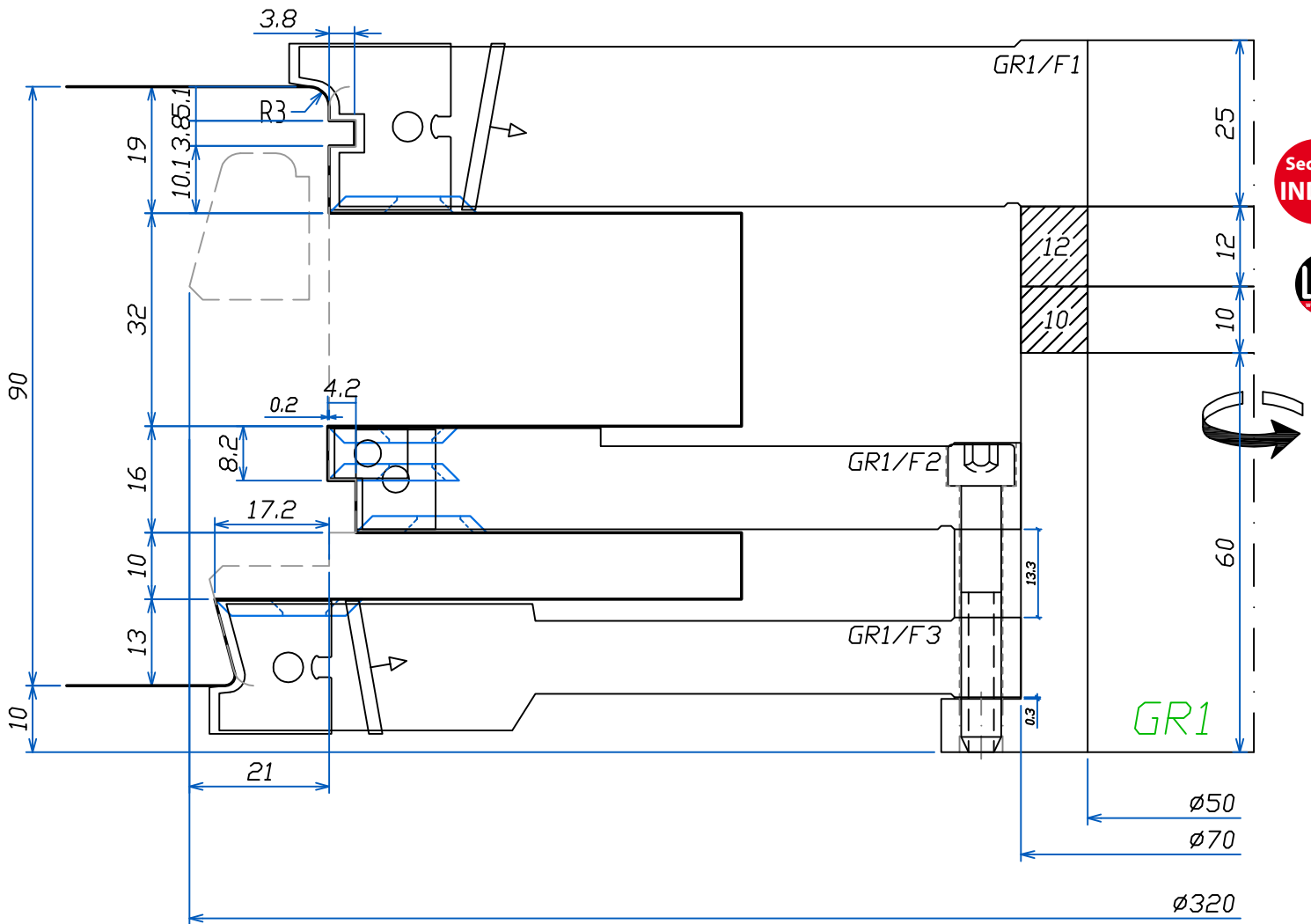

Utensile	Ricambi				
	A3048	A3047	7,5x12x1,5	15x12x1,5	22x22x2,5
GR1/F1	3				3
GR1/F2			3	3	9
GR1/F3		3			3

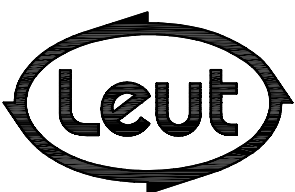

FABBRICA UTENSILI PER LEGNO
 via Pisano, n.1 - 37050 Asparetto di Cerea (VR)
 Tel. (0442) 83244 - Fax (0442) 83283
 Sito Internet - <http://www.leut.it> -
 E-Mail: info@leut.it

FIRMA:
 DATA: 19/02/2014
 ORD. N.:
 CLIENTE:

DENOMINAZIONE:
 DIS. CAD: **F687890F**

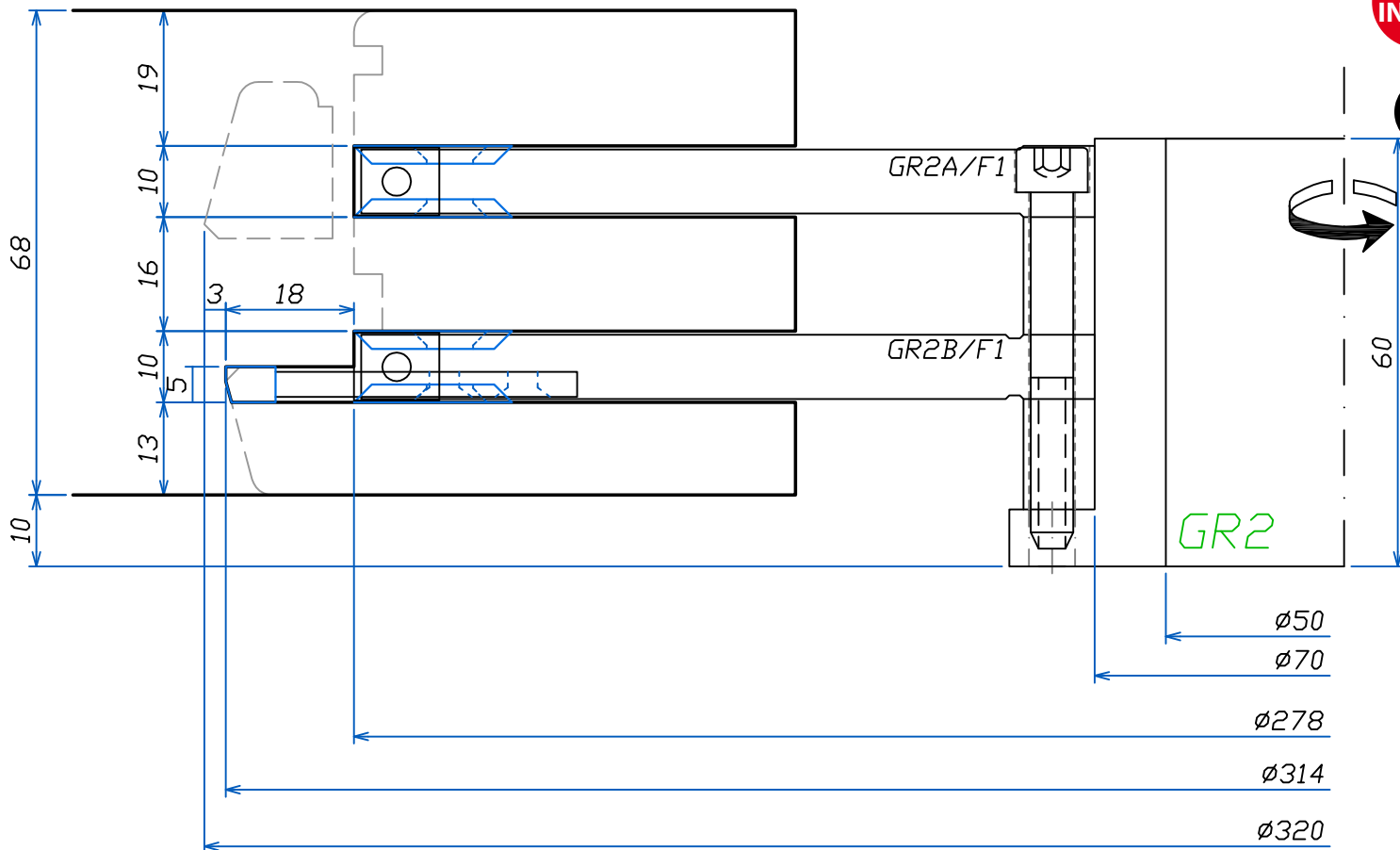

Utensile	Ricambi		
	9,5x12x1,5	22x22x2,5	
GR2A/F1	3	6	
GR2B/F1	3	6	3

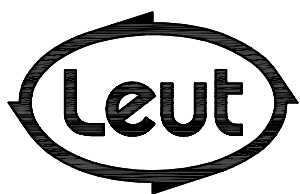

FABBRICA UTENSILI PER LEGNO
 via Pisano, n.1 - 37050 Asparetto di Cerea (VR)
 Tel. (0442) 83244 - Fax (0442) 83283
 Sito Internet - <http://www.leut.it> -
 E-Mail: info@leut.it

FIRMA:
 DATA: 19/02/2014
 ORD. N.:
 CLIENTE:

DENOMINAZIONE:
 DIS. CAD: **F687890F**

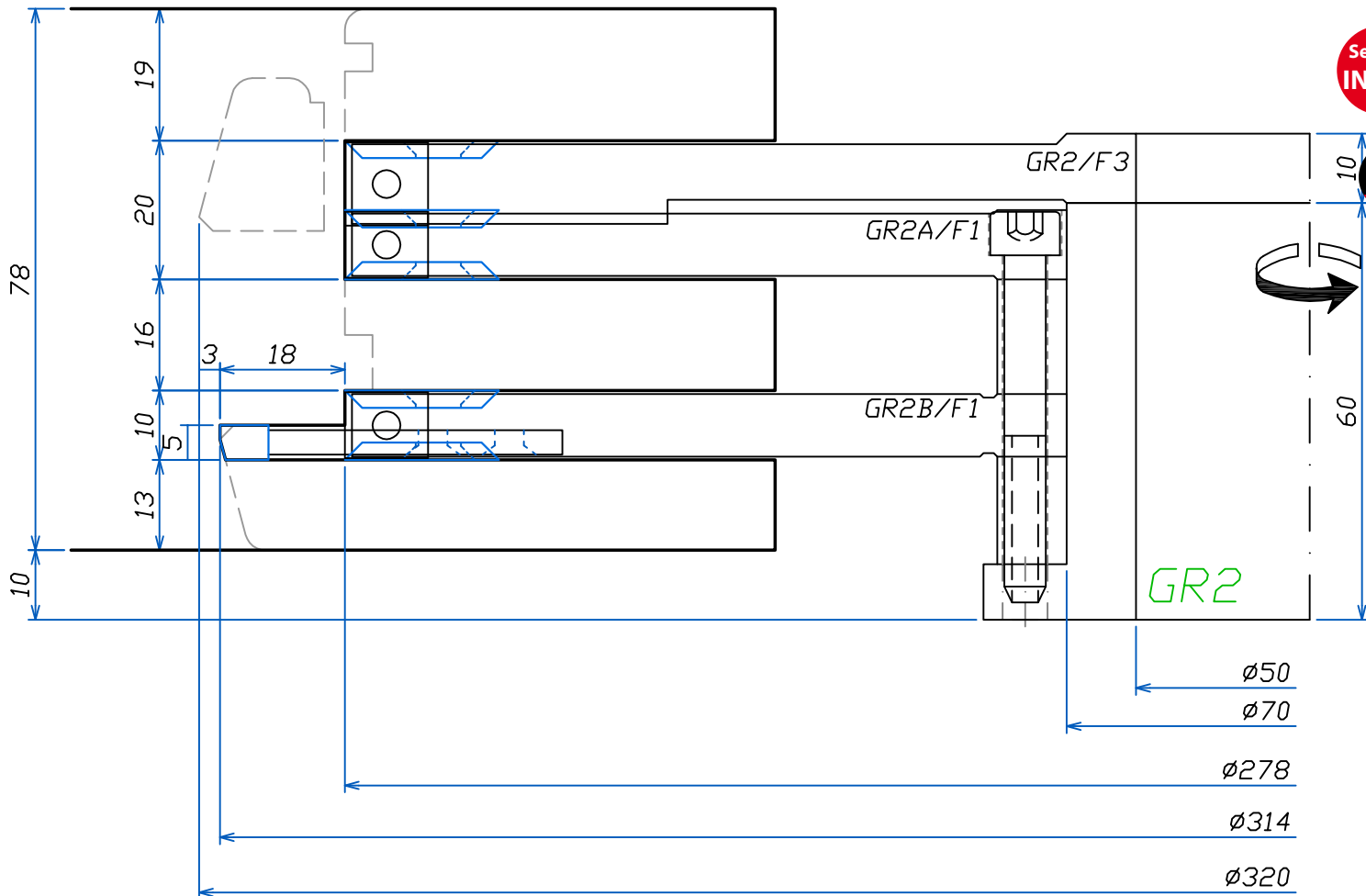

Utensile	Ricambi			
	9,5x12x1,5	12x12x1,5	22x22x2,5	
GR2A/F1	3	6		
GR2B/F1	3	6	3	
GR2/F3		3	3	

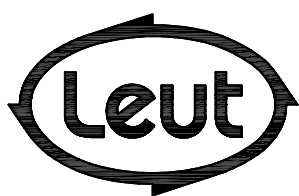

FABBRICA UTENSILI PER LEGNO
 via Pisano, n.1 - 37050 Asparetto di Cerea (VR)
 Tel. (0442) 83244 - Fax (0442) 83283
 Sito Internet - <http://www.leut.it> -
 E-Mail: info@leut.it

FIRMA:
 DATA: 19/02/2014
 ORD. N.:
 CLIENTE:

DENOMINAZIONE:
 DIS. CAD: **F687890F**

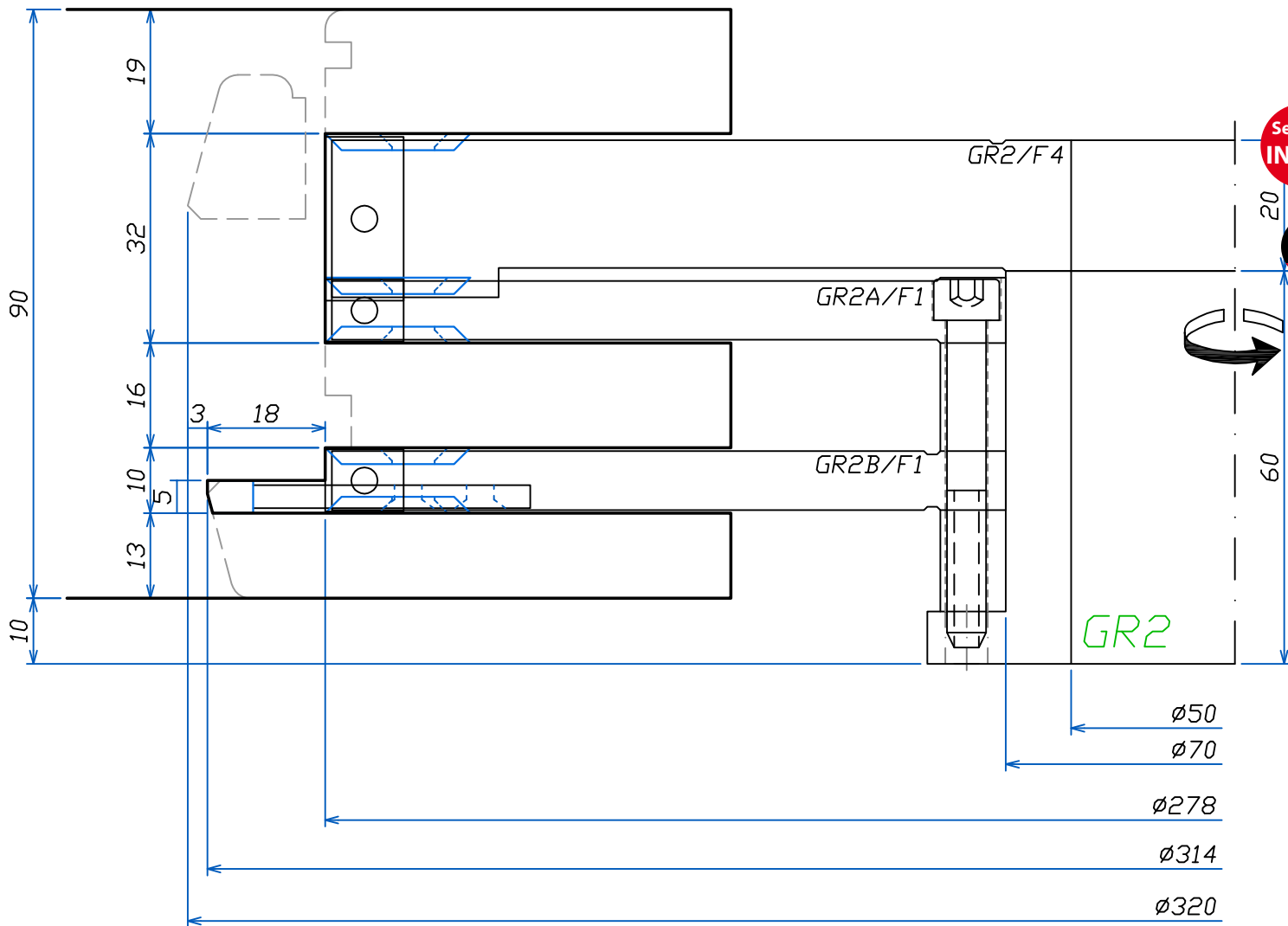

Utensile	Ricambi			
GR2A/F1	3		6	
GR2B/F1	3		6	3
GR2/F4		3	3	

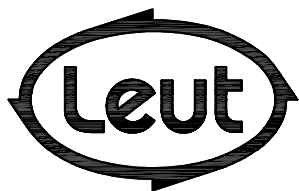

FABBRICA UTENSILI PER LEGNO
 via Pisano, n.1 - 37050 Asparetto di Cerea (VR)
 Tel. (0442) 83244 - Fax (0442) 83283
 Sito Internet - <http://www.leut.it> -
 E-Mail: info@leut.it

FIRMA:
 DATA: 19/02/2014
 ORD. N.:
 CLIENTE:

DENOMINAZIONE:
 DIS. CAD: **F687890F**

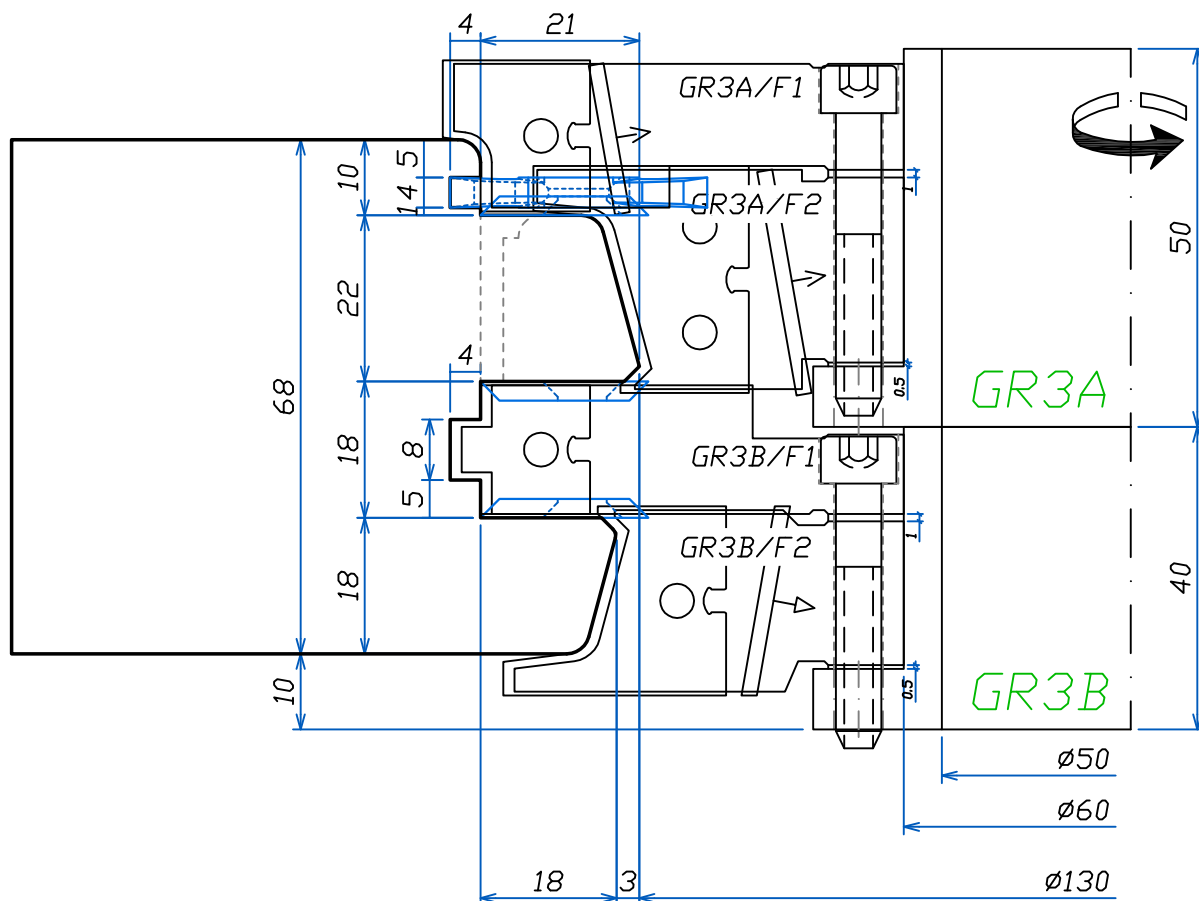

Utensile	Ricambi					
	A3059	A3058	A3056	A3057	22x22x2.5	34x16x4
GR3A/F1	2				2	2
GR3A/F2		2				
GR3B/F1			2		4	
GR3B/F2				2		

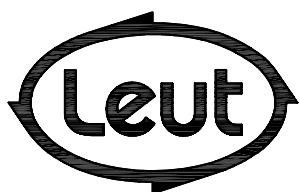

FABBRICA UTENSILI PER LEGNO
 via Pisano, n.1 - 37050 Asparetto di Cerea (VR)
 Tel. (0442) 83244 - Fax (0442) 83283
 Sito Internet - <http://www.leut.it> -
 E-Mail: info@leut.it

FIRMA:
 DATA: 19/02/2014
 ORD. N.:
 CLIENTE:

DENOMINAZIONE:
 DIS. CAD: **F687890F**

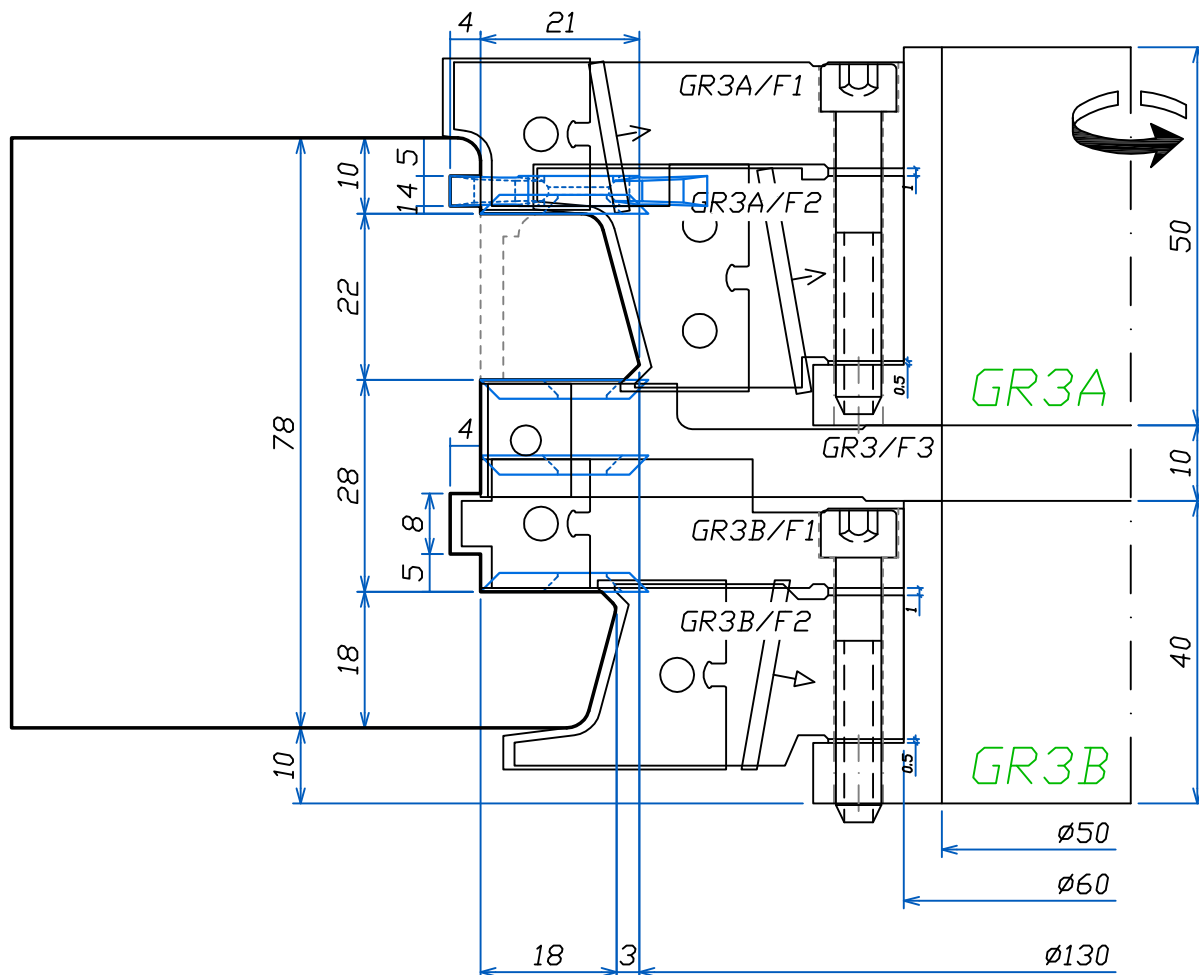

Utensile	Ricambi						
	A3059	A3058	A3056	A3057	15x12x1,5	22x22x2,5	34x16x4
GR3A/F1	2					2	2
GR3A/F2		2					
GR3/F3					2	2	
GR3B/F1			2			4	
GR3B/F2				2			

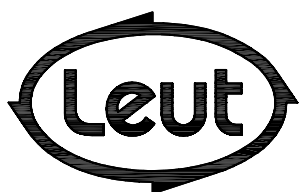

FABBRICA UTENSILI PER LEGNO
 via Pisano, n.1 - 37050 Asparetto di Cerea (VR)
 Tel. (0442) 83244 - Fax (0442) 83283
 Sito Internet - <http://www.leut.it> -
 E-Mail: info@leut.it

FIRMA:
 DATA: 19/02/2014
 ORD. N.:
 CLIENTE:

DENOMINAZIONE:
 DIS. CAD: **F687890F**

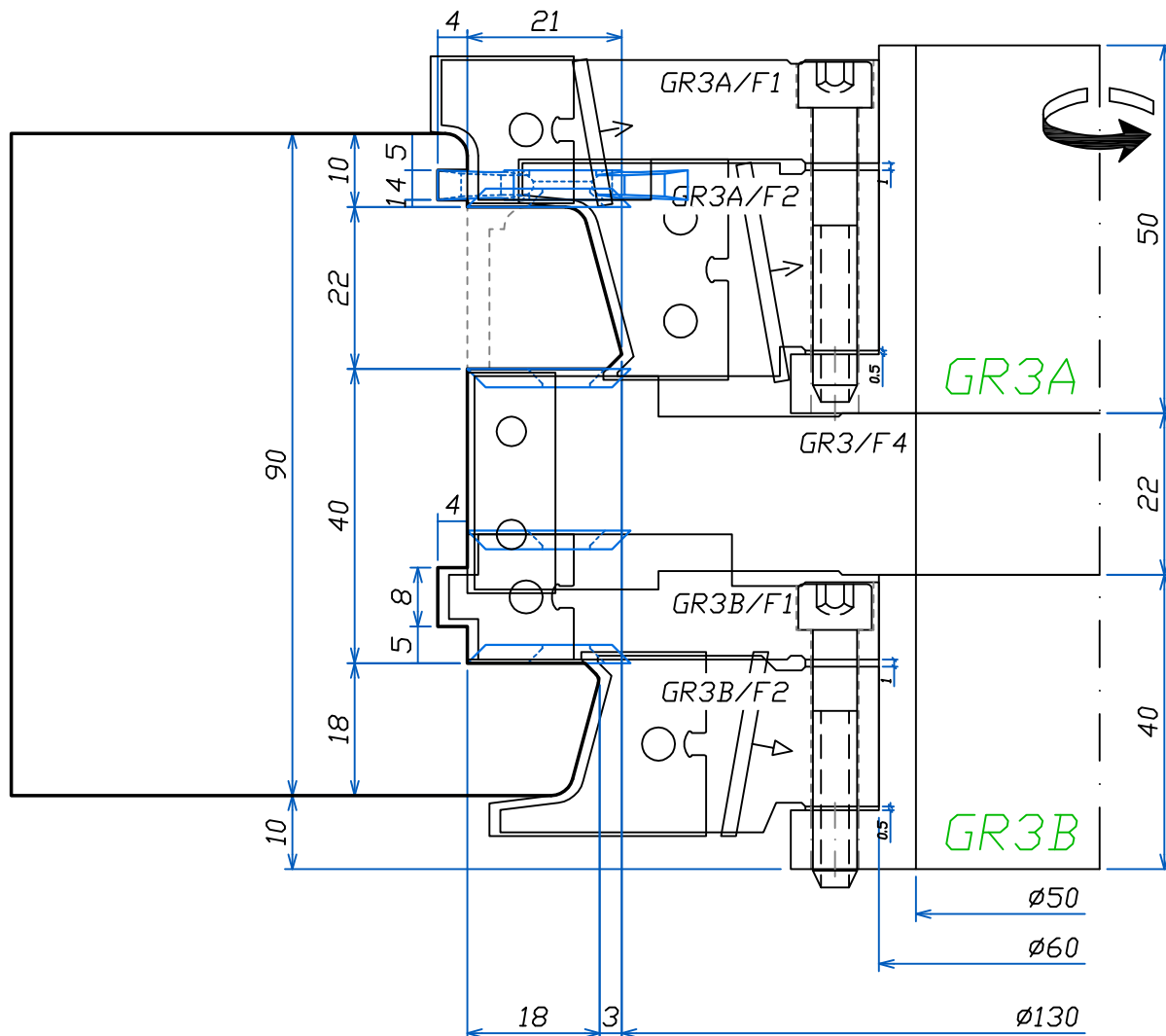

Utensile	Ricambi						
	A3059	A3058	A3056	A3057	30x12x1,5	22x22x2,5	34x16x4
GR3A/F1	2					2	2
GR3A/F2		2					
GR3/F4					2	2	
GR3B/F1			2			4	
GR3B/F2				2			

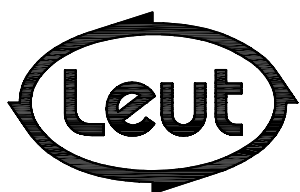

FABBRICA UTENSILI PER LEGNO
 via Pisano, n.1 - 37050 Asparetto di Cerea (VR)
 Tel. (0442) 83244 - Fax (0442) 83283
 Sito Internet - <http://www.leut.it> -
 E-Mail: info@leut.it

FIRMA:
 DATA: 19/02/2014
 ORD. N.:
 CLIENTE:

DENOMINAZIONE:
 DIS. CAD: **F687890F**

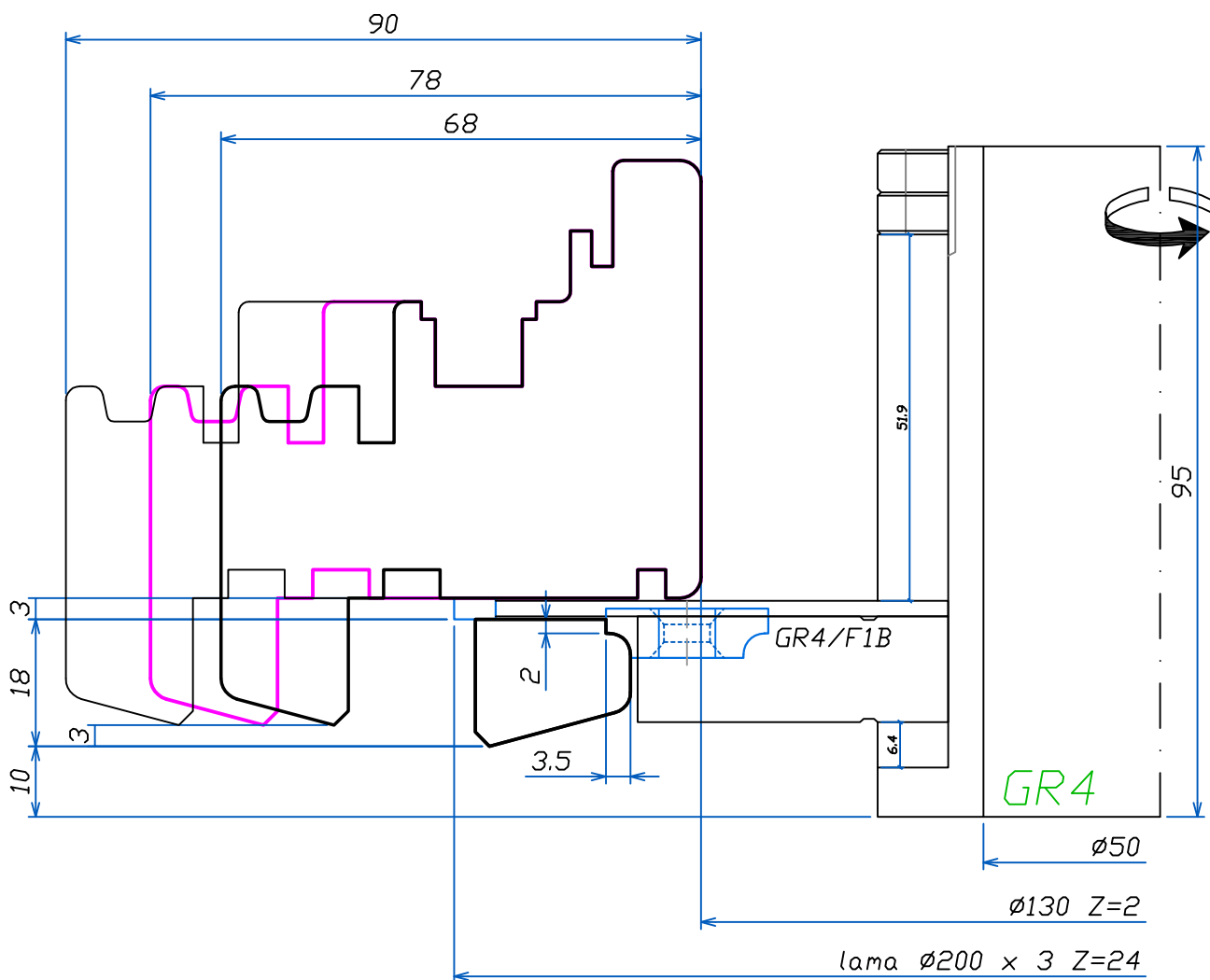

Utensile	Ricambi
	22x16x5-R3
GR4/F1B	2

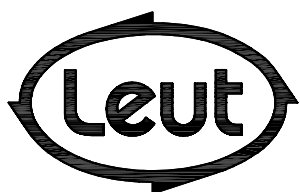

FABBRICA UTENSILI PER LEGNO
 via Pisano, n.1 - 37050 Asparetto di Cerea (VR)
 Tel. (0442) 83244 - Fax (0442) 83283
 Sito Internet - <http://www.leut.it> -
 E-Mail: info@leut.it

FIRMA:
 DATA: 19/02/2014
 ORD. N.:
 CLIENTE:

DENOMINAZIONE:
 DIS. CAD: **F687890F**

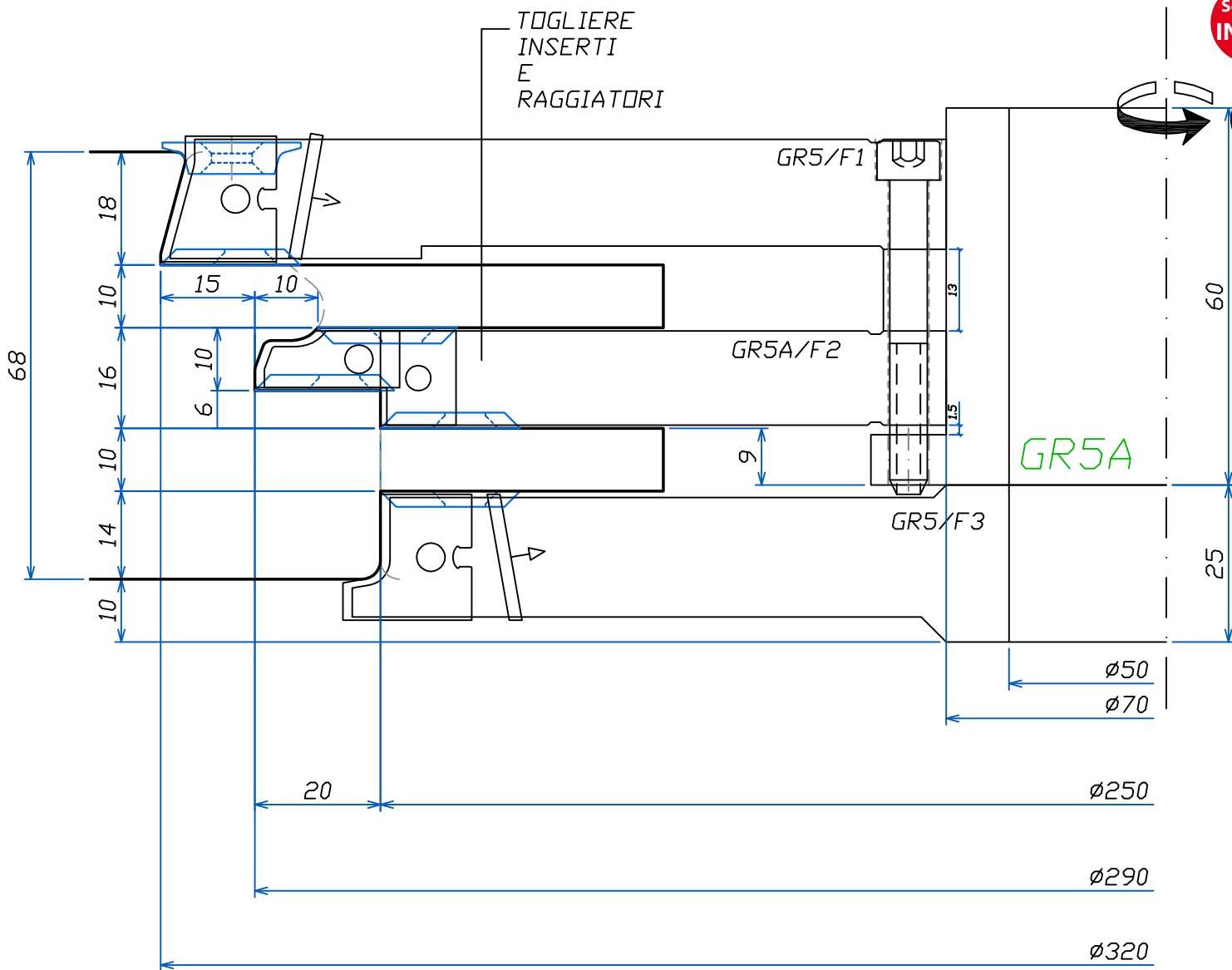

Utensile	Ricambi						
	A3053	A3150	A3049	22x16x5-R1.5	22x22x2.5	15x12x1.5	34x16x7
GR5/F1	3			3	3		
GR5A/F2		3		3	9	3	3
GR5/F3			3		3		

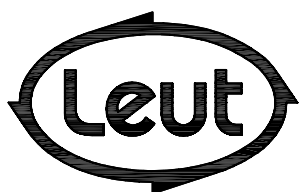

FABBRICA UTENSILI PER LEGNO
via Pisano, n.1 - 37050 Asparetto di Cerea (VR)
Tel. (0442) 83244 - Fax (0442) 83283
Sito Internet - <http://www.leut.it> -
E-Mail: info@leut.it

FIRMA:
DATA: 19/02/2014
ORD. N.:
CLIENTE:

DENOMINAZIONE:
DIS. CAD: **F687890F**

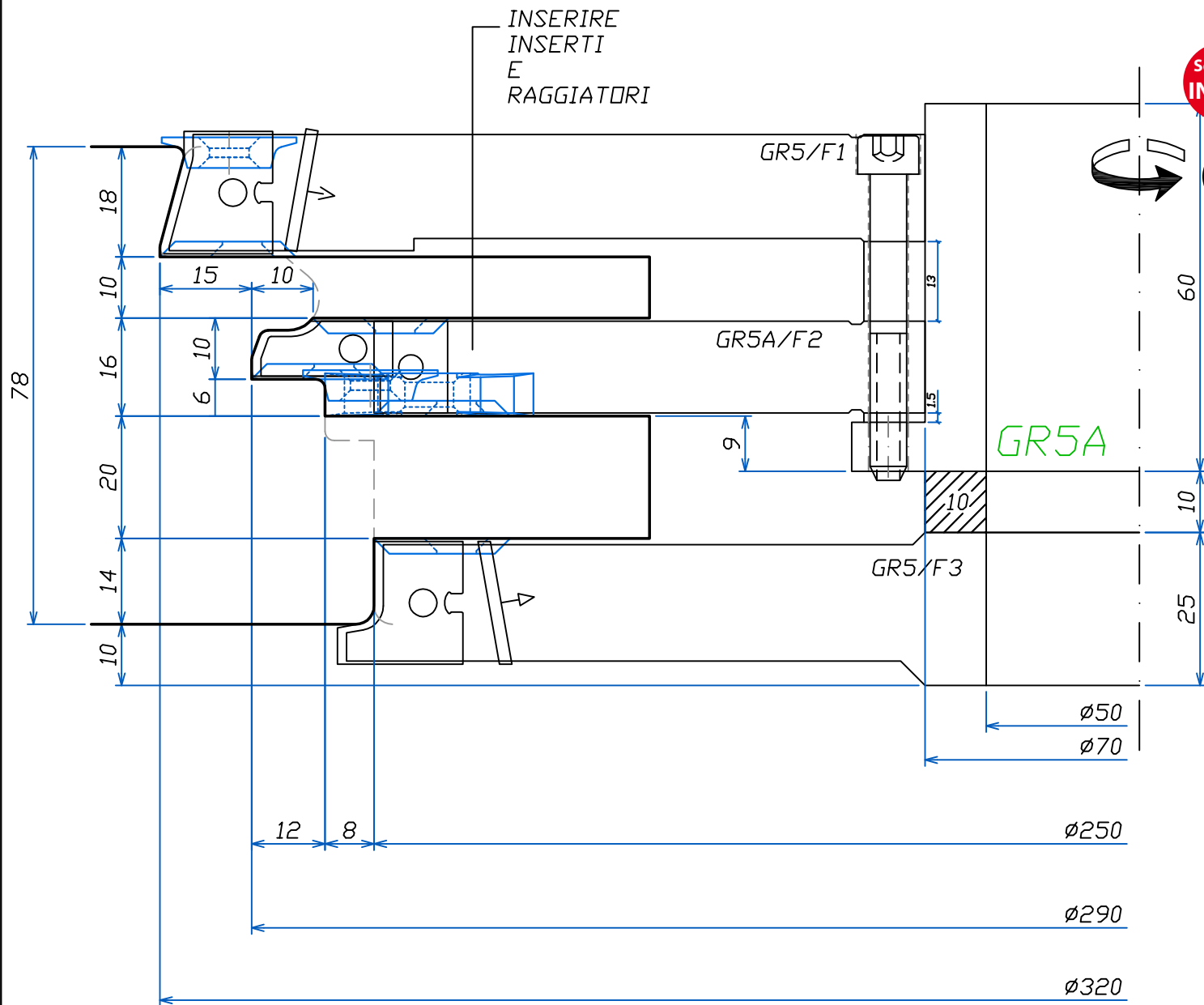

Utensile	Ricambi						
	A3053	A3150	A3049	22x16x5-R1.5	22x22x2.5	15x12x1.5	34x16x7
GR5/F1	3			3	3		
GR5A/F2		3		3	9	3	3
GR5/F3			3		3		

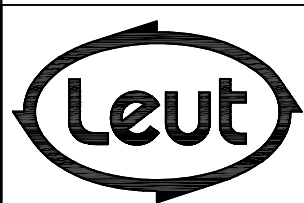

FABBRICA UTENSILI PER LEGNO
 via Pisano, n.1 - 37050 Asparetto di Cerea (VR)
 Tel. (0442) 83244 - Fax (0442) 83283
 Sito Internet - <http://www.leut.it> -
 E-Mail: info@leut.it

FIRMA:
 DATA: 19/02/2014
 ORD. N.:
 CLIENTE:

DENOMINAZIONE:
 DIS. CAD: **F687890F**

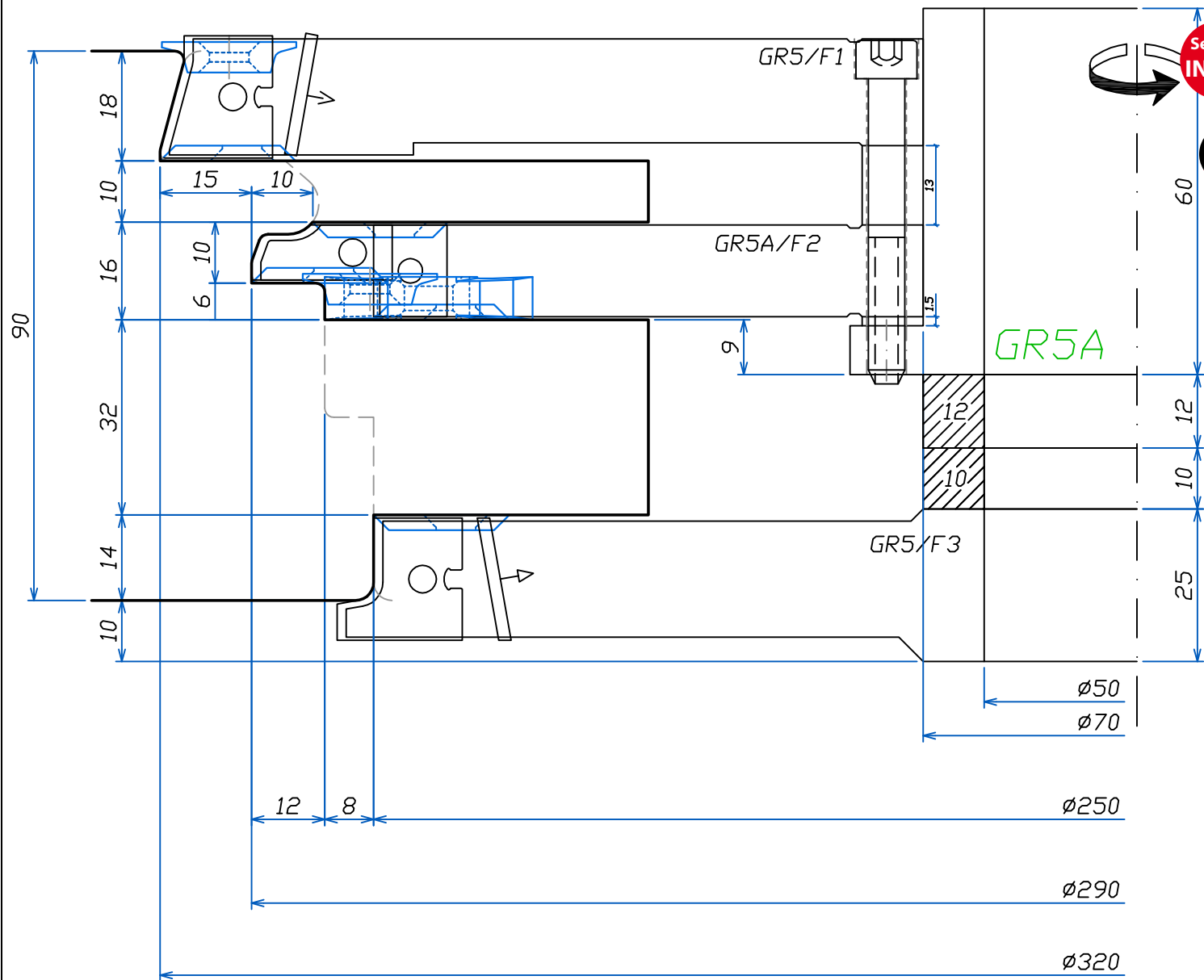

Utensile	Ricambi						
	A3053	A3150	A3049	22x16x5-R1.5	22x22x2.5	15x12x1.5	34x16x7
GR5/F1	3			3	3		
GR5A/F2		3		3	9	3	3
GR5/F3			3		3		

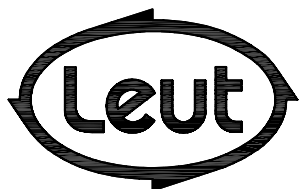

FABBRICA UTENSILI PER LEGNO
 via Pisano, n.1 - 37050 Asparetto di Cerea (VR)
 Tel. (0442) 83244 - Fax (0442) 83283
 Sito Internet - <http://www.leut.it> -
 E-Mail: info@leut.it

FIRMA:
 DATA: 19/02/2014
 ORD. N.:
 CLIENTE:

DENOMINAZIONE:
 DIS. CAD: **F687890F**

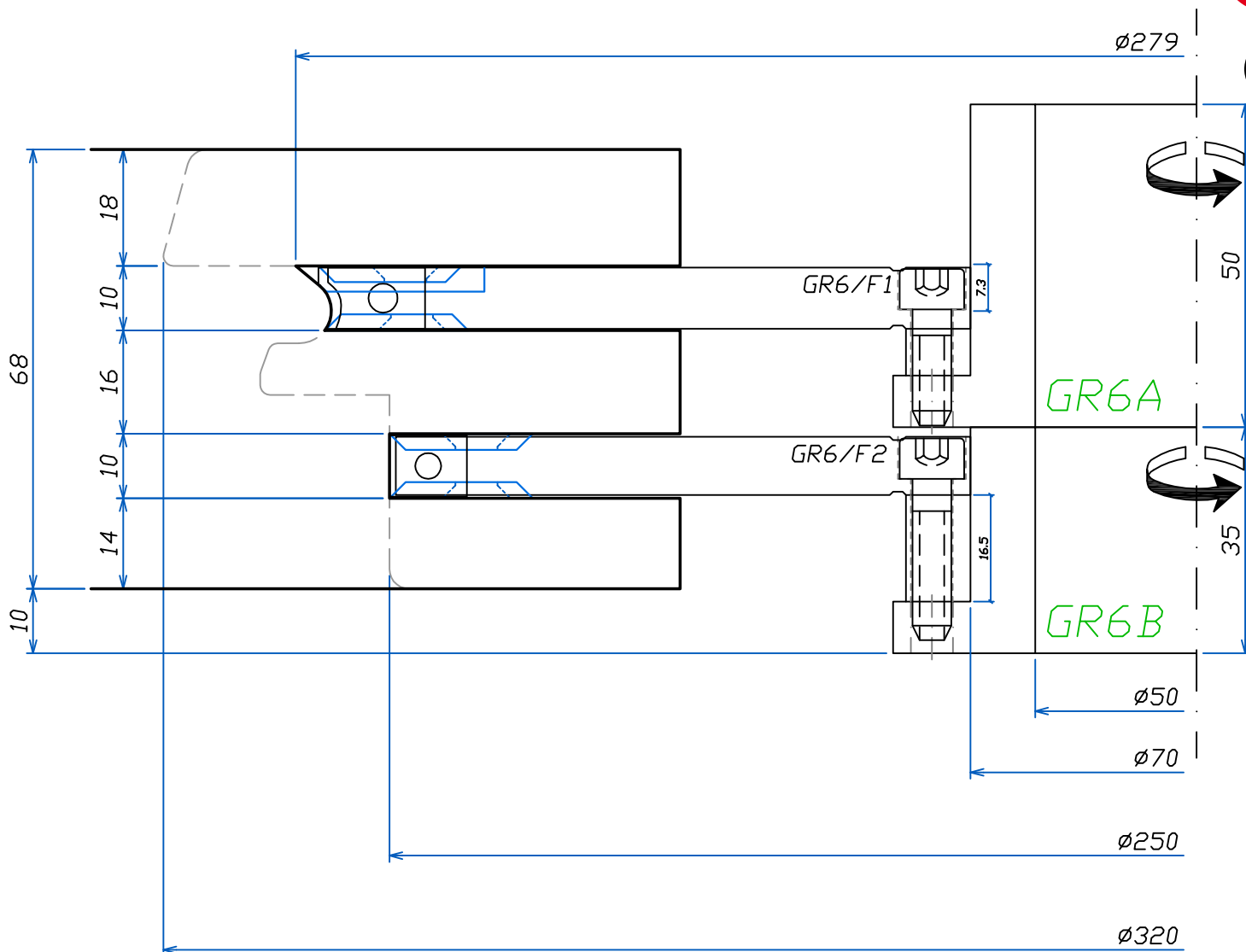

Utensile	Ricambi			
	A3063	9,5x12x1,5	22x22x2,5	
GR6/F1	3		6	3
GR6/F2		3	6	

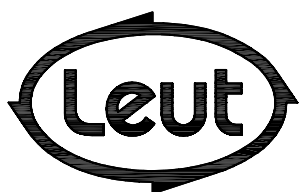

FABBRICA UTENSILI PER LEGNO
 via Pisano, n.1 - 37050 Asparetto di Cerea (VR)
 Tel. (0442) 83244 - Fax (0442) 83283
 Sito Internet - <http://www.leut.it> -
 E-Mail: info@leut.it

FIRMA:
 DATA: 19/02/2014
 ORD. N.:
 CLIENTE:

DENOMINAZIONE:
 DIS. CAD: **F687890F**

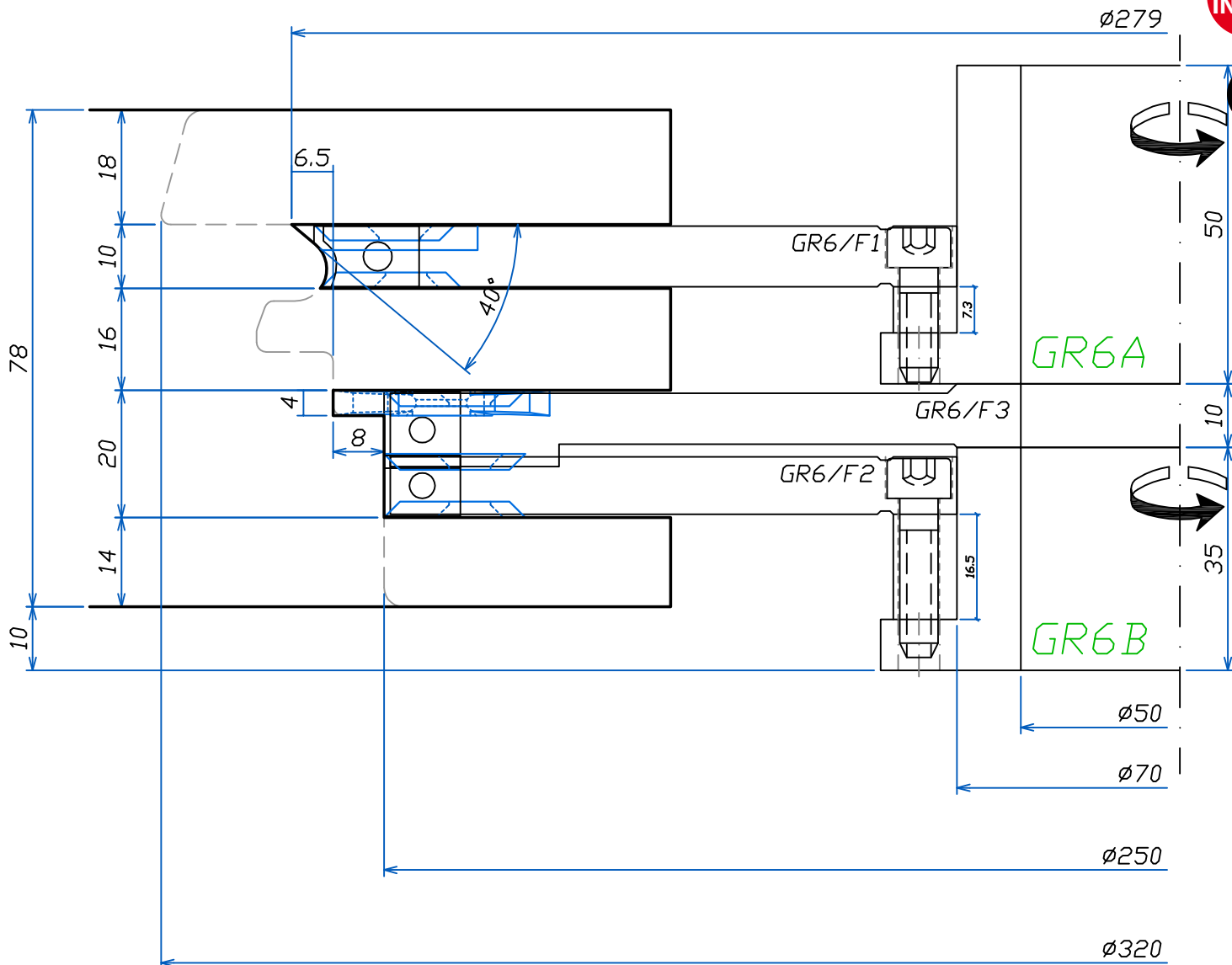

Utensile	Ricambi				
	A3063	9,5x12x1,5	12x12x1,5	22x22x2,5	34x16x4
GR6/F1	3			6	3
GR6/F2		3		6	
GR6/F3			3	3	3

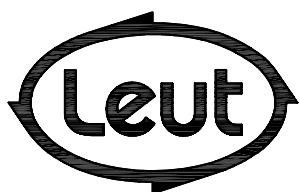

FABBRICA UTENSILI PER LEGNO
 via Pisano, n.1 - 37050 Asparetto di Cerea (VR)
 Tel. (0442) 83244 - Fax (0442) 83283
 Sito Internet - <http://www.leut.it> -
 E-Mail: info@leut.it

FIRMA:
 DATA: 19/02/2014
 ORD. N.:
 CLIENTE:

DENOMINAZIONE:
 DIS. CAD: **F687890F**

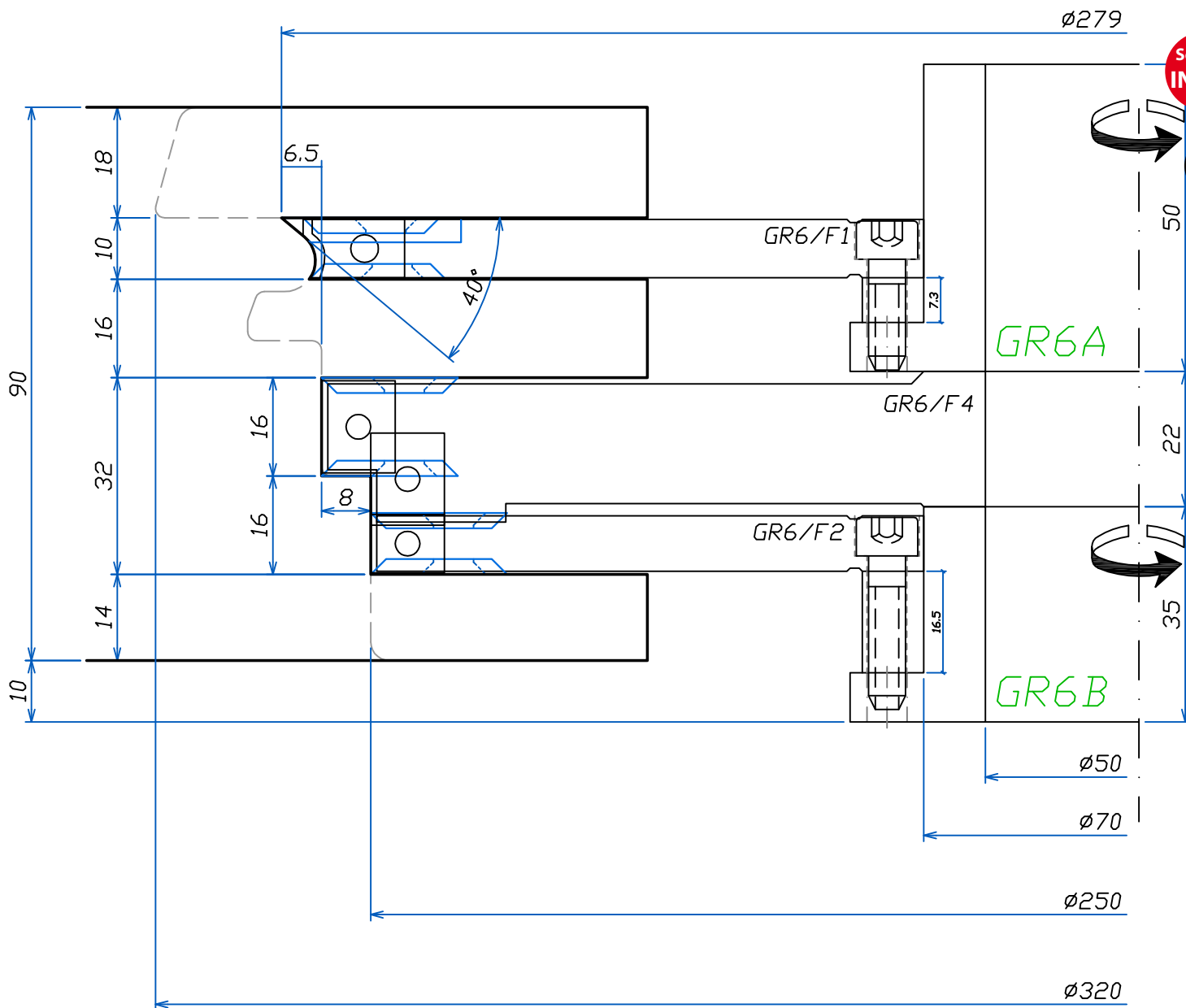

Section INDEX



Utensile	Ricambi				
	A3063	9,5x12x1,5	15x12x1,5	22x22x2,5	
GR6/F1	3			6	3
GR6/F2		3		6	
GR6/F4			6	6	

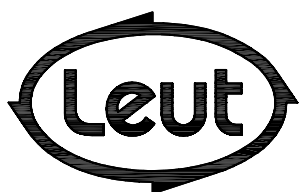

FABBRICA UTENSILI PER LEGNO
 via Pisano, n.1 - 37050 Asparetto di Cerea (VR)
 Tel. (0442) 83244 - Fax (0442) 83283
 Sito Internet - <http://www.leut.it> -
 E-Mail: info@leut.it

FIRMA:
 DATA: 19/02/2014
 ORD. N.:
 CLIENTE:

DENOMINAZIONE:
 DIS. CAD: **F687890F**

LA LEUT S.R.L. E' PROPRIETARIA DEL PRESENTE DISEGNO E NE VIETA LA RIPRODUZIONE A TERZI SENZA LA DOVUTA AUTORIZZAZIONE.

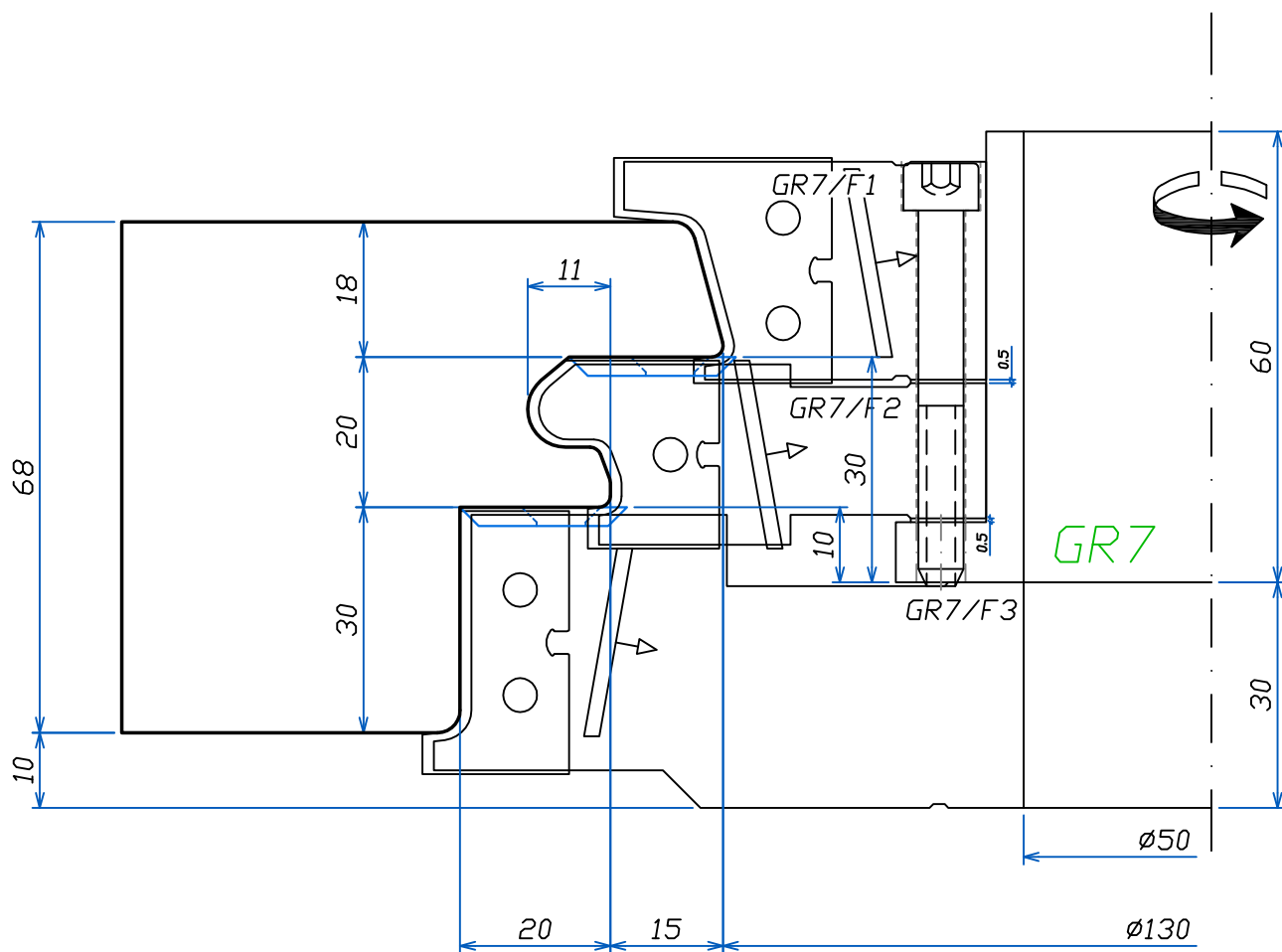

Utensile	Ricambi			
	A3043	A3042	A3040	22x22x2.5
GR7/F1	2			
GR7/F2		2		2
GR7/F3			2	2

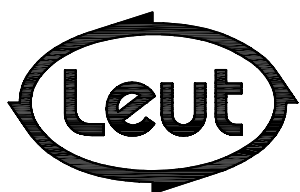

FABBRICA UTENSILI PER LEGNO
 via Pisano, n.1 - 37050 Asparetto di Cerea (VR)
 Tel. (0442) 83244 - Fax (0442) 83283
 Sito Internet - <http://www.leut.it> -
 E-Mail: info@leut.it

FIRMA:
 DATA: 19/02/2014
 ORD. N.:
 CLIENTE:

DENOMINAZIONE:
 DIS. CAD: **F687890F**

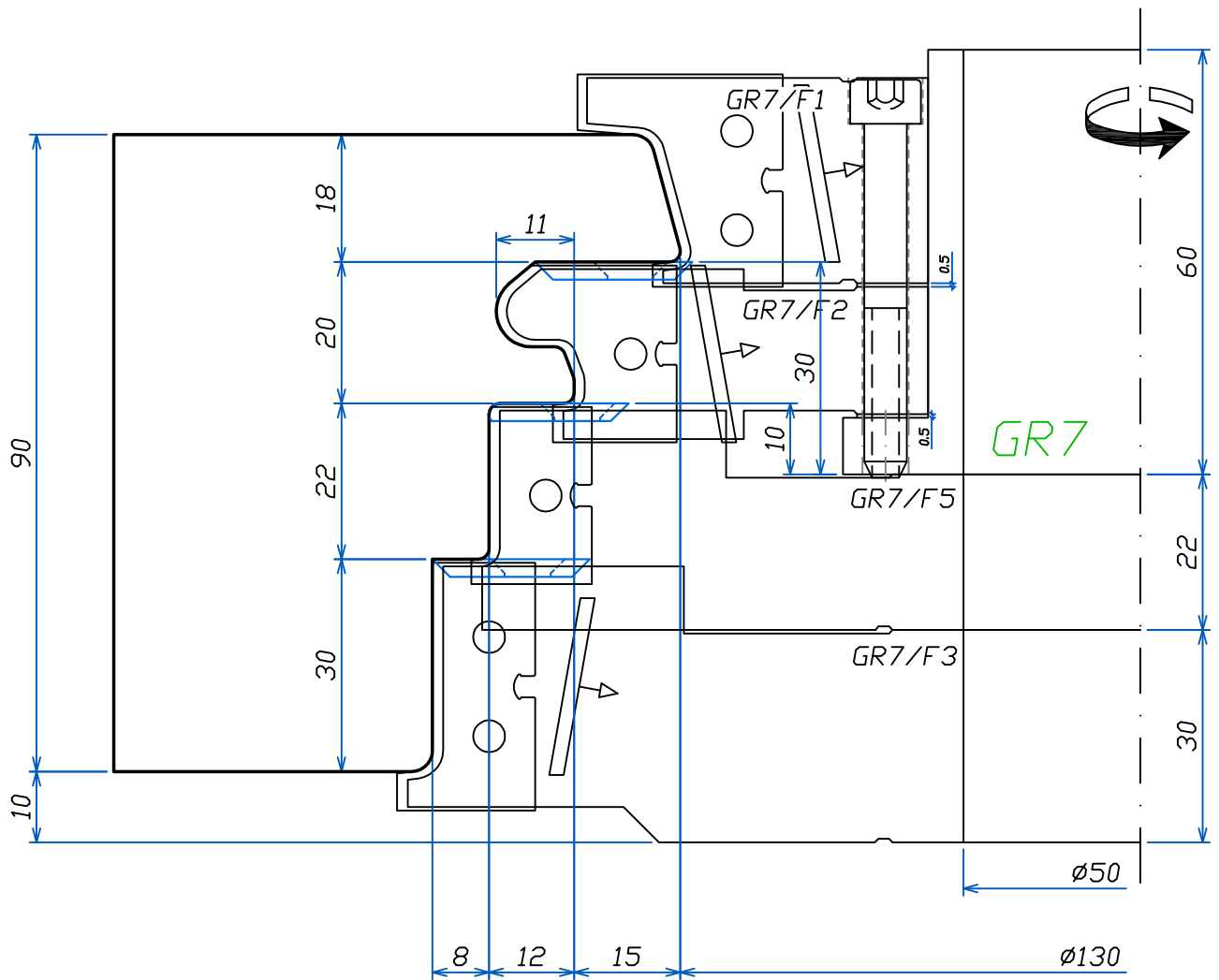

Utensile	Ricambi				
	A3043	A3042	A3040	00133354	22x22x2.5
GR7/F1	2				
GR7/F2		2			2
GR7/F3			2		2
GR7/F5				2	2

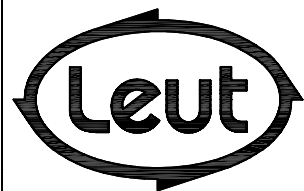

FABBRICA UTENSILI PER LEGNO
 via Pisano, n.1 - 37050 Asparetto di Cerea (VR)
 Tel. (0442) 83244 - Fax (0442) 83283
 Sito Internet - <http://www.leut.it> -
 E-Mail: info@leut.it

FIRMA:
 DATA: 19/02/2014
 ORD. N.:
 CLIENTE:

DENOMINAZIONE:
 DIS. CAD: **F687890F**

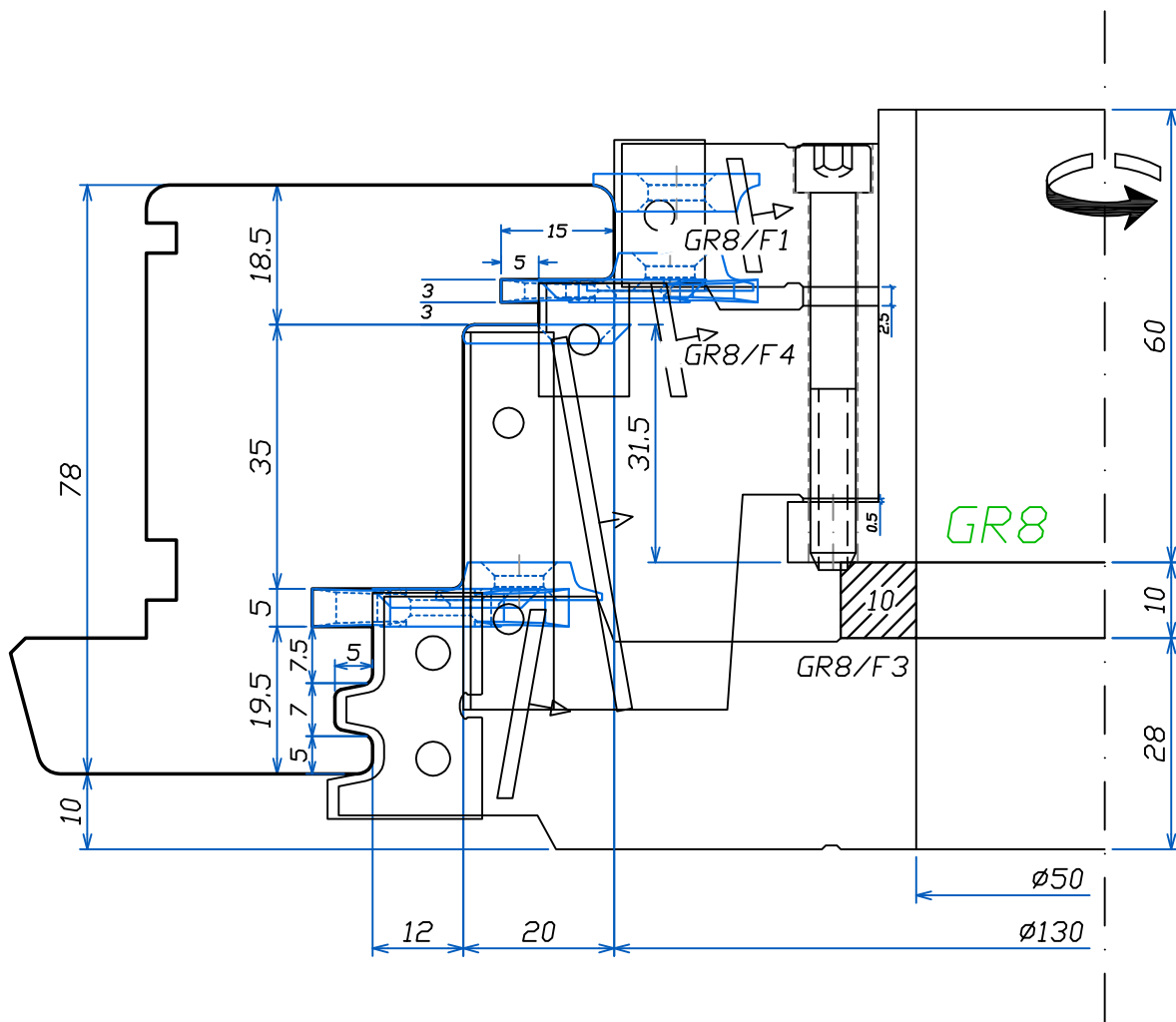

Utensile \ Ricambi	20x12x1,5	15x12x1,5	50x12x1,5	A3054D	22x16x5-R1,5	22x16x5-R3	22x22x2,5 R1,5	22x22x2,5	34x16x3	34x16x5
GR8/F1	2				2	2				
GR8/F4		2	2				2	2	2	
GR8/F3				2	2			2		2

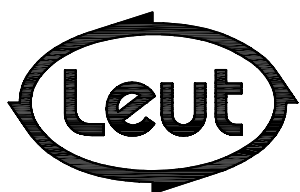

FABBRICA UTENSILI PER LEGNO
 via Pisano, n.1 - 37050 Asparetto di Cerea (VR)
 Tel. (0442) 83244 - Fax (0442) 83283
 Sito Internet - <http://www.leut.it> -
 E-Mail: info@leut.it

FIRMA:
 DATA: 19/02/2014
 ORD. N.:
 CLIENTE:

DENOMINAZIONE:
 DIS. CAD: **F687890F**

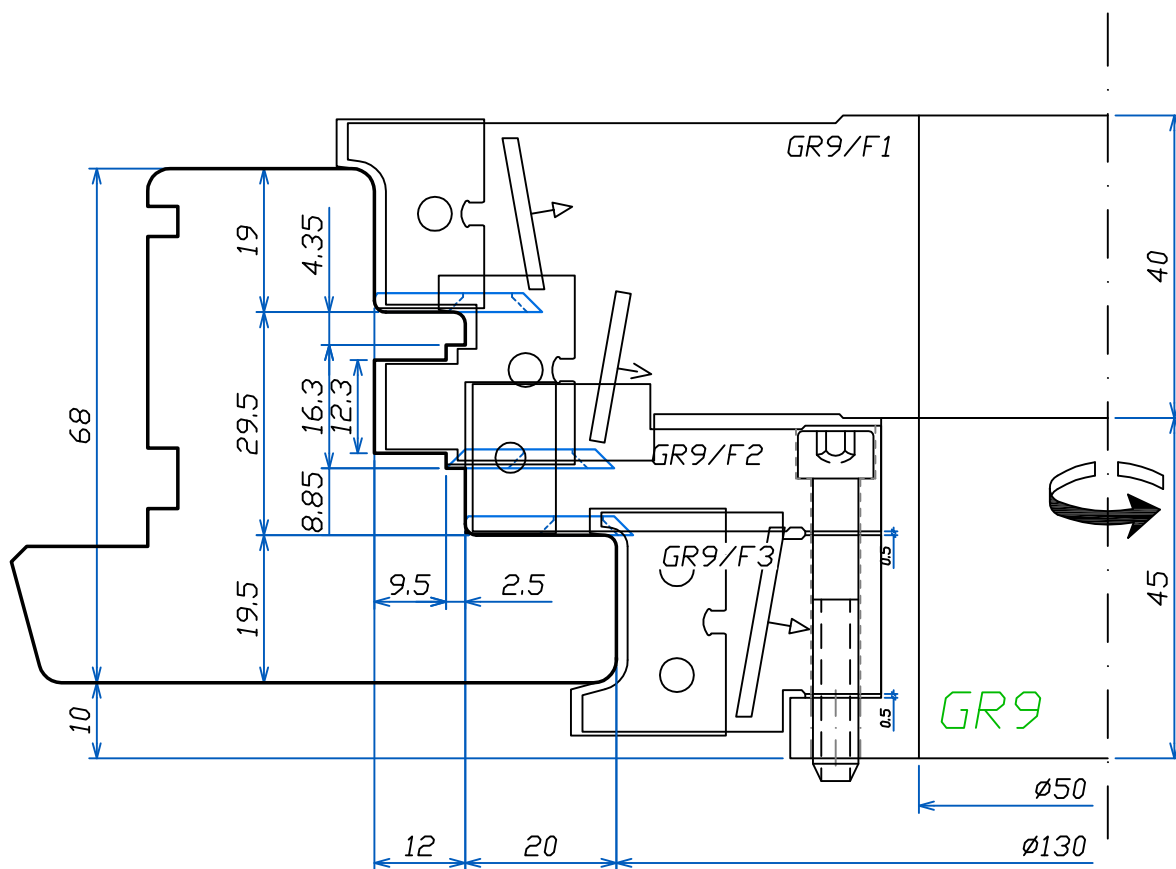

Utensile	Ricambi					
	A3062	A3061	20x12x1,5	A3060	22x22x2,5 R15	22x22x2,5
GR9/F1	2	2			2	2
GR9/F2			2		2	
GR9/F3				2		

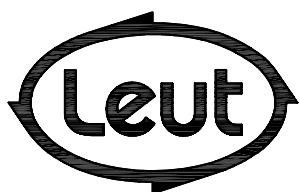

FABBRICA UTENSILI PER LEGNO
 via Pisano, n.1 - 37050 Asparetto di Cerea (VR)
 Tel. (0442) 83244 - Fax (0442) 83283
 Sito Internet - <http://www.leut.it> -
 E-Mail: info@leut.it

FIRMA: _____
 DATA: 19/02/2014
 ORD. N.: _____
 CLIENTE: _____

DENOMINAZIONE: _____
 DIS. CAD: **F687890F**

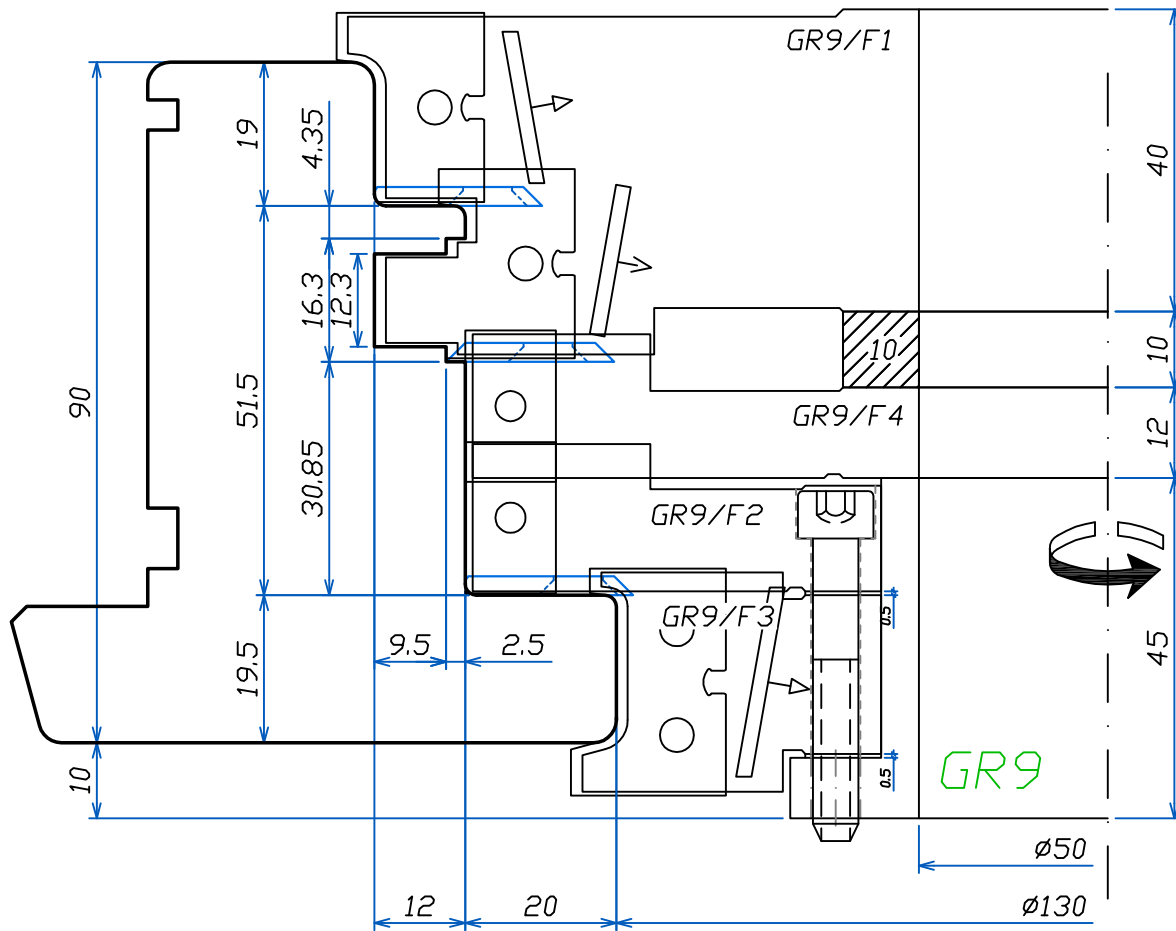

Utensile	Ricambi					
	A3062	A3061	20x12x1,5	A3060	22x22x2,5 R15	22x22x2,5
GR9/F1	2	2			2	2
GR9/F2			2		2	
GR9/F3				2		
GR9/F4			2			

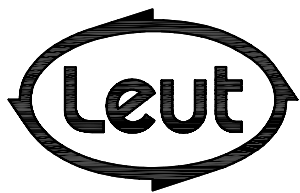

FABBRICA UTENSILI PER LEGNO
 via Pisano, n.1 - 37050 Asparetto di Cerea (VR)
 Tel. (0442) 83244 - Fax (0442) 83283
 Sito Internet - <http://www.leut.it> -
 E-Mail: info@leut.it

FIRMA:
 DATA: 19/02/2014
 ORD. N.:
 CLIENTE:

DENOMINAZIONE:
 DIS. CAD: **F687890F**

- PORTE 68 SOFT -

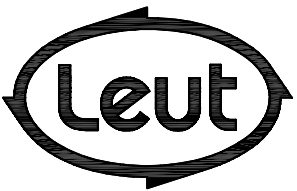
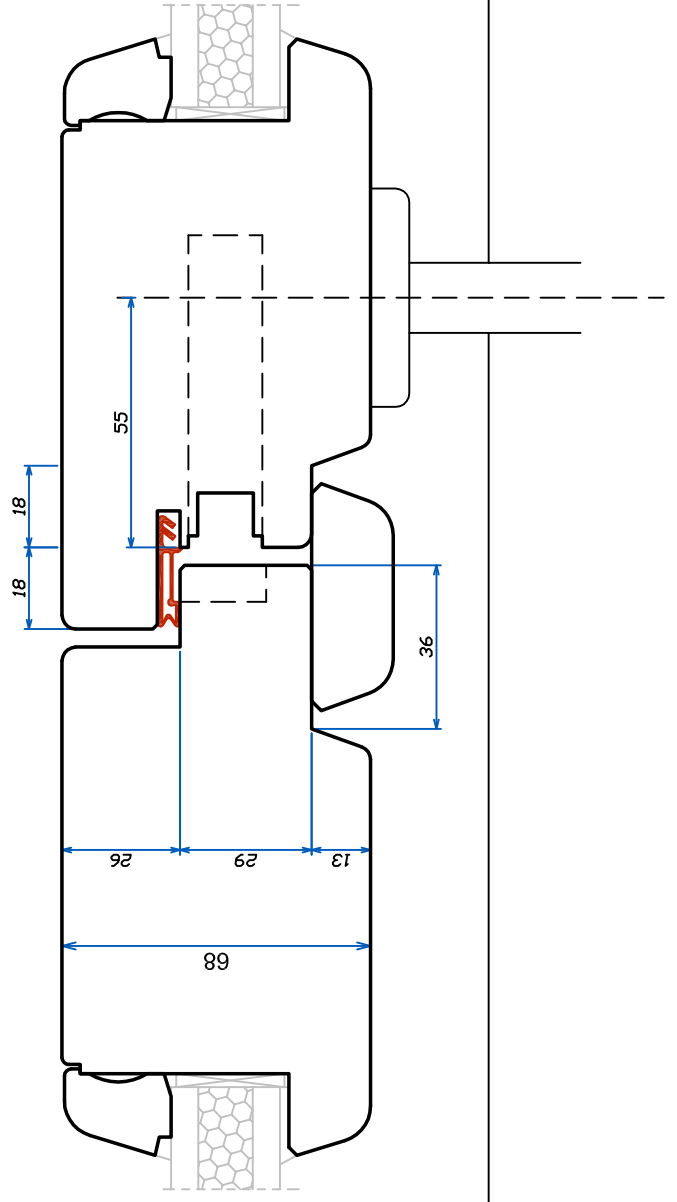
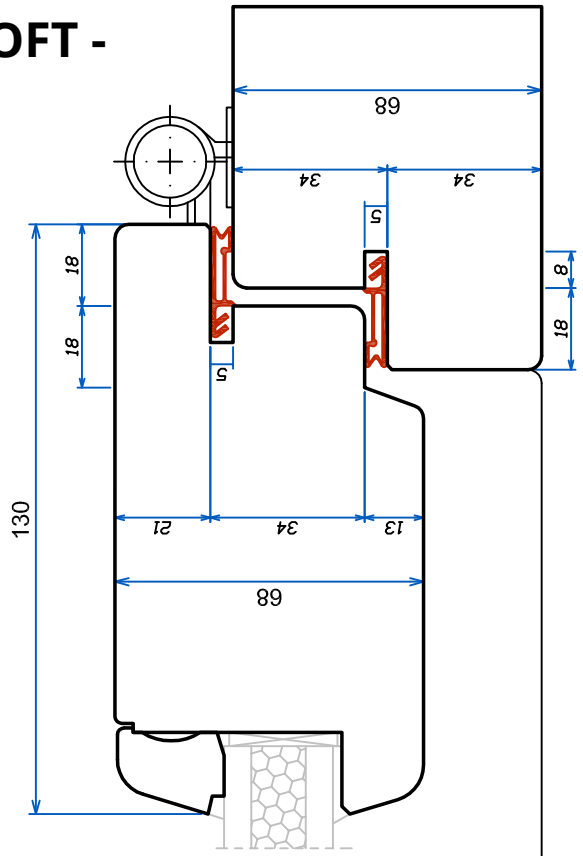
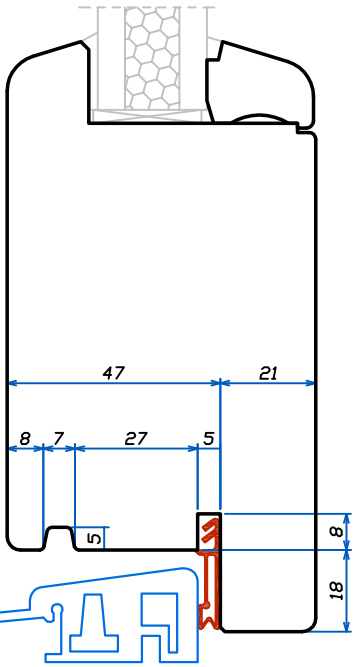
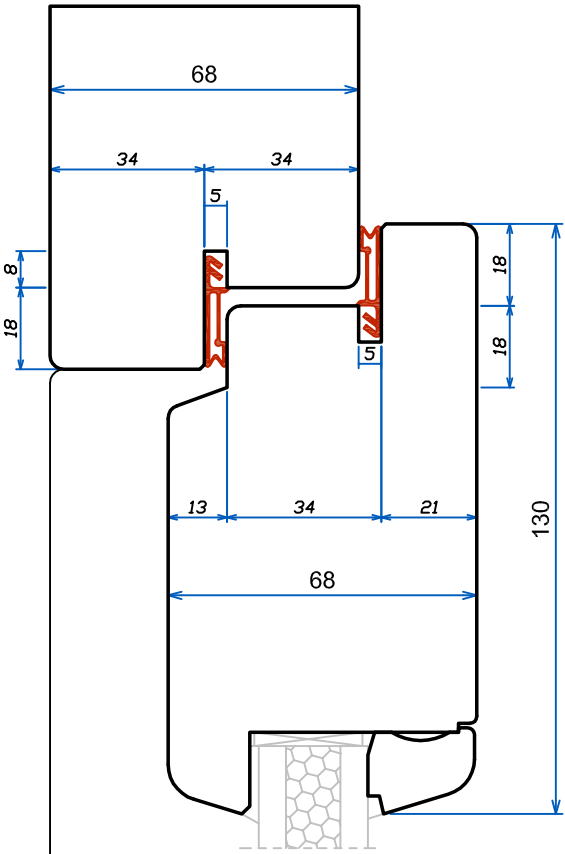

PROFILATURA
3 LATI
TELAIO E
CONTROPROFILO
TELAIO

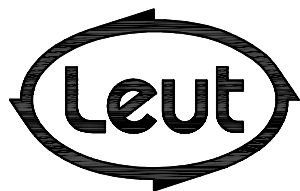
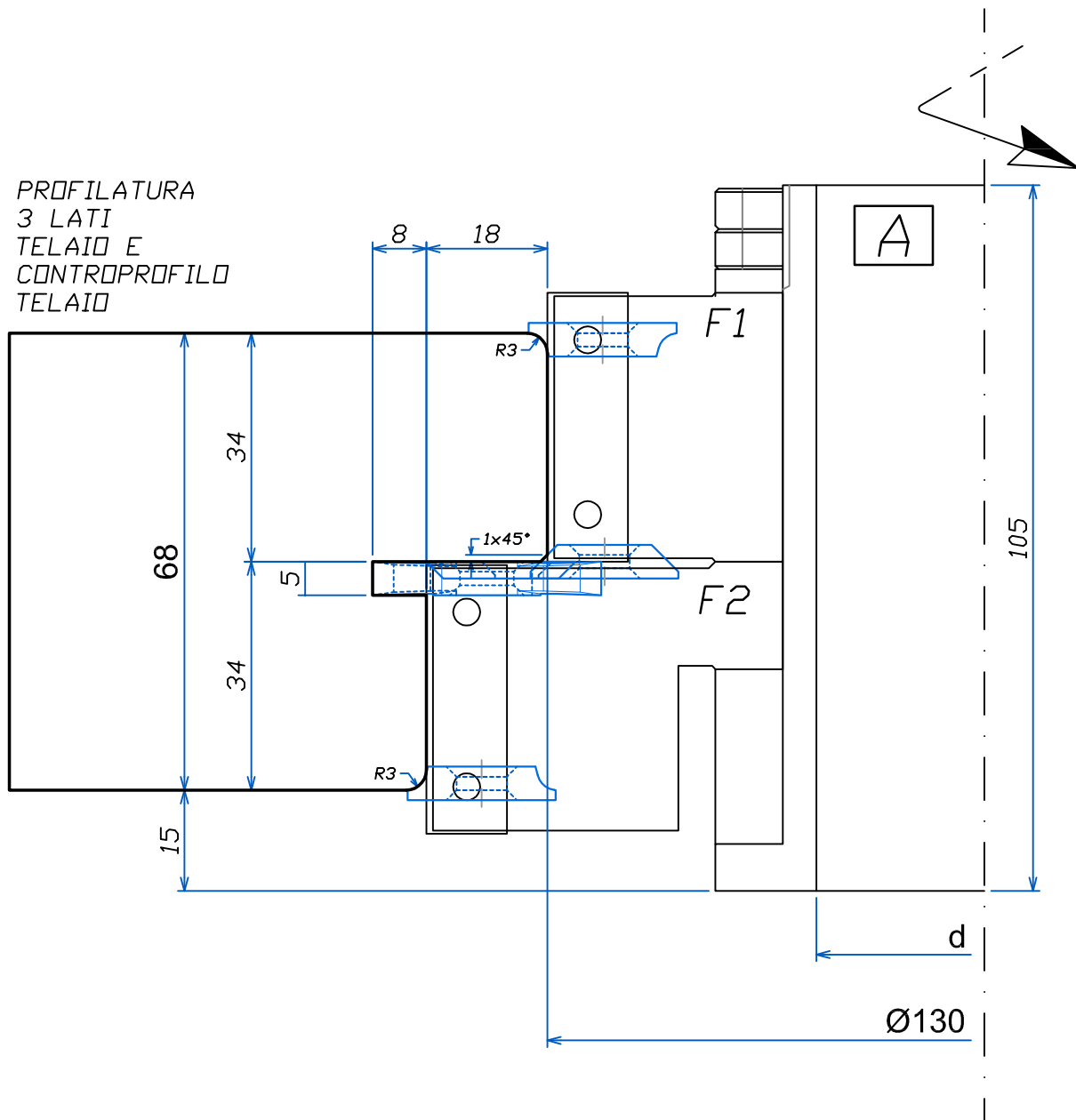

FABBRICA UTENSILI PER LEGNO
via Pisano, n.1 - 37050 Asparetto di Cerea (VR)
Tel. (0442) 83244 - Fax (0442) 83283
Sito Internet - <http://www.leut.it> -
E-Mail: info@leut.it

FIRMA:
DATA: 11/12/2013
ORD. N.:
CLIENTE:

DENOMINAZIONE:
DIS. CAD: **3200_1860**

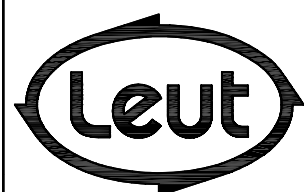
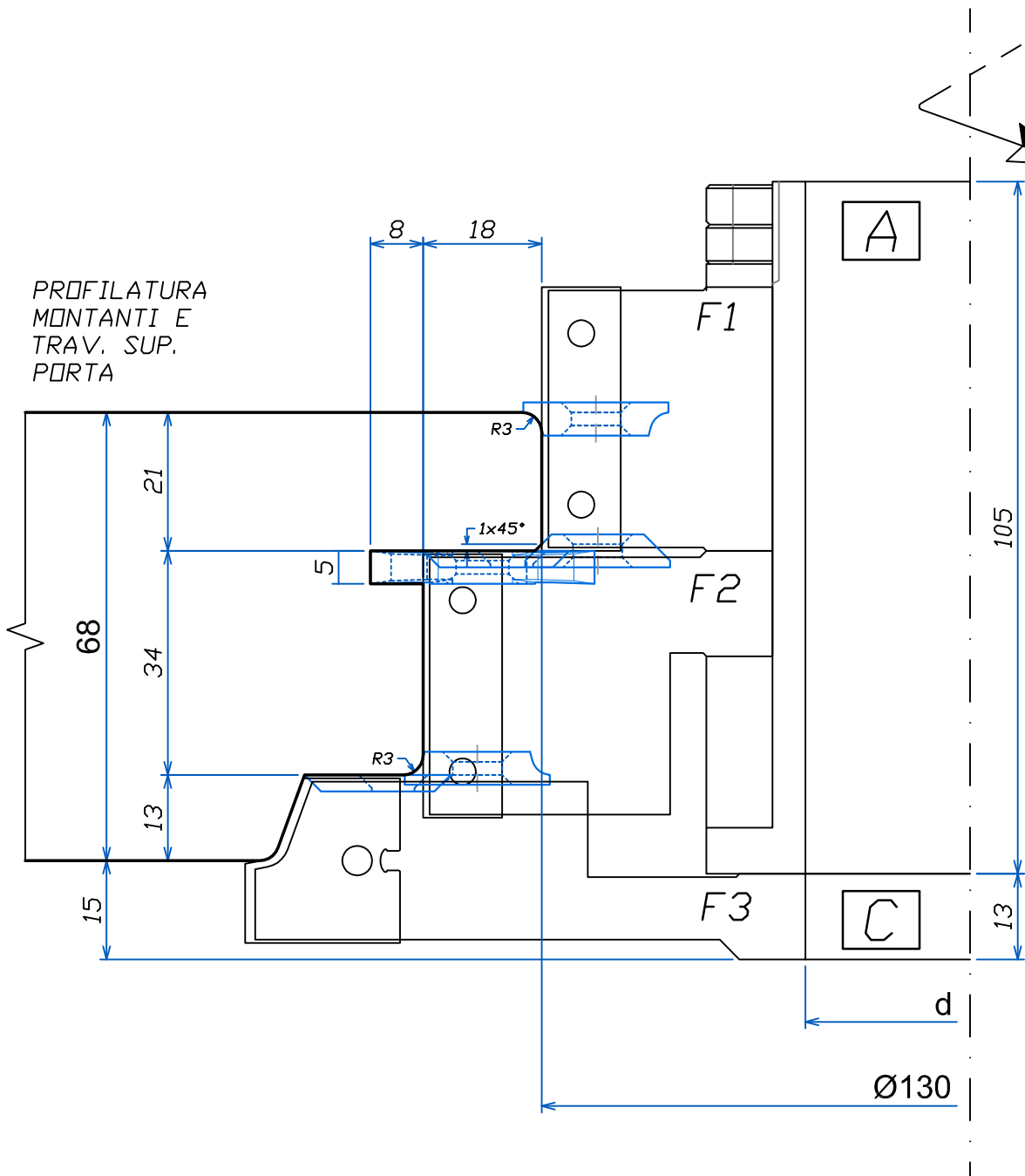

FABBRICA UTENSILI PER LEGNO
 via Pisano, n.1 - 37050 Asparetto di Cerea (VR)
 Tel. (0442) 83244 - Fax (0442) 83283
 Sito Internet - <http://www.leut.it> -
 E-Mail: info@leut.it

FIRMA:
 DATA: 11/12/2013
 ORD. N.:
 CLIENTE:

DENOMINAZIONE:
 DIS. CAD: **3200_1860**

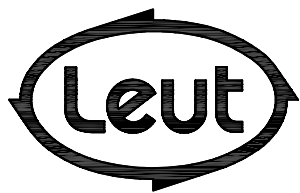
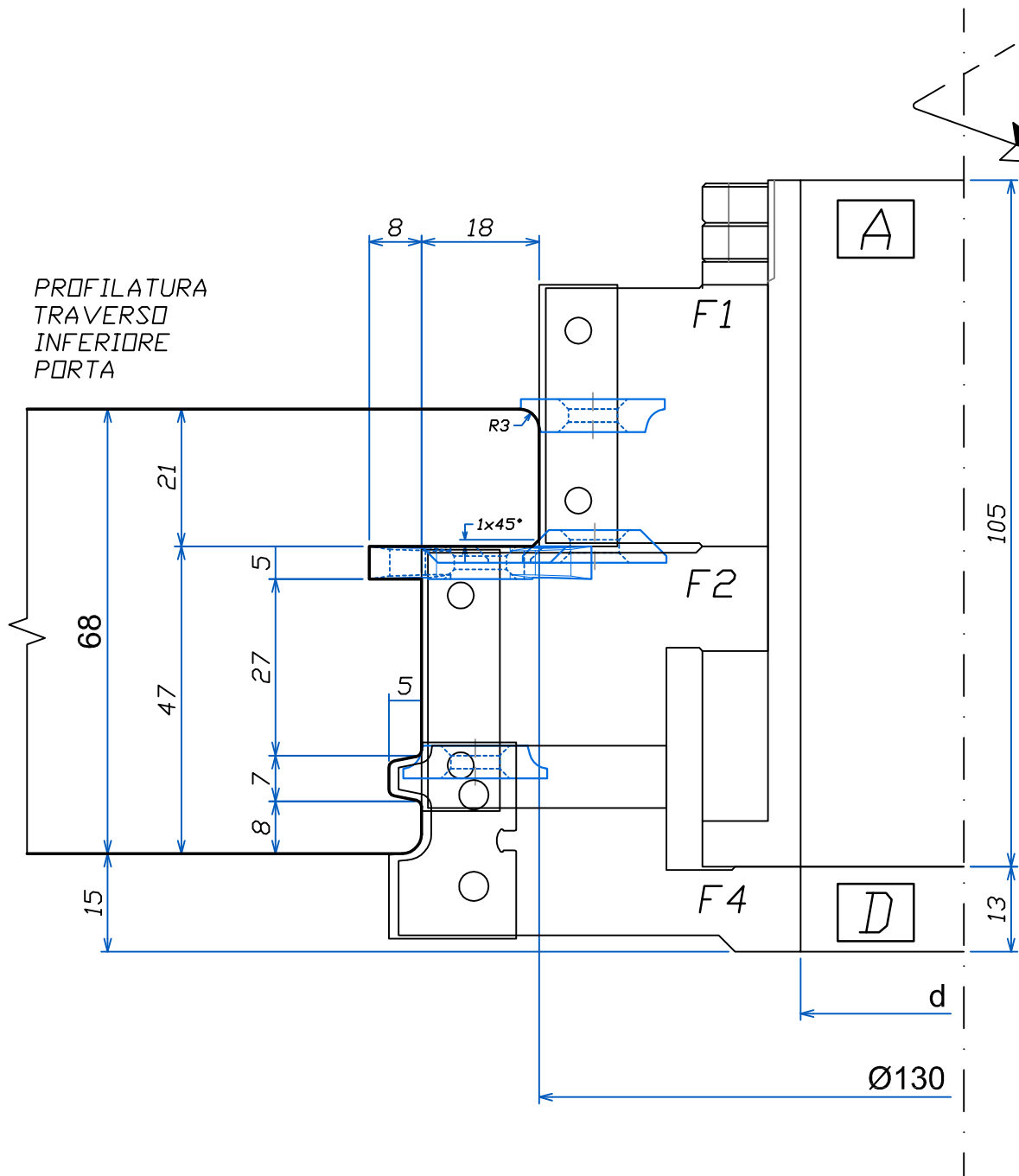

FABBRICA UTENSILI PER LEGNO
via Pisano, n.1 - 37050 Asparetto di Cerea (VR)
Tel. (0442) 83244 - Fax (0442) 83283
Sito Internet - <http://www.leut.it> -
E-Mail: info@leut.it

FIRMA: _____
DATA: 11/12/2013
ORD. N.: _____
CLIENTE: _____

DENOMINAZIONE: _____
DIS. CAD: **3200_1860**

- PORTE 68-78 SOFT -

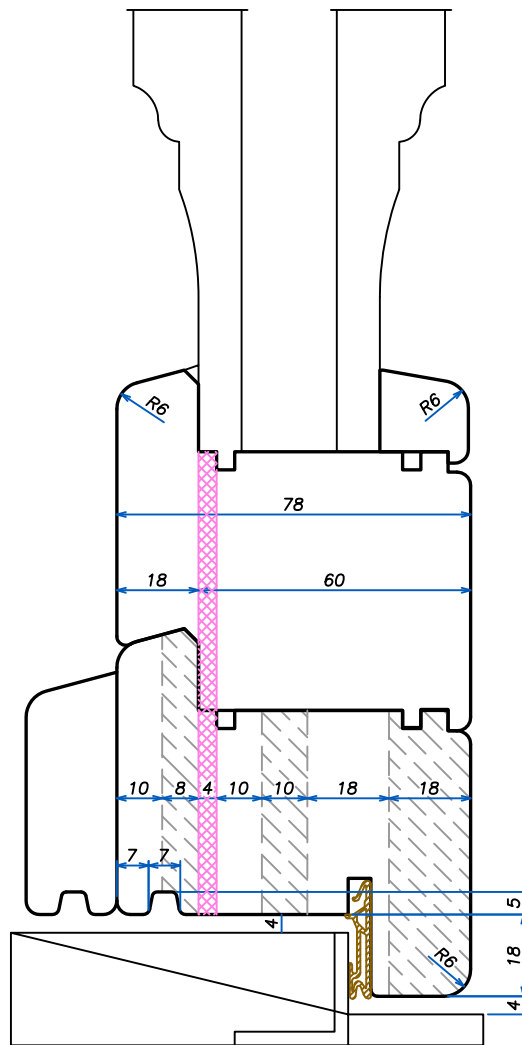
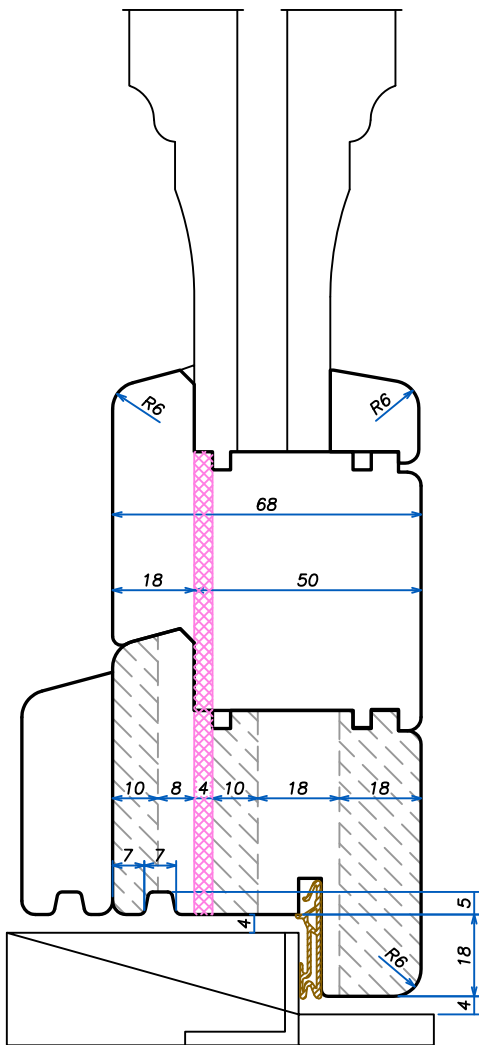
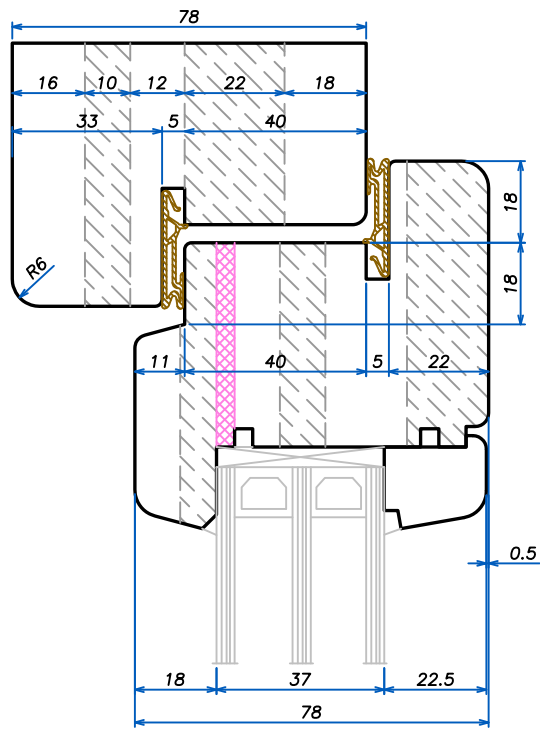
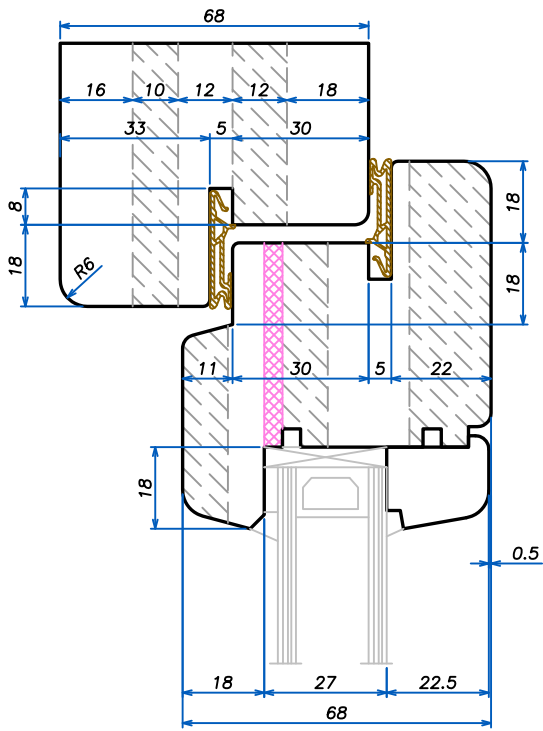

PROFILATURA
TELAIO

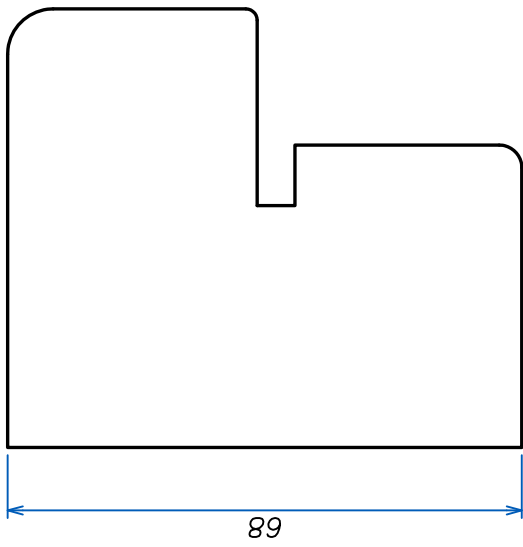

TENONATURA
TRAVERSI
TELAIO

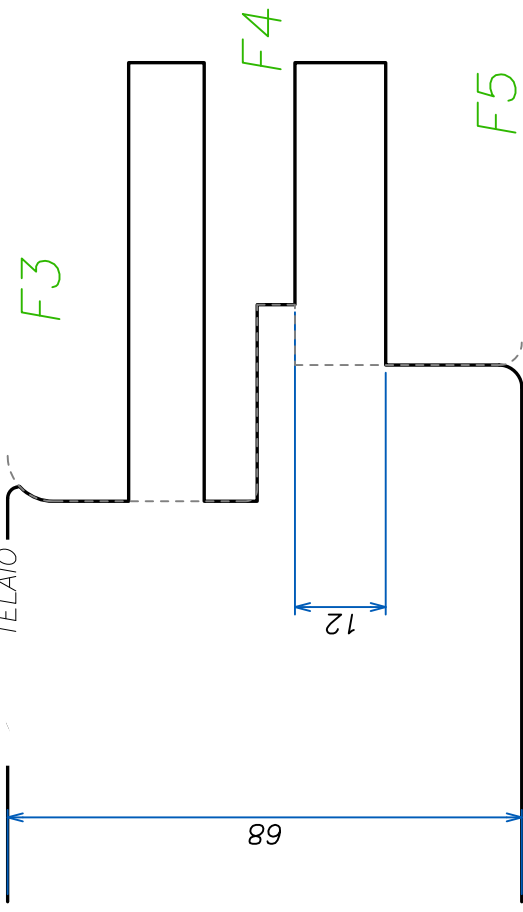

F1

F2

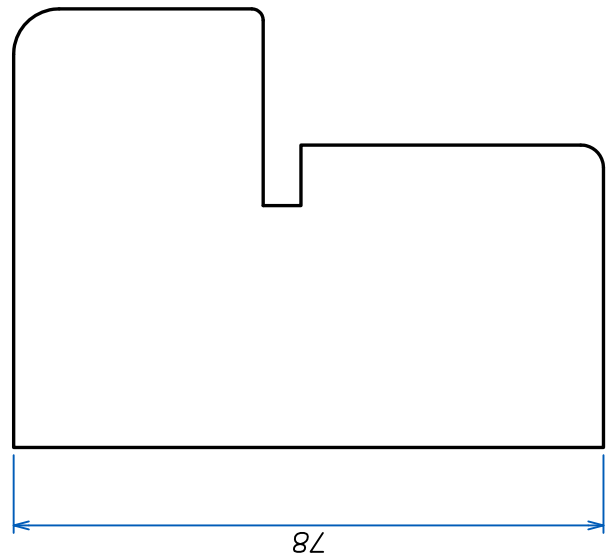

F3

F4

F5

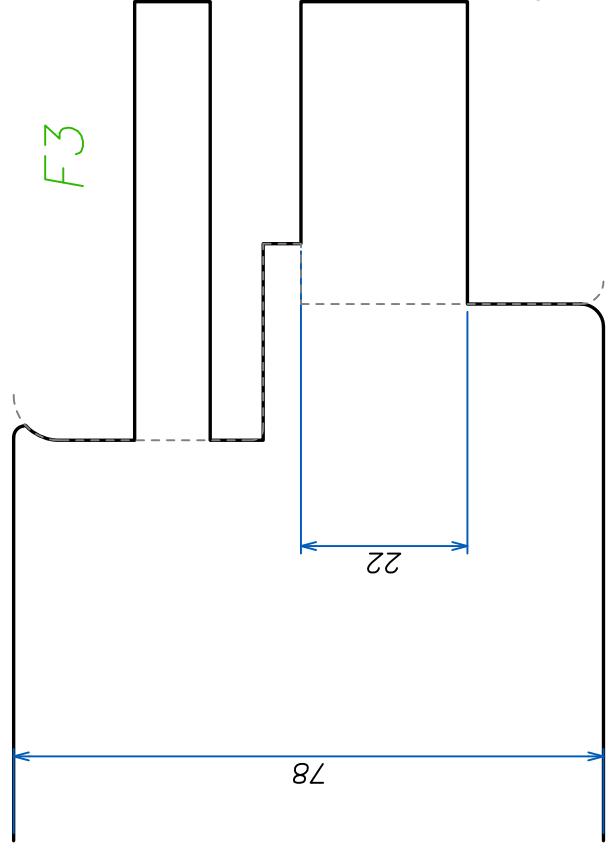

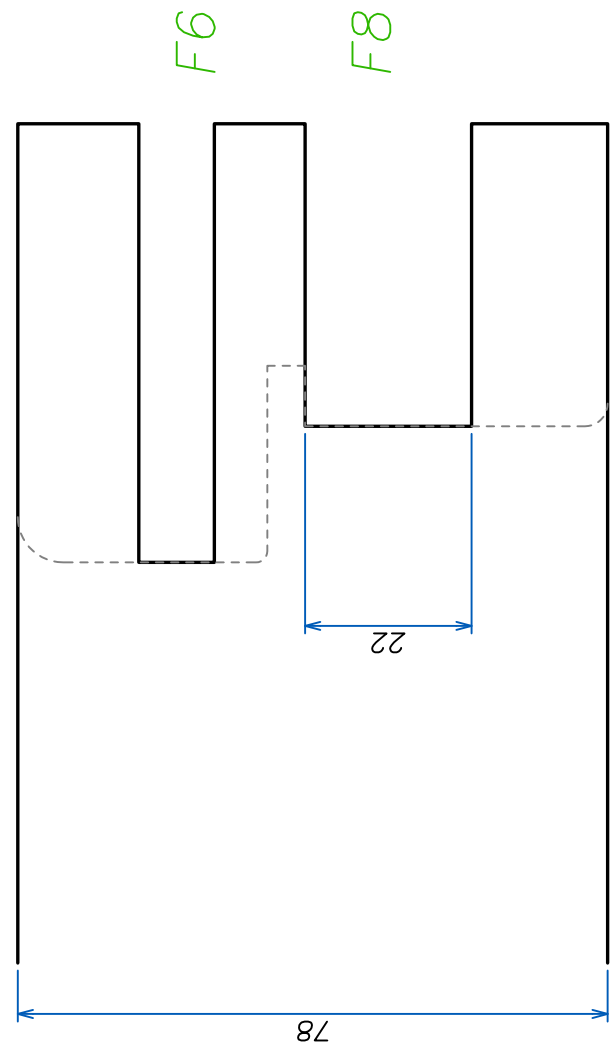
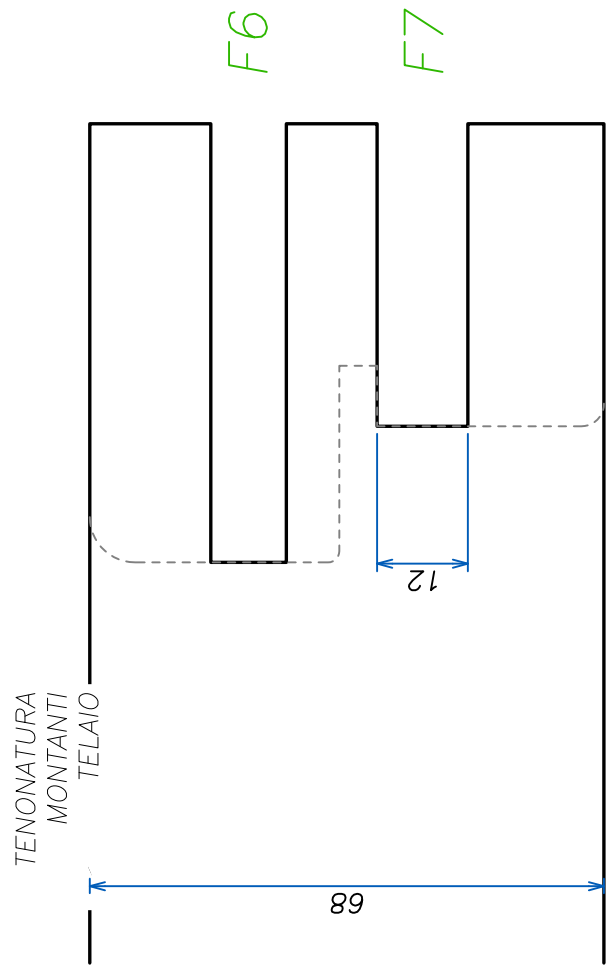

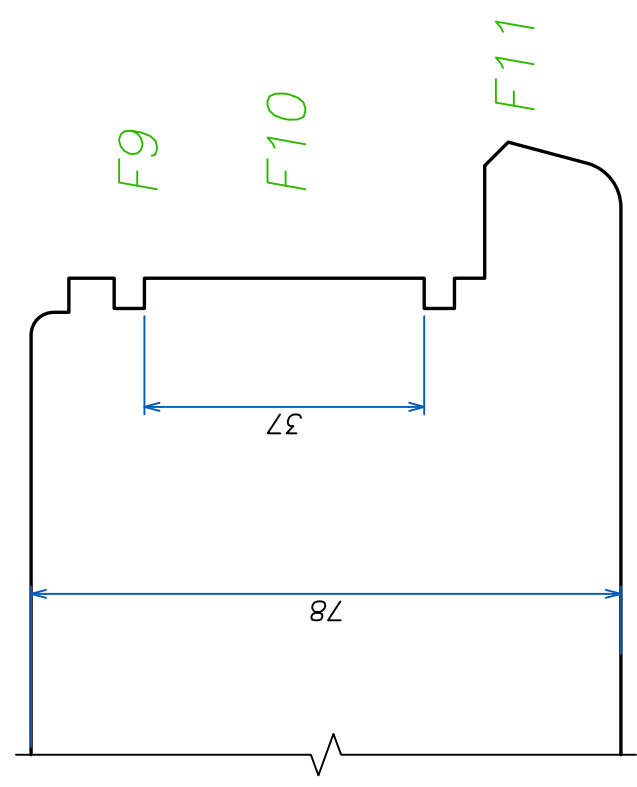
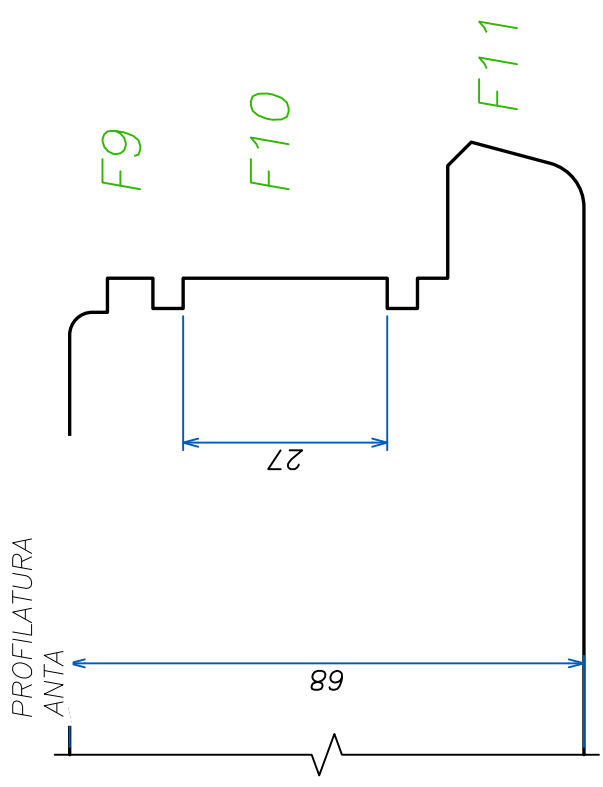
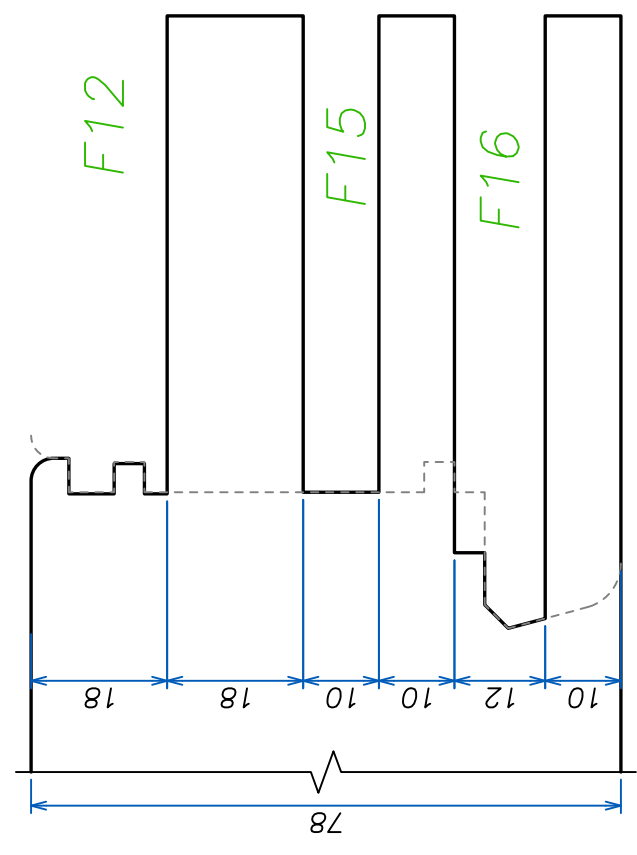
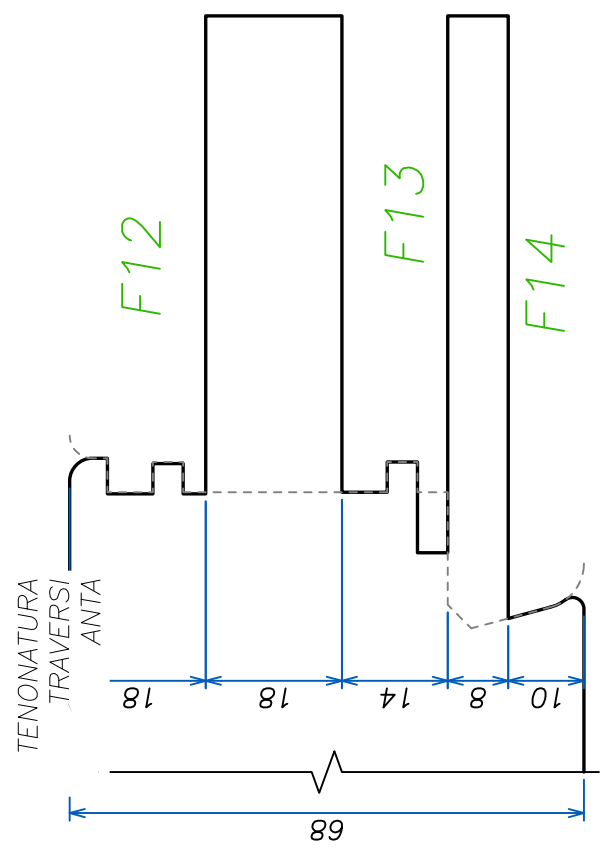

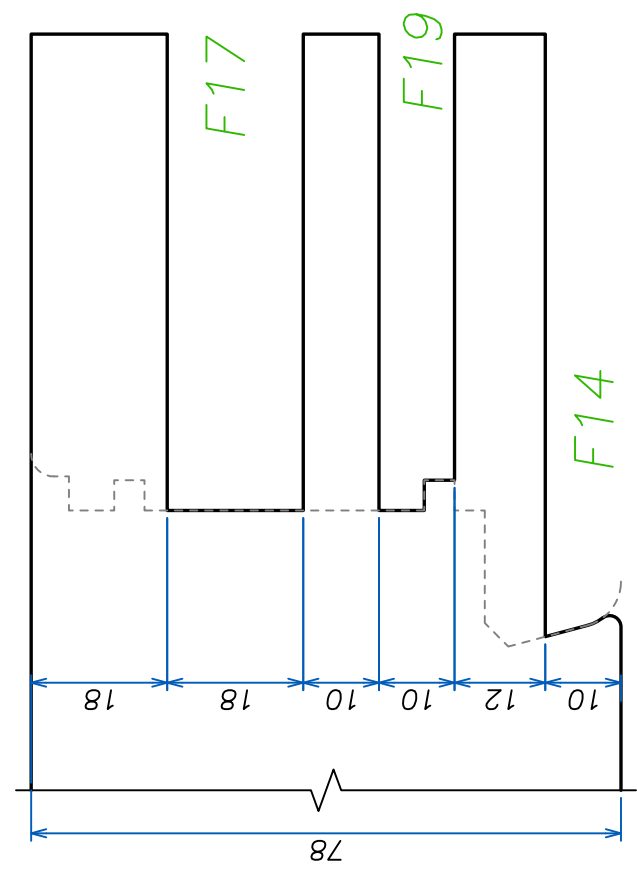
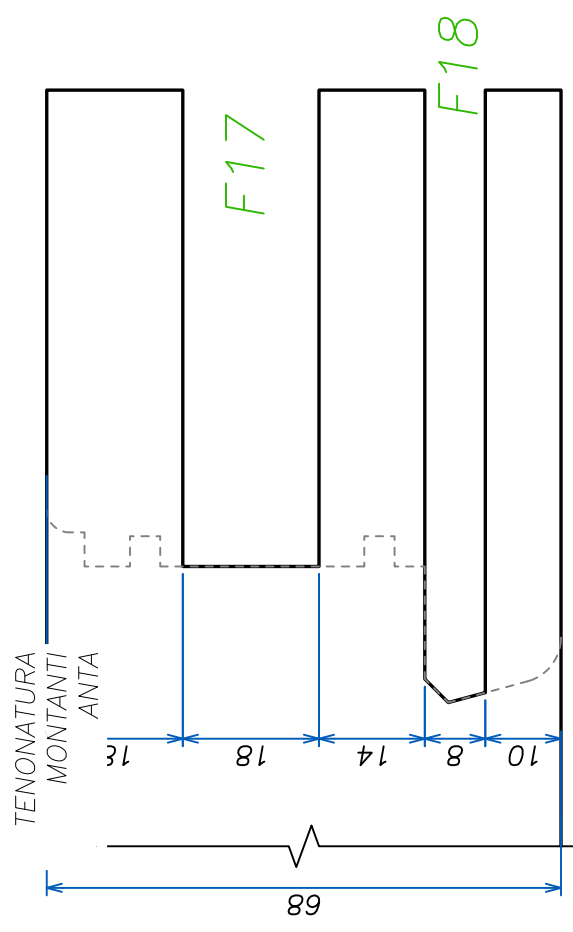

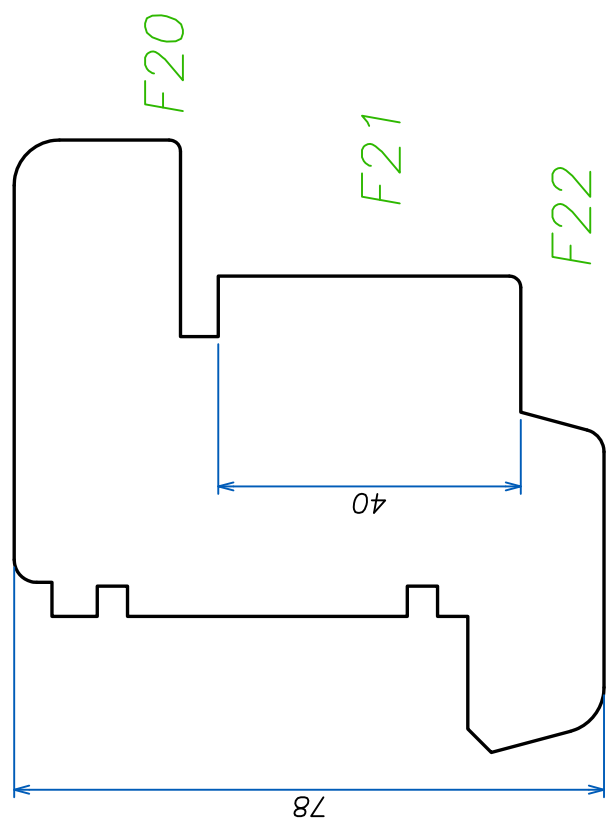
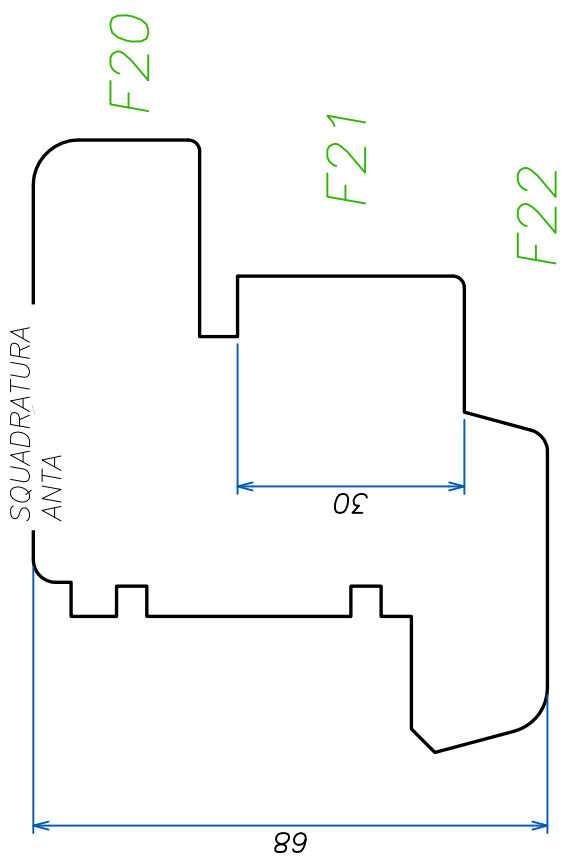
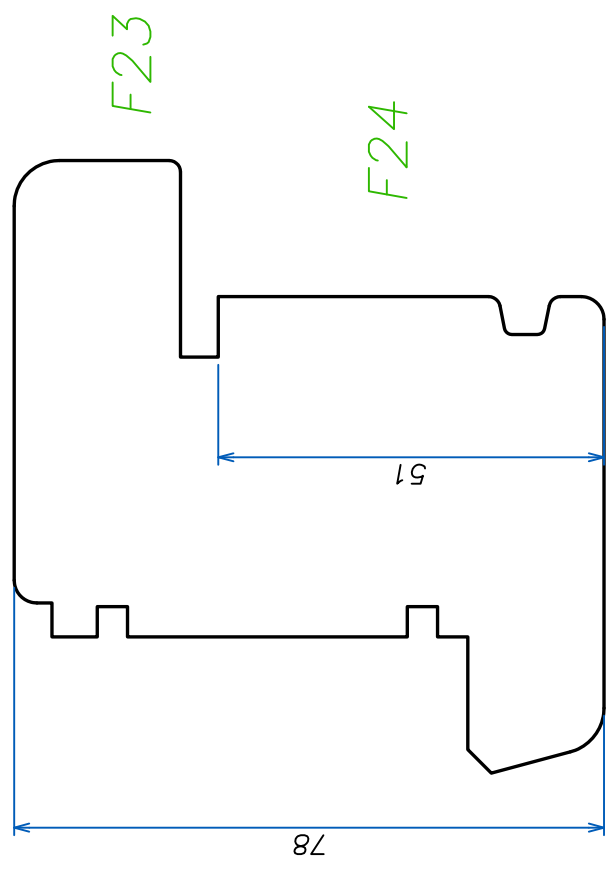
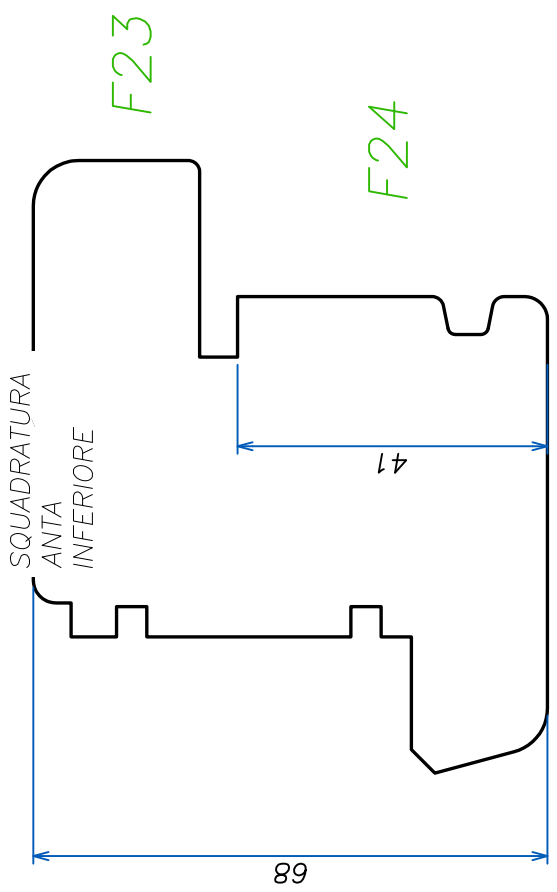

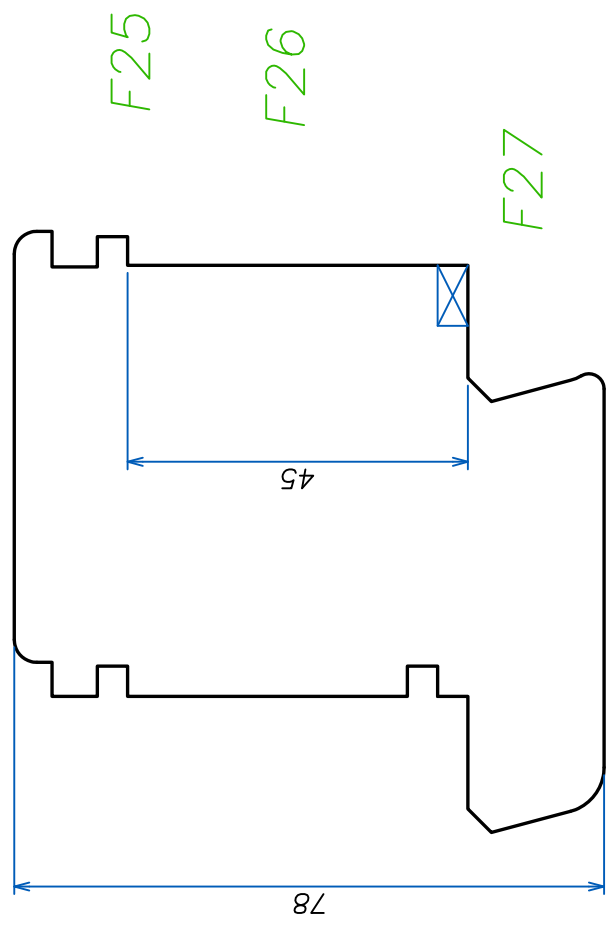
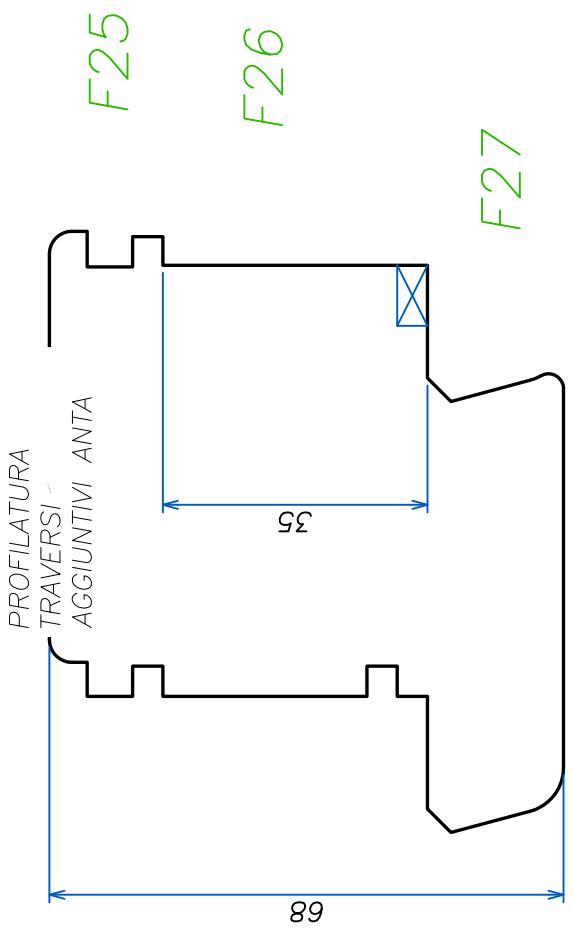

- PORTE 78-92 SOFT -

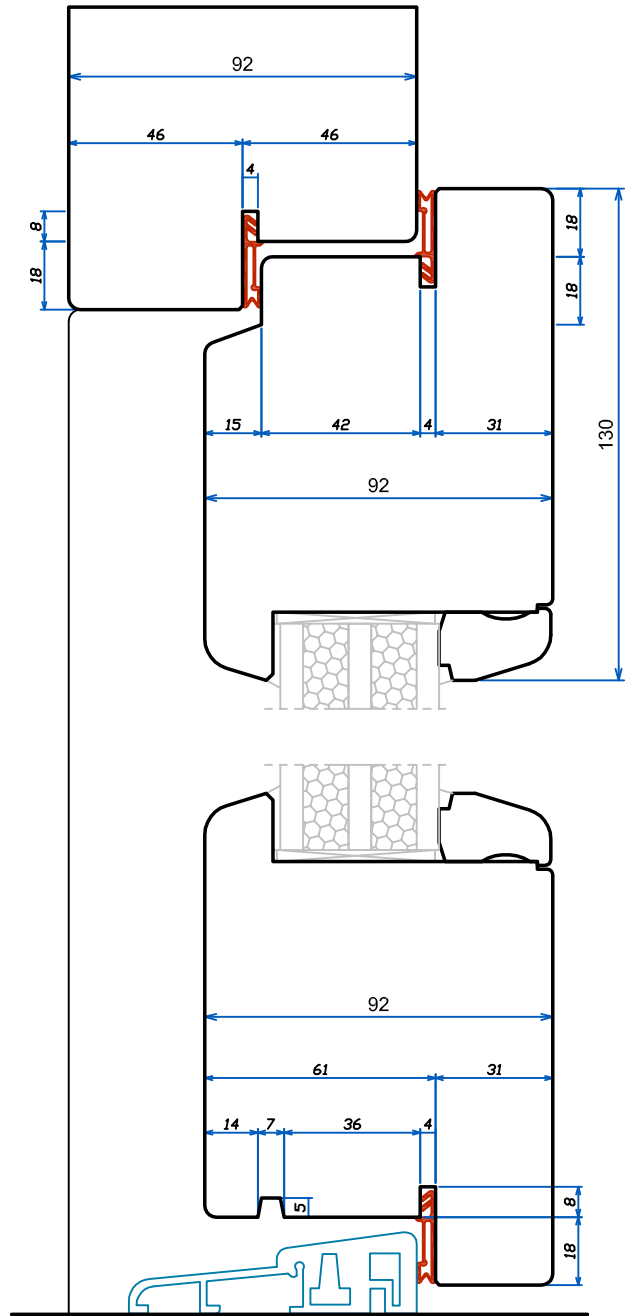
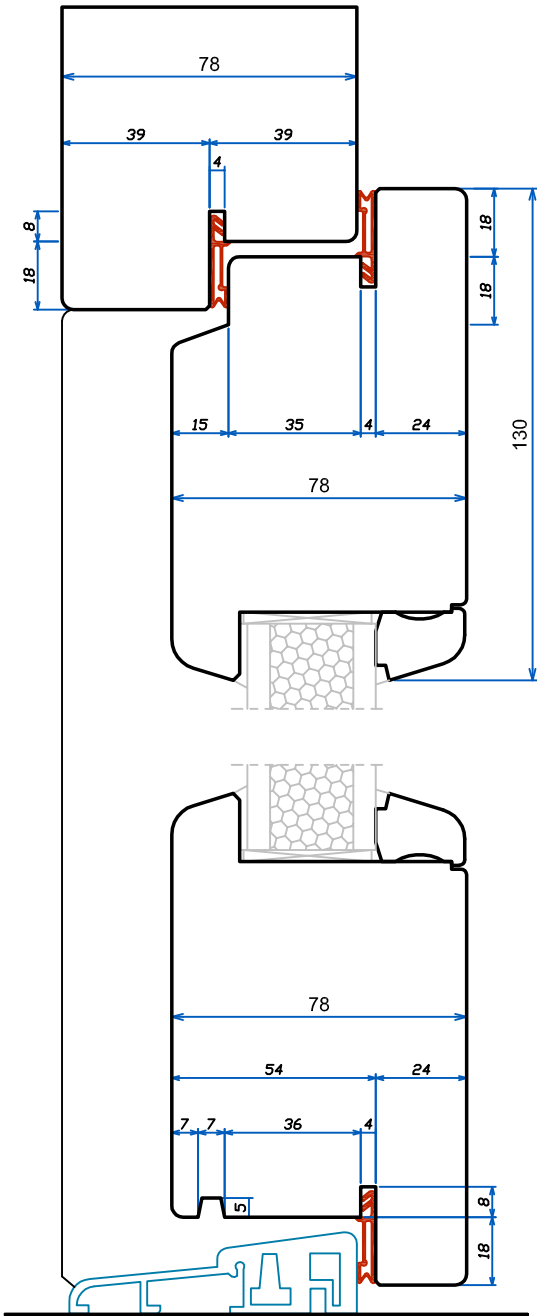

GRUPPI PROGRAMMATI
PER L'ESECUZIONE DI
PORTE

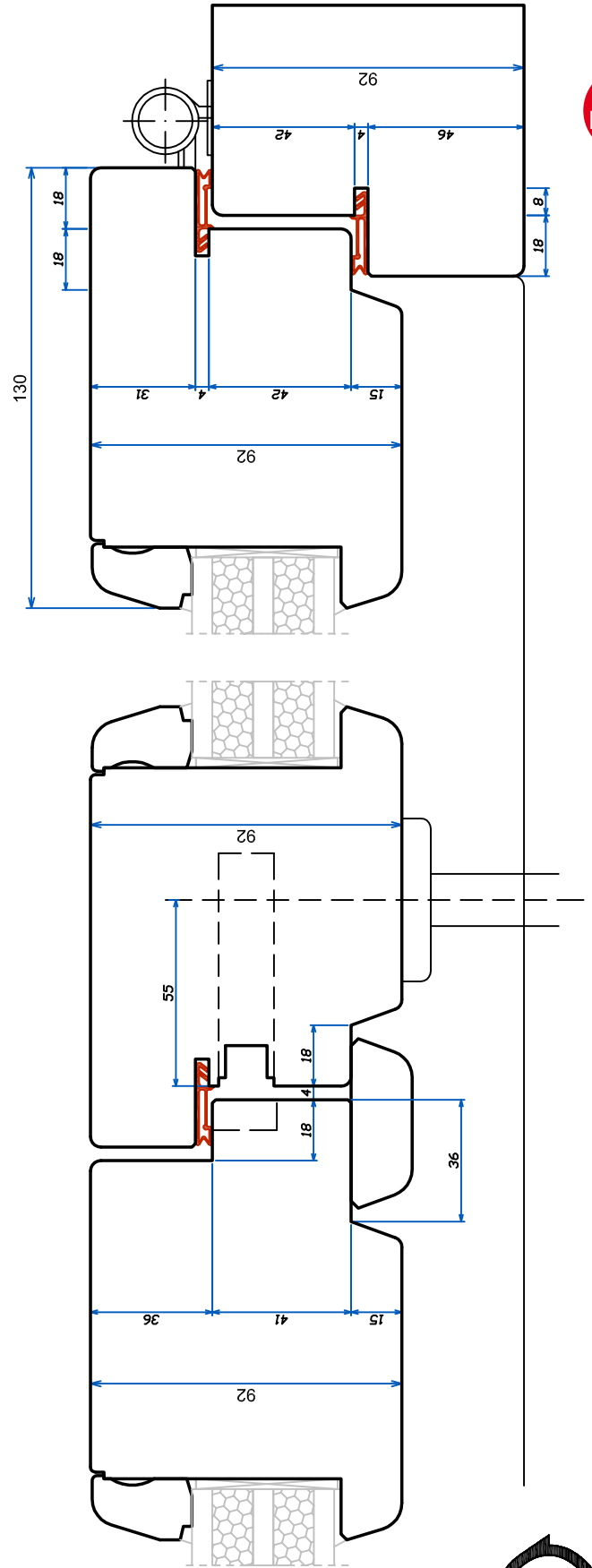
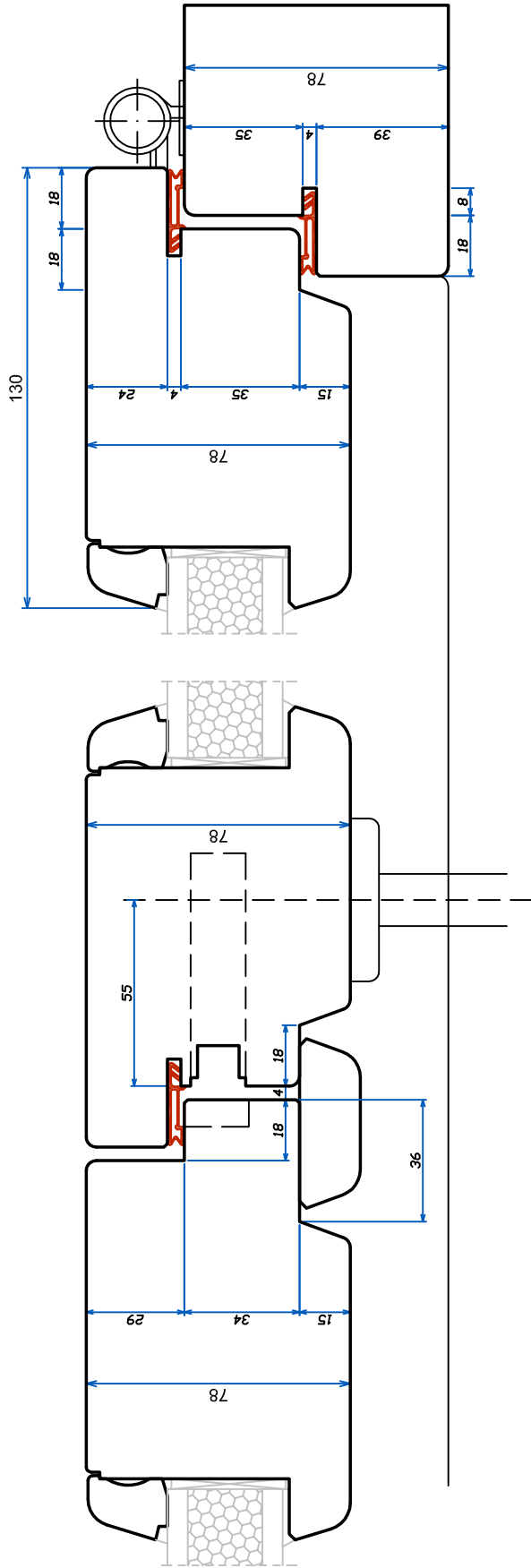

Section
INDEX

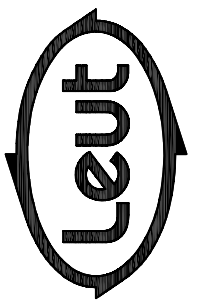

I
N
D
E
X

PROFILATURA 3 LATI
TELAIO E
CONTROPROFILO
TELAIO

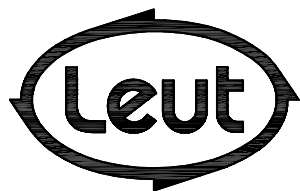
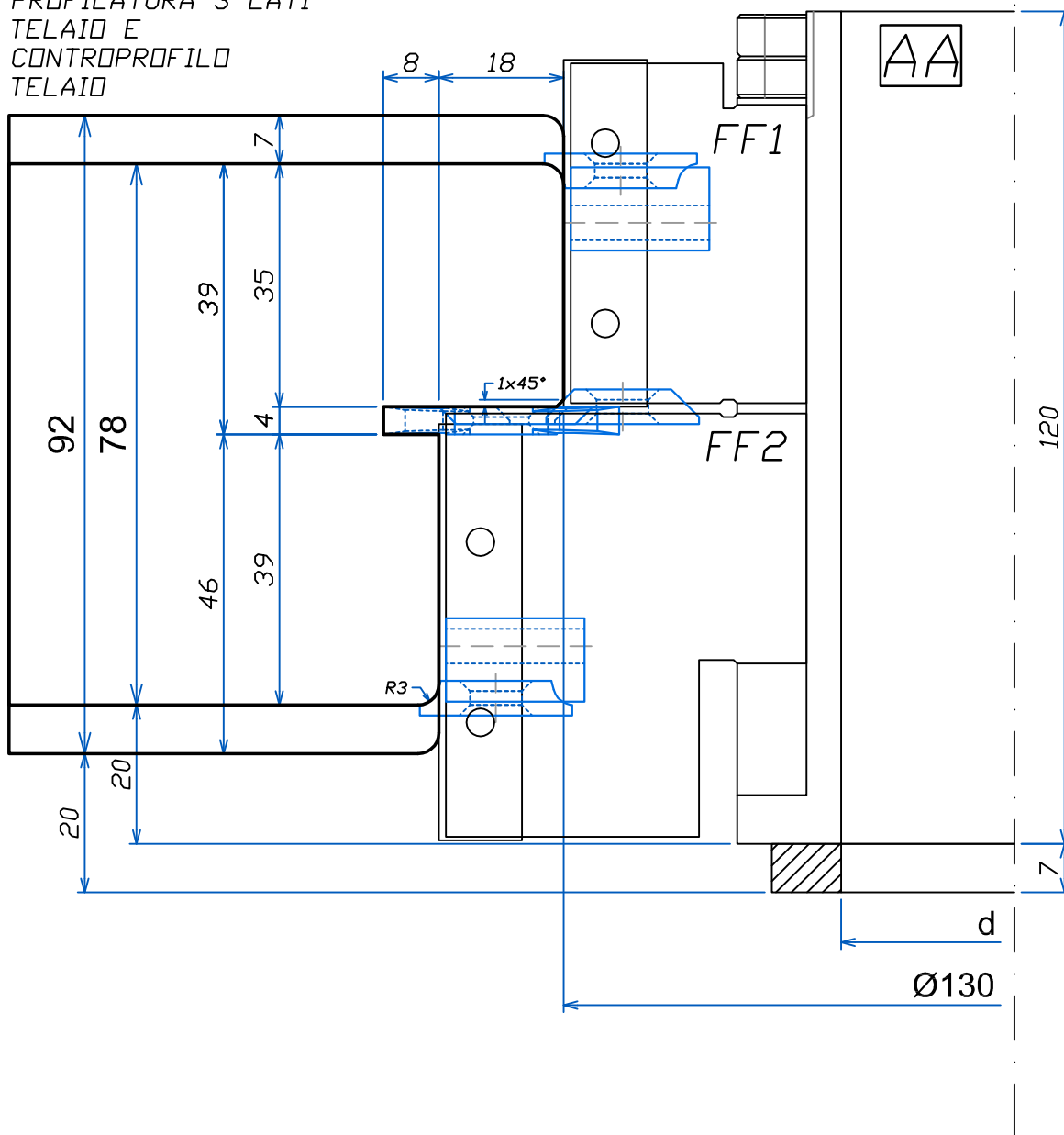

FABBRICA UTENSILI PER LEGNO
via Pisano, n.1 - 37050 Asparetto di Cerea (VR)
Tel. (0442) 83244 - Fax (0442) 83283
Sito Internet - <http://www.leut.it> -
E-Mail: info@leut.it

FIRMA:
DATA: 16/01/2014
ORD. N.:
CLIENTE:

DENOMINAZIONE:
DIS. CAD: 3200_1860

PROFILATURA
MONTANTI E
TRAV. SUP.
PORTA

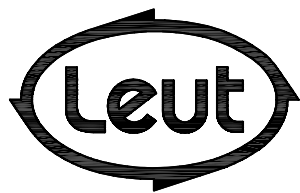
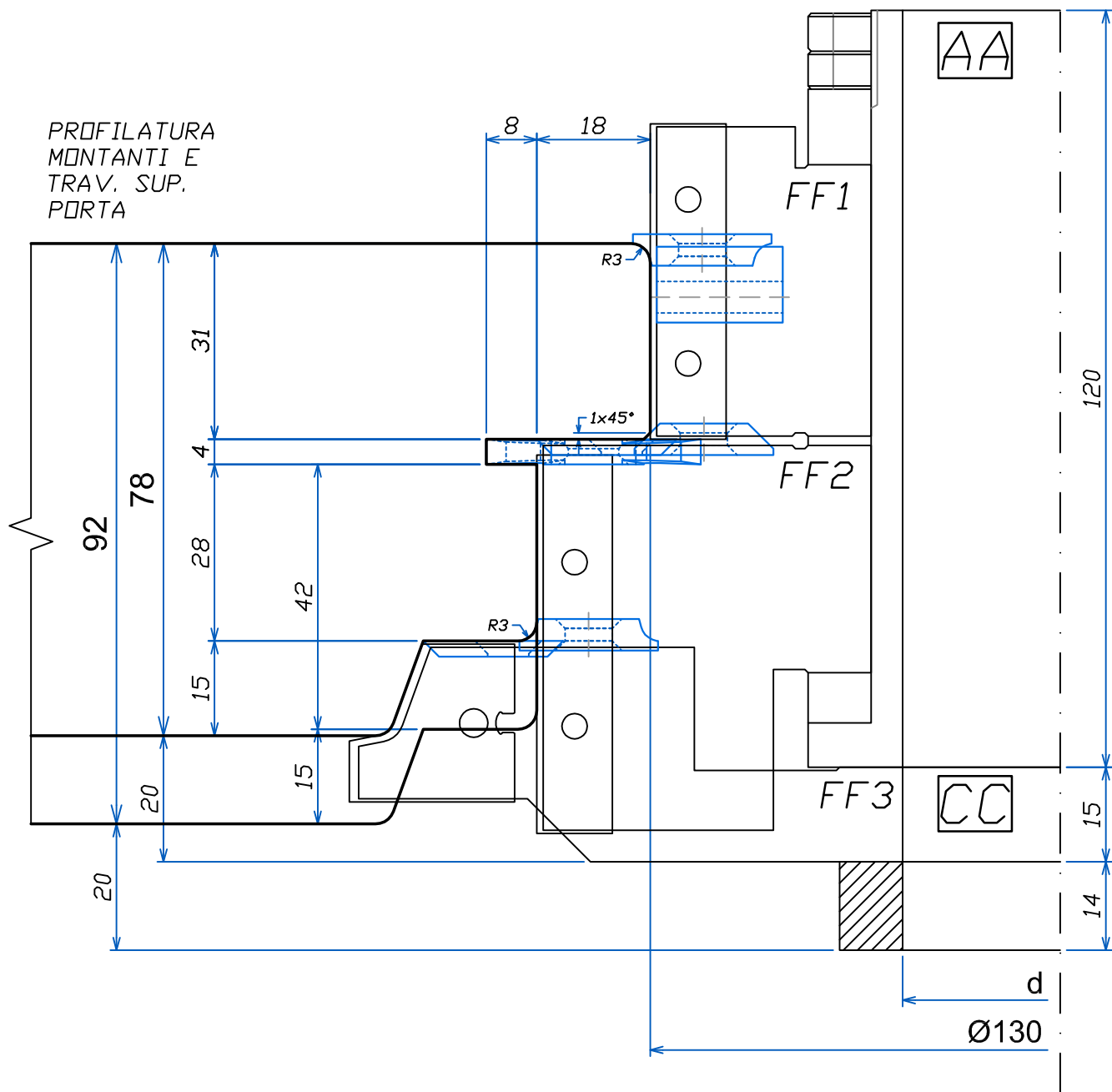

FABBRICA UTENSILI PER LEGNO
via Pisano, n.1 - 37050 Asparetto di Cerea (VR)
Tel. (0442) 83244 - Fax (0442) 83283
Sito Internet - <http://www.leut.it> -
E-Mail: info@leut.it

FIRMA:
DATA: 16/01/2014
ORD. N.:
CLIENTE:

DENOMINAZIONE:
DIS. CAD: 3200_1860

PROFILATURA
CHIUSURA CENTRALE
PORTA

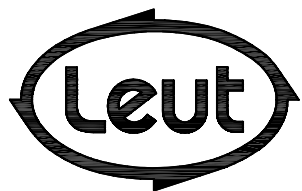
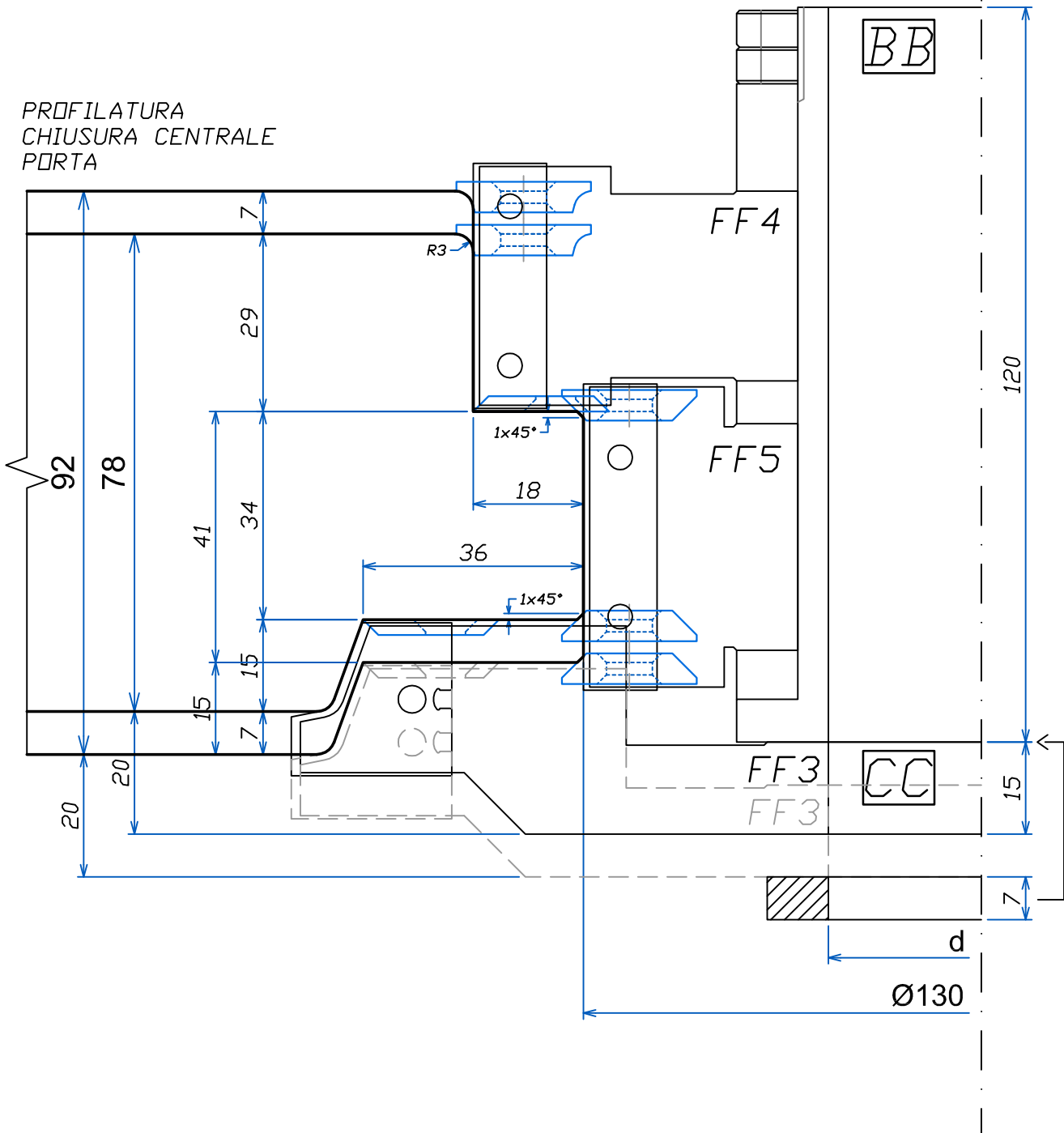

FABBRICA UTENSILI PER LEGNO
via Pisano, n.1 - 37050 Asparetto di Cerea (VR)
Tel. (0442) 83244 - Fax (0442) 83283
Sito Internet - <http://www.leut.it> -
E-Mail: info@leut.it

FIRMA:
DATA: 16/01/2014
ORD. N.:
CLIENTE:

DENOMINAZIONE:
DIS. CAD: **3200_1860**

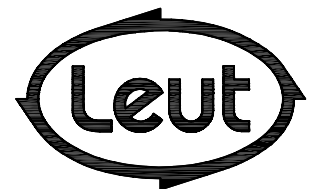
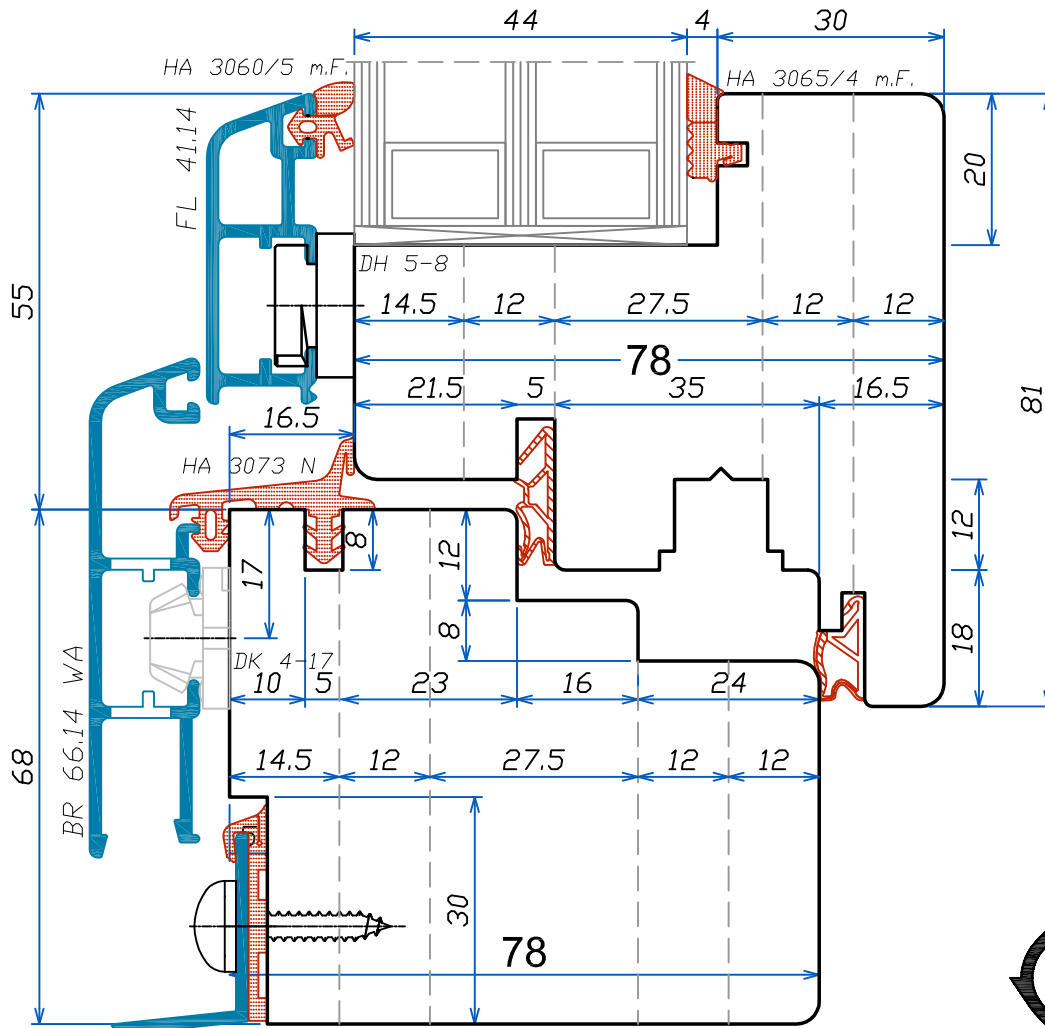
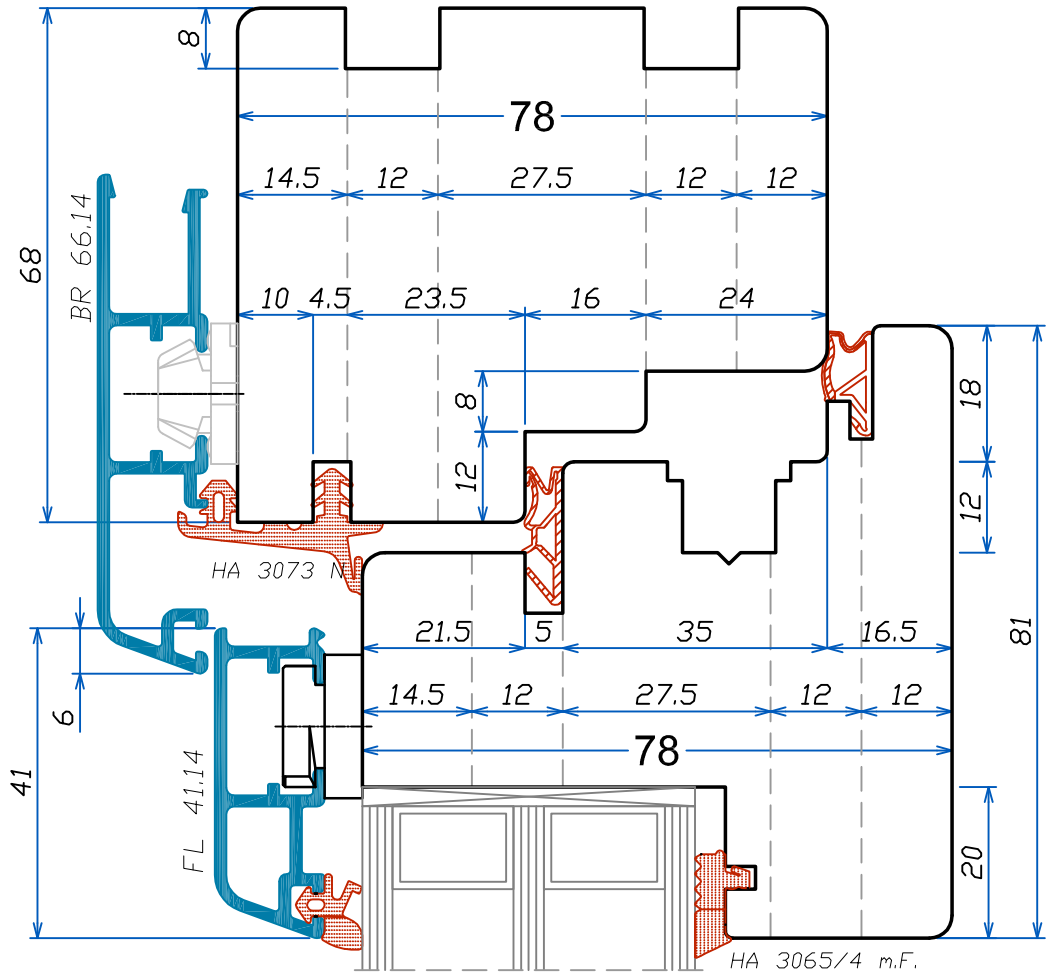
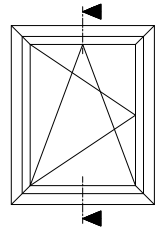

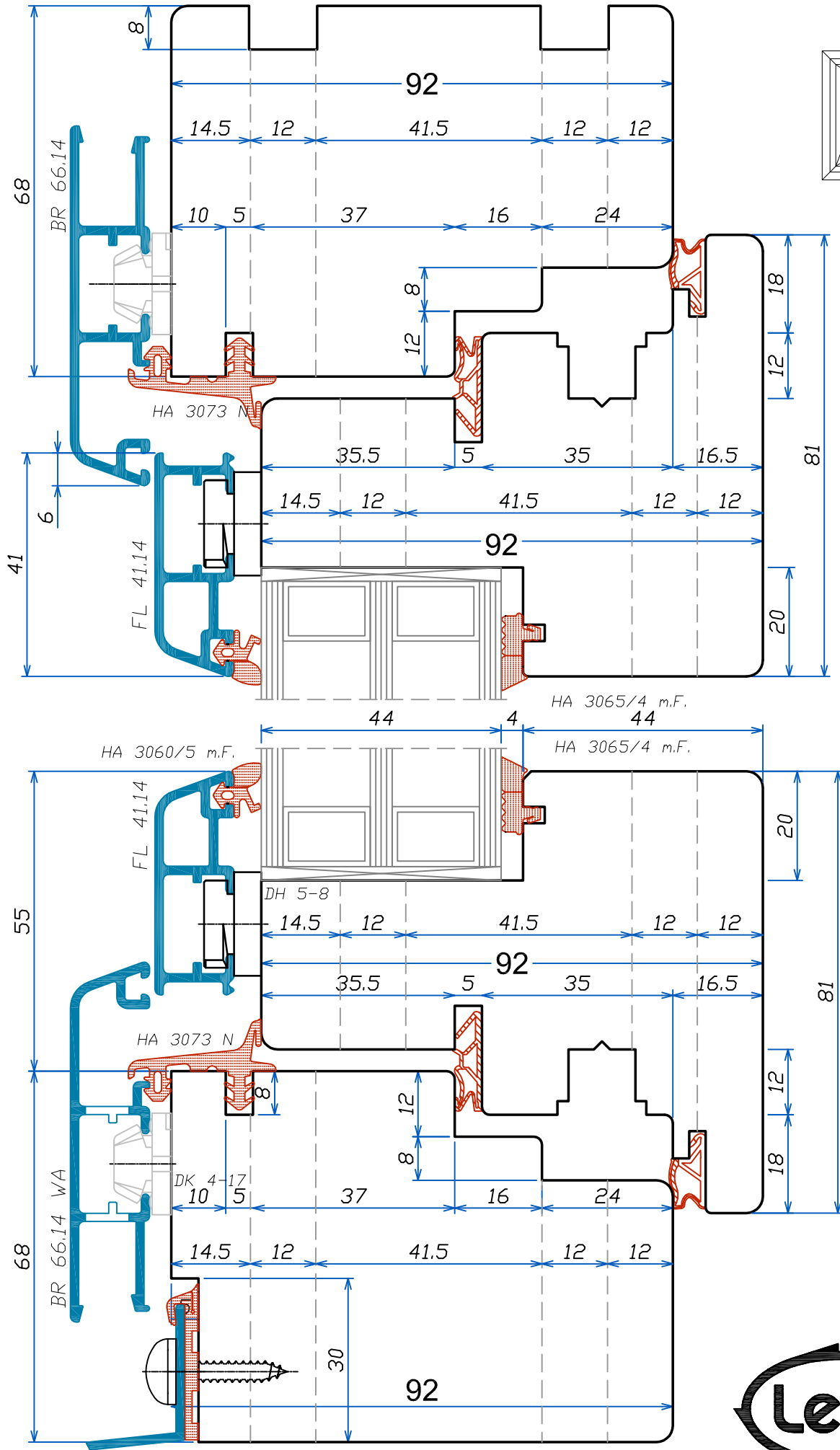

GUTMANN MIRA contour integral - SK

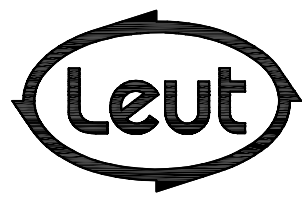
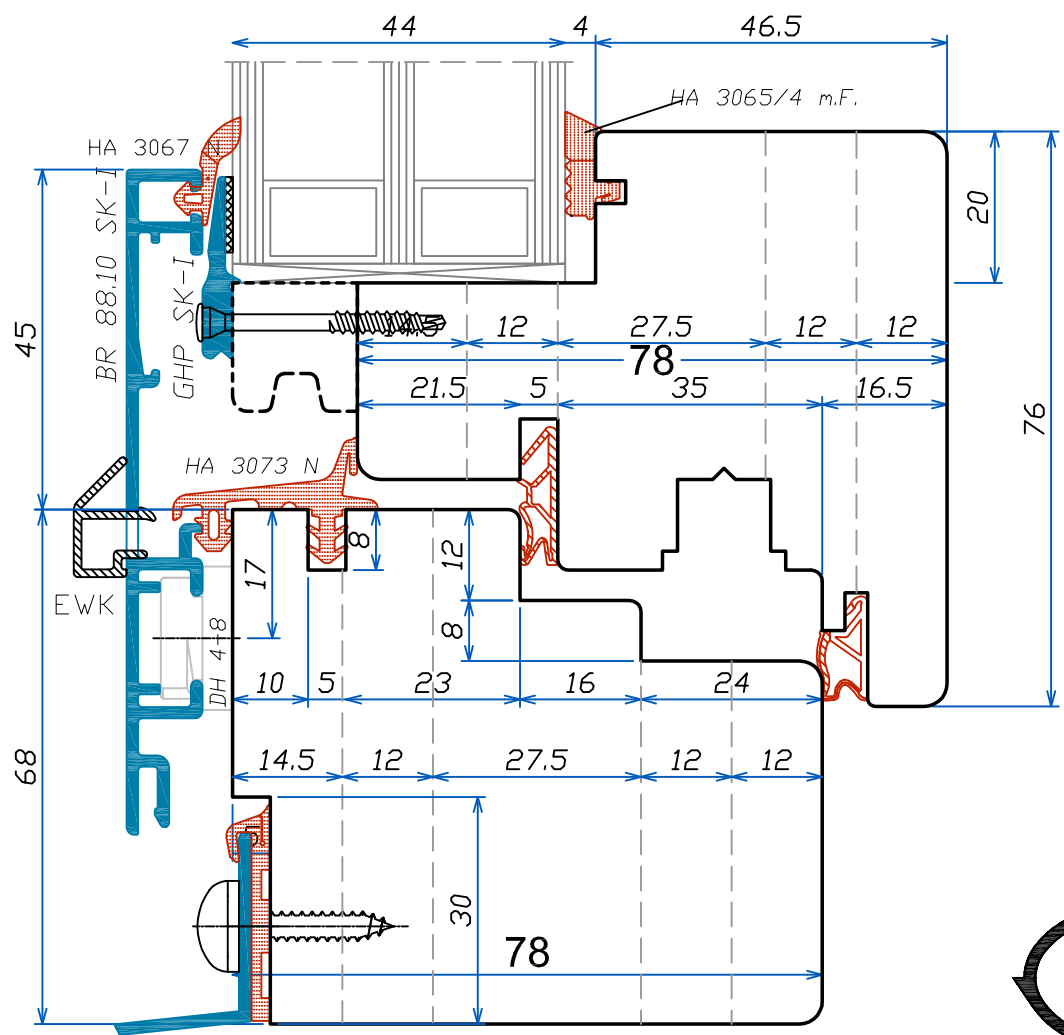
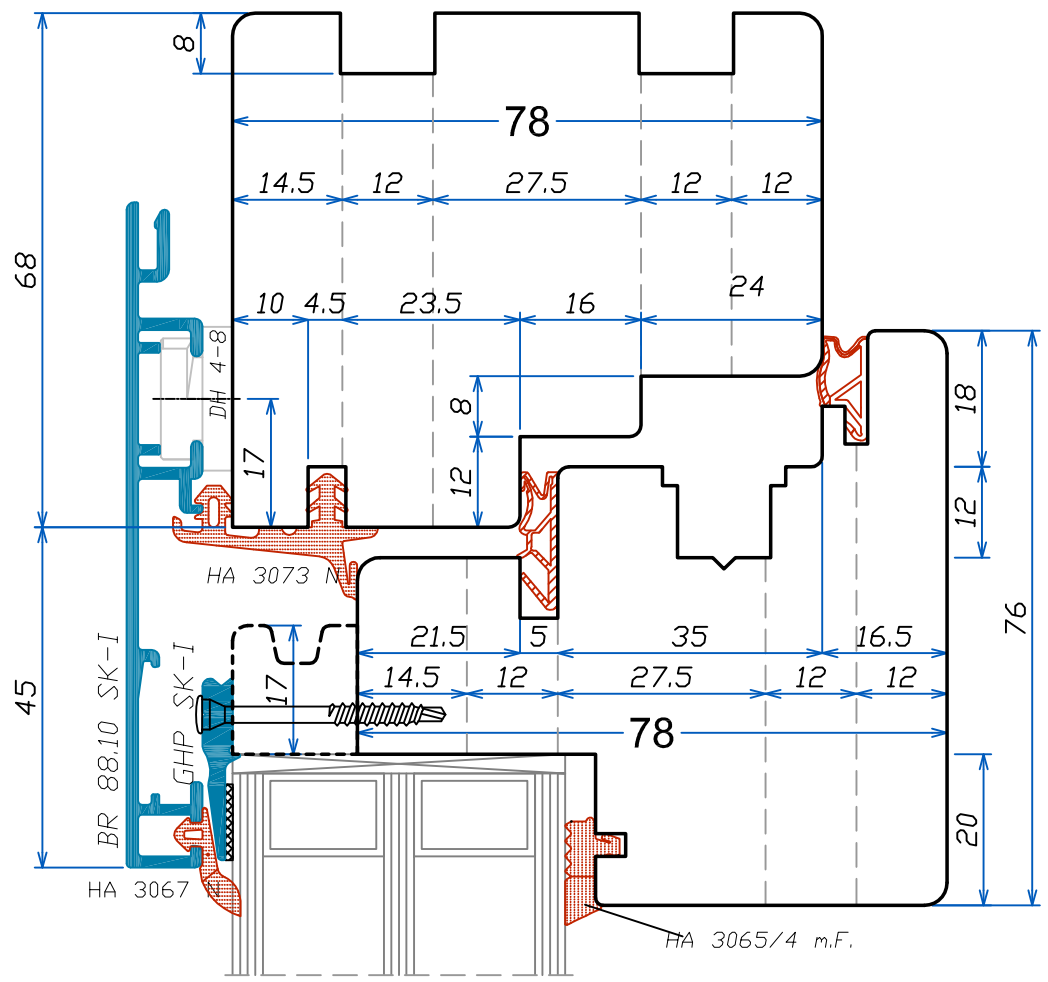
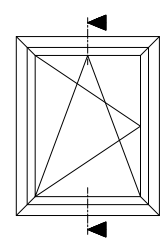

GUTMANN MIRA contour integral - SK

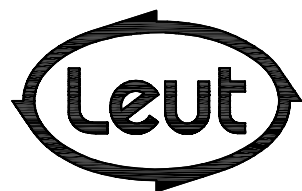
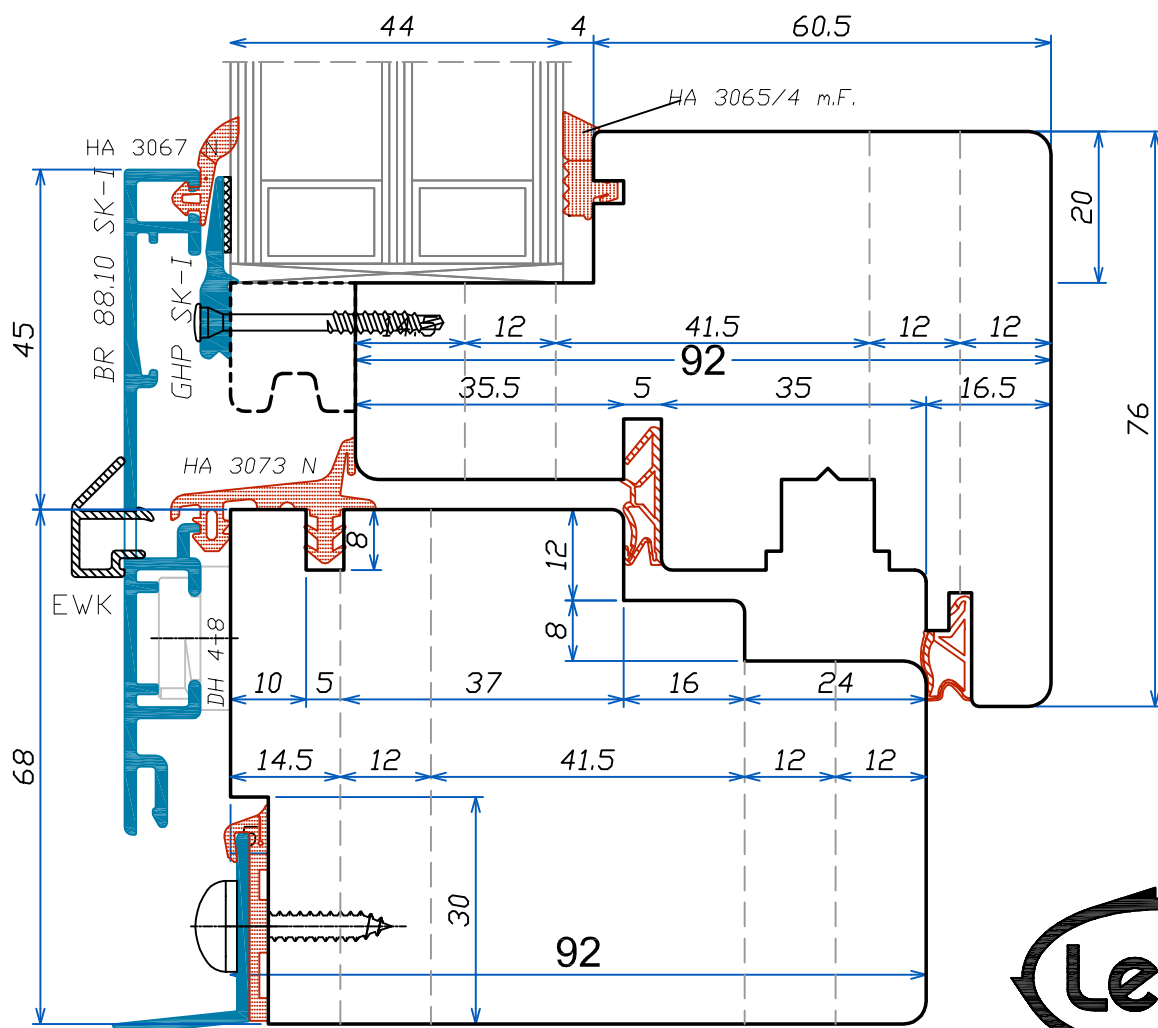
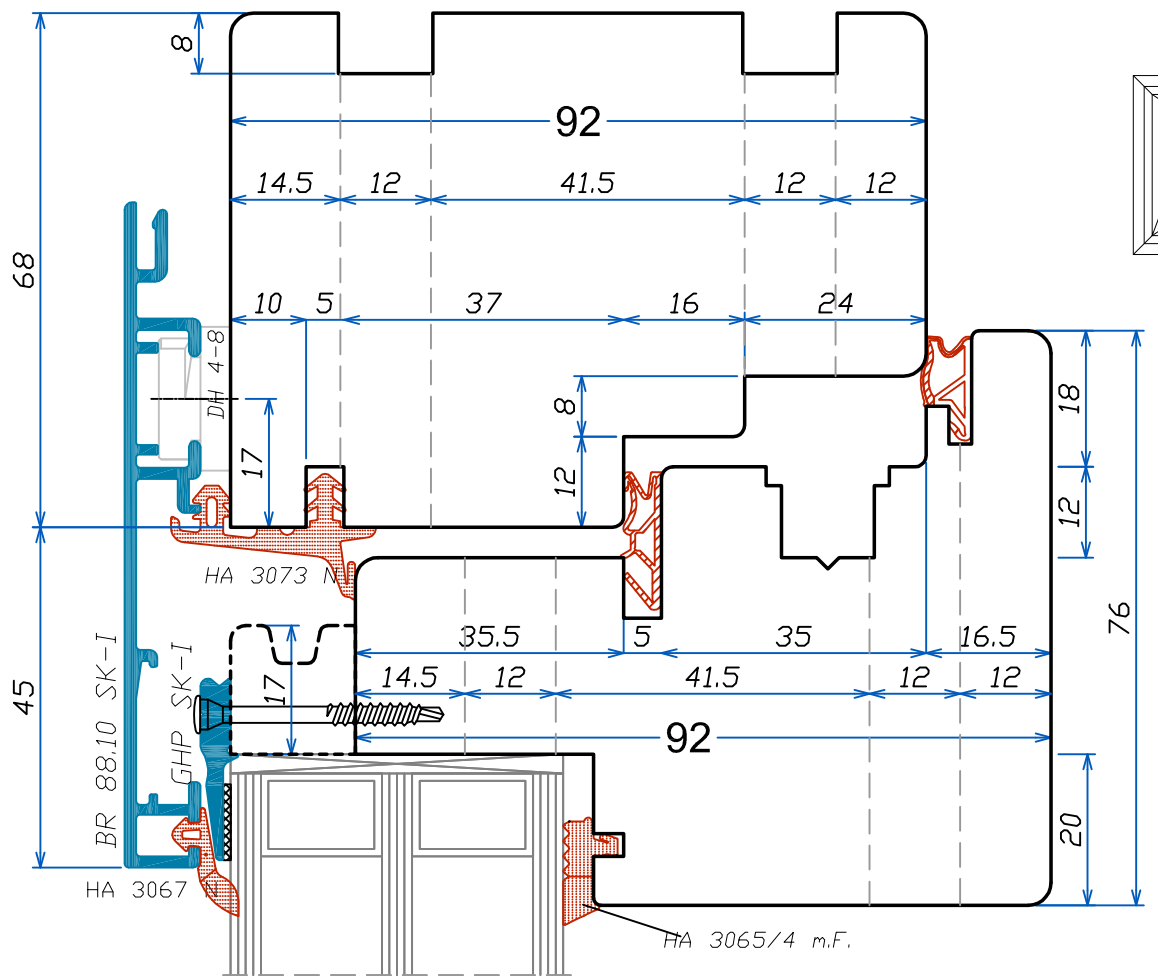

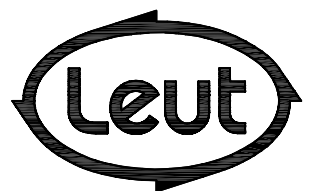
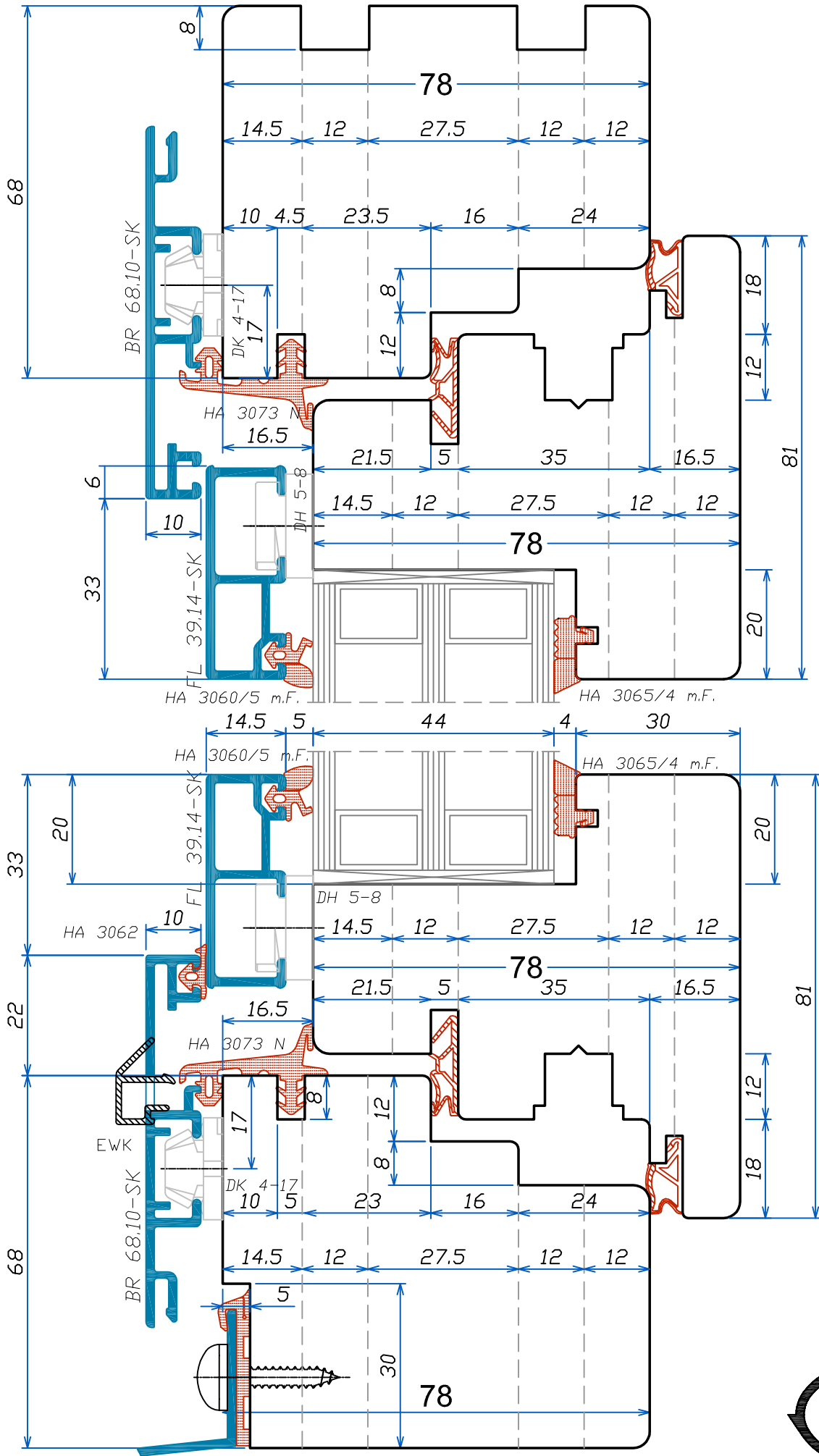
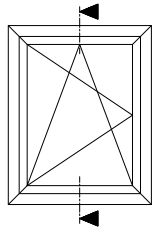

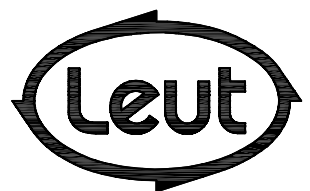
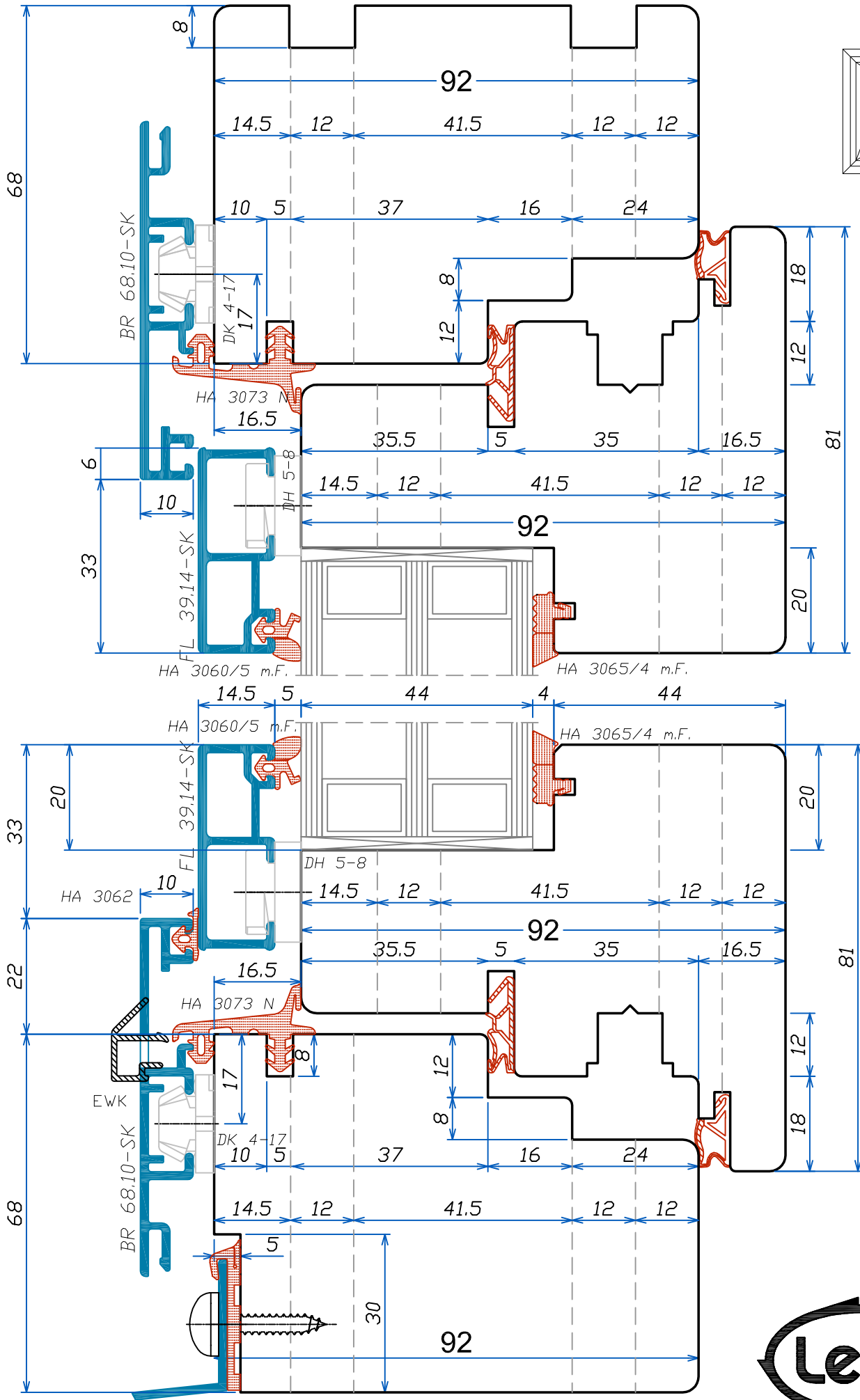
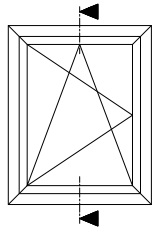

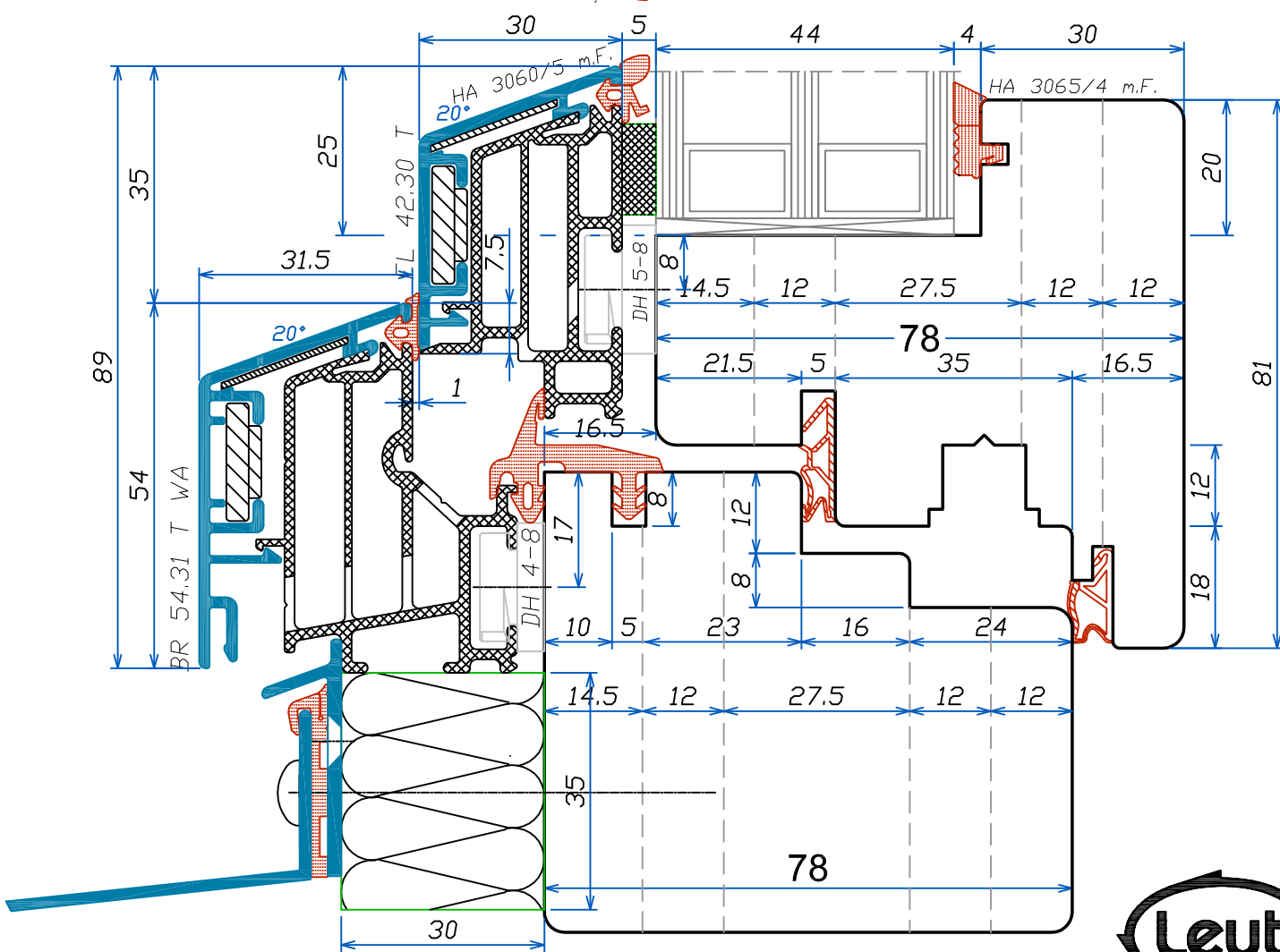
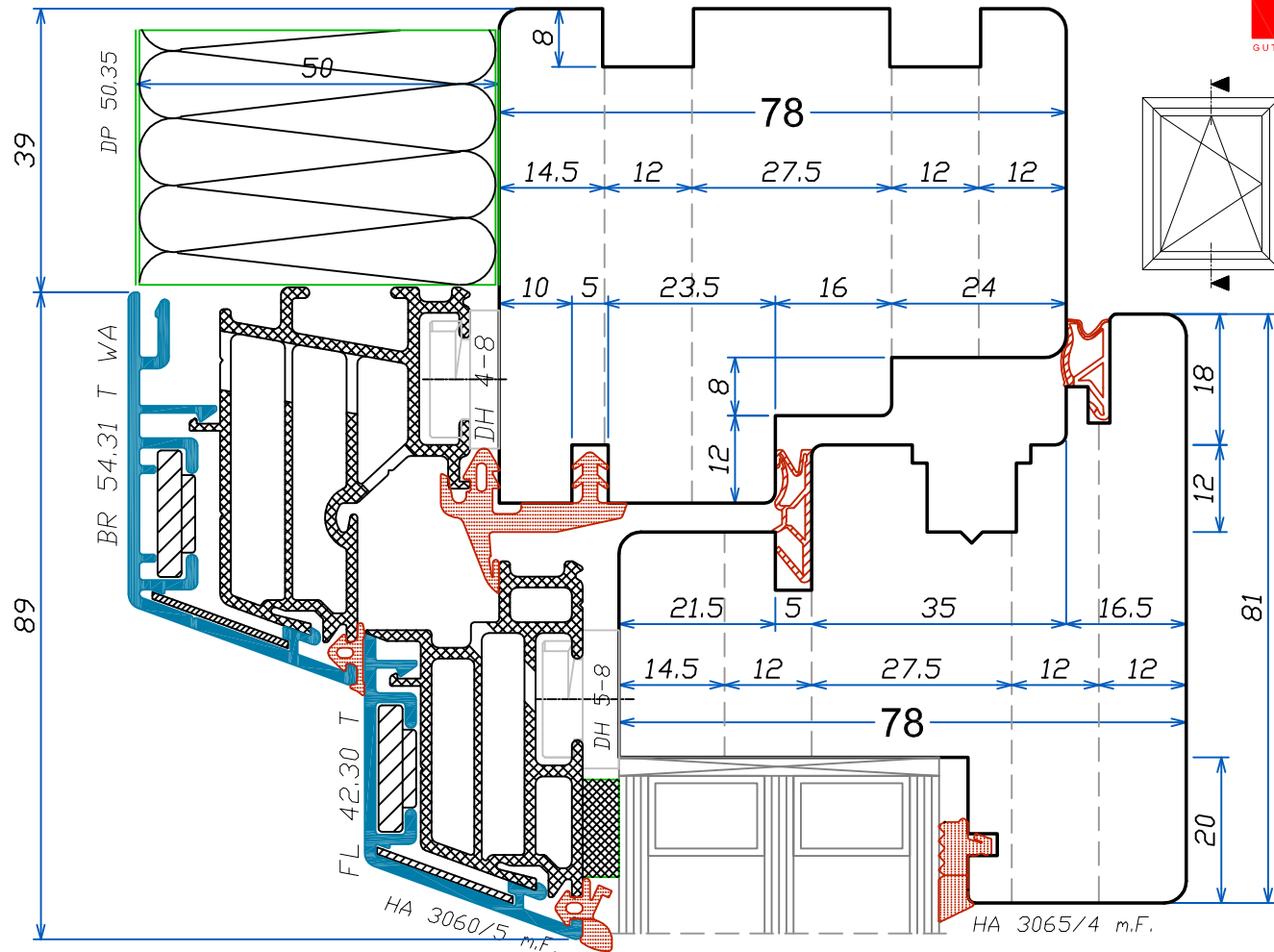

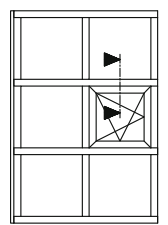
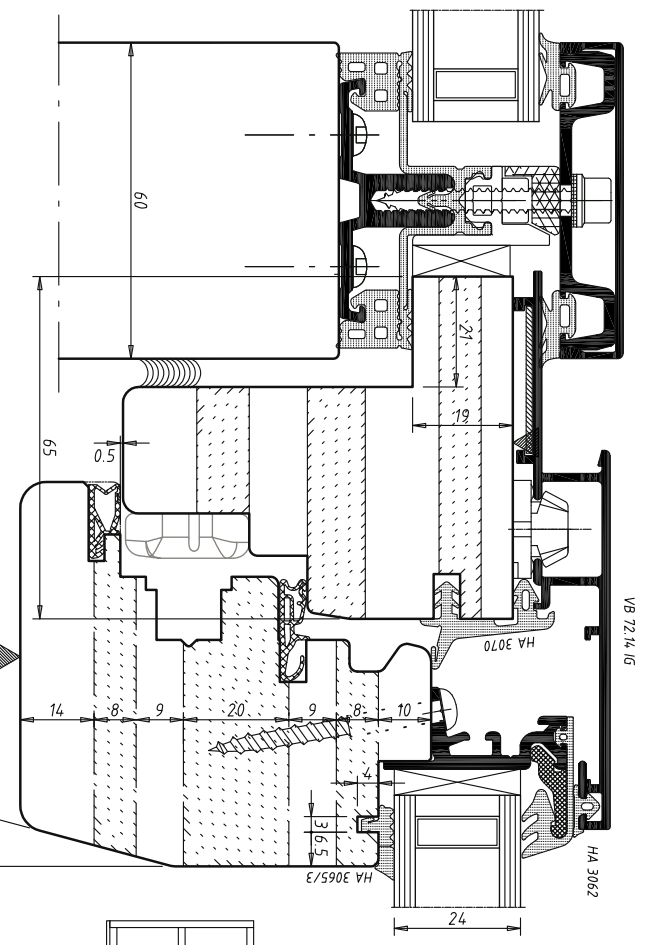
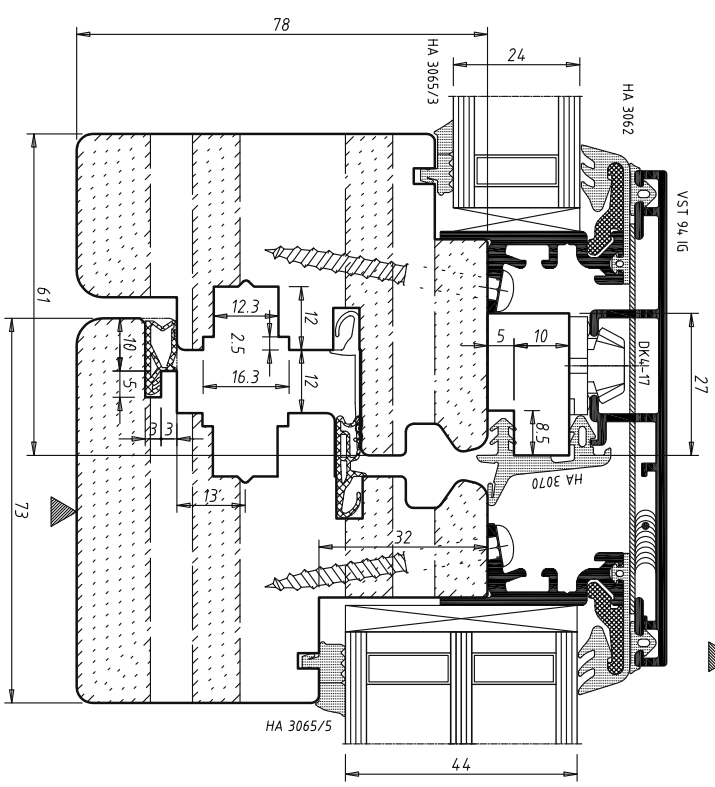
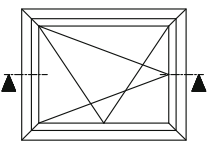
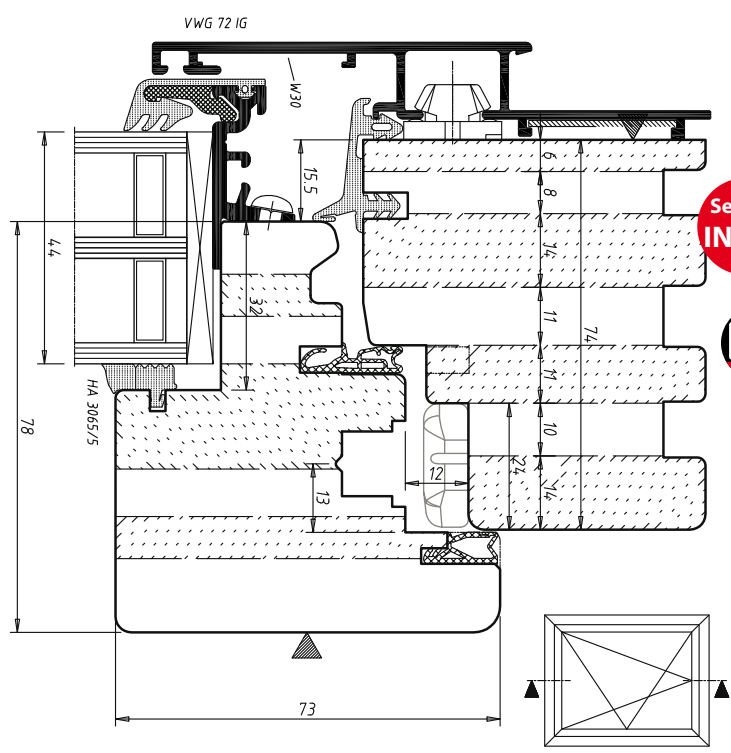
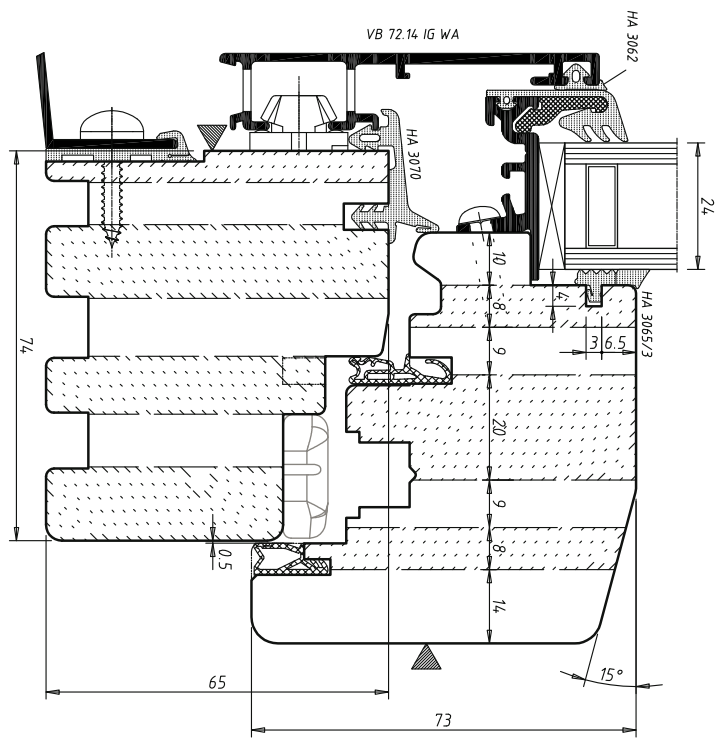

**BRAGA
INTEGRAL**

**Guttman
BRAGA INTEGRAL AL 78**

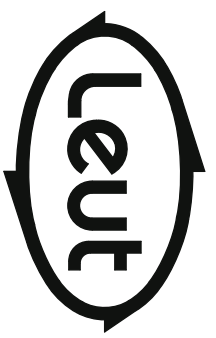
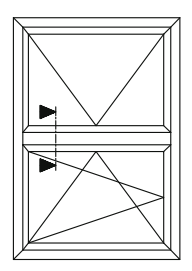

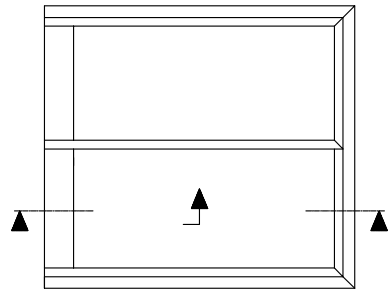
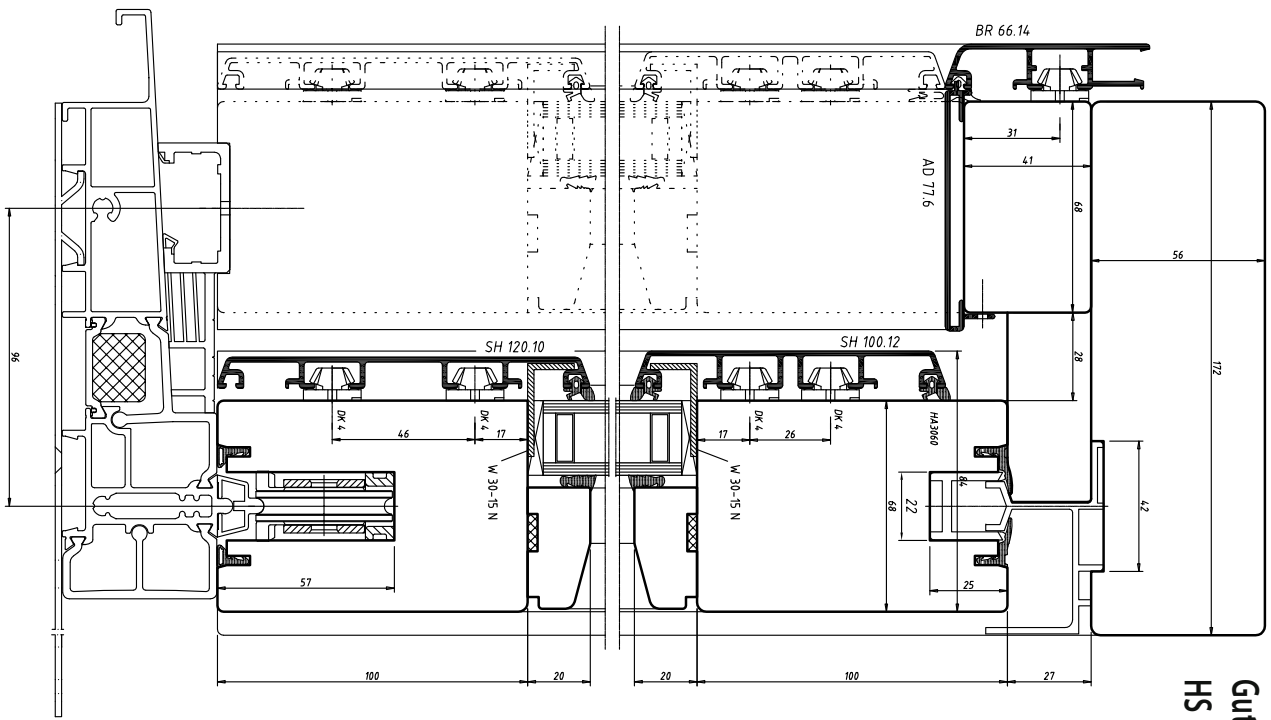
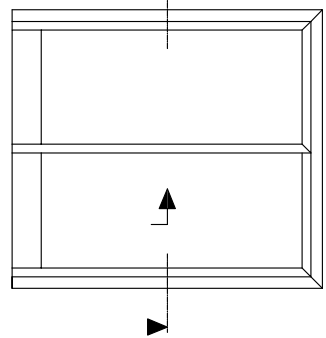
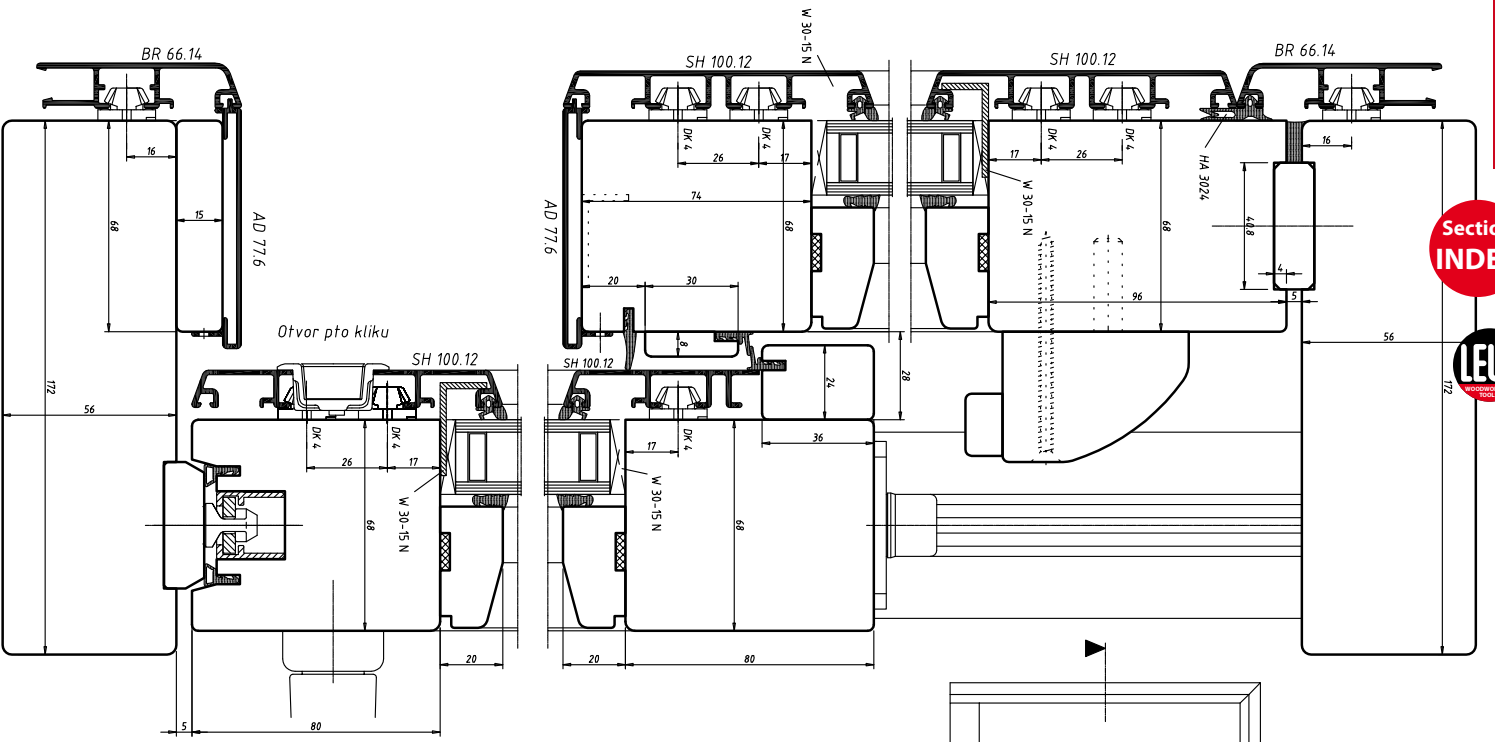

MIRA HS-PORTAL
Guttman
HS PORTAL AL-68

